



**HANDLEIDING**

**SLIDER**

**EW50 NAKED**

**5YX-F8199-D0**



Welkom in de wereld van Yamaha rijders!

Als eigenaar van de EW50 NAKED profiteert u van Yamaha's ervaring en technische kennis in het ontwerpen en fabriceren van producten van topkwaliteit, waarmee Yamaha haar verdiende reputatie van betrouwbaarheid heeft verworven.

Neem de tijd om deze handleiding aandachtig door te lezen, zodat u alle voordelen van uw EW50 NAKED optimaal kunt benutten. Deze gebruikershandleiding geeft instructies over bediening, inspectie en onderhoud van de scooter, terwijl ook wordt beschreven hoe u uzelf en anderen persoonlijk letsel en schade kunt besparen.

De vele tips in deze handleiding helpen u bovendien om uw scooter in optimale conditie te houden. Als er tenslotte toch nog vragen zijn, aarzel dan niet en neem contact op met de Yamaha dealer.

Het Yamaha team wenst u vele veilige en plezierige ritten toe. En vergeet niet, veiligheid voor alles!

# **BELANGRIJKE INFORMATIE IN DE HANDLEIDING**

DAU00005

Bijzonder belangrijke informatie is in deze handleiding gemarkeerd met de volgende aanduidingen:



Het Safety Alert symbool betekent **ATTENTIE! LET OP! HET GAAT OM UW VEILIGHEID!**



Wanneer instructies vermeld in een **WAARSCHUWING** niet worden opgevolgd, kan dit leiden tot ernstig of zelfs dodelijk letsel voor de motorrijder of omstanders of degene die de scooter inspecteert of repareert.

**LET OP:**

De aanduiding **LET OP** staat vermeld bij speciale voorzorgsmaatregelen die moeten worden genomen om schade aan de scooter te voorkomen.

**OPMERKING:**

De aanduiding **OPMERKING** staat bij belangrijke informatie die procedures kan vereenvoudigen of verhelderen.

## **OPMERKING:** \_\_\_\_\_

- Deze handleiding moet worden gezien als een permanent onderdeel van deze scooter en moet altijd bij de machine blijven, ook als deze ooit wordt verkocht.
  - Yamaha werkt voortdurend aan verbeteringen ten aanzien van productontwerp en kwaliteit. Om deze reden kan soms sprake zijn van kleine tegenstrijdigheden tussen uw motor en de beschrijving ervan in deze handleiding, ook al bevat de handleiding de meest recente productinformatie ten tijde van publicatie. Als u vragen heeft over deze handleiding, neem dan contact op met uw Yamaha dealer.
-

# BELANGRIJKE INFORMATIE IN DE HANDLEIDING

---

---

DW000002

## **WAARSCHUWING**

**LEES DEZE HANDLEIDING AANDACHTIG HELEMAAL DOOR VOORDAT U DEZE SCOOTER GAAT GEBRUIKEN.**

---

# **BELANGRIJKE INFORMATIE IN DE HANDLEIDING**

---

---

DAUM0023

**EW50 NAKED  
HANDLEIDING VOOR DE EIGENAAR  
© 2003 door MBK INDUSTRIE  
1e Uitgave, januari 2003  
Alle rechten voorbehouden  
Elke vorm van herdruk of onbevoegd gebruik  
zonder schriftelijke toestemming van  
MBK INDUSTRIE  
is uitdrukkelijk verboden.  
Gedrukt in Frankrijk.**

1	GEEF VOORRANG AAN VEILIGHEID	1
2	BESCHRIJVING	2
3	FUNCTIES VAN INSTRUMENTEN EN BEDIENINGEN	3
4	CONTROLES VOOR HET STARTEN	4
5	GEBRUIK EN BELANGRIJKE RIJ-INFORMATIE	5
6	PERIODIEK ONDERHOUD EN KLEINERE REPARATIES	6
7	VERZORGING EN STALLING VAN DE SCOOTER	7
8	SPECIFICATIES	8
9	GEBRUIKERSINFORMATIE	9







Andere aandachtspunten voor veilig motorrijden ..... 1-2



Scooters zijn schitterende machines die de motorrijder een onovertroffen gevoel van vrijheid kunnen geven. Er zijn echter wel bepaalde spelregels en beperkingen, waar u niet omheen kunt; ook de beste scooter kan niet meer dan de natuurwetten toestaan.

Regelmatige verzorging en onderhoud is van groot belang om de waarde en de goede conditie van uw motor te behouden. Dit geldt trouwens niet alleen voor de scooter, maar ook voor de motorrijder: om goed en veilig te rijden moet u zelf ook in goede conditie zijn. Rijden onder invloed van medicijnen, drugs en alcohol is natuurlijk uit den boze. Motorrijders horen altijd—meer nog dan autobestuurders—geestelijk en lichamelijk op hun best te zijn. Ook de geringste hoeveelheid alcohol geeft ongemerkt een zekere overmoed, die bijzonder gevaarlijk kan zijn.

Beschermende kleding is voor een motorrijder even belangrijk als veiligheidsgordels voor de bestuurder en inzittenden van een auto. Draag steeds een compleet motorpak (gemaakt van leer of slijtvast synthetisch materiaal met beschermers), stevige laarzen, motorhandschoenen en een goed passende helm. Optimaal beschermende kleding mag echter niet aanmoedigen tot zorgeloosheid. Vooral integraal omsluitende helmen en motorpakken geven een gevoel van totale veiligheid en bescherming, maar toch zijn motorrijders altijd kwetsbaar in het verkeer. Ken uw eigen grenzen, rijd niet harder dan verstandig is en neem geen onnodige risico's. Vooral bij nat weer zit een ongeluk in een klein hoekje. Een verstandig motorrijder rijdt defensief en met voorspelbaar weggedrag. Ook al weet uzelf precies wat u doet, verrassing bij andere weggebruikers is gevaarlijk. Houd rekening met de mogelijkheid dat andere weggebruikers fouten kunnen maken; veiligheid is samenwerking.

Veel plezier onderweg!



## Andere aandachtspunten voor veilig motorrijden

- Geef duidelijk richting aan wanneer u een bocht neemt.
- Op een nat wegdek kan remmen uiterst lastig zijn. Vermijd te hard remmen, de scooter zou kunnen slippen. Bedien de remmen rustig wanneer u op een nat wegdek wilt stoppen.
- Minder snelheid bij het naderen van een bocht of een afslag. Trek langzaam op nadat u de bocht hebt genomen.
- Wees voorzichtig bij het passeren van geparkeerde auto's. Een bestuurder merkt u mogelijk niet op en kan het portier openslaan in uw rijrichting.
- Spoorwegovergangen, tramrails, ijzeren platen gebruikt in de wegenbouw en putdeksels worden in natte toestand zeer glad. Minder snelheid en passeer ze voorzichtig. Houd de scooter recht, anders kan hij gaan schuiven.
- De remvoeringen kunnen nat worden bij het wassen van de scooter. Controleer de remmen na het wassen van de scooter, voordat u gaat rijden.
- Draag steeds een helm, handschoenen, een lange broek (taps toelopen bij de enkel/omslag, om flapperen te voorkomen), en een felgekleurd jack.
- Vervoer op uw scooter niet te veel bagage. Een overbeladen scooter is onstabiel.



Aanzicht linkerzijde .....	2-1
Aanzicht rechterzijde.....	2-2

## Aanzicht linkzijdige

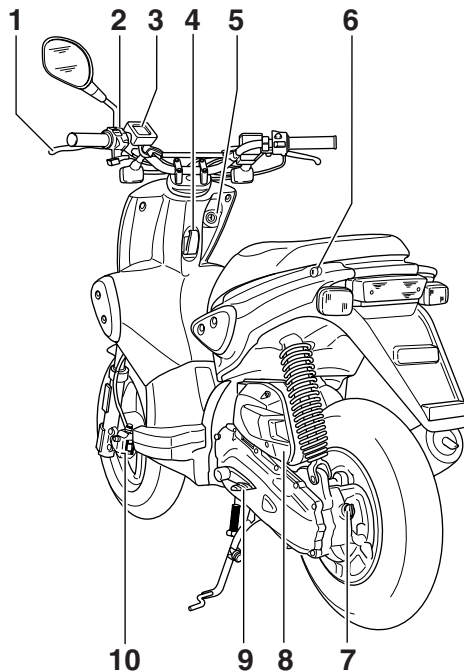

1. Achterremhendel
2. Stuurschakelaars linkerstuurgreep
3. Snelheidsmeterunit
4. Bagagehaak
5. Contactslot/stuurslot-unit

(pagina 3-5)  
(pagina 3-4)  
(pagina 3-3)  
(pagina 3-8)  
(pagina 3-1)

6. Zadelstot
7. Vuldop versnellingsbakolie
8. Luchtfilterelement
9. Kickstarter
10. Remblokken voorrem

(pagina 3-8)  
(pagina 6-6)  
(pagina 6-7)  
(pagina 3-8)  
(pagina 6-12)

## Aanzicht rechterzijde

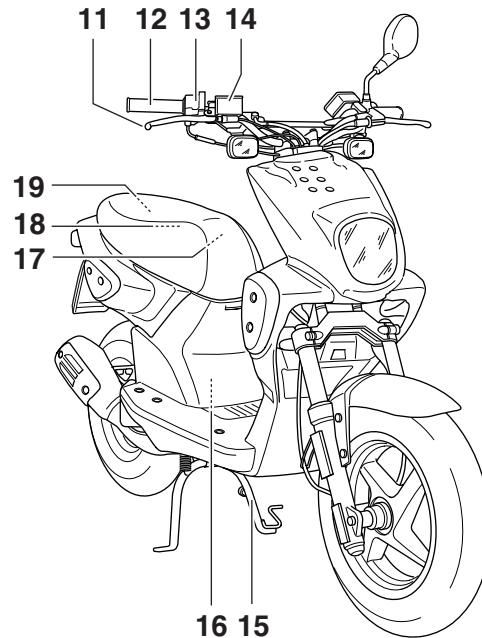

- |  |               |                               |                    |
|--|---------------|-------------------------------|--------------------|
| 11. Voorremhendel                      | (pagina 3-4)  | 16. Accu (zekering)           | (pagina 6-17-6-19) |
| 12. Gasgreep                           | (pagina 6-8)  | 17. Slotcompartiment          | (pagina 3-9)       |
| 13. Stuurschakelaars rechterstuurgreep | (pagina 3-4)  | 18. Vuldop brandstoftank      | (pagina 3-5)       |
| 14. Remvloeistofreservoir voorrem      | (pagina 6-13) | 19. Vuldop motoroliereservoir | (pagina 3-5)       |
| 15. Middenbok                          | (pagina 6-15) |                               |                    |





# FUNCTIES VAN INSTRUMENTEN EN BEDIENINGEN

Contactslot/stuurslot-unit .....	3-1
Controlelampjes en waarschuwingslampjes .....	3-2
Snelheidsmeterunit .....	3-3
Stuurschakelaars .....	3-4
Voorremhendel .....	3-4
Achterremhendel .....	3-5
Tankdop en dop van oliereservoir voor 2-takt injectiesmering .....	3-5
Brandstof .....	3-6
2-takt injectiesmeerolie .....	3-7
Uitlaatkatalysator .....	3-7
Chokehendel .....	3-7
Kickstarter .....	3-8
Zadel .....	3-8
Bagagehaak .....	3-8
Slotcompartiment .....	3-9

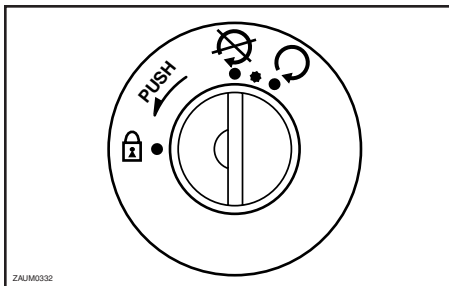

DAU00029

## Contactslot/stuurslot-unit

Via het contactslot/stuurslot worden het ontstekingsstelsel en de verlichtingssysteemen bediend en wordt het stuur vergrendeld. De diverse standen worden hierna beschreven.

DAU04384

## ON “”

Alle elektrische circuits worden voorzien van stroom; het achterlicht en de instrumentenverlichting gaan branden en de motor kan worden gestart. De sleutel kan niet worden uitgenomen.

## OPMERKING: \_\_\_\_\_

De koplamp gaat branden zodra de motor wordt gestart.

DAU00038

## OFF “”

Alle elektrische systemen zijn uitgeschakeld. De sleutel kan worden uitgenomen.

DAU04470

## “”



Het waarschuwingslampje voor het olieniveau voor 2-takt injectiesmering moet gaan branden. Zie pagina 3-2 voor uitleg over de werking van het waarschuwingslampje voor olieniveau.

DAUM0074

## LOCK “”

Het stuur is vergrendeld en alle elektrische systemen zijn uitgeschakeld. De sleutel kan worden uitgenomen.

## Om het stuur te vergrendelen





1. Draai het stuur helemaal naar links.
2. Druk de sleutel in vanuit de “” stand, laat los en draai dan naar “”.
3. Neem de sleutel uit.

## Om het stuur te ontgrendelen

Steek de sleutel in en draai naar “”.

DW000016

## **! WAARSCHUWING** \_\_\_\_\_

**Draai de contactsleutel nooit naar “” of naar “” terwijl de scooter rijdt; elektrische systemen worden dan afgeschakeld en mogelijk zult u zo de macht over het stuur verliezen of een ongeval veroorzaken. Zorg altijd dat de scooter stilstaat voordat u de sleutel naar “” of naar “” draait.**

## **OPMERKING: \_\_\_\_\_**

Neem de sleutel uit het contactslot als de scooter onbeheerd wordt achtergelaten.

# FUNCTIES VAN INSTRUMENTEN EN BEDIENINGEN

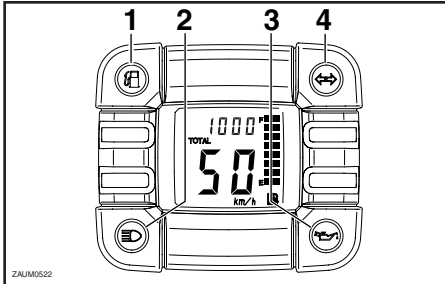

1. Waarschuwinglampje “” brandstofniveau
2. Controlelampje grootlicht “”
3. Waarschuwinglampje “” voor olieniveau
4. Controlelampje “” richtingaanwijzers

## Controlelampjes en waarschuwinglampjes

### Controlelampje grootlicht “”

DAU00063

Dit controlelampje gaat branden wanneer het grootlicht van de koplamp is ingeschakeld.

### Controlelampje “” richtingaanwijzers

DAU00057

Dit controlelampje knippert wanneer de schakelaar voor richtingaanwijzers naar de linker- of rechterstand is gedrukt.

### Waarschuwinglampje “” voor olieniveau

DAU02958

Dit waarschuwinglampje brandt als de sleutel in de “\* ”-stand staat of als het olieniveau in het oliereservoir van een 2-takt motor tijdens bedrijf te laag staat. Als het waarschuwinglampje bij draaiende motor gaat branden, stop dan direct en vul het oliereservoir met Yamalube 2 of gelijkwaardige 2-takt injectiesmeerolie met ofwel JASO klasse “FC” of met de ISO klassen “EG-C” of “EG-D”. Het waarschuwinglampje moet doven nadat het oliereservoir voor 2-takt injectiesmeerolie is bijgevuld.

### OPMERKING: \_\_\_\_\_

Vraag een Yamaha dealer het elektrisch circuit te controleren als het waarschuwinglampje niet gaat branden als de sleutel in de “\* ”-stand staat of niet dooft nadat de olie in het oliereservoir van een 2-takt motor is bijgevuld.

DC000000

### LET OP: \_\_\_\_\_

**Gebruik de scooter alleen als u weet dat het motorolieniveau voldoende hoog is.**

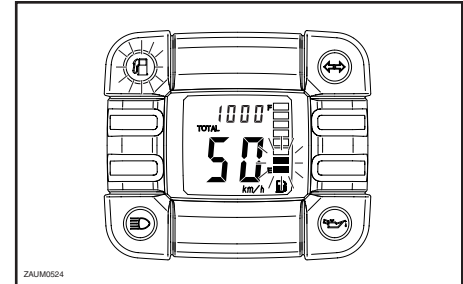

### Waarschuwinglampje “” brandstofniveau

DAU00112

Dit waarschuwinglampje gaat branden en de laatste twee segmenten van de brandstofniveaumeter beginnen te knipperen wanneer het brandstofniveau daalt tot beneden ca. 1,4 L. Vul in dat geval zo snel mogelijk brandstof bij.

# FUNCTIES VAN INSTRUMENTEN EN BEDIENINGEN

## OPMERKING:

- Voorkom dat de brandstoftank geheel droog komt te staan.
- Het elektrisch circuit van het waarschuwingslampje controleert u als volgt.

Draai de sleutel naar “”. Als het waarschuwingslampje niet gaat branden, vraag dan een Yamaha dealer het elektrisch circuit te testen.

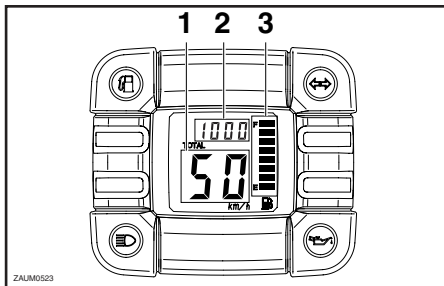

1. Snelheidsmeter
2. Kilometer teller
3. Brandstofniveaumeter

DAUM0113

## Snelheidsmeterunit

De snelheidsmeterunit is voorzien van een snelheidsmeter, een kilometer teller en een brandstofniveaumeter. De snelheidsmeter toont de actuele rijnsnelheid. De kilometer teller toont de totale afgelegde afstand. De brandstofniveaumeter geeft aan hoe veel brandstof in de tank aanwezig is. (Zie pagina 3-2 voor uitleg over de werking van het waarschuwingslampje brandstofniveau.)

# FUNCTIES VAN INSTRUMENTEN EN BEDIENINGEN

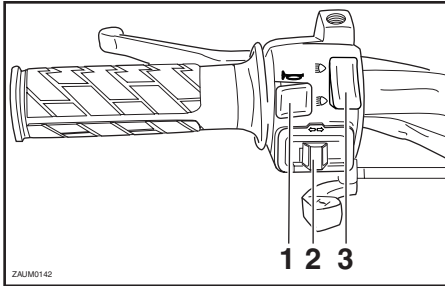

1. Claxonschakelaar “”
2. Richtingaanwijzerschakelaar “ ”
3. Dimlichtschakelaar “ , ”

DAU00118

DAU00129

DAU00125

## Stuurschakelaars

### Claxonschakelaar “”

Druk deze schakelaar in om een claxonsignaal te geven.

### Richtingaanwijzerschakelaar “ ”

Druk deze schakelaar naar rechts om afslaan naar rechts aan te geven. Druk deze schakelaar naar links om afslaan naar links aan te geven. Na loslaten keert de schakelaar terug naar de middenstand. Om de richtingaanwijzers uit te schakelen wordt de schakelaar ingedrukt nadat hij is teruggekeerd in de middenstand.

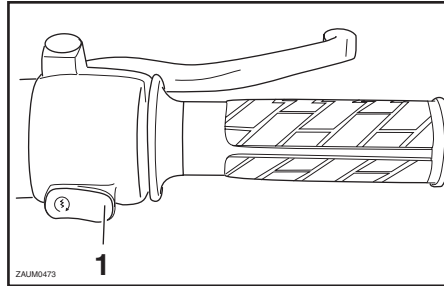

1. Startknop “”

DAU03888

DAUM0063

DC000005

### Dimlichtschakelaar “ , ”

Zet deze schakelaar op “” voor grootlicht en op “” voor dimlicht.

### Startknop “”

Druk bij bekrachtigde voor- of achterrem deze knop in om de motor via de startmotor te starten.

## LET OP:

**Zie pagina 5-1 voor startinstructies voordat u de motor start.**

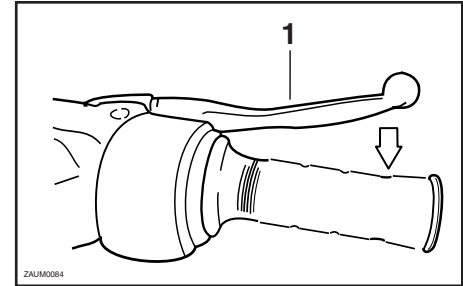

1. Voorremhendel

DAU03882

## Voorremhendel

De voorremhendel bevindt zich aan de rechterstuurgreep. Trek deze hendel naar het stuur toe om de voorrem te bekrachtigen.

# FUNCTIES VAN INSTRUMENTEN EN BEDIENINGEN

3

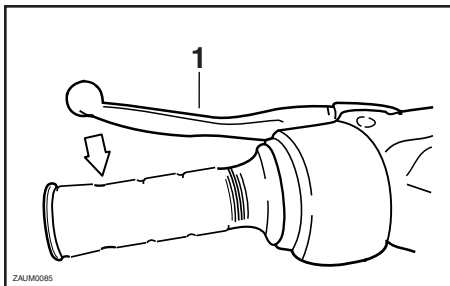

1. Achterremhendel

DAU00163

## Achterremhendel

De achterremhendel bevindt zich aan de linkerstuurgreep. Trek deze hendel naar het stuur toe om de achterrem te bekrachtigen.

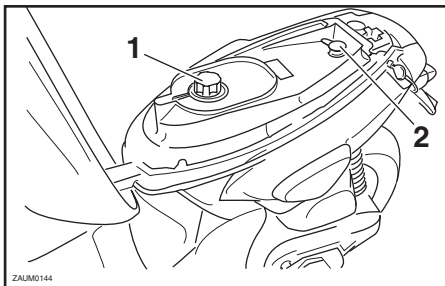

1. Vuldop brandstoftank

2. Dop oliereservoir

DAU03463

## Tankdop en dop van oliereservoir voor 2-takt injectiesmering

De tankdop en de dop van oliereservoir voor 2-takt injectiesmering bevinden zich onder het zadel. (Zie pagina 3-8 voor openen en sluiten van het zadel.)

### Vuldop brandstoftank

Om de tankdop te verwijderen wordt deze linksom gedraaid en dan losgenomen.

Om de tankdop aan te brengen wordt deze rechtsom gedraaid.

### Dop van oliereservoir voor 2-takt injectiesmering

De dop van oliereservoir voor 2-takt injectiesmering wordt los getrokken om te verwijderen.

Om de dop van oliereservoir voor 2-takt injectiesmering aan te brengen wordt deze vast gedrukt in de reservoiropening.

DW000025

## **WAARSCHUWING**

**Controleer alvorens te gaan rijden of de tankdop en de dop van het oliereservoir voor 2-takt injectiesmering correct zijn aangebracht.**

DAU00185

DWA00008

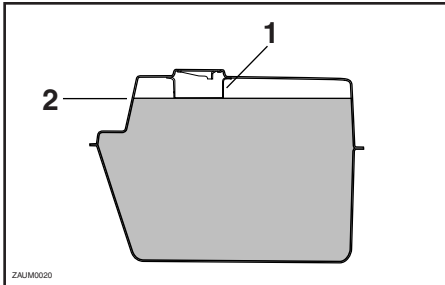

1. Vulpijp
2. Brandstofniveau

DAU03753

## Brandstof

Controleer of voldoende brandstof in de brandstoftank aanwezig is. Vul de brandstoftank tot onderaan de vulpijp zoals getoond.

DW000130

### **WAARSCHUWING**

- **Overvul de brandstoftank niet, anders zal benzine uitstromen zodra deze warm wordt en uitzet.**
- **Mors geen brandstof op een heet motorblok.**

### LET OP:

Veeg gemorste brandstof direct af met een schone, droge en zachte doek, de brandstof kan immers schade toebrengen aan de lak of aan kunststof onderdelen.

DAU04206\*

Voorgeschreven brandstof:  
UITSLUITEND NORMALE  
LOODVRIJE BENZINE  
Inhoud brandstoftank:  
Totale hoeveelheid:  
6,5 L

Uw Yamaha motorblok is gebouwd op het gebruik van normale loodvrije benzine met een octaangetal van RON 91 of hoger. Als de motor gaat detoneren (pingelen), gebruik dan brandstof van een ander merk of gebruik loodvrije superbzine. Door loodvrije benzine te gebruiken gaan bougies langer mee en blijven de onderhoudskosten beperkt.

### **WAARSCHUWING**

Vanwege de ontvlambaarheid van benzine moeten de volgende voorzorgsmaatregelen in acht worden genomen.

- Zet de motor af alvorens te tanken.
- Vul de tank van de scooter nooit bij terwijl u rookt of in de nabijheid van open vuur.
- Let op en mors tijdens bijvullen geen benzine op de motor of de uitlaatdemper als deze direct na gebruik nog heet zijn.
- Veeg eventuele op motor of uitlaatdemper gemorste benzine af alvorens te starten.

# FUNCTIES VAN INSTRUMENTEN EN BEDIENINGEN

## 2-takt injectiesmeerolie

DAU03750

Controleer of voldoende olie aanwezig is in het reservoir voor 2-takt injectiesmering. Vul zo nodig de voorgeschreven 2-takt injectiesmeerolie bij.

### OPMERKING:

Controleer of de dop op het reservoir voor 2-takt injectiesmering correct is aangebracht.

Aanbevolen olie:

Yamalube 2 of gelijkwaardige 2-takt injectiesmeerolie (JASO grade "FC" of ISO grades "EG-C" of "EG-D")

Oliehoeveelheid:  
1,3 L

## Uitlaatkatalysator

DAU03098

Deze scooter heeft een uitlaatkatalysator die gemonteerd is in de uitlaatdemper.

DW000128

### ⚠ WAARSCHUWING

Het uitlaatsysteem is heet nadat de motor heeft gedraaid. Controleer of het uitlaatsysteem is afgekoeld alvorens onderhoudswerkzaamheden uit te voeren.

DC000114

### LET OP:

De volgende voorzorgsmaatregelen moeten worden genomen om brand of andere schaderisico's te voorkomen.

- Gebruik uitsluitend loodvrije benzine. Bij gebruik van loodhoudende benzine zal onherstelbare schade worden toegebracht aan de uitlaatkatalysator.
- Parkeer de scooter nooit nabij brandgevaarlijke stoffen, zoals op gras of op ander materiaal dat gemakkelijk vlamvat.
- Laat de motor niet te lang aaneen stationair draaien.

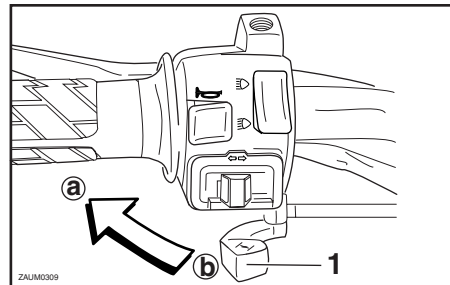

1. Chokehendel " | \ | "

DAU03839

## Chokehendel " | \ | "

Voor het starten van een koude motor is een rijker lucht/brandstof mengsel nodig; via de choke wordt dit mengsel geleverd.

Beweeg de chokehendel richting (a) om de choke aan te zetten.

Beweeg de chokehendel richting (b) om de choke uit te zetten.



# FUNCTIES VAN INSTRUMENTEN EN BEDIENINGEN

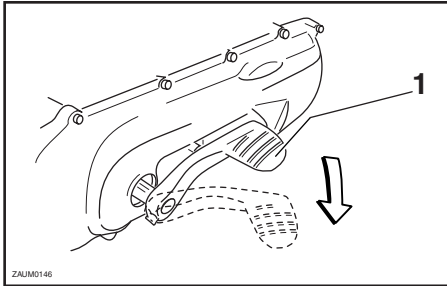

1. Kickstarter

DAUS0015

## Kickstarter

Trap om de motor te starten het kickstartpedaal licht omlaag totdat de tandwielen aangrijpen en trap het pedaal dan soepel maar krachtig omlaag.

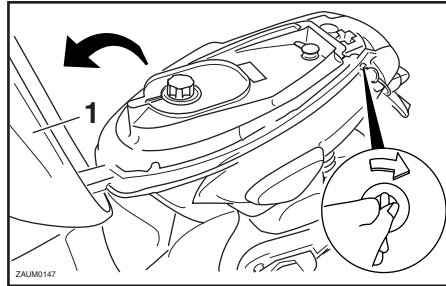

1. Zadel

DAU02978

## Zadel

### Openen van het zadel

1. Steek de sleutel in het slot en draai deze dan zoals afgebeeld.
2. Klap het zadel omhoog.

### Sluiten van het zadel.

1. Klap het zadel omlaag en druk dan aan om te vergrendelen.
2. Neem de sleutel uit.

### OPMERKING:

Controleer of het zadel stevig is vergrendeld alvorens te gaan rijden.

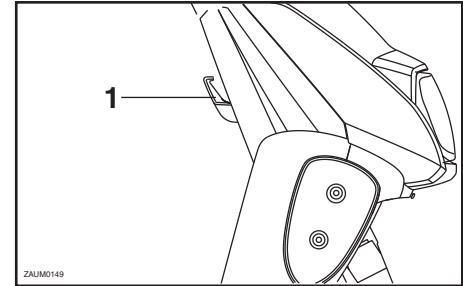

1. Bagagehaak

DAUT0020

## Bagagehaak

DWT00002

### **WAARSCHUWING**

- Overschrijd het maximumlaadgewicht van 3,0 kg van de bagagehaak niet.
- Overschrijd het maximumlaadgewicht van 184 kg voor de machine niet.

# FUNCTIES VAN INSTRUMENTEN EN BEDIENINGEN

---

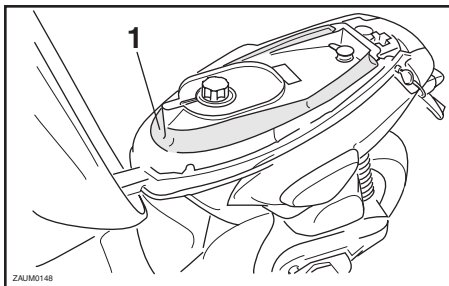

1. Slotcompartiment

DAUM0114

## Slotcompartiment

Het slotcompartiment, dat zich onder het zadel bevindt, is ontworpen voor kabelsloten met een maximale lengte van 1 meter. (Zie pagina 3-8 voor openen en sluiten van het zadel.)

**OPMERKING:** \_\_\_\_\_  
Sommige sloten passen niet in het slotcompartiment door hun afmetingen of vorm.  
\_\_\_\_\_

Controlelijst voor gebruik ..... 4-1

De eigenaar is verantwoordelijk voor de conditie van de machine. Vitale onderdelen kunnen bijvoorbeeld bij blootstelling aan weer en wind vrij snel en onverwachts achteruitgaan, ook als de machine niet wordt gebruikt. Eventuele schade, vloeistoflekkage of het wegvallen van de bandspanning kan ernstige gevolgen hebben. Het is daarom van belang om voorafgaand aan elke rit een visuele inspectie uit te voeren en bovendien de volgende punten te controleren.

## Controlelijst voor gebruik

ONDERDEEL	CONTROLES	PAGINA
<b>Brandstof</b>	<ul style="list-style-type: none"><li>• Controleer het brandstofniveau in de brandstoftank.</li><li>• Vul zo nodig brandstof bij.</li><li>• Controleer de brandstofleiding op lekkage.</li></ul>	3-6
<b>Tweetakt motorolie</b>	<ul style="list-style-type: none"><li>• Controleer het olieniveau in het oliereservoir.</li><li>• Vul zo nodig het aanbevolen type olie bij tot aan het voorgeschreven niveau.</li><li>• Controleer de machine op olielekkage.</li></ul>	3-7
<b>Cardanolie</b>	<ul style="list-style-type: none"><li>• Controleer het olieniveau en controleer de machine op olielekkage.</li></ul>	6-6
<b>Voorrem</b>	<ul style="list-style-type: none"><li>• Controleer de werking.</li><li>• Als de voorrem zacht of sponzig aanvoelt, vraag dan een Yamaha dealer het hydraulisch systeem te ontluichten.</li><li>• Controleer het vloeistofniveau in het reservoir.</li><li>• Vul zo nodig het aanbevolen type remvloeistof bij tot aan het voorgeschreven niveau.</li><li>• Controleer het hydraulisch systeem op lekkage.</li></ul>	3-4, 6-11
<b>Achterrem</b>	<ul style="list-style-type: none"><li>• Controleer de werking.</li><li>• Controleer de vrije slag van de remhendel.</li><li>• Stel zo nodig bij.</li></ul>	3-5, 6-11
<b>Gasgreep</b>	<ul style="list-style-type: none"><li>• Controleer of de werking soepel is.</li><li>• Controleer de vrije slag van de kabel.</li><li>• Vraag zo nodig de Yamaha dealer om de vrije slag van de kabel af te stellen, en de kabel en het kabelhuis te smeren.</li></ul>	6-8
<b>Wielen en banden</b>	<ul style="list-style-type: none"><li>• Controleer op schade.</li><li>• Controleer de conditie van de band en de profieldiepte.</li><li>• Controleer de bandspanning.</li><li>• Corrigeer als dat nodig is.</li></ul>	6-9-6-11

# CONTROLES VOOR HET STARTEN

ONDERDEEL	CONTROLES	PAGINA
Remhendels	<ul style="list-style-type: none"><li>• Controleer of de werking soepel is.</li><li>• Smeer zo nodig de hendelscharnierpunten.</li></ul>	3-4-3-5
Middenbok	<ul style="list-style-type: none"><li>• Controleer of de werking soepel is.</li><li>• Smeer zo nodig het scharnierpunt.</li></ul>	6-15
Framebevestigingen	<ul style="list-style-type: none"><li>• Controleer of alle moeren, bouten en schroeven stevig zijn vastgezet.</li><li>• Zet zo nodig vast.</li></ul>	—
Instrumenten, verlichting, signaleringssysteem en schakelaars	<ul style="list-style-type: none"><li>• Controleer de werking.</li><li>• Corrigeer als dat nodig is.</li></ul>	3-1-3-4, 6-20-6-21
Accu	<ul style="list-style-type: none"><li>• Controleer het voestofniveau.</li><li>• Vul zo nodig bij met gedistilleerd water.</li></ul>	6-17

4

## OPMERKING:

Voordat de scooter wordt gebruikt moet telkens een korte algemene controle worden uitgevoerd. Zo'n inspectie neemt maar weinig tijd in beslag en de hiermee gegarandeerde veiligheid is die tijd alleszins waard.

DWA00033

## WAARSCHUWING

Wanneer functies vermeld in de Controlelijst voor gebruik niet naar behoren werken, laat dan een inspectie uitvoeren en eventueel repareren voordat u de machine gebruikt.



# GEBRUIK EN BELANGRIJKE RIJ-INFORMATIE

---

Starten van de motor.....	5-1
Starten van een warme motor .....	5-2
Wegrijden .....	5-2
Sneller en langzamer rijden .....	5-3
Remmen .....	5-3
Tips voor een zuinig brandstofverbruik .....	5-4
Inrijden van de motor .....	5-4
Parkeren .....	5-5

## ⚠ WAARSCHUWING

DAU01118

- Zorg dat u volkomen vertrouwd bent met alle bedieningsfuncties en hun werking voordat u gaat rijden. Informeer bij een Yamaha dealer als u de werking van een schakelaar of functie niet volkomen begrijpt.
- Start de motor nooit in een afgesloten ruimte en laat deze hierin ook niet lange tijd aaneen draaien. Uitlaatgassen zijn giftig en het inademen ervan kan al binnen korte tijd leiden tot bewusteloosheid en dodelijk letsel. Controleer altijd of er voldoende ventilatie is.
- Start de motor om veiligheidsredenen te allen tijde met de middenbok naar beneden.

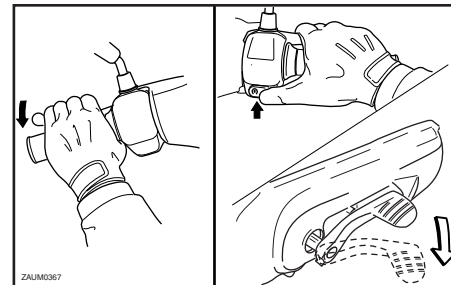
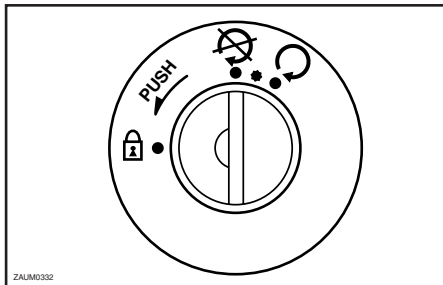

DAU00415\*

## Starten van de motor

1. Draai de contactsleutel naar “\*” en draai naar “↻” zodra het waarschuwingslampje voor olieniveau gaat branden.

DC000045

## LET OP:

Als het waarschuwingslampje voor olieniveau niet gaat branden, vraag dan een Yamaha dealer het elektrisch circuit te testen.

2. Zet de choke aan en draai de gasgreep helemaal dicht. (Zie pagina 3-7 voor de bediening van de choke.)

3. Start de motor door de startknop in te drukken of de kickstarter omlaag te trappen terwijl u de voor- of achterrem bekrachtigt.

## OPMERKING:

Als de motor na indrukken van de startknop niet wil starten, laat dan de startknop los, wacht een paar seconden en probeer het dan opnieuw. Iedere startpoging moet zo kort mogelijk duren om de accu te sparen. Laat de startmotor nooit langer dan 5 seconden aaneen draaien. Probeer de kickstarter als de motor niet via de startmotor wil aanslaan.

4. Zet na het starten van de motor de chokehendel tot halverwege terug.



# GEBRUIK EN BELANGRIJKE RIJ-INFORMATIE

DCA00045

## LET OP:

**Trek nooit snel op terwijl de motor nog koud is, dit verkort de levensduur van de motor!**

5. Zet de choke uit zodra de motor warm is.

## OPMERKING:

De motor is warm wanneer hij normaal reageert op de gasbediening terwijl de choke uit is gezet.

DC000046

## LET OP:

**Zie pagina 5-4 voor instructies over het inrijden van de motor alvorens de machine in gebruik wordt genomen.**

DAU01258

## Starten van een warme motor

Volg dezelfde procedure als bij starten van een koude motor, alleen is het gebruik van de choke niet nodig als de motor warm is.

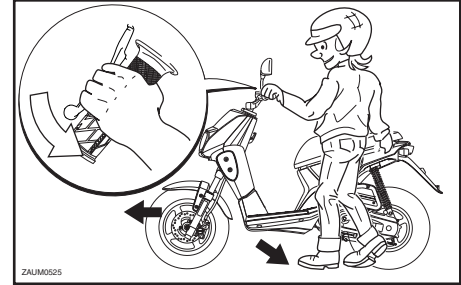

ZAUM0525

DAU00433

## Wegrijden

### OPMERKING:

Laat de motor warmdraaien voordat u wegrijdt.

1. Houd met uw linkerhand de achterremhendel ingedrukt, houd met uw rechterhand de rechterhandgreep vast en duw de scooter van de middenbok af.
2. Ga schrijlings op het zadel zitten en stel de achteruitkijkspiegels af.
3. Zet de richtingaanwijzer aan.
4. Controleer op tegemoetkomend verkeer en draai voorzichtig aan de gasgreep (rechts) om weg te rijden.
5. Schakel de richtingaanwijzer uit.

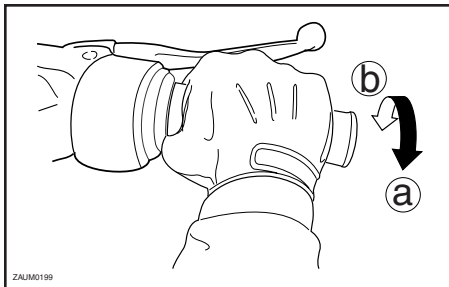

DAU00434

## 5 Sneller en langzamer rijden

De rijsnelheid wordt geregeld door de gasgreep open of dicht te draaien. Om meer snelheid te maken draait u de gasgreep richting ①. Om langzamer te gaan rijden draait u de gasgreep richting ②.

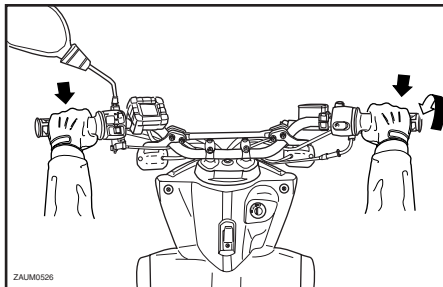

DAU00435

## Remmen

1. Sluit de gasklep volledig.
2. Knijp de voor- en achterremmen gelijktijdig in en oefen geleidelijk meer druk uit.

## ! WAARSCHUWING

- Vermijd hard en abrupt remmen (met name wanneer u naar één kant overhelt). De scooter zou namelijk kunnen slippen of omvallen.
- Spoorwegovergangen, tramrails, ijzeren platen gebruikt in de wegenbouw en putdeksels worden in natte toestand zeer glad. U dient deze obstakels daarom met aangepaste snelheid te naderen en voorzichtig te passeren.
- Onthoud dat remmen op een nat wegdek veel moeilijker is.
- Rijd langzaam heuvelafwaarts, remmen kan tijdens afdalingen soms lastig zijn.

## Tips voor een zuinig brandstofverbruik

Het brandstofverbruik is vooral afhankelijk van uw rijstijl. Hierna volgen enkele tips om het brandstofverbruik te verlagen:

- Laat de motor goed warmdraaien.
- Voer het motortoerental tijdens accelereren niet te hoog op.
- Voer het toerental niet te hoog op terwijl de motor onbelast draait.
- Laat de motor niet langdurig stationair draaien maar zet hem af (bijvoorbeeld in files, bij stoplichten of bij spoorwegovergangen).

DAU03093

## Inrijden van de motor

De periode tussen de 0 en 1.000 km is de belangrijkste periode in de levensduur van de motor. Lees daarom de volgende informatie aandachtig door.

Omdat de motor splinternieuw is, mag hij tijdens de eerste 1.000 km niet overmatig worden belast. De verschillende onderdelen van de motor slijten op elkaar in totdat de juiste bedrijfsspelingen zijn bereikt. Rijd tijdens deze periode nooit langdurig volgas en vermijd ook andere manoeuvres die tot oververhitting van de motor kunnen leiden.

DAU00436

## 0–150 km

Draai de gasgreep niet tot voorbij 1/3 open. Zet de motor steeds af nadat deze een uur heeft gedraaid en laat dan gedurende 5 tot 10 minuten afkoelen. Varieer de rijnsnelheid van de scooter zo nu en dan. Verander de stand van de gasgreep regelmatig.

DAUT0003\*

## 150–500 km

Rijd niet langdurig met de gasgreep meer dan halverwege open gedraaid.

## 500–1.000 km

Houd geen kruissnelheid aan waarbij de gasgreep voorbij driekwart is openge-draaid.

DCAT0001\*

### LET OP:

**Vergeet niet de versnellingsbakolie te verversen na 1.000 km.**

## 1.000 km en verder

Laat de motor niet langdurig volgas draaien. Varieer het toerental zo nu en dan.

DC000049

### LET OP:

**Als tijdens de inrijperiode motorschade optreedt, vraag dan direct een Yamaha dealer de machine te controleren.**

# GEBRUIK EN BELANGRIJKE RIJ-INFORMATIE

---

---

DAU00461

## Parkeren

Zet om te parkeren de motor af en neem dan de sleutel uit het contactslot.

DW000058

### WAARSCHUWING

- De motor en het uitlaatsysteem kunnen zeer heet worden, parkeer dus op een plek waar voetgangers of kinderen niet gemakkelijk met deze onderdelen in aanraking kunnen komen.
- Parkeer niet op een helling of op een zachte ondergrond, de motor zou dan kunnen omvallen.

DC000062

### LET OP:

Parkeer nooit op een plek waar sprake is van brandgevaar, zoals op droog gras of nabij ander ontvlambaar materiaal.

# PERIODIEK ONDERHOUD EN KLEINERE REPARATIES

Periodiek smeer- en onderhoudsschema .....	6-2	Controleren en smeren van gasgreep en gaskabel .....	6-15
Controleren van de bougie .....	6-5	Smeren van voor- en achterremhendels .....	6-15
Cardanolie .....	6-6	Controleren en smeren van de middenbok .....	6-15
Reinigen van het luchtfilterelement .....	6-7	Controleren van de voorvork .....	6-16
Afstellen van de carburateur .....	6-8	Controle van stuursysteem .....	6-16
Afstellen van de vrije slag van de gaskabel .....	6-8	Controleren van wiellagers .....	6-17
Banden .....	6-9	Accu .....	6-17
Gietwielen .....	6-11	Zekering vervangen .....	6-19
Vrije slag van voorremhendel afstellen .....	6-11	Koplampgloeilamp vervangen .....	6-20
Vrije slag van achterremhendel afstellen .....	6-11	Gloeilamp in remlicht/achterlicht vervangen .....	6-21
Controleren van de voorremblokken en de achterremschoenen .....	6-12	Gloeilamp in richtingaanwijzer vervangen .....	6-21
Controleren van het remvloeistofniveau .....	6-13	Storingzoeken .....	6-21
Verversen van remvloeistof.....	6-14	Storingzoekschema .....	6-22
Controleren en smeren van de kabels .....	6-14		

DAU03453

De eigenaar is verplicht de optimale veiligheid te waarborgen. Door periodiek inspecties, afstellingen en smerbeurten uit te laten voeren, zorgt u ervoor dat uw machine in zo veilig en efficiënt mogelijke conditie blijft. Op de volgende pagina's wordt de belangrijkste informatie met betrekking tot inspecties, afstellingen en smerbeurten gegeven.

DW000060

## WAARSCHUWING

Vraag een Yamaha dealer het onderhoudswerk uit te voeren als u hiermee niet echt vertrouwd bent.

DAU00466\*

## WAARSCHUWING

Deze scooter is uitsluitend ontworpen voor gebruik op verharde wegen. Wanneer deze scooter wordt gebruikt in een abnormaal stoffige, modderige of vochtige omgeving, dient het luchtfilterelement vaker te worden gereinigd of te worden vervangen om snelle slijtage van de motor te voorkomen. Raadpleeg een Yamaha dealer voor de juiste onderhoudsperiodes.

DW000063

## WAARSCHUWING

Door modificaties die niet door Yamaha zijn goedgekeurd kan het motorvermogen achteruitgaan of de machine te onveilig worden om nog te gebruiken. Raadpleeg een Yamaha dealer voordat u zelf wijzigingen aanbrengt.

# PERIODIEK ONDERHOUD EN KLEINERE REPARATIES

DAU03686

## Periodiek smeer- en onderhoudsschema

### OPMERKING:

- De jaarlijkse controles horen eenmaal per jaar te worden uitgevoerd, behalve wanneer in plaats daarvan een onderhoudsbeurt op kilometerbasis wordt verricht.
- Herhaal de intervalperioden vanaf 30.000 km, te beginnen bij 6.000 km.
- Werkzaamheden gemarkeerd met een asterisk horen te worden uitgevoerd door een Yamaha dealer, omdat hiertoe speciaal gereedschap, technische gegevens en vakmanschap vereist zijn.

NR.	ONDERDEEL	INSPECTIE- OF ONDERHOUDSBEURT	KILOMETERSTAND (× 1.000 km)					JAARLIJKSE CONTROLE
			1	6	12	18	24	
1	* Brandstofleiding	• Controleer de brandstofslangen en de onderdrukkslang op scheuren of schade.		√	√	√	√	√
2	Bougie	• Vervangen.		√	√	√	√	√
3	Luchtfilterelement	• Reinigen.		√		√		
		• Vervangen.			√		√	
4	* Accu	• Electrolytniveau en soortelijk gewicht controleren. • Correcte ligging van ontluchtingsslang controleren.		√	√	√	√	√
5	* Voorrem	• Werking en vloeistofniveau controleren, machine controleren op vloeistoflekkage. (Zie OPMERKING op bladzijde 6-4.)	√	√	√	√	√	√
		• Remblokken vervangen.	Indien afgesleten tot aan slijtagelimiet.					
6	* Achterrem	• Werking controleren en vrije slag remhendel afstellen.	√	√	√	√	√	√
		• Remschoenen vervangen.	Indien afgesleten tot aan slijtagelimiet.					
7	* Remslang	• Controleren op scheuren of beschadiging.		√	√	√	√	√
		• Vervangen. (Zie OPMERKING op bladzijde 6-4.)	Elke 4 jaar					
8	* Wielen	• Controleren op slingering en schade.		√	√	√	√	

6

# PERIODIEK ONDERHOUD EN KLEINERE REPARATIES

NR.	ONDERDEEL	INSPECTIE- OF ONDERHOUDSBEURT	KILOMETERSTAND (× 1.000 km)					JAARLIJKSE CONTROLE
			1	6	12	18	24	
9	* Banden	<ul style="list-style-type: none"> <li>• Controleren op correcte profieldiepte en op schade.</li> <li>• Zo nodig vervangen.</li> <li>• Bandspanning controleren.</li> <li>• Zo nodig corrigeren.</li> </ul>		√	√	√	√	√
10	* Wiellagers	<ul style="list-style-type: none"> <li>• Lager controleren op losheid of schade.</li> </ul>		√	√	√	√	
11	* Balhoofdlagers	<ul style="list-style-type: none"> <li>• Controleren op lagerspeling en stroefheid in stuurbeweging.</li> <li>• Smeren met lithiumvet.</li> </ul>	√	√	√	√	√	
12	* Framebevestigingen	<ul style="list-style-type: none"> <li>• Controleren of alle moeren, bouten en schroeven stevig zijn vastgezet.</li> </ul>		√	√	√	√	√
13	Middenbok	<ul style="list-style-type: none"> <li>• Werking controleren.</li> <li>• Smeren.</li> </ul>		√	√	√	√	√
14	* Voorvork	<ul style="list-style-type: none"> <li>• Controleren op werking en olie lekkage.</li> </ul>		√	√	√	√	
15	* Schokdemperunit	<ul style="list-style-type: none"> <li>• Controleren op werking en schokdemper op olie lekkage.</li> </ul>		√	√	√	√	
16	* Carburateur	<ul style="list-style-type: none"> <li>• Stationair motortoerental afstellen.</li> </ul>	√	√	√	√	√	√
17	* Injectiepomp 2-takt olie	<ul style="list-style-type: none"> <li>• Werking controleren.</li> <li>• Zo nodig ontluichten.</li> </ul>	√		√		√	√
18	Cardanolie	<ul style="list-style-type: none"> <li>• Controleer de machine op olie lekkage.</li> <li>• Verversen.</li> </ul>	√	√		√		
19	* V-snaar	<ul style="list-style-type: none"> <li>• Vervangen.</li> </ul>	Elke 10.000 km					
20	* Remlichtschakelaars voor- en achterrem	<ul style="list-style-type: none"> <li>• Werking controleren.</li> </ul>	√	√	√	√	√	√
21	Bewegende delen en kabels	<ul style="list-style-type: none"> <li>• Smeren.</li> </ul>		√	√	√	√	√
22	* Gaskabelhuis en gaskabel	<ul style="list-style-type: none"> <li>• Controleer werking en vrije slag.</li> <li>• Stel zo nodig de vrije slag van de gaskabel af.</li> <li>• Smeer het gaskabelhuis en de gaskabel.</li> </ul>		√	√	√	√	√



# PERIODIEK ONDERHOUD EN KLEINERE REPARATIES

NR.	ONDERDEEL	INSPECTIE- OF ONDERHOUDSBEURT	KILOMETERSTAND (× 1.000 km)					JAARLIJKSE CONTROLE
			1	6	12	18	24	
23	* Verlichting, signaleringsysteem en schakelaars	<ul style="list-style-type: none"> <li>• Werking controleren.</li> <li>• Richthoek koplamplichtbundel afstellen.</li> </ul>	√	√	√	√	√	√

DAU03541\*

## OPMERKING:

- Het luchtfilter dient vaker te worden gecontroleerd wanneer u in een extreem vochtige of stoffige omgeving rijdt.
- Hydraulisch remsysteem
  - Controleer regelmatig het remvloeistofniveau en vul zo nodig bij.
  - Ververs de remvloeistof elke twee jaar.
  - De remslangen dienen elke vier jaar te worden vervangen, of wanneer deze zijn gescheurd of beschadigd.

# PERIODIEK ONDERHOUD EN KLEINERE REPARATIES

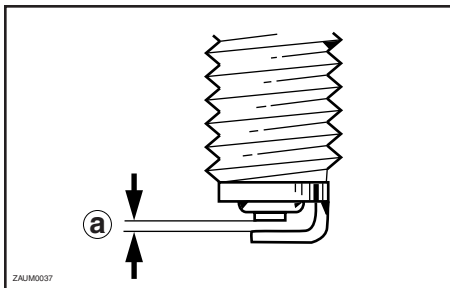

a. Elektrodenafstand

DAU01651

## Controleren van de bougie

De bougie is een belangrijk motoronderdeel dat periodiek moet worden gecontroleerd, bij voorkeur door een Yamaha dealer. Omdat bougies door verhitting en neerslag altijd langzaam slijten, moet de bougie worden verwijderd en gecontroleerd volgens de tijden genoemd in het periodieke smeer- en onderhoudsschema. Bovendien kan aan het uiterlijk van de bougie de conditie van de motor worden afgelezen.

De porseleinen isolator rond de centrale elektrode moet licht tot gemiddeld bruin verkleurd zijn (de ideale kleur als normaal met de machine wordt gereden). De motor is misschien defect als de bougie een duidelijk andere kleur heeft. Probeer dergelijke problemen niet zelf vast te stellen. Laat in plaats daarvan uw scooter nakijken door een Yamaha dealer.

Vervang de bougie als de elektroden blijken te zijn afgesleten en als overmatige kool-aanslag of andere neerslag gevonden wordt.

Voorgeschreven bougie:  
BR8HS (NGK)  
of BR9HS (NGK)

Voordat een bougie wordt aangebracht moet de elektrodenafstand met een draadvoelmaat worden gemeten; breng als dat nodig is de elektrodenafstand op specificatie.

Elektrodenafstand:  
0,5–0,7 mm

Reinig het oppervlak van de bougiepakking en het pasvlak en verwijder eventueel vuil uit de schroefdraad van de bougie.

Aanhaalmoment:  
Bougie:  
20 Nm (2,0 m·kgf)

## OPMERKING:

Als er geen momentsleutel voorhanden is om de bougie te monteren, is het aanhaalmoment ongeveer correct als een kwartslag tot een halve slag verder dan handvast wordt aangedraaid. De bougie moet echter zo snel mogelijk naar het juiste aanhaalmoment worden aangedraaid.

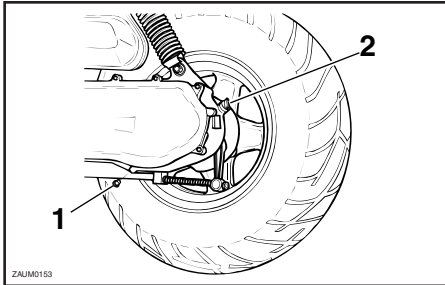

1. Aftapplug cardanolie
2. Vuldop cardanolie

DAU04228

## Cardanolie

Vóór elke rit moet het cardanhuis worden gecontroleerd op olie lekkage. Ingeval van lekkage dient u de scooter door een Yamaha dealer te laten nakijken en te laten repareren. Bovendien dient de cardanolie als volgt te worden verversd op de aangegeven tijdstippen in het periodieke onderhouds- en smeerschema.

1. Start de motor, warm deze op door een paar minuten te gaan rijden en zet dan de motor af.
2. Zet de scooter op de middenbok.

3. Plaats een oliecarter onder het cardanhuis om de gebruikte olie op te vangen.
4. Verwijder de olievuldop en de aftapplug om de olie uit het cardanhuis af te tappen.
5. Breng de olieaftapplug voor het cardanhuis aan en zet hem vast met het voorgeschreven aanhaalmoment.

Aanhaalmoment:

Aftapplug cardanolie:  
17 Nm (1,7 m·kgf)

6. Voeg de benodigde hoeveelheid aanbevolen cardanolie toe. Breng vervolgens de olievuldop aan en draai deze vast.

Aanbevolen cardanolie:

Zie pagina 8-1.  
Oliehoeveelheid:  
0,11 L

## ⚠ WAARSCHUWING

- Zorg ervoor dat geen verontreinigingen het cardanhuis kunnen binnendringen.
  - Zorg ervoor dat geen olie op de banden of wielen terecht komt.
7. Controleer het cardanhuis op olie lekkage. Zoek in geval van lekkage naar de oorzaak.

# PERIODIEK ONDERHOUD EN KLEINERE REPARATIES

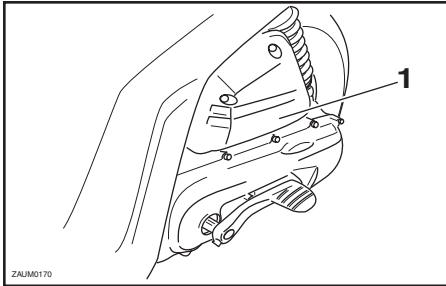

1. LuchtfILTERDEKSEL

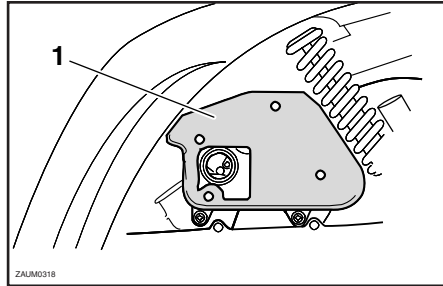

1. LuchtfILTERELEMENT

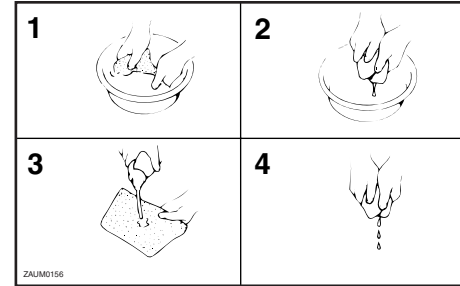

3. Breng olie van de voorgeschreven soort aan op het hele oppervlak van het luchtfILTERELEMENT en wring dan de overtollige olie uit.

## Reinigen van het luchtfILTERELEMENT

DAUM0071

Het luchtfILTERELEMENT moet worden gereinigd volgens de intervalperiodes vermeld in het periodieke smeer- en onderhoudsschema. Reinig het luchtfILTERELEMENT vaker als u in zeer stoffige of vochtige gebieden rijdt.

1. Verwijder het luchtfILTERDEKSEL door de schroeven te verwijderen.

### **WAARSCHUWING**

**Gebruik uitsluitend een oplosmiddel dat speciaal geschikt is voor het reinigen van onderdelen. Voorkom brand- en explosiegevaar door geen benzine of oplosmiddelen te gebruiken met een lage ontvlamtemperatuur.**

DW000075

DC000089

### **LET OP:**

**Hanteer het schuimrubber materiaal voorzichtig en verwing het niet om beschadigingen te voorkomen.**

### **OPMERKING:**

Het luchtfILTERELEMENT moet nat zijn maar mag niet druipen.

Aanbevolen olie:  
Motorolie

4. Steek het filterelement in het luchtfilterhuis.

DC000082

## LET OP:

- Controleer of het luchtfilterelement correct in het luchtfilterhuis is geplaatst.
- Laat de motor nooit draaien zonder dat het luchtfilterelement aanwezig is, dat kan leiden tot overmatige slijtage bij de zuiger(s) en/of de cilinder(s).

5. Monteer het luchtfilterdeksel door de schroeven aan te brengen.

## Afstellen van de carburateur

DAU00631

De carburateur vormt een belangrijk onderdeel van de motor en moet zeer precies worden afgesteld. Laat daarom alle carburateurafstellingen over aan een Yamaha dealer die over de benodigde vakkennis en ervaring beschikt.

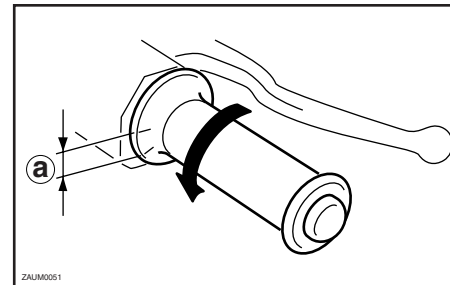

a. Vrije slag gaskabel

## Afstellen van de vrije slag van de gaskabel

DAU00635

De vrije slag van de gaskabel dient 1,5–3,0 mm te bedragen bij de gasgreep. Controleer de vrije slag van de gaskabel regelmatig en laat zo nodig afstellen door een Yamaha dealer.

# PERIODIEK ONDERHOUD EN KLEINERE REPARATIES

DW000082

DW000077

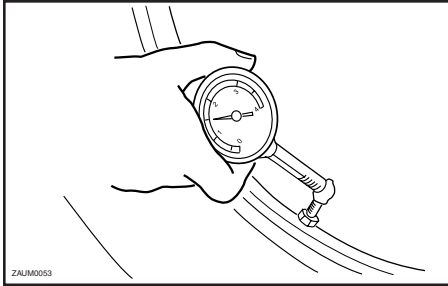

DAU04551\*

## Banden

Let ten aanzien van de voorgeschreven banden op het volgende voor een optimale prestatie, levensduur en veilige werking van uw scooter.

## Bandspanning

De bandspanning moet voor elke rit worden gecontroleerd en eventueel worden bijgesteld.

### ⚠ WAARSCHUWING

- De bandspanning moet worden gecontroleerd en afgesteld terwijl de banden koud zijn (wanneer de temperatuur van de banden gelijk is aan de omgevingstemperatuur).
- De bandspanning moet worden aangepast aan de rijsnelheid en het totale gewicht van rijder, passagier, bagage en accessoires dat voor dit model is vastgesteld.

Bandenspanning (gemeten op koude banden)		
Belasting*	Voor	Achter
Tot 90 kg	150 kPa 1,5 kgf/cm <sup>2</sup> 1,5 bar	150 kPa 1,5 kgf/cm <sup>2</sup> 1,5 bar
90 kg—maximale belasting	150 kPa 1,5 kgf/cm <sup>2</sup> 1,5 bar	170 kPa 1,7 kgf/cm <sup>2</sup> 1,7 bar
Maximale belasting*	184 kg	

\* Totaal gewicht van motorrijder, passagier, bagage en accessoires

### ⚠ WAARSCHUWING

De aanwezigheid van bagage is van grote invloed op het weggedrag, de rem- en rij-eigenschappen en de veiligheid van uw motor, neem dus de volgende voorzorgen in acht.

- **DE SCOOTER NOOIT OVERBELADEN!** Rijden met een overbeladen scooter kan leiden tot beschadiging van de banden, controleverlies of ernstig letsel. Zorg ervoor dat het totale gewicht van de motorrijder, lading en accessoires de maximaal toegestane belasting van het voertuig niet overschrijdt.
- Vervoer geen los verpakte spullen die tijdens de rit kunnen gaan schuiven.
- Bevestig de zwaarste spullen op veilige wijze dicht bij het midden van de scooter en verdeel het gewicht over beide zijden.
- Pas de luchtdruk in de wielophanging en de bandspanning aan op het te vervoeren gewicht.
- Controleer vóór iedere rit de conditie en spanning van de banden.

# PERIODIEK ONDERHOUD EN KLEINERE REPARATIES

DW000079

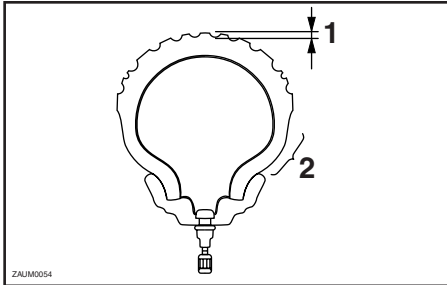

1. Bandprofiel diepte
2. Bandwang

## Inspectie van banden

Voor elk rit moeten de banden worden gecontroleerd. Als de bandprofiel diepte op het midden van de band de vermelde limiet heeft bereikt, de band spijkers of stukjes glas bevat of wanneer de wang van de band scheurtjes vertoont, moet de band onmiddellijk door een Yamaha dealer worden vervangen.

Minimale bandprofiel-  
diepte (voor en achter)

1,6 mm

## OPMERKING:

De slijtagelimiet voor bandprofiel diepte is voor diverse landen verschillend. Neem altijd de lokale voorschriften in acht.

## ⚠ WAARSCHUWING

- Laat sterk versleten banden door een Yamaha dealer vervangen. Rijden op een motor met versleten banden is niet alleen verboden, maar dit heeft ook een averechts effect op de rijstabiliteit, waardoor u de macht over het stuur zou kunnen verliezen.
- De vervanging van onderdelen van wielen en remmen, inclusief banden, dient te worden overgelaten aan een Yamaha dealer, die over de nodige vakkundige kennis en ervaring beschikt.

## Bandeninformatie

Deze scooter is uitgerust met tubeless banden.

### VOOR

Merk	Maat	Model
MICHELIN	120/80-12 55L	BOPPER
CHENG SHIN	120/80-12 55J	MAXXIS

### ACHTER

Merk	Maat	Model
MICHELIN	130/90-10 61L	BOPPER
CHENG SHIN	130/90-10 61J	MAXXIS

# PERIODIEK ONDERHOUD EN KLEINERE REPARATIES

## Gietwielen

Let ten aanzien van de voorgeschreven banden op het volgende voor een optimale prestatie, levensduur en veilige werking van uw scooter.

- Controleer de velgen voor iedere rit op scheurtjes, verbuiging of kromtrekken. Laat ingeval van schade het wiel door een Yamaha dealer vervangen. Probeer het wiel nooit zelf te repareren, hoe klein de reparatie ook is. Vervang een wiel dat vervormd is of haarscheurtjes vertoont.
- Na het vervangen van een wiel of band moet het wiel worden uitgebalanceerd. Een niet uitgebalanceerd wiel zal mogelijk slecht functioneren, of kan een slechte wegligging en een verkorte levensduur van de banden tot gevolg hebben.
- Rijd niet te snel direct na het verwisselen van een band. Het bandoppervlak dient eerst te zijn ingereden voordat het zijn optimale eigenschappen verkrijgt.

DAU03773

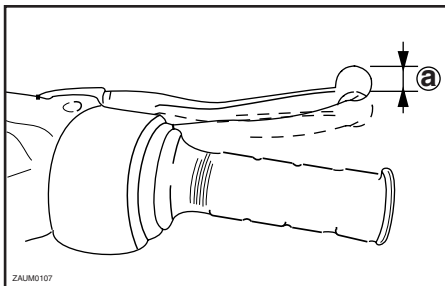

a. Vrije slag voorremhendel

DAU00697\*

### Vrije slag van voorremhendel afstellen

De vrije slag van de remhendel moet 10–20 mm bedragen, zoals getoond. Controleer de vrije slag van de remhendel regelmatig en laat indien nodig door een Yamaha dealer afstellen.

DW000100

### **⚠ WAARSCHUWING**

**Als de vrije slag van de remhendel niet normaal is, wijst dat op een serieus defect in het remsysteem. Laat het remsysteem vóór gebruik van de scooter nakijken of repareren door een Yamaha dealer.**

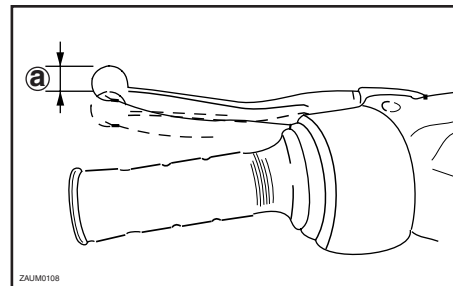

a. Vrije slag achterremhendel

DAU04469

### Vrije slag van achterremhendel afstellen

De vrije slag van de remhendel moet 10–20 mm bedragen, zoals getoond. Controleer de vrije slag van de remhendel regelmatig en stel deze indien nodig als volgt af.



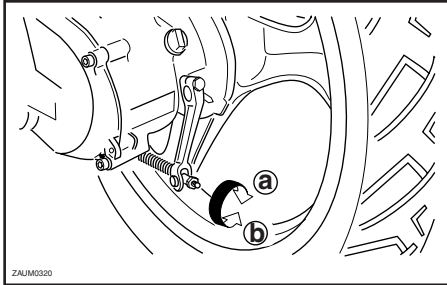

Draai voor meer vrije slag van de remhendel de stelmoer op de remankerplaat richting ①. Draai voor minder vrije slag van de remhendel de stelmoer richting ②.

DW000101

## WAARSCHUWING

Vraag een Yamaha dealer de afstelling te doen als de juiste afstelling niet haalbaar is volgens de beschreven werkwijze.

## Controleren van de voorremblokken en de achterremschoenen

De remblokken van de voorremmen en de remschoenen van de achterremmen dienen op de aangegeven tijden in het periodieke smeer- en onderhoudsschema te worden gecontroleerd op slijtage.

DAU00720

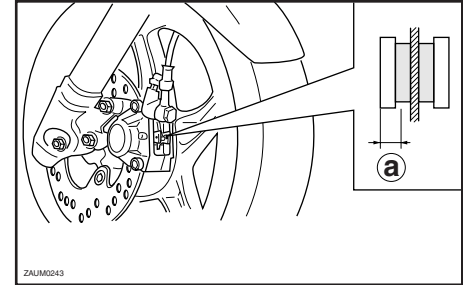

a. Slijtagelimiet

## Remblokken voorrem

DAU01436

Controleer elk voorremblok op schade en meet de remvoeringdikte. Als een remblok beschadigd is of als de remvoeringdikte minder is dan 3,1 mm, vraag dan een Yamaha dealer de remblokken te vervangen.

# PERIODIEK ONDERHOUD EN KLEINERE REPARATIES

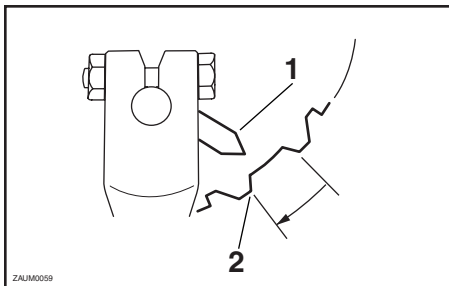

1. Slijtage-indicator
2. Slijtagelimiet

DAU04502

## Remschoenen achterrem

De achterrem heeft een slijtage-indicator zodat de remschoenslijtage kan worden gecontroleerd zonder de rem te hoeven demonteren. Bekrachtig de rem en let op de stand van de slijtage-indicator om de remschoenslijtage te controleren. Wanneer een remschoen zover is afgesleten dat de slijtage-indicator bij de slijtagelimiet komt, vraag dan een Yamaha dealer de remblokken als set te vervangen.

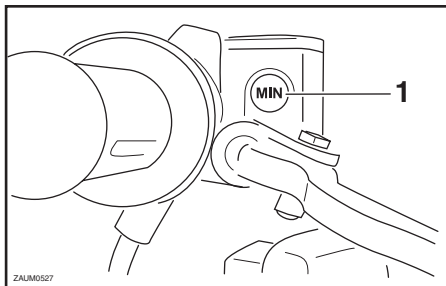

1. Merkstreef minimumniveau

DAU00732

## Controleren van het remvloeistofniveau

Bij onvoldoende remvloeistof kan lucht in het remsysteem binnendringen waardoor de werking van het remsysteem achteruit kan gaan.

Controleer vóór het weggrijden of het remvloeistofniveau zich boven het minimum bevindt en vul zo nodig remvloeistof bij. Een laag remvloeistofniveau wijst mogelijk op verregaande remblokslijtage en/of lekkage in het remsysteem. Als het remvloeistofniveau laag is, controleer dan de remblokken op slijtage en het remsysteem op lekkage.

Neem de volgende voorzorgsmaatregelen in acht:

- Zorg bij het controleren van het remvloeistofniveau dat de bovenzijde van de hoofdremcilinder horizontaal is door het stuur te draaien.
- Gebruik uitsluitend de voorgeschreven kwaliteit remvloeistof, anders kunnen de rubber afdichtingen verslechteren en zo lekkage en slechte remwerking teweegbrengen.

Aanbevolen remvloeistof: DOT 4

## OPMERKING:

Indien geen DOT 4 verkrijgbaar is, kan DOT 3 worden gebruikt.

- Vul bij met hetzelfde type remvloeistof. Bij vermengen van verschillende typen remvloeistof kunnen schadelijke chemische reacties optreden en kan de remwerking verslechteren.
- Pas op en zorg dat tijdens bijvullen geen water de hoofdremcilinder kan binnendringen. Water zal het kookpunt van de remvloeistof aanzienlijk verlagen zodat dampbelvorming kan optreden.

# PERIODIEK ONDERHOUD EN KLEINERE REPARATIES

- Remvloeistof kan gelakte of kunststof onderdelen aantasten. Veeg gemorste remvloeistof steeds direct af.
- Naarmate de remblokken afslijten, zal het remvloeistofniveau geleidelijk verder dalen. Vraag echter wel een Yamaha dealer om een inspectie als het remvloeistofniveau plotseling sterk is gedaald.

DAUM0008

## Verversen van remvloeistof

Vraag een Yamaha dealer de remvloeistof te verversen volgens de intervalperioden voorgeschreven in het periodieke smeeren onderhoudsschema. Laat bovendien de remslang eens in de vier jaar vervangen, of zodra deze lek is of beschadigd blijkt.

DAU02962

## Controleren en smeren van de kabels

De werking van alle bedieningskabels en de conditie van de kabels moeten vóór iedere rit worden gecontroleerd. De kabels en de kabeleinden dienen zo nodig te worden gesmeerd. Vraag een Yamaha dealer een kabel te controleren of te vervangen wanneer deze is beschadigd of niet soepel beweegt.

Aanbevolen smeermiddel:  
Motorolie

DW000112

## WAARSCHUWING

**Bij een beschadiging van de buitenkabel kan de kabelbediening verslechteren en de binnenkabel gaan roesten. Vervang een beschadigde kabel zo snel mogelijk om onveilige condities te voorkomen.**

# PERIODIEK ONDERHOUD EN KLEINERE REPARATIES

## Controleren en smeren van gasgreep en gaskabel

DAU04034

De werking van de gasgreep hoort voorafgaand aan elke rit te worden gecontroleerd. Smeer of vervang ook de gaskabel volgens de intervaltijden gespecificeerd in het periodiek onderhoudsschema.

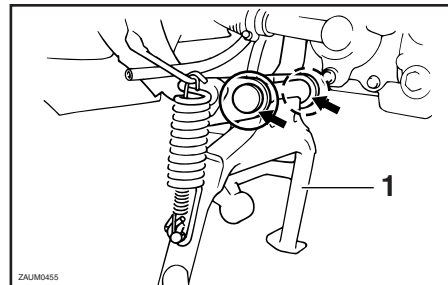
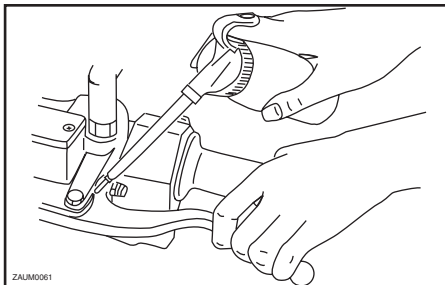

1. Middenbok

## Smeren van voor- en achterremhendels

DAU03118

De scharnierpunten van de voor- en achterremhendels moeten worden gesmeerd volgens de intervalperioden voorgeschreven in het periodieke smeer- en onderhoudsschema.

Aanbevolen smeermiddel:  
Lithiumvet (universeel vet)

## Controleren en smeren van de middenbok

DAU04123

De werking van de middenbok moet voorafgaand aan elke rit worden gecontroleerd en de scharnierpunten en de metaal-op-metaal contactvlakken moeten zo nodig worden gesmeerd.

DWA00055

### **⚠ WAARSCHUWING**

Als de middenbok niet soepel omhoog en omlaag beweegt, vraag dan een Yamaha dealer deze te controleren of te repareren.

Aanbevolen smeermiddel:  
Lithiumvet (universeel vet)

DAU02939

## Controleren van de voorvork

De conditie en de werking van de voorvork moeten als volgt te worden gecontroleerd op de aangegeven tijden in het periodieke smeer- en onderhoudsschema.

## Controleren van de conditie

DW000115

### **WAARSCHUWING**

**Ondersteun de scooter goed, zodat deze niet kan omvallen.**

Controleer de binnenste vorkbuizen op krassen, beschadigingen en overmatige olie lekkage.

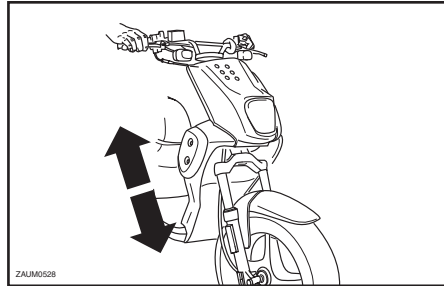

## Controleren van de werking

1. Plaats de scooter op een horizontale ondergrond en houd hem verticaal.
2. Bekrachtig de voorrem en druk het stuur een paar keer stevig naar beneden om te controleren of de voorvork soepel in- en uitveert.

DC000098

### **LET OP:**

**Als u beschadigingen aantreft of wanneer de voorvork niet soepel functioneert, laat deze dan door een Yamaha dealer nakijken of repareren.**

DAU00794

## Controle van stuursysteem

Losse of versleten balhoofdvlagers kunnen gevaarlijk zijn. De werking van het stuur moet als volgt worden gecontroleerd volgens de intervalperioden voorgeschreven in het periodieke smeer- en onderhoudsschema.

1. Plaats een standaard onder de motor zodat het voorwiel los is van de grond.

DW000115

### **WAARSCHUWING**

**Ondersteun de scooter goed, zodat deze niet kan omvallen.**

# PERIODIEK ONDERHOUD EN KLEINERE REPARATIES

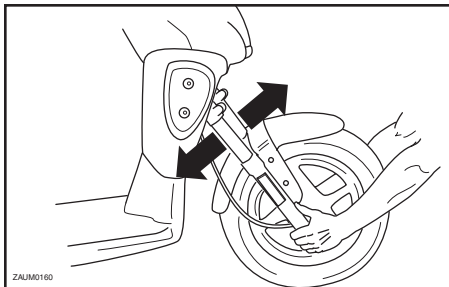

2. Houd de voorvorkpoten beet bij het ondereinde en probeer ze naar voren en achteren te bewegen. Als speling kan worden gevoeld, vraag dan een Yamaha dealer het stuursysteem te testen.

DAU01144

## Controleren van wiellagers

De voor- en achterwiellagers moeten worden gecontroleerd volgens de intervalperioden voorgeschreven in het periodieke smeer- en onderhoudsschema. Als de wielnaaf speling vertoont of het wiel niet soepel draait, vraag dan een Yamaha dealer de wiellagers te controleren.

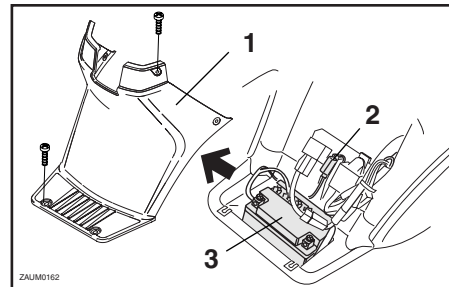

1. Paneel A
2. Zekering
3. Accu

DAUM0049\*

## Accu

Een slecht onderhouden accu zal gaan corroderen en verliest zijn lading snel. Het elektrolytniveau, de aansluitpolen voor de accukabels en de ligging van de ontluchtings slang moeten worden gecontroleerd op slijtage volgens de intervalperioden voorgeschreven in het periodieke smeeren onderhoudsschema.

# PERIODIEK ONDERHOUD EN KLEINERE REPARATIES

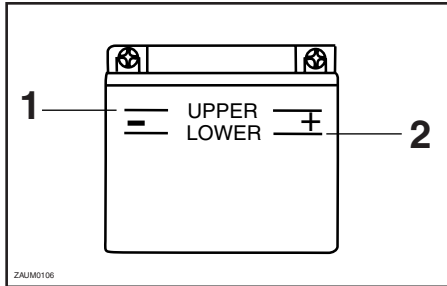

1. Maximum niveau
2. Minimum niveau

## Om het elektrolytniveau te controleren

1. Zet de scooter op een vlakke ondergrond en houd hem rechtop.

## OPMERKING: \_\_\_\_\_

Zorg dat de scooter rechtop staat bij het controleren van het elektrolytniveau.

2. Verwijder het paneel A.
3. Controleer het elektrolytniveau in de accu.

## OPMERKING: \_\_\_\_\_

Het elektrolytniveau moet tussen de merkstrepen voor minimum en maximum niveau staan.

4. Als de elektrolyt bij of beneden de merkstreep voor minimumniveau staat, vul dan gedistilleerd water bij tot de merkstreep voor maximumniveau.

DW000116

## WAARSCHUWING \_\_\_\_\_

- **Elektrolyt is giftig en gevaarlijk** doordat dit zwavelzuur bevat, een stof die ernstige brandwonden veroorzaakt. Vermijd contact met de huid, ogen of kleding en bescherm uw ogen altijd bij werkzaamheden nabij accu's. Voer als volgt **EERSTE HULP** uit als er lichamelijk contact is geweest met elektrolyt.
  - **UITWENDIG:** Spoel met rijkelijk veel water.
  - **INWENDIG:** Drink grote hoeveelheden water of melk en roep direct de hulp in van een arts.
  - **OGEN:** Spoel gedurende 15 minuten met water en roep direct medische hulp in.

- Accu's produceren het explosieve waterstofgas. Houd daarom vonden, open vuur, sigaretten e.d. uit de buurt van de accu en zorg voor voldoende ventilatie bij acculaden in een afgesloten ruimte.
- **HOUD DEZE EN ALLE ACCU'S BIJTEN BEREIK VAN KINDEREN.**

DC000100

## LET OP: \_\_\_\_\_

Gebruik uitsluitend gedistilleerd water, leidingwater bevat minerale stoffen die schade kunnen toebrengen aan de accu.

5. Controleer de aansluitingen van de accukabels, zet ze zo nodig vast en corrigeer de ligging van de ontluuchtingslang.

# PERIODIEK ONDERHOUD EN KLEINERE REPARATIES

DC000103

## Om de accu op te bergen

1. Verwijder de accu als de scooter niet langer dan een maand wordt gebruikt, laad volledig bij en zet dan weg op een koele en droge plek.
2. Als de accu langer dan twee maanden wordt opgeborgen, moet het soortelijk gewicht van de elektrolyt minstens eens per maand worden gecontroleerd; laad de accu dan steeds volledig bij als dat nodig is.
3. Laad de accu volledig bij alvorens te installeren.
4. Controleer na installatie of de accukaabels correct zijn aangesloten op de accupolen en kijk of de ontluchtingsslang de juiste ligging heeft, in goede conditie verkeert en niet verstopt of afgeknel is.

DC000099

## LET OP:

Als de ontluchtingsslang zodanig ligt dat het frame wordt blootgesteld aan elektrolyt of aan accugassen, kan het frame structureel of aan de oppervlakte worden beschadigd.

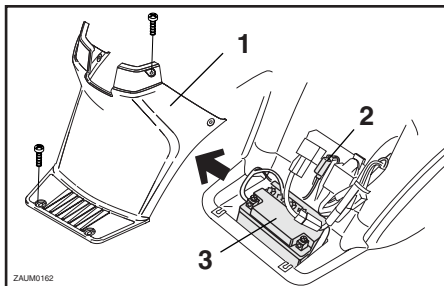

1. Paneel A
2. Zekering
3. Accu

DAU00809\*

## Zekering vervangen

De zekeringhouder bevindt zich naast de accuhouder achter paneel A.

Vervang de zekering als volgt als deze is doorgebrand.

1. Draai de sleutel naar "⊖" en schakel alle elektrische circuits uit.
2. Verwijder de doorgebrande zekering en breng een nieuwe zekering met de voorgeschreven ampèrewaarde aan.

Voorgeschreven zekering: 7 A

## LET OP:

Gebruik geen zekering met een hoger ampèrage dan is voorgeschreven, om ernstige schade aan het elektrisch systeem en mogelijk brandgevaar te vermijden.

3. Draai de sleutel in "⊖" en schakel alle elektrische circuits uit om te zien of de apparatuur werkt.
4. Als de zekering direct opnieuw doorbrandt, vraag dan een Yamaha dealer het elektrisch systeem te controleren.



# PERIODIEK ONDERHOUD EN KLEINERE REPARATIES

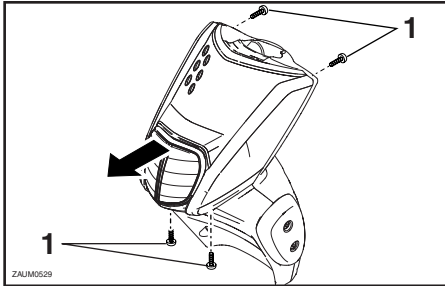

1. Schroef (× 4)

DAUM0072

## Koplampgloeilamp vervangen

1. Verwijder de voorkap door de schroeven los te halen.
2. Verwijder de koplampstekker.

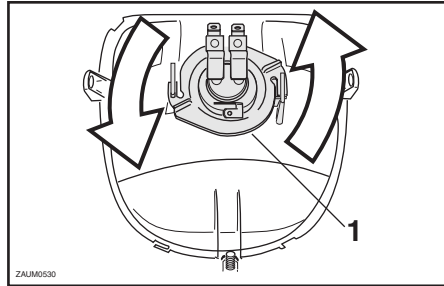

1. Gloeilamphouder

3. Verwijder de gloeilamphouder door deze 1/4 slag linksom te draaien.
4. Verwijder de defecte gloeilamp.

DW000119

## WAARSCHUWING

**Koplampgloeilampen worden zeer heet. Houd daarom brandbare producten uit de buurt van een koplampgloeilamp en raak het lampglas niet aan zolang dit niet is afgekoeld.**

5. Breng een nieuwe koplampgloeilamp aan en zet deze dan vast met de gloeilamphouder.

6. Sluit de koplampstekker aan en breng de voorkap aan.

DC000105

## LET OP:

Raak het glas van de koplampgloeilamp niet aan zodat dit vetvrij blijft, anders kan de doorzichtigheid van het glas, de lichtintensiteit en de levensduur nadelig worden beïnvloed. Wrijf eventuele verontreinigingen en vingerafdrukken op het gloeilampglas weg met een doekje gedrenkt in alcohol of thinner.

# PERIODIEK ONDERHOUD EN KLEINERE REPARATIES

DAU01008

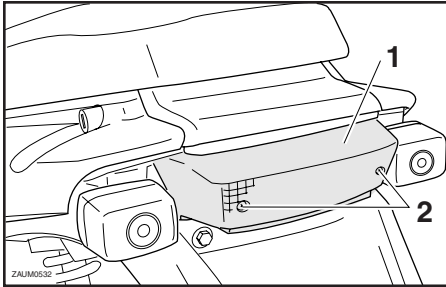

1. Lamplens
2. Schroef (x 2)

DAU01623

## Gloeilamp in remlicht/achterlicht vervangen

1. Verwijder de lamplens van het remlicht/achterlicht door de schroeven los te draaien.
2. Verwijder de defecte gloeilamp door deze in te drukken en linksom te draaien.
3. Breng een nieuwe gloeilamp aan in de fitting, druk de lamp aan en draai rechtsom tot hij stuit.
4. Monteer de lamplens door de schroeven aan te brengen.

DC000108

### LET OP:

Zet de schroeven niet overdreven strak vast, anders kan de lamplens breken.

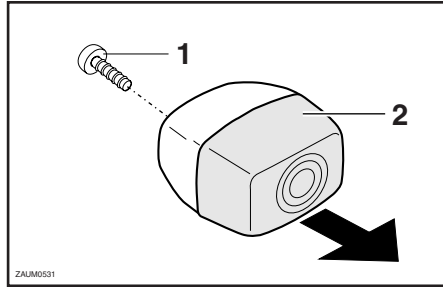

1. Schroef
2. Lamplens

DAU03497

## Gloeilamp in richtingaanwijzer vervangen

1. Verwijder de lamplens van de richtingaanwijzer door de schroeven los te halen.
2. Verwijder de defecte gloeilamp door deze in te drukken en linksom te draaien.
3. Breng een nieuwe gloeilamp aan in de fitting, druk de lamp aan en draai rechtsom tot hij stuit.
4. Monteer de lamplens door de schroef aan te brengen.

DCA00065

### LET OP:

Zet de schroef niet overdreven strak vast, anders kan de lamplens breken.

## Storingzoeken

Yamaha scooters ondergaan een grondige inspectie voordat ze vanaf de fabriek op transport gaan, maar tijdens gebruik kunnen toch storingen optreden. Problemen in de brandstof-, compressie- of ontstekingsystemen kunnen bijvoorbeeld de oorzaak zijn van slecht starten of een afname in motorvermogen.

In het volgende storingzoekschema is een snelle en gemakkelijke werkwijze weergegeven om deze vitale systemen zelf te kunnen controleren. Ga met uw scooter echter wel naar een Yamaha dealer als reparaties nodig zijn, hier zijn vakkundige monteurs aanwezig die beschikken over het benodigde gereedschap en de ervaring en vakkenis om het nodige onderhoud aan de machine correct te verrichten.

Gebruik uitsluitend originele Yamaha vervangingsonderdelen. Niet-originele onderdelen lijken misschien op Yamaha onderdelen maar zijn toch vaak van mindere kwaliteit en hebben een kortere levensduur, zodat dan later mogelijk toch dure reparaties nodig zijn.

# PERIODIEK ONDERHOUD EN KLEINERE REPARATIES

## Storingzoekschema

DAU03473

DW000125

### **!** WAARSCHUWING

Houd open vuur uit de buurt en rook niet terwijl het brandstofsysteem wordt getest of hieraan wordt gewerkt.

#### 1. Brandstof

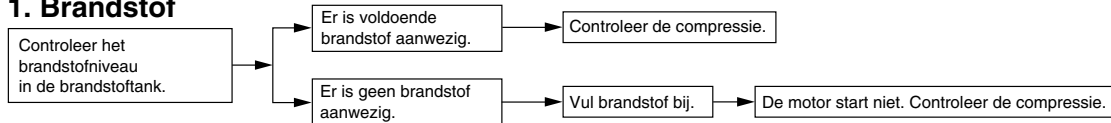

#### 2. Compressie

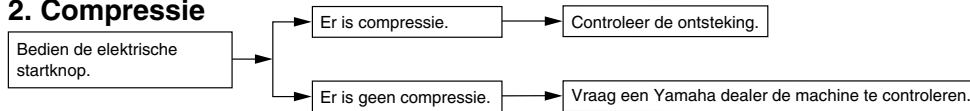

#### 3. Ontsteking

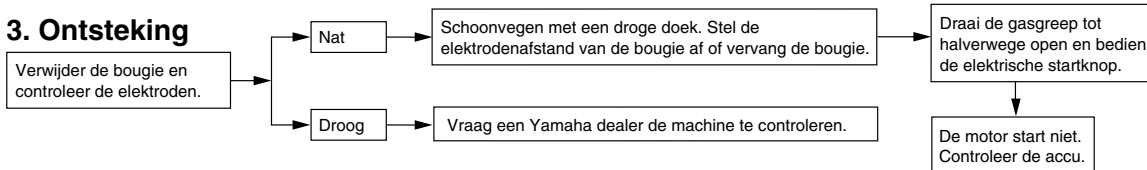

#### 4. Accu

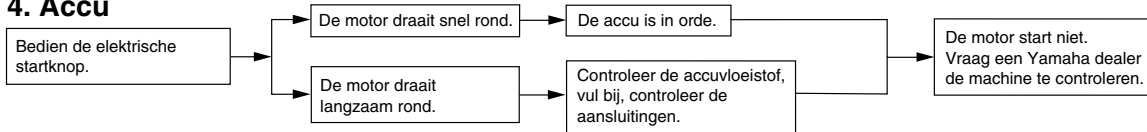



# VERZORGING EN STALLING VAN DE SCOOTER

---

---

Verzorging .....	7-1
Stalling .....	7-4

## Verzorging

De open constructie van een scooter maakt de fraaie techniek beter zichtbaar, maar de machine is hierdoor ook meer kwetsbaar. Er kan sprake zijn van roestvorming en corrosie, ook al zijn hoogwaardige componenten gebruikt. Een roestige uitlaatpijp valt bij een auto niet zo op, bij een scooter is dit echter nadelig voor de algehele aanblik. Regelmatige en correcte verzorging is niet alleen vereist volgens de garantiebepalingen, maar verzekert ook een fraai uiterlijk van de scooter, verlengt de levensduur en verbetert de prestaties.

## Alvorens te reinigen

1. Dek de uitlaatdemper af met een plastic zak nadat de motor is afgekoeld.
2. Controleer of alle doppen en afdekpluggen, ook de bougiedoppen, en alle elektrische stekkers en aansluitingen stevig zijn bevestigd.
3. Verwijder hardnekkige vervuiling, zoals verbrande olie op het carter, met een ontvetter en een borstel, maar gebruik dergelijke producten nooit op afdichtingen, pakkingen en wielassen. Spoel vuil en ontvetter altijd af met water.

## Reinigen

DCA00011

### LET OP:

- Vermijd het gebruik van sterke en bijtende wielreinigingsmiddelen, vooral bij spaakwielen. Als dergelijke producten toch worden gebruikt om hardnekkig vuil los te maken, laat het reinigingsmiddel dan niet langer inwerken dan is vermeld in de gebruiksinstructies. Spoel ook de directe omgeving schoon met water, laat direct drogen en breng daarna een corrosiewerende spray aan.
- Bij verkeerd reinigen kunnen de kuipruit, de kuip, framepanelen en andere kunststof delen worden beschadigd. Gebruik alleen een zachte, schone doek of een spons met zachte zeep en water om kunststof delen te reinigen.
- Gebruik geen bijtende chemische reinigingsmiddelen op kunststof delen. Vermijd het gebruik van dozen of sponzen die in contact zijn geweest met bijtende of schurende reinigingsmiddelen, oplosmiddelen of thinner, brandstof (benzine), roestverwijderingsmiddelen of corrosieremmers, remvloeistof, anti-vries of elektrolyt.

# VERZORGING EN STALLING VAN DE SCOOTER

- **Gebruik geen hogedrukreinigers of stoomreinigers, omdat dan op de volgende plaatsen water kan doordringen en zo schade kan ontstaan: afdichtingen (van wiel- en swingarmlagers, voorvork en remmen), elektrische componenten (kabelstekkers, messtekkers, instrumenten, schakelaars en verlichting), beluchtungs- en ontluchtingsslagen.**
- **Bij scooters met een kuipruit: gebruik geen bijtende reinigingsmiddelen of harde sponzen, deze veroorzaken dofheid en laten krasjes achter. Sommige reinigingsmiddelen voor kunststof laten eveneens krasjes achter op de kuipruit. Test het product op een klein, niet-zichtbaar gedeelte van de kuipruit om zeker te zijn dat geen sporen achterblijven op de kuipruit. Als de kuipruit krasjes vertoont, breng dan na wassen een hoogwaardige polish voor gebruik op kunststof aan.**

## Na normaal gebruik

Verwijder vuil met warm water, zachte zeep en een zachte, schone spons en spoel dan grondig met schoon water. Gebruik een tandenborstel op moeilijk bereikbare plekken. Hardnekkig vastzittend vuil en insectenresten laten gemakkelijker los als de bewuste plek alvorens te reinigen een paar minuten met een vochtige doek wordt bedekt.

## Na rijden in regen, aan de kust of op beperkte wegen

Zilte zeelucht en wegenzout waarmee wegen 's winters worden bestrooid hebben in combinatie met water een zeer corrosieve werking; handel daarom als volgt na een rit in een regenbui, nabij de kust of op beperkte wegen.

## OPMERKING:

's Winters gestrooid wegenzout kan nog tot in de lente aanwezig blijven.

1. Reinig de scooter met koud water en zachte zeep nadat de machine is afgekoeld.

DCA00012

## **LET OP:**

**Gebruik geen heet water, dit versterkt de corrosieve werking van het zout.**

2. Breng met een spuitbus een corrosiewerend middel aan op alle metalen delen, ook op verchromde en vernikkelde componenten, om zo corrosie te voorkomen.

# VERZORGING EN STALLING VAN DE SCOOTER

---

---

## Na reinigen

1. Droog de scooter met een zeemleren lap of een vochtabsorberende doek.
2. Gebruik een chroompolish om verchromde, aluminium en roestvrijstalen delen te doen glanzen, ook het uitlaatsysteem. (Zelfs thermische verkleuringen op roestvrijstalen uitlaatsystemen kunnen door oppoetsen worden verwijderd.)
3. Het is aan te bevelen om met een spuitbus een corrosiewerend middel aan te brengen op alle metalen delen, ook op verchromde en vernikkelde componenten, om zo corrosie te voorkomen.
4. Gebruik een reinigingsspray als universeel schoonmaakmiddel om eventueel nog achtergebleven vuil te verwijderen.
5. Werk kleine lakbeschadigingen bij veroorzaakt door steenslag e.d.
6. Zet alle gelakte oppervlakken in de was.
7. Laat de scooter volledig drogen alvorens te stallen of af te dekken.

DWA00002

## WAARSCHUWING

- **Controleer of er geen olie of was aanwezig is op de wielen of de remmen. Reinig de remschijven en remvoeringen zo nodig met een normale remschijfreiniger of aceton en spoel de banden schoon met lauw water en een zachte zeep.**
- **Test eerst de remwerking en het weggedrag in bochten alvorens de scooter werkelijk te gaan gebruiken.**

DCA00013

## LET OP:

- **Breng een geringe hoeveelheid oliespray en was aan en verwijder overtollige hoeveelheden.**
- **Breng oliespray of was nooit aan op rubber of kunststof delen, behandel deze met een daartoe bestemd verzorgingsmiddel.**
- **Vermijd het gebruik van schurende poetsmiddelen, deze tasten de lak aan.**

## OPMERKING:

Vraag een Yamaha dealer om advies over de te gebruiken producten.



# VERZORGING EN STALLING VAN DE SCOOTER

## Stalling

### Korte termijn

Stal uw scooter steeds op een koele en droge plek en bescherm zo nodig tegen stof met een luchtdoorlatende stallinghoes.

DCA00015

### LET OP:

- Als de scooter wordt gestald in een slecht geventileerde ruimte of in vochtige toestand wordt afgedekt met een dekzeil, zal water en vocht kunnen binnendringen en roestvorming veroorzaken.
- Voorkom corrosie door de machine niet te stallen in een vochtige kelder, een stal (i.v.m. de aanwezigheid van ammoniakdamp) en in een opslagruimte voor sterke chemicaliën.

### Lange termijn

Alvorens uw scooter gedurende meerdere maanden aaneen te stallen:

1. Volg alle instructies op in de paragraaf "Verzorging" in dit hoofdstuk.
2. Leeg de vlotterkamer in de carburateur door de aftapplug los te draaien; u voorkomt zo dat neerslag uit de brandstof achterblijft. Giet de afgetapte brandstof terug in de brandstoftank.
3. Vul de brandstoftank en voeg een stabilisatoradditief (indien verkrijgbaar) toe om roestvorming in de tank en achteruitgang van de brandstof te voorkomen.
4. Voer de volgende stappen uit om de cilinder, de zuigerveren etc. te beschermen tegen corrosie.
  - a. Verwijder de bougiekop en de bougie.
  - b. Giet een theelepeltje motorolie in het bougiegat.
  - c. Breng de bougiekop aan op de bougie en leg dan de bougie zodanig op de cilinderkop dat de elektroden aan massa liggen. (Dit voorkomt vonken tijdens de volgende stap.)

- d. Laat de motor een paar keer ronddraaien op de startmotor. (De cilinderwand wordt zo geolied.)
- e. Haal de bougiekop los van de bougie en breng dan de bougie en de bougiekop weer aan.

DWA00003

### WAARSCHUWING

**Om schade of letsel door vonkvorming te voorkomen, moeten de bougie-elektroden aan massa liggen terwijl de motor wordt rondgedraaid.**

5. Smeer alle bedieningskabels en scharnierpunten van alle hendels en pedalen en van de zijstandaard/middenbok.
6. Controleer de bandspanning en corrigeer deze zo nodig en breng dan de scooter omhoog zodat beide wielen los van de grond zijn. Een andere mogelijkheid is de wielen elke maand iets te draaien, zodat de banden niet op één gedeelte sterker achteruitgaan.

# VERZORGING EN STALLING VAN DE SCOOTER

---

---

7. Dek de uitlaatdemper af met een plastic zak om te voorkomen dat vocht kan binnendringen.
8. Verwijder de accu en laad deze volledig bij. Berg de accu op een koele en droge plek op en laad hem eens per maand bij. Berg de accu niet op een extreem koude of warme plek op (kouder dan 0 °C of warmer dan 30 °C). Zie pagina 6-19 voor meer informatie over het opbergen van de accu.

**OPMERKING:** \_\_\_\_\_

Verricht eventueel noodzakelijke reparaties alvorens de scooter te stallen.

---

Specificaties .....	8-1
Omrekentabel .....	8-4

## Specificaties

<b>Model</b>	<b>EW50 NAKED</b>	<b>Klasse</b>	Jaso FC of ISO EG-C, EG-D
<b>Afmetingen</b>		<b>Aantal</b>	1,3 L
Grootste lengte	1.785 mm	<b>Cardanolie</b>	
Grootste breedte	668 mm	Type	SAE 10W30 type SE
Grootste hoogte	1.077 mm	Aantal	0,11 L
Zadelhoogte	787 mm	<b>Luchtfiler</b>	Nat type element
Wielbasis	1.202 mm	<b>Brandstof</b>	
Minimale grondspeling	185 mm	Voorgeschreven brandstof	UITSLUITEND NORMALE LOODVRIJE BENZINE (minimaal RON 91)
Minimale draaicirkel	1.800 mm	Inhoud brandstoftank	6,5 L
<b>Gewicht</b>		<b>Carburateur</b>	
Nat (met olie en volle benzinetank)	81 kg	Type/aantal	TK ø 12
<b>Motor</b>		Merk	TEIKEI
Type motor	Luchtgekoeld, 2-takt	<b>Bougie</b>	
Cilinder-opstelling	1 cilinder, verticaal	Type/merk	BR8HS / NGK of BR9HS / NGK
Verplaatsing	49,2 cc	Elektrodenafstand	0,5–0,7 mm
Boring × slag	40,0 × 39,2 mm	<b>Koppeling</b>	Droge automatische centrifugaalkoppeling
Kompressieverhouding	11,2:1	<b>Overbrenging</b>	
Type startstelsel	Startmotor en kickstarter	Primair reductie-systeem	Schroeftandwiel
Smeersysteem	Reservoir voor injectiesmering (Autolube)	Primaire reductie-verhouding	52/13 (4,000)
<b>Motorolie</b>		Secundair reductie-systeem	Recht tandwiel
Type	Yamalube 2 of 2-takt injectiesmering	Secundaire reductie- verhouding	42/13 (3,230)

Type overbrenging	Automatisch, V-snaar
Bediening	Centrifugaal/automatisch type
<b>Chassis</b>	
Type frame	Stalen onderdraagbuis
Casterhoek	27°
Spoorbreedte	90 mm
<b>Banden</b>	
Voor	
Type	Zonder binnenband
Maat/merk/model	120/80-12 55L / MICHELIN / BOPPER
	120/80-12 55J / CHENG SHIN / MAXXIS
Achter	
Type	Zonder binnenband
Maat/merk/model	130/90-10 61L / MICHELIN / BOPPER
	130/90-10 61J / CHENG SHIN / MAXXIS
Maximale belasting*	184 kg
Bandenspanning (gemeten op koude banden)	
Tot 90 kg*	
Voor	150 kPa (1,5 kgf/cm <sup>2</sup> , 1,5 bar)
Achter	150 kPa (1,5 kgf/cm <sup>2</sup> , 1,5 bar)

90 kg-maximale*	
Voor	150 kPa (1,5 kgf/cm <sup>2</sup> , 1,5 bar)
Achter	170 kPa (1,7 kgf/cm <sup>2</sup> , 1,7 bar)

\* Totaal gewicht van motorrijder, passagier, bagage en accessoires

Minimale bandprofieldiepte	1,6 mm
----------------------------	--------

## Wielen

Voor	
Type	Gietwiel/aluminium
Maat	12 × MT 2,75
Achter	
Type	Gietwiel/aluminium
Maat	10 × MT 3,00

## Remmen

Voor	
Type	Enkele schijfrem
Bediening	Rechterhand
Type remvloeistof	DOT 4 of DOT 3
Achter	
Type	Trommelrem
Bediening	Linker hand

## Wielophanging

Voorwielophanging	Teleskoopvork
Achterwielophanging	Achterbrug

# SPECIFICATIES

## Schokdemper

Type voorvork	Schroefveer/oliegedempt
Type achterschokdemperunit	Schroefveer/oliegedempt

## Veerweg

Veerweg voorwiel	104 mm
Veerweg achterwiel	100 mm

## Elektrisch

Type ontstekingssysteem	C.D.I.
Laadsysteem	Vliegwielmagneet
Accu	Model GM4-3B, YB4L-B, FB4-B
Gloeilampen/capaciteit	12 V / 4 Ah

## Type koplamp

Gloeilamp

## Gloeilampen (voltage/wattage × aantal)

Koplamp	12 V, 35 W/35 W × 1
Achterlicht/remlicht unit	12 V, 5 W/21 W × 1
Richtingaanwijzer	
Voor	12 V, 10 W × 2
Achter	12 V, 10 W × 2
Instrumentenverlichting	12 V, 1,2 W × 2
Controlelampje grootlicht	12 V, 2 W × 1
Controlelampje richtingaanwijzers	12 V, 2 W × 1
Waarschuwinglampje voor olieniveau	12 V, 2 W × 1

Waarschuwinglampje brandstofniveau	12 V, 2 W × 1
------------------------------------	---------------

## Zekeringen

Hoofdzekering	7 A
---------------	-----

DAU04513

## Omreken tabel

Alle specificaties in deze handleiding worden vermeld in Internationale (SI) en in Metrische eenheden.

Gebruik deze tabel om METRISCHE eenheden om te rekenen naar AMERIKAANSE eenheden.

Voorbeeld:

METRISCHE WAARDE	OMREKENFACTOR		AMERIKAANSE WAARDE
2 mm	× 0,03937	=	0,08 in

## Omreken tabel

METRISCH SYSTEEM NAAR AMERIKAANS SYSTEEM			
	Metrische eenheid	Omrekenfactor	Amerikaanse eenheid
Moment, Koppel	m·kgf m·kgf cm·kgf cm·kgf	× 7,233 × 86,794 × 0,0723 × 0,8679	ft·lbf in·lbf ft·lbf in·lbf
Gewicht	kg g	× 2,205 × 0,03527	lb oz
Snelheid	km/u	× 0,6214	mi/u
Afstand	km m m cm mm	× 0,6214 × 3,281 × 1,094 × 0,3937 × 0,03937	mi ft yd in in
Volume, Inhoud	cc (cm <sup>3</sup> ) cc (cm <sup>3</sup> ) L (liter) L (liter)	× 0,03527 × 0,06102 × 0,8799 × 0,2199	oz (IMP liq.) cu-in qt (IMP liq.) gal (IMP liq.)
Diversen	kg/mm kgf/cm <sup>2</sup> °C	× 55,997 × 14,2234 × 1,8 + 32	lb/in psi (lbf/in <sup>2</sup> ) °F





Identificatienummers .....	9-1
Identificatienummer sleutel .....	9-1
Voertuigidentificatienummer .....	9-1
Modelinformatiesticker .....	9-2

## Identificatienummers

DAU02944

Noteer het sleutelidentificatienummer, het voertuigidentificatienummer en de modelstickerinformatie in onderstaande ruimtes. Deze nummers heeft u nodig om reserveonderdelen bij een Yamaha dealer te bestellen of wanneer uw machine is gestolen.

### 1. IDENTIFICATIENUMMER SLEUTEL:

### 2. VOERTUIGIDENTIFICATIE NUMMER:

### 3. MODELINFORMATIESTICKER:

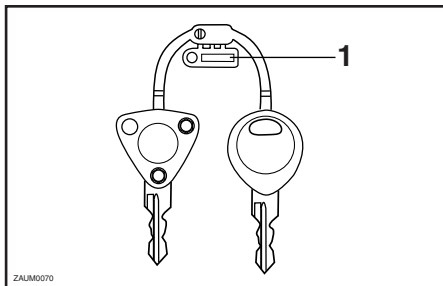

1. Identificatienummer sleutel

DAU01041

## Identificatienummer sleutel

Noteer dit nummer in het daartoe bestemde vakje en gebruik dit als referentie bij het bestellen van een nieuwe sleutel.

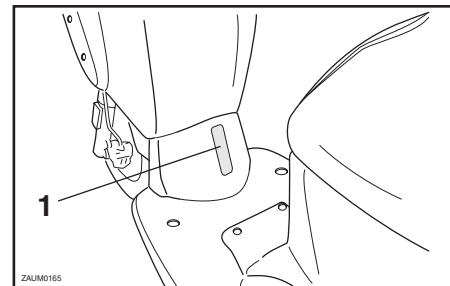

1. Voertuigidentificatienummer

DAU01043

## Voertuigidentificatienummer

Het voertuigidentificatienummer is ingeslagen op de balhoofdbuis. Noteer dit nummer in het daartoe bestemde vakje.

### OPMERKING: \_\_\_\_\_

Het voertuigidentificatienummer is bedoeld voor identificatie van uw scooter en kan worden gebruikt om uw motor in uw land aan te melden voor kentekenregistratie.

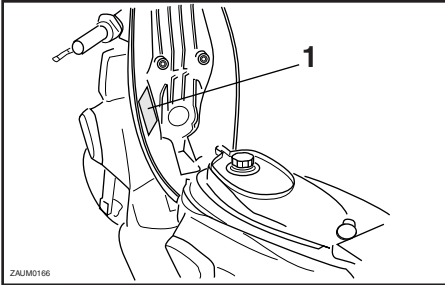

1. Modelinformatiesticker

DAU01278

## Modelinformatiesticker

De modelinformatiesticker is bevestigd aan de onderzijde van het zadel. (Zie pagina 3-8 voor de werkwijze bij openen van het zadel.) Noteer de informatie op deze sticker in het daartoe bestemde vakje. Deze informatie is nodig om reserve-onderdelen te bestellen bij een Yamaha dealer.











PRINTED IN FRANCE  
2003.01 (D)