



**OWNER'S MANUAL
MANUEL DU PROPRIÉTAIRE
MANUAL DEL PROPIETARIO**

RHINO

YXR66FAV

5UG-F8199-62

EC Declaration of Conformity

Conforming to Directive 98/37/EC

We YAMAHA MOTOR EUROPE N.V.

(Name of supplier)

Koolhovenlaan 101, 1119 NC Schiphol-Rijk, The Netherlands

Representing YAMAHA MOTOR MANUFACTURING CORPORATION
of AMERICA Newnan, Georgia U.S.A.,
declare in sole responsibility, that the product

YXR660F (5Y4AM04W050500001-)
(5Y4AM06W050500001-)

(Make, model)

to which this declaration applies, conforms to the essential
health and safety requirements of Directive 98/37/EC,

(If applicable)

and to the other relevant Directives of EEC.

89/336/EEC

(Title and/or number and date of issue of the other Directives of EEC)

(If applicable)

To effect correct application of the essential health and safety
requirements stated in the Directives of EEC, the following-
standards and/or technical specifications were consulted:

(Title and/or number and date of issue of standards and/or specifications)

NL-1119 NC Schiphol, February 28, 2005

(Place and date of issue)

Executive Vice President



T. Mabuchi

(Name and job function of authorized person)

Déclaration de conformité pour la CEE

Conforme à la directive 98/37/CE

Nous YAMAHA MOTOR EUROPE N.V.

(Nom du vendeur)

Koolhovenlaan 101, 1119 NC Schiphol-Rijk, Pays-Bas

Représentant la YAMAHA MOTOR MANUFACTURING CORPORATION
of AMERICA, Newnan, Georgia U.S.A.

déclarons sous notre seule responsabilité que le produit

YXR660F (5Y4AM04W050500001~)
(5Y4AM06W050500001~)

(Marque, modèle)

faisant l'objet de la déclaration, est conforme aux prescriptions fondamentales
en matière de sécurité et de santé stipulées dans la Directive 98/37/CE.

(le cas échéant)

ainsi qu'aux prescriptions des autres Directives de la CEE établies dans ce
domaine.

89/336/EEC

(Titre et/ou numéro et date de publication des autres directives de la CEE)

(le cas échéant)

Pour mettre en pratique dans les règles de l'art les prescriptions en matière
de sécurité et de santé stipulées dans les Directives de la CEE, il a été tenu
compte des normes et/ou des spécifications techniques suivantes:

(Titre et/ou numéro et date de publication des normes et/ou des spécifications techniques)

NL-1119 NC Schiphol, 28 Février, 2005

(Lieu et date)

Vice-président directeur T. Mabuchi

T. Mabuchi

(Nom, fonction et signature de la personne autorisée)

Declaración de Conformidad

Según la normativa de la CEE 98/37/EC

Nosotros YAMAHA MOTOR EUROPE N.V.

(Número del fabricante)

Koolhovenlaan 101, 1119 NC Schiphol-Rijk, The Netherlands

Representando a YAMAHA MOTOR MANUFACTURING CORPORATION
of AMERICA, Newnan, Georgia, EE.UU.,

declaramos bajo responsabilidad propia que el producto

YXR660F (5Y4AM04W050500001~)
(5Y4AM06W050500001~)

(Marca, modelo)

al cual se refiere la presente declaración corresponde a las exigencias
básicas de la normativa de la CEE 98/37/EC y referentes a la seguridad
y la sanidad,

(en todo lo aplicable)

así como a lo estipulado al respecto por otras normativas de la CEE

89/336/EEC

(Título y/o número así como fecha de publicación de las demás normativas de la CEE)

(en todo lo aplicable)

Con el fin de aplicar de forma adecuada los requisitos esenciales estipulados
con referencia a la seguridad y a la sanidad en las normativas de la CEE,
fueron consultadas las siguientes normativas y especificaciones técnicas:

(Título y/o número así como fecha de publicación de las normativas y/o de las
especificaciones técnicas)

NL-1119 NC Schiphol, 28 Febrero, 2005

(Lugar y fecha de expedición)

Vicepresidente ejecutivo T. Mabuchi

T. Mabuchi

(Nombre, función y firma del encargado)

INTRODUCTION

Congratulations on your purchase of the Yamaha YXR66FAV. It represents the result of many years of Yamaha experience in the production of fine sporting, touring, and pace-setting racing vehicles. With the purchase of this Yamaha, you can now appreciate the high degree of craftsmanship and reliability that have made Yamaha a leader in these fields.

This manual will provide you with a good basic understanding of the features and operation of this vehicle. It also includes basic maintenance and inspection procedures. If you have any questions regarding the operation or maintenance of your vehicle, please consult a Yamaha dealer.

WARNING

Please read this manual carefully before operating this vehicle. Do not attempt to operate this vehicle until you have attained adequate knowledge of its controls and operating features. Regular inspections and careful maintenance, along with good operating techniques, will help ensure that you safely enjoy the capabilities and reliability of this vehicle.

INTRODUCTION

Nous remercions le propriétaire du YXR66FAV de Yamaha pour son judicieux achat. Ce modèle représente en effet le fruit de nombreuses années d'expérience que Yamaha possède dans la production de véhicules de sport, de tourisme et de compétition. Ce véhicule permettra à son conducteur de pleinement apprécier la perfection technique et la fiabilité qui ont fait de Yamaha un chef de file dans ces domaines.

Le manuel apportera à son lecteur une bonne compréhension de base des caractéristiques et du fonctionnement du véhicule. Il lui explique également les procédés d'inspection et d'entretien élémentaires. Pour tout renseignement complémentaire au sujet du fonctionnement ou de l'entretien de ce véhicule, prière de consulter son concessionnaire Yamaha.

AVERTISSEMENT

Il convient de lire attentivement ce manuel avant la première utilisation du véhicule. Ne jamais conduire ce véhicule avant de posséder une connaissance suffisante de ses commandes et de ses caractéristiques de fonctionnement. Un entretien régulier et soigneux du véhicule, ainsi qu'une bonne technique de conduite garantiront la jouissance en toute sécurité de son potentiel et de sa fiabilité.

INTRODUCCIÓN

Enhorabuena por comprar el Yamaha YXR66FAV. Este modelo es el resultado de muchos años de experiencia de Yamaha en la fabricación de excelentes vehículos deportivos, turismo y competición que marcan la pauta. Con la compra de este producto Yamaha, podrá apreciar el alto grado de calidad y fiabilidad que han convertido a Yamaha en un líder en estos sectores.

Este manual le proporcionará un buen conocimiento básico de las características y funcionamiento de este vehículo. Incluye asimismo procedimientos básicos de mantenimiento y revisión. Si tiene cualquier duda acerca del funcionamiento o el mantenimiento del vehículo, consulte a un concesionario Yamaha.

ADVERTENCIA

Lea atentamente este manual antes de utilizar el vehículo. No utilice el vehículo antes de haber adquirido un conocimiento adecuado de los mandos y sus características de funcionamiento. Las revisiones regulares y un mantenimiento cuidadoso, junto con una buena técnica de conducción, le asegurarán un disfrute de las capacidades y fiabilidad de este vehículo con total seguridad.

IMPORTANT MANUAL INFORMATION

FAILURE TO FOLLOW THE WARNINGS CONTAINED IN THIS MANUAL CAN RESULT IN SERIOUS INJURY OR DEATH.

Particularly important information is distinguished in this manual by the following notations:



The Safety Alert Symbol means ATTENTION! BECOME ALERT! YOUR SAFETY IS INVOLVED!

WARNING

Failure to follow WARNING instructions could result in severe injury or death to the vehicle operator, a bystander or a person inspecting or repairing the vehicle.

INFORMATIONS IMPORTANTES CONCERNANT CE MANUEL

LE NON-RESPECT DES AVERTISSEMENTS DONNÉS DANS CE MANUEL PEUT ENTRAÎNER DES BLESSURES GRAVES, VOIRE LA MORT.

Les informations particulièrement importantes sont repérées par les notations suivantes:



Le symbole de danger incite à **ÊTRE VIGILANT AFIN DE GARANTIR LA SÉCURITÉ!**

AVERTISSEMENT

Le non-respect des instructions **AVERTISSEMENT peut entraîner des blessures graves ou la mort du pilote, d'une personne se trouvant à proximité ou d'une personne inspectant ou réparant le véhicule.**

INFORMACIÓN IMPORTANTE RELATIVA AL MANUAL

LA INOBSERVANCIA DE LAS ADVERTENCIAS CONTENIDAS EN ESTE MANUAL PUEDE ACARREAR LESIONES GRAVES O MORTALES.

En este manual, la información particularmente importante se distingue mediante las siguientes anotaciones:



El símbolo de aviso de seguridad significa **¡ATENCIÓN! ¡TENGA CUIDADO! ¡SU SEGURIDAD ESTÁ EN JUEGO!**

ADVERTENCIA

Hacer caso omiso de las instrucciones de **ADVERTENCIA puede provocar lesiones graves o un accidente mortal del conductor del vehículo, de otra persona o de quien esté revisando o reparando el vehículo.**

CAUTION:

A **CAUTION** indicates special precautions that must be taken to avoid damage to the vehicle.

NOTE:

A **NOTE** provides key information to make procedures easier or clearer.

*Product and specifications are subject to change without notice.

ATTENTION:

Un **ATTENTION** indique les précautions particulières à prendre pour éviter d'endommager le véhicule.

N.B.:

Un **N.B.** fournit les renseignements nécessaires à la clarification et la simplification des divers travaux.

*Le produit et les caractéristiques peuvent être modifiés sans préavis.

ATENCION:

ATENCIÓN indica precauciones especiales que se deben adoptar para evitar causar daños al vehículo.

NOTA:

Una **NOTA** proporciona información clave para facilitar o clarificar los procedimientos.

*El producto y las especificaciones pueden cambiar sin previo aviso.

IMPORTANT NOTICE

- This vehicle is designed and manufactured for use on UNPAVED surfaces only. It is unsafe to operate this vehicle on any paved surface, paved street, paved road or motorway.
- Check the laws and regulations in force before choosing where to operate this vehicle. It is illegal to operate this vehicle on public lands where vehicles its size are prohibited.

YXR66FAV

OWNER'S MANUAL

©2005 by Yamaha Motor Co., Ltd.

1st Edition, July 2005

All rights reserved. Any reprinting or unauthorized use without the written permission of Yamaha Motor Co., Ltd. is expressly prohibited.

Printed in U.S.A.

REMARQUE IMPORTANTE

- Ce véhicule est conçu et fabriqué pour une utilisation sur surfaces non revêtues uniquement. La conduite de ce véhicule sur les surfaces ou les routes revêtues est dangereuse.
- Prendre connaissance des lois et réglementations en vigueur avant de décider de l'endroit où circuler dans ce véhicule.
L'utilisation de ce véhicule sur les espaces publics dont l'accès est interdit aux véhicules de cette taille est illicite.

YXR66FAV

MANUEL DU PROPRIÉTAIRE

© 2005 par la Yamaha Motor Co., Ltd.

1re édition, juillet 2005

Tous droits réservés

Toute réimpression ou utilisation

**sans la permission écrite
de la Yamaha Motor Co., Ltd.**

est formellement interdite.

Imprimé aux États-Unis

AVISO IMPORTANTE

- Este vehículo está diseñado y fabricado únicamente para uso en superficies NO PAVIMENTADAS. No es seguro utilizar este vehículo en vías pavimentadas como calles, carreteras o auto-vías.
- Consulte las leyes y reglamentos vigentes antes de decidir el lugar donde vaya a utilizar este vehículo.
Es ilegal utilizar este vehículo en vías públicas en las que esté prohibida la circulación de vehículos de este tamaño.

YXR66FAV

MANUAL DEL PROPIETARIO

©2005 por Yamaha Motor Co., Ltd.

1ª edición, julio 2005

Todos los derechos reservados.

Toda reimpresión o

**uso no autorizado sin el consentimiento
por escrito de Yamaha Motor Co., Ltd.**

quedan expresamente prohibidos.

Impreso en EEUU.

CONTENTS

1	LOCATION OF THE WARNING AND SPECIFICATION LABELS.....	1-1	Seats.....	4-43	
2	SAFETY INFORMATION.....	2-1	Seat belts.....	4-45	
3	DESCRIPTION AND VEHICLE IDENTIFICATION.....	3-1	Glove compartment.....	4-49	
	Identification number records.....	3-7	Cargo bed.....	4-51	
	Key identification number.....	3-9	Front and rear shock absorber adjustment.....	4-57	
	Vehicle identification number.....	3-11	Trailer hitch bracket.....	4-61	
	Model label.....	3-13	Auxiliary DC jack.....	4-63	
4	CONTROL FUNCTIONS.....	4-1	5	PRE-OPERATION CHECKS.....	5-1
	Main switch.....	4-1		Front and rear brakes.....	5-7
	Indicator and warning lights.....	4-5		Fuel.....	5-11
	Multi-function meter unit.....	4-13		Engine oil.....	5-15
	Switches.....	4-19		Coolant.....	5-17
	Accelerator pedal.....	4-33		Final gear oil.....	5-21
	Brake pedal.....	4-35		Differential gear oil.....	5-21
	Parking brake lever.....	4-37		Accelerator pedal.....	5-23
	Drive select lever.....	4-39		Seat belts.....	5-23
	Fuel tank cap.....	4-39		Steering.....	5-25
	Fuel level check window.....	4-41		Fittings and fasteners.....	5-25
	Starter (choke).....	4-41		Lights.....	5-25
				Switches.....	5-27
				Tires.....	5-29
				How to measure tire pressure.....	5-33

Tire wear limit.....5-35

6	OPERATION	6-1
	Starting a cold engine	6-3
	Starting a warm engine	6-9
	Jump-starting	6-9
	Warming up.....	6-13
	Drive select lever operation and reverse driving	6-15
	Engine break-in.....	6-21
	Parking.....	6-25
	Parking on a slope	6-25
	Accessories and loading.....	6-29

7	DRIVING YOUR VEHICLE.....	7-1
	Getting to know your vehicle.....	7-1
	Learning to operate your vehicle.....	7-9
	Turning your vehicle.....	7-13
	Braking.....	7-15
	Going uphill	7-17
	Going downhill	7-21
	Crossing through shallow water.....	7-27
	Riding over rough terrain	7-33
	Riding in brush or wooded areas	7-35
	Encountering obstacles on the trail.....	7-37

8	PERIODIC MAINTENANCE AND ADJUSTMENT	8-1
	Owner's manual and tool kit	8-3
	Periodic maintenance/lubrication.....	8-7
	Hood.....	8-17
	Console	8-21
	Engine oil and oil filter cartridge	8-23
	Final gear oil.....	8-35
	Differential gear oil.....	8-41
	Coolant	8-47
	Axle boots.....	8-51
	Spark plug inspection	8-53
	Cleaning the air filter elements	8-61
	V-belt cooling duct check hose.....	8-73
	V-belt case drain plug.....	8-75
	Carburetor adjustment.....	8-77
	Idle speed adjustment	8-79
	Valve clearance adjustment	8-81
	Front brake pad check.....	8-83
	Rear brake pad check	8-85
	Checking the brake fluid level.....	8-85
	Brake fluid replacement.....	8-89
	Checking the brake pedal.....	8-91
	Parking brake lever free play adjustment.....	8-93
	Brake light switch adjustment.....	8-97
	Cable inspection and lubrication.....	8-99

Brake pedal and accelerator pedal lubrication.....	8-101
Rear knuckle upper and lower pivot lubrication.....	8-101
Steering shaft lubrication.....	8-103
Wheel removal	8-103
Wheel installation	8-105
Battery	8-107
Battery maintenance	8-111
Fuse replacement.....	8-113
Replacing a headlight bulb	8-119
Headlight beam adjustment.....	8-125
Tail/brake light bulb replacement	8-127
Troubleshooting.....	8-133
Troubleshooting charts.....	8-135

9 CLEANING AND STORAGE	9-1
A. Cleaning.....	9-1
B. Storage	9-7

10 SPECIFICATIONS	10-1
--------------------------------	------

TABLE DES MATIÈRES

1	EMPLACEMENT DES ÉTIQUETTES D'AVERTISSEMENT ET DE CARACTÉRISTIQUES	1-2	Starter (enrichisseur)	4-42	
2	CONSIGNES DE SÉCURITÉ	2-2	Sièges	4-44	
3	DESCRIPTION ET IDENTIFICATION DU VÉHICULE.....	3-3	Ceintures de sécurité	4-46	
	Numéros d'identification	3-8	Boîte à gants	4-50	
	Numéro d'identification de la clé	3-10	Caisse de chargement.....	4-52	
	Numéro d'identification du véhicule.....	3-12	Réglage des amortisseurs avant et arrière	4-58	
	Étiquette de modèle	3-14	Fixation de l'attelage de remorque.....	4-62	
4	FONCTIONS DES COMMANDES.....	4-2	Prise pour accessoires	4-64	
	Contacteur à clé	4-2	5	CONTRÔLES AVANT LE DÉMARRAGE.....	5-3
	Témoins et témoins d'alerte	4-6		Freins avant et arrière.....	5-8
	Bloc de compteurs multifonctions	4-14		Carburant	5-12
	Contacteurs	4-20		Huile moteur.....	5-16
	Pédale d'accélérateur.....	4-34		Liquide de refroidissement	5-18
	Pédale de frein	4-36		Huile de couple conique arrière.....	5-22
	Levier de frein de stationnement	4-38		Huile de différentiel	5-22
	Sélecteur de marche.....	4-40		Pédale d'accélérateur	5-24
	Bouchon de réservoir de carburant.....	4-40		Ceintures de sécurité	5-24
	Hublot de contrôle du niveau de carburant ...	4-42		Direction	5-26
				Visserie	5-26
				Éclairage	5-26
				Contacteurs	5-28
				Pneus.....	5-30

Mesure de la pression de gonflage des pneus	5-34
Limite d'usure de pneu	5-36

Conduite sur les terrains boisés ou broussailleux	7-36
Rencontre d'obstacles sur la voie	7-38

6 FONCTIONNEMENT	6-2
Mise en marche d'un moteur froid	6-4
Mise en marche d'un moteur chaud.....	6-10
Mise en marche à l'aide de câbles de démarrage	6-10
Réchauffement du moteur	6-14
Fonctionnement du sélecteur de marche et conduite en marche arrière.....	6-16
Rodage du moteur	6-22
Stationnement	6-26
Stationnement en pente.....	6-26
Accessoires et chargement	6-30

7 CONDUITE DU VÉHICULE	7-2
Se familiariser avec son véhicule.....	7-2
Apprendre à conduire son véhicule.....	7-10
Prise de virages	7-14
Freinage	7-16
Montée des pentes.....	7-18
Descente des pentes	7-22
Traversée des eaux peu profondes	7-28
Conduite sur terrain accidenté.....	7-34

8 ENTRETIENS ET RÉGLAGES PÉRIODIQUES	8-2
Manuel du propriétaire et trousse de réparation.....	8-4
Entretiens et graissages périodiques	8-10
Capot	8-18
Console	8-22
Huile moteur et cartouche de filtre à huile	8-24
Huile de couple conique arrière	8-36
Huile de différentiel.....	8-42
Liquide de refroidissement	8-48
Soufflets d'essieu.....	8-52
Inspection de la bougie.....	8-54
Nettoyage des éléments de filtre à air.....	8-62
Tube de vidange du conduit de refroidissement de la courroie trapézoïdale	8-74
Bouchon de vidange du carter de courroie trapézoïdale	8-76
Réglage de carburateur.....	8-78
Réglage du ralenti.....	8-80
Réglage du jeu des soupapes	8-82
Contrôle des plaquettes de frein avant.....	8-84

Contrôle des plaquettes de frein arrière.....	8-86
Contrôle du niveau du liquide de frein	8-86
Changement du liquide de frein.....	8-90
Contrôle de la pédale de frein	8-92
Réglage de la garde du levier de frein de stationnement	8-94
Réglage du contacteur de feu stop	8-98
Contrôle et lubrification des câbles	8-100
Graissage de la pédale de frein et de la pédale d'accélérateur	8-102
Graissage du pivot des articulations arrière supérieures et inférieures	8-102
Graissage de la colonne de direction	8-104
Dépose d'une roue.....	8-104
Repose d'une roue	8-106
Batterie	8-108
Entretien de la batterie.....	8-112
Remplacement d'un fusible	8-114
Remplacement d'une ampoule de phare	8-120
Réglage du faisceau des phares.....	8-126
Remplacement d'une ampoule de feu arrière/stop.....	8-128
Dépannage	8-134
Schémas de diagnostic de pannes	8-137

9	NETTOYAGE ET REMISAGE.....	9-2
	A. Nettoyage.....	9-2
	B. Remisage.....	9-8

10	CARACTÉRISTIQUES	10-7
-----------	------------------------	------

CONTENIDO

1	UBICACIÓN DE LOS RÓTULOS DE ADVERTENCIA Y DE ESPECIFICACIONES.....	1-2	Mirilla de control del nivel de gasolina.....	4-42	
2	INFORMACION SOBRE SEGURIDAD	2-2	Estárter (estrangulador)	4-42	
3	DESCRIPCIÓN E IDENTIFICACIÓN DEL VEHÍCULO	3-5	Asientos.....	4-44	
	Anotación de los números de identificación.....	3-8	Cinturones de seguridad.....	4-46	
	Número de identificación de la llave.....	3-10	Guantera	4-50	
	Número de identificación del vehículo	3-12	Caja de carga.....	4-52	
	Etiqueta del modelo.....	3-14	Ajuste de los amortiguadores delanteros y traseros	4-58	
4	FUNCIONES DE CONTROL.....	4-2	Soporte para gancho de remolque.....	4-62	
	Interruptor principal.....	4-2	Toma de corriente continua	4-64	
	Luces indicadoras y luces de aviso.....	4-6	5	COMPROBACIONES PREVIAS A LA UTILIZACIÓN	5-5
	Indicador multifunción	4-14		Frenos delanteros y traseros	5-8
	Interruptores.....	4-20		Gasolina	5-12
	Pedal del acelerador	4-34		Aceite del motor	5-16
	Pedal de freno	4-36		Líquido refrigerante.....	5-18
	Palanca del freno de estacionamiento....	4-38		Aceite del engranaje final.....	5-22
	Palanca selectora de marcha	4-40		Aceite del diferencial.....	5-22
	Tapón del depósito de gasolina.....	4-40		Pedal del acelerador.....	5-24
				Cinturones de seguridad	5-24
				Dirección	5-26
				Herrajes y sujeciones	5-26
				Luces	5-26

Interruptores	5-28
Neumáticos	5-30
Cómo medir la presión de los neumáticos.....	5-34
Límite de desgaste de los neumáticos	5-36

6 UTILIZACIÓN.....	6-2
Arranque del motor en frío	6-4
Arranque del motor en caliente.....	6-10
Arranque asistido con cables auxiliares	6-10
Calentamiento.....	6-14
Funcionamiento de la palanca selectora de marcha y uso de la marcha atrás.....	6-16
Rodaje del motor.....	6-22
Estacionamiento	6-26
Estacionamiento en una pendiente	6-26
Accesorios y carga.....	6-30

7 CONDUCCIÓN DEL VEHÍCULO.....	7-2
Conocimiento del vehículo	7-2
Aprendizaje del manejo del vehículo.....	7-10
Virajes.....	7-14
Frenada	7-16
Subida de pendientes.....	7-18
Bajada de pendientes.....	7-22
Cruce de aguas poco profundas.....	7-28

Conducción en terreno accidentado.....	7-34
Conducción en zonas con maleza o boscosas.....	7-36
Encuentro de obstáculos en la pista.....	7-38

8 MANTENIMIENTO Y AJUSTES PERIÓDICOS.....	8-2
Manual del propietario y juego de herramientas.....	8-4
Mantenimiento/engrase periódicos.....	8-13
Capó	8-18
Consola.....	8-22
Aceite del motor y cartucho del filtro de aceite	8-24
Aceite del engranaje final	8-36
Aceite del diferencial	8-42
Líquido refrigerante	8-48
Fundas de ejes.....	8-52
Comprobación de la bujía.....	8-54
Limpieza de los filtros de aire	8-62
Tubo de vaciado del conducto de refrigeración de la correa trapezoidal ...	8-74
Tapón de vaciado de la caja de la correa trapezoidal.....	8-76
Ajuste del carburador.....	8-78
Ajuste del ralentí.....	8-80
Ajuste de la holgura de las válvulas.....	8-82

Comprobación de las pastillas de freno delantero	8-84
Comprobación de las pastillas de freno trasero	8-86
Comprobación del líquido de frenos	8-86
Cambio del líquido de frenos	8-90
Comprobación del pedal de freno	8-92
Ajuste de la holgura de la palanca del freno de estacionamiento	8-94
Ajuste del interruptor de la luz de freno...	8-98
Revisión y engrase de los cables.....	8-100
Engrase del pedal de freno y del pedal del acelerador.....	8-102
Engrase de los pivotes de articulación traseros superior e inferior.....	8-102
Engrase del eje de la dirección.....	8-104
Desmontaje de las ruedas	8-104
Montaje de las ruedas.....	8-106
Batería.....	8-108
Mantenimiento de la batería	8-112
Cambio de fusibles.....	8-114
Cambio de una bombilla del faro.....	8-120
Ajuste de la luz del faro	8-126
Cambio de la bombilla de la luz de freno/piloto trasero	8-128
Identificación de averías.....	8-134
Cuadros de identificación de averías	8-139

9	LIMPIEZA Y ALMACENAMIENTO	9-2
	A. Limpieza	9-2
	B. Almacenamiento	9-8

10	ESPECIFICACIONES.....	10-13
-----------	-----------------------	-------

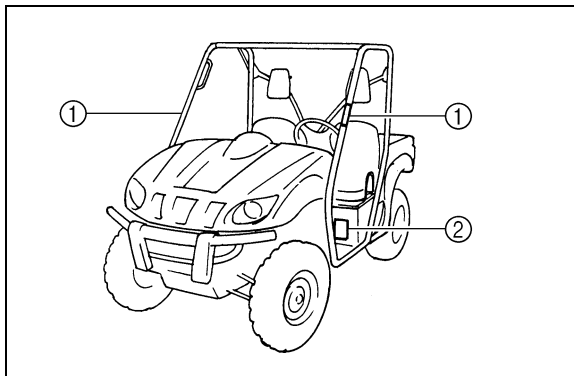

LOCATION OF THE WARNING AND SPECIFICATION LABELS

Read and understand all of the labels on your vehicle. They contain important information for safe and proper operation of your vehicle.

Never remove any labels from your vehicle. If a label becomes difficult to read or comes off, a replacement label is available from your Yamaha dealer.

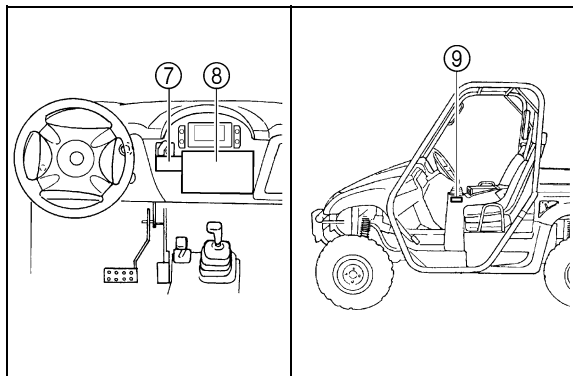
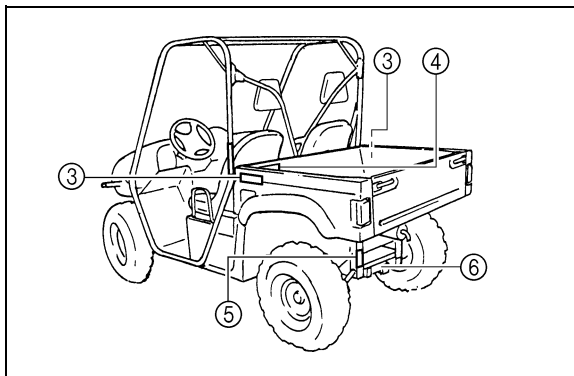

EMPLACEMENT DES ÉTIQUETTES D'AVERTISSEMENT ET DE CARACTÉRISTIQUES

Lire attentivement et comprendre toutes les étiquettes apposées sur le véhicule. Elles contiennent des informations importantes pour la sécurité et le bon fonctionnement du véhicule.

Ne jamais décoller les étiquettes apposée sur le véhicule. Si une étiquette devient difficile à lire ou se décolle, s'adresser à un concessionnaire Yamaha qui en fournira une autre.

UBICACIÓN DE LOS RÓTULOS DE ADVERTENCIA Y DE ESPECIFICACIONES

Lea y entienda todos los rótulos del vehículo. Contienen información importante para la utilización segura y correcta del mismo.

No retire nunca ningún rótulo del vehículo. Si un rótulo se deteriora y resulta difícil de leer o se desprende, puede obtener uno de repuesto en su concesionario Yamaha.

①

WARNING

The enclosure cannot protect occupants in all foreseeable accidents, including rollover.

YAMAHA

5UG-K8483-00

②

WARNING

IMPROPER TIRE PRESSURE OR OVERLOADING CAN CAUSE
LOSS OF CONTROL.

LOSS OF CONTROL CAN RESULT IN SEVERE INJURY OR
DEATH.

OPERATING TIRE PRESSURE: Set with tires cold.

RECOMMENDED: FRONT: 70kPa, {.70kgf/cm}, 10psi

REAR: 98kPa, {.98kgf/cm}, 14psi

MINIMUM: FRONT: 63kPa, {.63kgf/cm}, 9psi

REAR: 91kPa, {.91kgf/cm}, 13psi

Never set tire pressure below minimum. Tire may
dislodge from rim.

Gross Vehicle Weight Rating: 907 kg (2000lb)
maximum including weight of operator,
passenger, accessories, cargo, and
(if applicable) trailer tongue weight.

YAMAHA

5UG-F1696-01

③



WARNING



- Keep hands, body, other persons away when closing bed.
- Do not operate the vehicle with bed up.

YAMAHA

5UG-K7764-00

④



WARNING

Severe INJURY or DEATH can result if you ignore the following:

- Maximum Load in Cargo Bed: 181kg. (400lb).
- Never carry passengers in cargo bed.
- Cargo can affect handling and stability. Read Owner's Manual before loading or towing.
- When loading with cargo or towing a trailer: Reduce speed and allow more room to stop. Avoid hills and rough terrain.
- Be sure cargo is secured - a loose load could change handling unexpectedly.
- Keep weight in the cargo bed centered, and as low and far forward as possible. Top-heavy loads increase the risk of overturn.

YAMAHA

5UG-F4897-00

⑤

⚠ WARNING

Improperly loading a trailer and failure to use extra care when pulling trailer can cause an accident or injury. Never load more than 50kg (110 lbs) tongue weight on the towing bracket. Do not tow more than 550kg (1212 lbs) rolling weight (trailer plus cargo). Operate in low-range gears only, allow for increased braking distance, and use extreme caution when operating on inclines. Read carefully the loading information and trailer hitch sections in the owner's manual.

YAMAHA

5UG-F151K-02

⑥

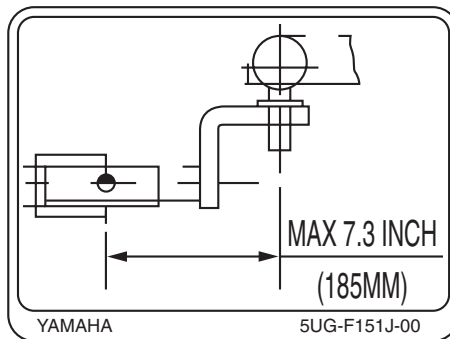

⑦

⚠ WARNING

Turning the off road vehicle in 4WD-LOCK ("DIFF.LOCK") takes more effort.

Operate at a slow speed and allow extra time and distance for maneuvers to avoid loss of control.

5UG-F1558-00

8

⚠ WARNING

Improper use can result in Severe INJURY or DEATH.

This off-highway utility vehicle will handle and maneuver differently from an ordinary passenger car or other vehicle.

- Vehicle capacity: 1 operator and 1 passenger. Passenger must be able to reach and hold the handgrip inside enclosure.
- This vehicle is recommended only for operators 16 and older with a valid motor vehicle license. Adults must supervise use by minors. Check state laws for minimum age requirements.
- Gross Vehicle Weight Rating: 2000 lb (907 kg) maximum including operator, passenger, accessories, cargo and trailer tongue weight.
- Passenger and cargo can affect vehicle handling.

ALWAYS

- wear a seat belt when riding in the vehicle.
- keep your hands and feet inside the vehicle at all times-watch for branches, brush, or other hazards that could enter the vehicle.
- drive straight up and down inclines-driving across the side of an incline increase the risk of overturn.

NEVER

- operate through water deeper than 13" (33cm) or fast flowing water-if you must cross shallow, slow moving water, choose your path carefully to avoid sharp drop-offs, large rocks, or slippery surfaces that could cause the vehicle to overturn.
- make sharp, high-speed turns-the vehicle could roll over or go out of control.



ALWAYS USE AN APPROVED HELMET AND PROTECTIVE GEAR



NEVER USE ON PUBLIC ROADS OR PAVEMENT



NEVER USE WITH DRUGS OR ALCOHOL

LOCATE AND READ THE OWNER'S MANUAL. FOLLOW ALL INSTRUCTIONS AND WARNINGS.

YAMAHA

5UG-F1568-01

9



YAMAHA MOTOR MFG. CORP.
OF AMERICA
NEWNAN, GEORGIA U.S.A.

MODEL	YXR660F
POWER	30.0 KW
DRY WEIGHT	489 kg
	5UG-F155A-10



SAFETY INFORMATION

This off-highway utility vehicle handles differently from other vehicles including cars and ATVs.

SEVERE INJURY OR DEATH can result if you do not follow these instructions:

- Read this manual and all labels carefully and follow the operating procedures described.
- This vehicle is designed to carry the driver and one passenger. Never carry passengers in the cargo bed.
- Always be sure the driver and passenger are wearing seat belts.
- Never give a ride to a passenger who is too small to reach and hold the handgrip on the enclosure.
- Always avoid operating the vehicle on any paved surfaces, including sidewalks, driveways, parking lots, and streets.
- Never operate this vehicle on any paved street, paved road, or motorway.

CONSIGNES DE SÉCURITÉ

Ce véhicule utilitaire hors route se manœuvre différemment des autres véhicules, y compris les voitures et les VTT.

Le non-respect des instructions suivantes peut causer de **GRAVES BLESSURES OU MÊME ENTRAÎNER LA MORT** :

- Lire attentivement ce manuel ainsi que toutes les étiquettes apposées sur le véhicule et respecter les marches à suivre décrites.
- Ce véhicule est destiné au transport du conducteur et d'un passager. Ne jamais transporter de passager dans la caisse de chargement.
- Toujours s'assurer que le conducteur et le passager portent bien leur ceinture de sécurité.
- Ne jamais transporter de passager dont la taille ne lui permet pas d'atteindre et de maintenir la poignée figurant sur l'arceau de sécurité.
- Ne jamais conduire ce véhicule sur des surfaces revêtues, y compris trottoirs, voies d'accès, parcs de stationnement et routes.
- Ne jamais conduire ce véhicule sur des routes revêtues, quelles qu'elles soient.

INFORMACION SOBRE SEGURIDAD

Este vehículo utilitario todoterreno se comporta de forma diferente a otros vehículos, incluidos coches y ATV.

La inobservancia de estas instrucciones puede provocar **LESIONES GRAVES O UN ACCIDENTE MORTAL**:

- Lea con atención este manual y todos los rótulos y observe las instrucciones de utilización que en ellos se describen.
- Este vehículo está diseñado para llevar al conductor y un pasajero. No lleve nunca pasajeros en la caja de carga.
- Tanto el conductor como el pasajero deben llevar siempre abrochados los cinturones de seguridad.
- No lleve nunca a un pasajero que carezca de la estatura suficiente para alcanzar el asidero del habitáculo y sujetarse al mismo.
- Evite siempre utilizar el vehículo en superficies pavimentadas, incluidas aceras, vías de acceso, aparcamientos y calles.
- No utilice nunca este vehículo en vías pavimentadas como calles, carreteras o autovías.

- Watch carefully for other vehicles when operating on unpaved public streets or roads. Make sure you know your country's laws and regulations before you ride on unpaved public streets or roads.
- Never operate this vehicle without wearing an approved motorcycle helmet that fits properly. You should also wear eye protection (goggles or a face shield), gloves, over-the-ankle boots, long-sleeved shirt or jacket, and long pants.
- Never consume alcohol or drugs before or while operating this vehicle.
- Never operate at speeds too fast for your skills or the conditions. Always go at a speed that is proper for the terrain, visibility, operating conditions, and your experience.
- Never attempt jumps or other stunts.
- Always inspect your vehicle each time you use it to be sure it is in safe operating condition. Always follow the inspection and maintenance procedures and schedules described in this manual.

- Prendre garde aux autres véhicules lors de la conduite sur une voie publique non revêtue. S'assurer de bien connaître la loi et les règlements du pays avant d'emprunter une voie publique non revêtue.
- Ne jamais conduire ce véhicule sans porter un casque de motocycliste approuvé et bien adapté à sa taille. Il faut également porter une protection pour les yeux (lunettes ou visière), des gants, des bottes, une chemise à manches longues ou une veste et un pantalon.
- Ne jamais consommer d'alcool, certains médicaments ou de la drogue avant ou pendant la conduite de ce véhicule.
- Ne jamais rouler à des vitesses dépassant les limites imposées par les conditions du terrain et sa propre expérience. Toujours conduire à une vitesse adaptée au terrain, à la visibilité, aux conditions de fonctionnement, ainsi qu'à son expérience.
- Ne jamais tenter d'effectuer des sauts ou autres acrobaties.
- Toujours inspecter le véhicule avant chaque utilisation pour s'assurer de son bon état de marche. Toujours respecter les intervalles et procédés d'inspection et d'entretien décrits dans ce manuel.
- Cuando circule por vías públicas sin pavimentar, vigile atentamente la presencia de otros vehículos. Antes de circular por vías públicas sin pavimentar, cerciórese de conocer las leyes y reglamentos vigentes en su país.
- No conduzca este vehículo sin llevar un casco homologado para motocicletas bien ajustado a su talla. Asimismo, debe protegerse los ojos (con gafas o visera de seguridad) y llevar guantes, botas por encima de los tobillos, camisa o chaqueta de manga larga y pantalones largos.
- No consuma nunca alcohol o drogas antes o durante la utilización de este vehículo.
- No circule nunca a una velocidad excesiva para sus habilidades o para las condiciones reinantes. Conduzca siempre a una velocidad adecuada al terreno, la visibilidad, las condiciones de utilización y a su experiencia.
- No intente nunca realizar saltos u otras acrobacias.
- Compruebe siempre el estado del vehículo cada vez que lo utilice a fin de eliminar cualquier duda sobre su seguridad. Observe siempre los procedimientos y programas de revisión y mantenimiento que se describen en este manual.

- Always keep both hands, arms, feet, and legs inside the vehicle at all times during operation. Keep your feet on the floorboard. Never hold onto the enclosure except when using the handgrip inside the enclosure. Otherwise, your hand could be injured if it is caught between the enclosure and an obstacle outside the vehicle.
- Always keep both hands on the steering wheel when driving.
- Never wrap your thumbs and fingers around the steering wheel. This is particularly important when driving in rough terrain. The front wheels will move right and left as they respond to the terrain, and this movement will be felt in the steering wheel. A sudden jolt could wrench the steering wheel around, and your thumbs or fingers could be injured if they are in the way of the steering wheel spokes.
- Always go slowly and be extra careful when operating on unfamiliar terrain. Always be alert to changing terrain conditions when driving the vehicle.

- Veiller à maintenir en permanence les mains, les bras, les jambes et les pieds à l'intérieur du véhicule pendant la conduite. Garder les pieds sur le plancher. Ne jamais s'agripper à l'arceau de sécurité. Veiller à maintenir la poignée figurant sur le côté intérieur de l'arceau. En effet, la main pourrait être prise entre un obstacle à l'extérieur du véhicule et l'arceau et être blessée.
- Toujours conduire en tenant le volant des deux mains.
- Ne jamais serrer les doigts autour du volant. Cette consigne est particulièrement importante lors de la conduite sur terrains accidentés. En effet, les roues avant réagissent au terrain en tournant vers la gauche et la droite, et ces mouvements se ressentent dans le volant. Une secousse brutale pourrait donc faire tourner subitement le volant, et les branches du volant pourraient violemment heurter, voire entraîner les doigts et ainsi les blesser.
- Toujours rouler lentement et redoubler de prudence sur un terrain non familier. Être particulièrement attentif au changement des conditions du terrain.
- Durante la conducción, mantenga en todo momento ambas manos, brazos, pies y piernas en el interior del vehículo. Mantenga los pies sobre el suelo del vehículo. No se sujete nunca a la estructura de protección; sujétese únicamente al asidero que se encuentra en el interior de la misma. De lo contrario, puede sufrir heridas en la mano si esta queda atrapada entre la estructura de protección y un obstáculo exterior.
- Mientras esté conduciendo, mantenga siempre ambas manos sobre el volante.
- No rodee nunca el volante con los dedos. Esto resulta particularmente importante al conducir en terrenos accidentados. Las ruedas delanteras se mueven a derecha e izquierda respondiendo a los accidentes del terreno y dicho movimiento se transmite al volante. Una sacudida brusca puede hacer girar el volante y provocarle lesiones en los dedos si estos se encuentran en el camino de los radios del volante.
- Conduzca siempre despacio y con la máxima precaución en terrenos que no conozca. Permanezca siempre atento a cualquier cambio en las condiciones del terreno mientras conduzca el vehículo.

- Never operate on excessively rough, slippery, or loose terrain until you have learned and practiced the skills necessary to control the vehicle on such terrain. Always be especially cautious on these kinds of terrain.
- Never turn at excessive speed. Practice turning at slow speeds before attempting to turn at faster speeds. Do not attempt turns on steep inclines.
- Never operate the vehicle on hills that are too steep for it or for your abilities. Go straight up and down hills where possible. Maximum slope angle: 15°
- Never operate on hills that are slippery or ones where you will not be able to see far enough ahead of you. Never go over the top of a hill at speed if you cannot see what is on the other side.

- Ne pas rouler sur un terrain trop accidenté, glissant ou meuble avant d'avoir acquis les compétences nécessaires au contrôle du véhicule sur un tel terrain. Toujours rester très vigilant sur ce genre de terrain.
- Ne jamais effectuer des virages à grande vitesse. S'exercer à prendre les virages à vitesse réduite avant de passer à des vitesses plus élevées. Ne pas effectuer des virages dans les pentes raides.
- Ne pas conduire le véhicule sur des pentes trop raides ou trop difficiles pour ses capacités. Dans la mesure du possible, gravir et descendre les pentes tout droit. Angle d'inclinaison maximum : 15°
- Ne jamais conduire sur des collines glissantes ou qui ne permettent pas une bonne vision à distance. Ne jamais passer rapidement le sommet d'une colline si l'on ne peut distinguer l'autre flanc.
- No conduzca nunca sobre terrenos excesivamente accidentados, resbaladizos o sueltos mientras no haya aprendido y practicado las técnicas necesarias para controlar el vehículo en tales condiciones. Observe siempre la máxima precaución en este tipo de terrenos.
- No gire nunca a una velocidad excesiva. Practique los giros a velocidad baja antes de efectuarlos a velocidades superiores. No intente girar en pendientes pronunciadas.
- No conduzca nunca por pendientes demasiado pronunciadas para el vehículo o para sus habilidades. Siempre que sea posible, suba y baje las pendientes en línea recta. Pendiente máxima: 15°
- No conduzca nunca por pendientes resbaladizas o en las que no disponga de suficiente visibilidad por delante. No pase nunca a velocidad elevada por la cima de una pendiente si no puede ver lo que hay al otro lado.

- Always follow proper procedures for going up-hill. If you lose momentum and cannot continue up a hill, back down the hill with the engine in reverse gear. Use engine braking to help you go slowly. If necessary, use the brakes gradually to help you go slowly.
- Always check terrain carefully before going down hills. Go as slowly as possible. Never go down a hill at high speed.
- Always check for obstacles before operating in a new area.
- Never operate the vehicle in fast flowing water or water deeper than the floorboards on this model. Remember that wet brakes may have reduced stopping ability. Test your brakes after leaving water. If necessary, apply them several times to let friction dry out the linings.
- Always be sure there are no obstacles or people behind you when you operate in reverse. When it is safe to proceed in reverse, go slowly. Do not brake abruptly when carrying loads in the cargo bed.

- Toujours suivre la technique recommandée lors du gravissement de pentes. Si le véhicule perd son élan et ne peut gravir plus loin, engager la marche arrière et redescendre la pente en reculant. Recourir au frein moteur afin de ralentir le véhicule. Si nécessaire, se servir progressivement des freins afin de ralentir davantage.
- Toujours examiner attentivement le terrain avant de descendre une côte. Rouler le plus lentement possible. Ne jamais dévaler une colline.
- Toujours tenter de repérer les obstacles avant de rouler sur un terrain inconnu.
- Ne jamais rouler dans un cours d'eau rapide ni dans une profondeur d'eau dépassant le plancher du véhicule. Ne pas oublier que des freins mouillés peuvent réduire grandement les capacités de freinage. Tester les freins après avoir roulé dans de l'eau. Si nécessaire, les actionner plusieurs fois pour que le frottement sèche les garnitures.
- Toujours s'assurer qu'il n'y a pas d'obstacles ni de personnes derrière le véhicule avant de rouler en marche arrière. Démarrer lentement en marche arrière une fois que la voie est libre. Ne pas freiner brutalement lors du transport d'une charge dans la caisse de chargement.
- Observe siempre los procedimientos correctos para subir pendientes. Si pierde impulso y no puede continuar subiendo, baje la pendiente en marcha atrás. Frene con el motor para mantener la velocidad baja. Si es preciso, utilice los frenos de forma gradual para mantener la velocidad baja.
- Antes de bajar una pendiente compruebe siempre el terreno con atención. Vaya lo más despacio posible. No baje nunca una pendiente a velocidad elevada.
- Antes de conducir por una zona desconocida compruebe siempre la presencia de obstáculos.
- No pase nunca por cursos de agua rápidos o en lugares donde la profundidad del agua sea superior a la altura del suelo del vehículo. Recuerde que con los frenos mojados se puede reducir la capacidad de frenada. Pruebe los frenos cuando haya salido del agua. Si es preciso, acciónelos varias veces para que se sequen los forros por efecto de la fricción.
- Siempre que vaya a dar marcha atrás cerciórese de que no haya obstáculos o personas por detrás del vehículo. Cuando pueda hacerlo con total seguridad, dé marcha atrás lentamente. No frene de forma brusca cuando la caja esté cargada.

- Always use the size and type of tires specified in this manual.
- Always maintain proper tire pressure as described in this manual.
- Never exceed the stated load capacity. Cargo should be as far forward in the bed as possible, and distributed evenly from side to side. Be sure cargo is secured so that it cannot move around during operation. Reduce speed and follow instructions in this manual for carrying cargo or pulling a trailer. Allow greater distance for braking.

- Toujours utiliser les pneus de la taille et du type spécifiés dans ce manuel.
- Toujours maintenir la pression de gonflage des pneus recommandée dans ce manuel.
- Ne jamais dépasser la capacité de charge spécifiée. Disposer la charge le plus à l'avant possible de la caisse de chargement et la distribuer uniformément et latéralement. S'assurer de bien arrimer la charge de sorte qu'elle ne puisse bouger lors de son transport. Réduire la vitesse et suivre les instructions données dans ce manuel lors du transport d'un chargement ou d'un remorquage. Prévoir une plus grande distance de freinage.
- Utilice siempre neumáticos del tamaño y tipo que se especifican en este manual.
- Mantenga siempre los neumáticos a la presión que se especifica en este manual.
- No sobrepase nunca la carga máxima especificada. La carga se debe situar en la caja lo más adelante posible y distribuida uniformemente entre uno y otro lado. Verifique que la carga esté bien sujeta y no pueda desplazarse durante la marcha. Reduzca la velocidad y siga las instrucciones que se facilitan en este manual para transportar carga o tirar de un remolque. Prevea una mayor distancia de frenada.

! WARNING

- Always turn off the engine when refueling.
 - Do not refuel right after the engine has been running and is still very hot.
 - Do not spill gasoline on the engine or exhaust pipe/muffler when refueling. Never refuel while smoking, or while in the vicinity of sparks, open flames, or other sources of ignition such as the pilot lights of water heaters and clothes dryers. Gasoline can catch fire and you could be burned.
 - When transporting the vehicle in another vehicle, be sure it is kept in an upright position. Otherwise, fuel may leak out of the carburetor or fuel tank.
 - Gasoline is poisonous. If you should swallow some gasoline or inhale a lot of gasoline vapor, or get some gasoline in your eyes, see your doctor immediately. If gasoline spills on your skin, wash with soap and water. If gasoline spills on your clothing, change your clothes.
-

AVERTISSEMENT

- Toujours couper le moteur avant de faire le plein.
- Ne pas faire le plein juste après avoir fait tourner le moteur et tant qu'il est encore très chaud.
- Ne pas verser d'essence sur le moteur ou le tuyau d'échappement/silencieux lors du remplissage. Ne jamais effectuer le plein à proximité d'étincelles, de flammes ou d'autres sources de chaleur, telles que les chauffe-eau et séchoirs. Ne pas fumer. L'essence peut s'enflammer et il y a risque de brûlures.
- Bien veiller à ce que le véhicule soit bien droit lors de son transport dans un autre véhicule. Du carburant pourrait en effet fuir du carburateur ou du réservoir.
- L'essence est toxique. Consulter immédiatement un médecin en cas d'ingestion d'essence, d'inhalation excessive de vapeur d'essence ou d'éclaboussures d'essence dans les yeux. Si de l'essence se répand sur la peau, laver au savon et à l'eau. Si de l'essence se répand sur les vêtements, se changer sans tarder.

ADVERTENCIA

- Pare siempre el motor cuando ponga gasolina.
- No ponga gasolina cuando el motor todavía esté muy caliente justo después de haber estado en funcionamiento.
- No vierta gasolina sobre el motor, el tubo de escape o el silenciador. No ponga nunca gasolina mientras fuma o en proximidad de chispas, llamas vivas u otras fuentes de ignición como los testigos luminosos de calentadores de agua y secadores de ropa. La gasolina puede prenderse y provocarle quemaduras.
- Cuando transporte el vehículo en otro vehículo, verifique que se encuentre en posición vertical. De lo contrario pueden producirse fugas de combustible del carburador o del depósito.
- La gasolina es tóxica. En caso de ingestión de gasolina, inhalación de una gran cantidad de vapor de gasolina o contacto con los ojos, acuda inmediatamente a un médico. En caso de contacto con la piel, lávese con agua y jabón. Si se vierte gasolina en la ropa, cámbiese.

 WARNING

Always operate your vehicle in an area with adequate ventilation. Never start or run the engine in a closed area. Exhaust fumes are poisonous and may cause loss of consciousness and death within a short time.

⚠️ AVERTISSEMENT

Ne laisser tourner le moteur que dans un endroit bien ventilé. Ne jamais mettre le moteur en marche ou le faire tourner dans un endroit clos. Les gaz d'échappement sont toxiques et peuvent entraîner très rapidement une syncope et la mort.

⚠️ ADVERTENCIA

Utilice siempre el vehículo en un lugar adecuadamente ventilado. No arranque nunca el motor en un espacio cerrado. Los humos del escape son tóxicos y pueden provocar la pérdida del conocimiento y la muerte de forma muy rápida.

DESCRIPTION AND VEHICLE IDENTIFICATION

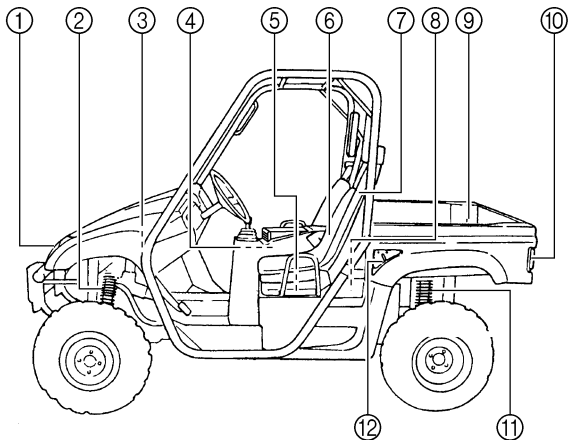

1. Headlights
2. Front shock absorber assembly adjusting ring
3. Brake fluid reservoir
4. Air filter elements (engine and air intake duct)
5. V-belt case
6. Driver seat
7. Driver seat belt
8. Spark plug
9. Cargo bed
10. Tail/brake lights
11. Rear shock absorber assembly adjusting ring
12. Cargo bed release levers

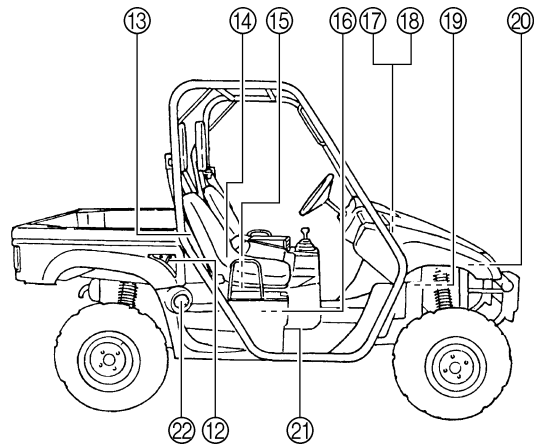

13. Passenger seat belt
14. Passenger seat
15. Oil filter cartridge
16. Engine oil dipstick
17. Battery
18. Fuses
19. Coolant reservoir
20. Radiator cap
21. Fuel level check window
22. Fuel tank cap

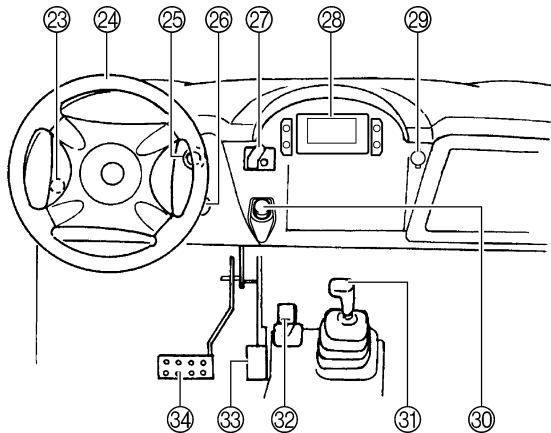

- 23. Light switch
- 24. Steering wheel
- 25. Starter (choke)
- 26. Main switch
- 27. On-Command four-wheel drive and differential gear lock switches
- 28. Multi-function meter unit
- 29. Auxiliary DC jack
- 30. Horn switch
- 31. Drive select lever
- 32. Parking brake lever
- 33. Accelerator pedal
- 34. Brake pedal

NOTE: _____

The vehicle you have purchased may differ slightly from those shown in the figures of this manual.

DESCRIPTION ET IDENTIFICATION DU VÉHICULE

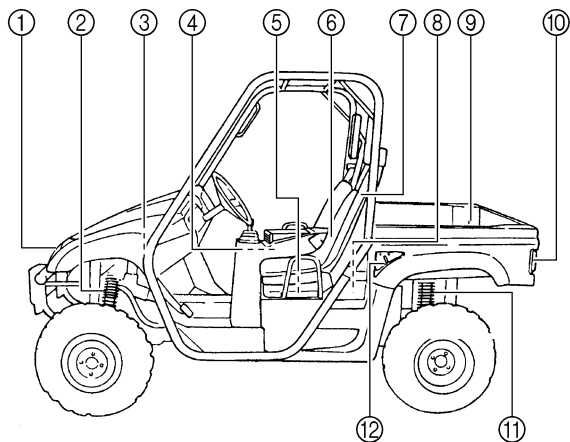

1. Phares
2. Bague de réglage de combiné ressort-amortisseur avant
3. Réservoir du liquide de frein
4. Éléments de filtre à air (moteur et conduit d'air)
5. Carter de la courroie trapézoïdale
6. Siège du conducteur
7. Ceinture de sécurité du conducteur
8. Bougie
9. Caisse de chargement
10. Feux arrière/stop
11. Bague de réglage de combiné ressort-amortisseur arrière
12. Leviers de dégagement de la caisse de chargement

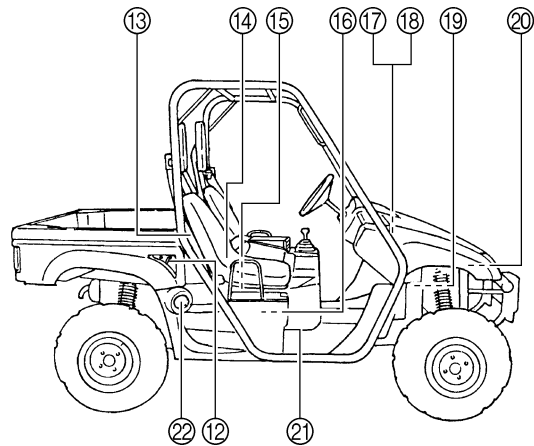

13. Ceinture de sécurité du passager
14. Siège du passager
15. Cartouche du filtre à huile
16. Jauge d'huile moteur
17. Batterie
18. Fusibles
19. Vase d'expansion
20. Bouchon de radiateur
21. Hublot de contrôle du niveau de carburant
22. Bouchon de réservoir de carburant

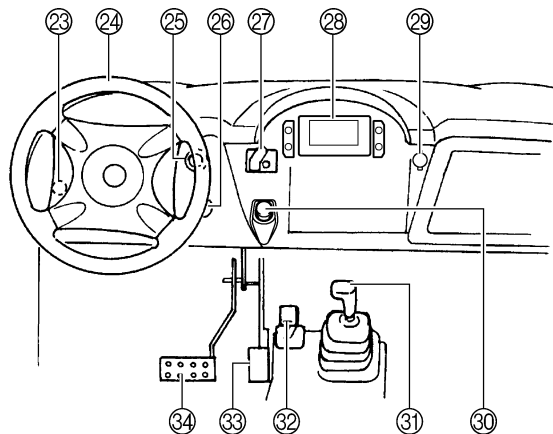

- 23. Contacteur d'éclairage
- 24. Volant
- 25. Starter (enrichisseur)
- 26. Contacteur à clé
- 27. Contacteur de la commande du mode de traction et contacteur du système de blocage du différentiel
- 28. Bloc de compteurs multifonctions
- 29. Prise pour accessoires
- 30. Contacteur d'avertisseur
- 31. Sélecteur de marche
- 32. Levier de frein de stationnement
- 33. Pédale d'accélérateur
- 34. Pédale de frein

N.B.: _____

Les illustrations de ce manuel peuvent légèrement différer du modèle réel.

DESCRIPCIÓN E IDENTIFICACIÓN DEL VEHÍCULO

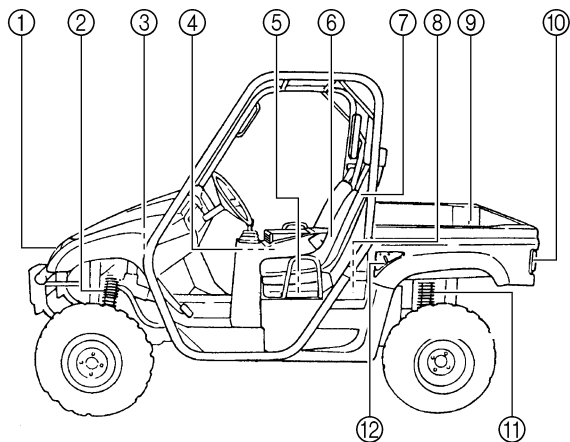

1. Faros
2. Aro de ajuste del conjunto amortiguador delantero
3. Depósito de líquido de frenos
4. Elementos del filtro de aire (motor y conducto de admisión de aire)
5. Caja de la correa trapezoidal
6. Asiento del conductor
7. Cinturón de seguridad del conductor
8. Bujía
9. Caja de carga
10. Luz de freno/piloto trasero
11. Aro de ajuste del conjunto amortiguador trasero
12. Palancas de desbloqueo de la caja de carga

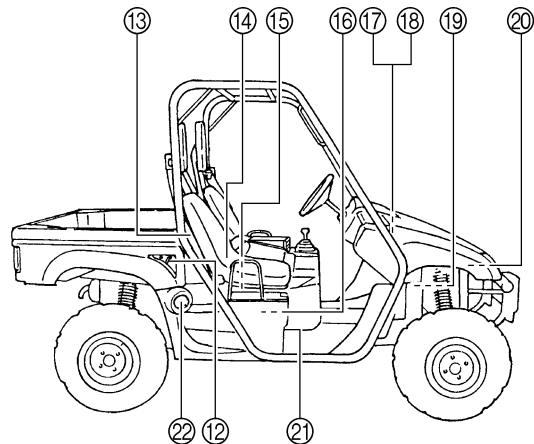

13. Cinturón de seguridad del pasajero
14. Asiento del pasajero
15. Cartucho del filtro de aceite
16. Varilla de medición del aceite del motor
17. Batería
18. Fusibles
19. Depósito de líquido refrigerante
20. Tapón del radiador
21. Mirilla de control del nivel de gasolina
22. Tapón del depósito de gasolina

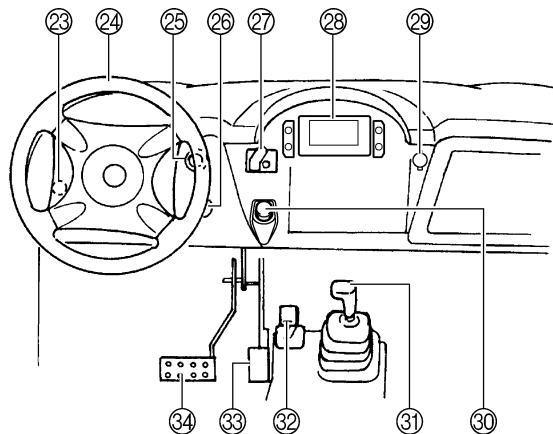

- 23. Interruptor de luces
- 24. Volante
- 25. Estrangulador
- 26. Interruptor principal
- 27. Selectores de tracción integral y bloqueo del diferencial
- 28. Indicador multifunción
- 29. Toma de corriente continua
- 30. Interruptor de la bocina
- 31. Palanca selectora de marcha
- 32. Palanca del freno de estacionamiento
- 33. Pedal del acelerador
- 34. Pedal de freno

NOTA: _____
Puede haber ligeras diferencias entre el vehículo que ha comprado y los que se muestran en las ilustraciones de este manual.

Identification number records

Record the key identification number, vehicle identification number and model label information in the spaces provided for assistance when ordering spare parts from a Yamaha dealer or for reference in case the vehicle is stolen.

1. KEY IDENTIFICATION NUMBER:

2. VEHICLE IDENTIFICATION NUMBER:

3. MODEL LABEL INFORMATION:

Numéros d'identification

Inscrire les numéros d'identification de la clé et du véhicule ainsi que les informations figurant sur l'étiquette de modèle dans les cases prévues à cet effet, ceci afin de faciliter la commande de pièces de rechange auprès d'un concessionnaire Yamaha, ainsi que les démarches en cas de vol du véhicule.

1. NUMÉRO D'IDENTIFICATION DE LA CLÉ :

2. NUMÉRO D'IDENTIFICATION DU VÉHICULE :

3. RENSEIGNEMENTS FOURNIS SUR L'ÉTIQUETTE DE MODÈLE :

Anotación de los números de identificación

Anote el número de identificación de la llave, el número de identificación del vehículo y los datos de la etiqueta del modelo en los espacios previstos a tal efecto para utilizarlos cuando solicite repuestos a un concesionario Yamaha o en caso de robo del vehículo.

1. NÚMERO DE IDENTIFICACIÓN DE LA LLAVE:

2. NÚMERO DE IDENTIFICACIÓN DEL VEHÍCULO:

3. DATOS DE LA ETIQUETA DEL MODELO:

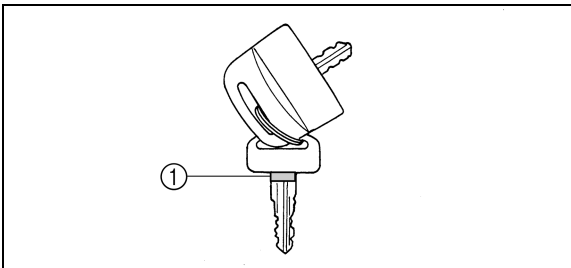

Key identification number

The key identification number is stamped on the key as shown in the following illustration. This number can be used for ordering a new key.

- 1. Key identification number
- 1. Numéro d'identification de la clé
- 1. Número de identificación de la llave

Numéro d'identification de la clé

Le numéro d'identification de la clé est gravé sur la clé, comme le montre l'illustration. Ce numéro sert de référence lors de la commande d'une nouvelle clé.

Número de identificación de la llave

El número de identificación de la llave está grabado en la propia llave, como se muestra en la ilustración. Para pedir una nueva llave necesitará este número.

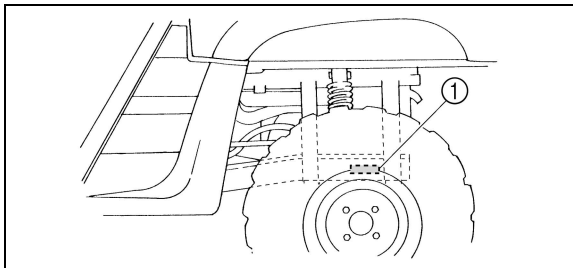

Vehicle identification number

The vehicle identification number is stamped into the frame.

The year of manufacture is listed in the vehicle identification number as shown in the illustration.

NOTE: _____
 The vehicle identification number is used to identify your vehicle.

1. Vehicle identification number
1. Numéro d'identification du véhicule
1. Número de identificación del vehículo

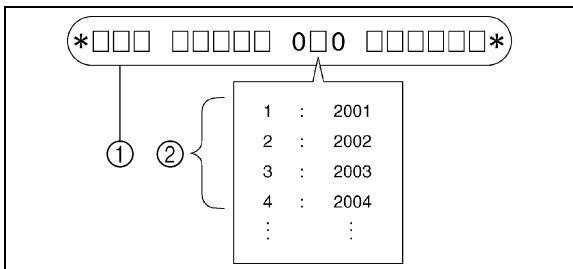

1. Vehicle identification number
2. Year of manufacture
1. Numéro d'identification du véhicule
2. Année de fabrication
1. Número de identificación del vehículo
2. Año de fabricación

Numéro d'identification du véhicule

Le numéro d'identification du véhicule est frappé sur le cadre.

L'année de fabrication est comprise dans le numéro d'identification du véhicule comme illustré.

N.B.: _____

Le numéro d'identification du véhicule permet d'identifier le véhicule.

Número de identificación del vehículo

El número de identificación del vehículo está grabado en el bastidor.

El año de fabricación está incluido en el número de identificación del vehículo, como se muestra en la ilustración.

NOTA: _____

El número de identificación del vehículo se utiliza para identificar su vehículo.

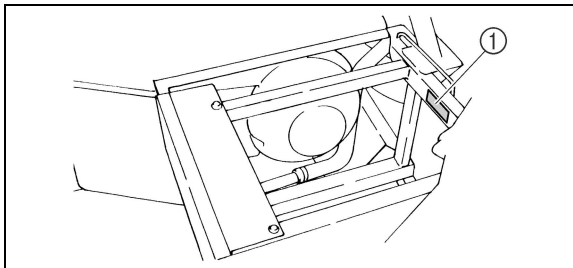

Model label

The model label is affixed to the frame under the driver seat. Record the information on this label in the space provided. This information will be needed to order spare parts from your Yamaha dealer.

- 1. Model label
- 1. Étiquette de modèle
- 1. Etiqueta del modelo

Étiquette de modèle

L'étiquette de modèle est collée sur le cadre, sous le siège du conducteur. Inscrive les renseignements repris sur cette étiquette dans l'espace prévu à cet effet. Ces renseignements seront nécessaires lors de la commande de pièces de rechange auprès d'un concessionnaire Yamaha.

Etiqueta del modelo

La etiqueta del modelo está adherida al bastidor, debajo del asiento del conductor. Anote la información de esta etiqueta en el espacio correspondiente. Necesitará esta información cuando haga pedidos de piezas de repuesto a su concesionario Yamaha.

CONTROL FUNCTIONS

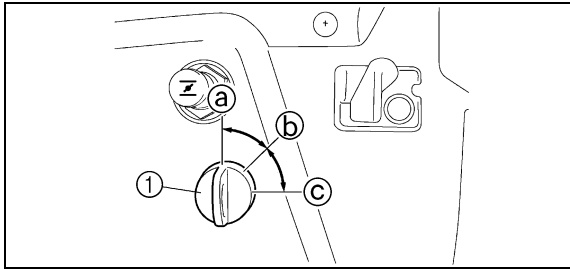

- | | | | |
|--------------------------|---------------------------|-------|----------|
| 1. Main switch | a. OFF | b. ON | c. START |
| 1. Contacteur à clé | a. OFF (arrêt) | | |
| b. ON (marche) | c. START (mise en marche) | | |
| 1. Interruptor principal | a. OFF (desconectado) | | |
| b. ON (contacto) | c. START (arranque) | | |

Main switch

Functions of the respective switch positions are as follows:

ON:

All electrical circuits are supplied with power, and the headlights and taillights come on when the light switch is on.

OFF:

All electrical circuits are switched off. The key can be removed in this position.

START:

The electric starter is engaged by turning and holding the key in this position. Release the key when the engine starts.

FONCTIONS DES COMMANDES

Contacteur à clé

Les positions du contacteur sont les suivantes :

ON (marche) :

Tous les circuits électriques sont alimentés et les phares et feux arrière s'allument lorsque le contacteur d'éclairage est allumé.

OFF (arrêt) :

Tous les circuits électriques sont coupés. La clé peut être retirée.

START (mise en marche) :

Le démarreur électrique se met en marche lorsque la clé est tournée et maintenue à cette position. Relâcher la clé dès que le moteur est en marche.

FUNCIONES DE CONTROL

Interruptor principal

Las funciones de las respectivas posiciones del interruptor son las siguientes:

ON (contacto):

Todos los circuitos eléctricos reciben corriente; los faros y los pilotos traseros se encienden cuando se activa el interruptor de las luces.

OFF (desconectado):

Todos los circuitos eléctricos están desactivados. En esta posición se puede extraer la llave.

START (arranque):

Girando la llave a esta posición y manteniéndola en ella se acciona el arranque eléctrico. Suelte la llave cuando el motor haya arrancado.

CAUTION:

- Do not operate the electric starter continuously for more than 5 seconds, or starter damage could occur. Wait at least 5 seconds between each operation of the electric starter to let it cool.
- Do not turn the key to the “START” position with the engine running, or damage to the electric starter can result.
- See starting instructions prior to starting the engine. (See pages 6-3–6-7 for details.)

ATTENTION: _____

- Ne pas actionner le démarreur électrique pendant plus de 5 secondes d'affilée, sous peine de risquer de l'endommager. Attendre au moins 5 secondes entre chaque tentative de mise en marche afin de laisser refroidir le démarreur.
 - Ne pas tourner la clé de contact à la position "START" lorsque le moteur est en marche, sous peine de risquer d'endommager le démarreur électrique.
 - Voir les instructions de mise en marche du moteur avant sa mise en marche. (Voir pages 6-4 à 6-8 pour plus de détails.)
-

ATENCION: _____

- No mantenga accionado el arranque eléctrico durante más de 5 segundos seguidos, ya que puede averiarse. Espere un mínimo de 5 segundos entre cada accionamiento del arranque eléctrico para que este se enfríe.
 - No gire la llave a la posición "ARRANQUE" cuando el motor esté en marcha, ya que el arranque eléctrico se puede averiar.
 - Antes de poner en marcha el motor consulte las instrucciones de arranque. (Para más detalles, consulte las páginas 6-4-6-8.)
-

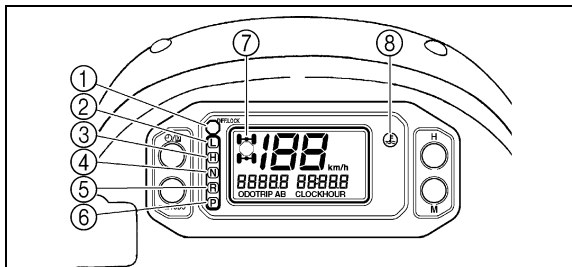

1. Differential gear lock indicator light “DIFF. LOCK”
2. Low-range indicator light “L”
3. High-range indicator light “H”
4. Neutral indicator light “N”
5. Reverse indicator light “R”
6. Parking brake indicator light “P”
7. Four-wheel-drive indicator “/“”
8. Coolant temperature warning light “”

1. Témoin de blocage du différentiel “DIFF. LOCK”
2. Témoin de la gamme basse “L”
3. Témoin de la gamme haute “H”
4. Témoin de point mort “N”
5. Témoin de la marche arrière “R”
6. Témoin du frein de stationnement “P”
7. Indicateur quatre roues motrices “”/“”
8. Témoin d’alerte de la température du liquide de refroidissement “”

1. Luz indicadora del bloqueo del diferencial “DIFF. LOCK”
2. Luz indicadora de marcha corta “L”
3. Luz indicadora de marcha larga “H”
4. Luz indicadora de punto muerto “N”
5. Luz indicadora de marcha atrás “R”
6. Luz indicadora del freno de estacionamiento “P”
7. Indicadora de tracción integral “”/“”
8. Luz de aviso de la temperatura del líquido refrigerante “”

Indicator and warning lights

Differential gear lock indicator light “DIFF. LOCK”

This indicator light and the differential gear lock indicator in the display come on when the differential gear lock switch is set to the “4WD-LOCK” position.

NOTE:

When the switch is set to “LOCK”, the differential gear lock indicator light will flash until the differential gear is locked.

Low-range indicator light “L”

This indicator light comes on when the drive select lever is in the “L” position.

High-range indicator light “H”

This indicator light comes on when the drive select lever is in the “H” position.

Témoins et témoins d'alerte

Témoin de blocage du différentiel "DIFF. LOCK"

Ce témoin et l'indicateur de blocage du différentiel s'allument lorsque le contacteur de blocage du différentiel est placé à la position "4WD-LOCK".

N.B.: _____

Lorsque le contacteur est placé sur "LOCK", le témoin de blocage du différentiel clignote jusqu'à ce que le différentiel se bloque.

Témoin de la gamme basse "L"

Ce témoin s'allume lorsque le sélecteur de marche est à la position "L".

Témoin de la gamme haute "H"

Ce témoin s'allume lorsque le sélecteur de marche est à la position "H".

Luces indicadoras y luces de aviso

Luz indicadora del bloqueo del diferencial "DIFF. LOCK"

Esta luz indicadora se enciende y el indicador de bloqueo del diferencial en la pantalla se ilumina cuando el selector de bloqueo del diferencial se sitúa en la posición "4WD-LOCK".

NOTA: _____

Cuando el selector se sitúa en "LOCK", la luz indicadora parpadea hasta que se bloquea el diferencial.

Luz indicadora de marcha corta "L"

Esta luz indicadora se enciende cuando se sitúa la palanca selectora de marcha en la posición "L".

Luz indicadora de marcha larga "H"

Esta luz indicadora se enciende cuando se sitúa la palanca selectora de marcha en la posición "H".

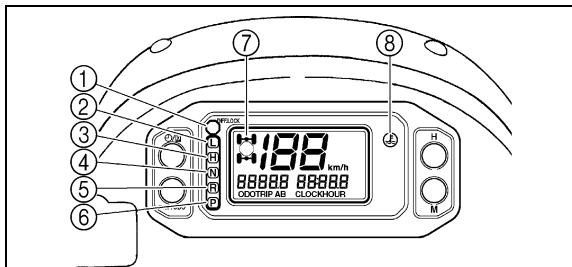

1. Differential gear lock indicator light “DIFF. LOCK”
2. Low-range indicator light “L”
3. High-range indicator light “H”
4. Neutral indicator light “N”
5. Reverse indicator light “R”
6. Parking brake indicator light “P”
7. Four-wheel-drive indicator “ ”/“ ”
8. Coolant temperature warning light “ ”

1. Témoin de blocage du différentiel “DIFF. LOCK”
2. Témoin de la gamme basse “L”
3. Témoin de la gamme haute “H”
4. Témoin de point mort “N”
5. Témoin de la marche arrière “R”
6. Témoin du frein de stationnement “P”
7. Indicateur quatre roues motrices “ ”/“ ”
8. Témoin d’alerte de la température du liquide de refroidissement “ ”

1. Luz indicadora del bloqueo del diferencial “DIFF. LOCK”
2. Luz indicadora de marcha corta “L”
3. Luz indicadora de marcha larga “H”
4. Luz indicadora de punto muerto “N”
5. Luz indicadora de marcha atrás “R”
6. Luz indicadora del freno de estacionamiento “P”
7. Indicadora de tracción integral “ ”/“ ”
8. Luz de aviso de la temperatura del líquido refrigerante “ ”

Neutral indicator light “N”

This indicator light comes on when the drive select lever is in the “N” position.

Reverse indicator light “R”

This indicator light comes on when the drive select lever is in the “R” reverse position.

NOTE:

If the indicator light flashes while riding, have a Yamaha dealer check the speed sensor circuit.

Parking brake indicator light “P”

This indicator light comes on when the parking brake is applied.

Témoin de point mort “N”

Ce témoin s’allume lorsque le sélecteur de marche est au point mort “N”.

Témoin de la marche arrière “R”

Ce témoin s’allume lorsque le sélecteur de marche est à la position “R”.

N.B.: _____

Si ce témoin clignote pendant la conduite, faire contrôler le circuit du capteur de vitesse par un concessionnaire Yamaha.

Témoin du frein de stationnement “P”

Ce témoin s’allume lorsque le frein de stationnement est actionné.

Luz indicadora de punto muerto “N”

Esta luz indicadora se enciende cuando se sitúa la palanca selectora de marcha en la posición “N”.

Luz indicadora de marcha atrás “R”

Esta luz indicadora se enciende cuando se sitúa la palanca selectora de marcha en la posición “R” de marcha atrás.

NOTA: _____

Si la luz indicadora parpadea durante la marcha, haga revisar el circuito del sensor de velocidad en un concesionario Yamaha.

Luz indicadora del freno de estacionamiento “P”

Esta luz indicadora se enciende cuando se pone el freno de estacionamiento.

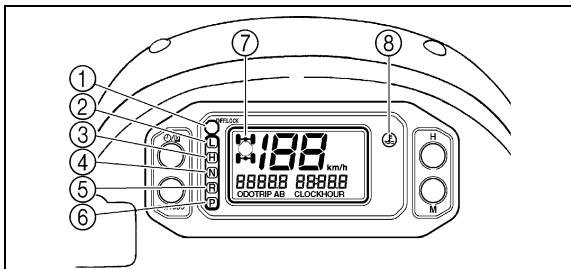

1. Differential gear lock indicator light “DIFF. LOCK”
2. Low-range indicator light “L”
3. High-range indicator light “H”
4. Neutral indicator light “N”
5. Reverse indicator light “R”
6. Parking brake indicator light “P”
7. Four-wheel-drive indicator “ ”/“ ”
8. Coolant temperature warning light “ ”

1. Témoin de blocage du différentiel “DIFF. LOCK”
2. Témoin de la gamme basse “L”
3. Témoin de la gamme haute “H”
4. Témoin de point mort “N”
5. Témoin de la marche arrière “R”
6. Témoin du frein de stationnement “P”
7. Indicateur quatre roues motrices “ ”/“ ”
8. Témoin d’alerte de la température du liquide de refroidissement “ ”

1. Luz indicadora del bloqueo del diferencial “DIFF. LOCK”
2. Luz indicadora de marcha corta “L”
3. Luz indicadora de marcha larga “H”
4. Luz indicadora de punto muerto “N”
5. Luz indicadora de marcha atrás “R”
6. Luz indicadora del freno de estacionamiento “P”
7. Indicadora de tracción integral “ ”/“ ”
8. Luz de aviso de la temperatura del líquido refrigerante “ ”

Four-wheel-drive indicator “ ”/“ ”

This indicator comes on when the “2WD”/“4WD” switch is set to the “4WD” position. The differential gear lock indicator “DIFF.LOCK” in the four-wheel-drive indicator also comes on when the “LOCK”-“4WD” switch is set to the “4WD-LOCK” position.

NOTE:

Due to the synchronizing mechanism in the differential gear case, the four-wheel drive indicator may not come on until the vehicle starts moving.

Coolant temperature warning light “ ”

When the coolant temperature reaches a specified level, this light comes on to warn that the coolant temperature is too hot. If the light comes on during operation, stop the engine as soon as it is safe to do so and allow the engine to cool down for about 10 minutes. (See page 8-136.)

Indicateur quatre roues motrices “”/“”

Ce témoin s’allume lorsque le contacteur de mode de traction “2WD/4WD” est à la position “4WD”. L’indicateur de blocage du différentiel “DIFF.LOCK” s’affiche dans l’indicateur de traction sur quatre roues lorsque le contacteur de traction “LOCK”-“4WD” est placé à la position “4WD-LOCK”.

N.B.:

En raison du mécanisme de synchronisation du différentiel, l’indicateur de traction sur quatre roues ne s’affiche cependant pas toujours tant que le véhicule est à l’arrêt.

Témoin d’alerte de la température du liquide de refroidissement “”

Lorsque la température du liquide de refroidissement atteint un certain niveau, ce témoin s’allume pour signaler la surchauffe du liquide. Si le témoin s’allume pendant une randonnée, couper le moteur dès que possible et le laisser refroidir pendant environ 10 minutes. (Voir page 8-138.)

Indicador de tracción integral “”/“”

Este indicador se ilumina cuando el selector “2WD”/“4WD” se sitúa en la posición “4WD”. El indicador de bloqueo del diferencial “DIFF.LOCK” en el indicador de tracción integral también se ilumina cuando el selector “LOCK”-“4WD” se sitúa en la posición “4WD-LOCK”.

NOTA:

Debido al mecanismo de sincronización del diferencial, es posible que el indicador de tracción integral no se ilumine hasta que el vehículo empiece a moverse.

Luz de aviso de la temperatura del líquido refrigerante “”

Cuando el líquido refrigerante alcanza una temperatura especificada, esta luz se enciende para avisar de que la temperatura del líquido refrigerante es demasiado elevada. Si la luz se enciende durante la marcha, pare el motor en cuanto pueda hacerlo con seguridad y deje que se enfríe durante unos 10 minutos. (Consulte página 8-140.)

CAUTION:

-
- The engine may overheat if the vehicle is overloaded. If this happens, reduce the load to specification.
 - After restarting, make sure that the light is out. Continuous use while the light is on may cause damage to the engine.
-

ATTENTION: _____

- La surchauffe du moteur peut être due à la surcharge du véhicule. En cas de surcharge, réduire la charge (voir les limites spécifiées).
 - Remettre le moteur en marche, puis s'assurer que le témoin s'éteint. Une utilisation prolongée du véhicule alors que ce témoin est allumé risque d'endommager le moteur.
-

ATENCION: _____

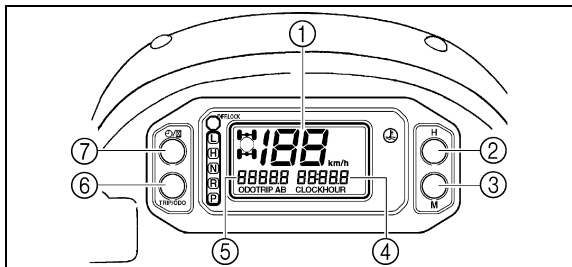

- El motor se puede recalentar si se sobrecarga el vehículo. En ese caso, reduzca la carga al peso especificado.
 - Cuando vuelva a ponerlo en marcha, verifique que la luz esté apagada. El uso continuado del vehículo cuando la luz está encendida puede provocar averías en el motor.
-







Multi-function meter unit

The multi-function meter unit is equipped with the following:

- a speedometer (which shows the riding speed)
- an odometer (which shows the total distance traveled)
- two tripmeters (which show the distance traveled since they were last set to zero)
- a clock
- an hour meter (which shows the total time the key has been turned to “ON”)

- | | |
|-------------------------------------|--|
| 1. Speedometer | 2. “H” button |
| 3. “M” button | 4. Clock/Hour meter |
| 5. Odometer/Tripmeter A/Tripmeter B | |
| 6. “TRIP/ODO” button | 7. Clock/Hour button “  ”/“  ” |

- | | |
|--|----------------------------|
| 1. Compteur de vitesse | 2. Bouton “H” |
| 3. Bouton “M” | 4. Montre/compteur horaire |
| 5. Compteur kilométrique/totalisateur journalier A/
totalisateur journalier B | |
| 6. Bouton “TRIP/ODO” | |
| 7. Bouton de la montre/du compteur horaire “  ”/“  ” | |

- | | |
|--|----------------------|
| 1. Velocímetro | 2. Botón “H” |
| 3. Botón “M” | 4. Reloj/Cuentahoras |
| 5. Cuentakilómetros/Cuentakilómetros parcial A/
Cuentakilómetros parcial B | |
| 6. Botón “TRIP/ODO” | |
| 7. Botón Reloj/Cuentahoras “  ”/“  ” | |

Bloc de compteurs multifonctions

Le bloc des compteurs multifonctions est composé des éléments suivants :

- un compteur de vitesse (affichant la vitesse de conduite)
- un compteur kilométrique (affichant la distance totale parcourue)
- deux totalisateurs journaliers (affichant la distance parcourue depuis leur dernière remise à zéro)
- une montre
- un compteur horaire (affichant le temps total de mise en service)

Indicador multifunción

El indicador multifunción está provisto de los elementos siguientes:

- un velocímetro (que indica la velocidad de desplazamiento)
- un cuentakilómetros (que indica la distancia total recorrida)
- dos cuentakilómetros parciales (que indican la distancia recorrida desde que se pusieron a cero por última vez)
- un reloj
- un cuentahoras (que indica el tiempo total que la llave ha permanecido en la posición de contacto "ON")

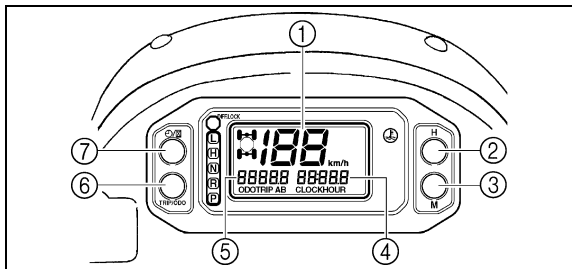

- | | |
|---------------------------------------|------------------------------|
| 1. Speedometer | 2. "H" button |
| 3. "M" button | 4. Clock/Hour meter |
| 5. Odomometer/Tripmeter A/Tripmeter B | |
| 6. "TRIP/ODO" button | 7. Clock/Hour button "⌚"/"⌚" |

- | | |
|--|----------------------------|
| 1. Compteur de vitesse | 2. Bouton "H" |
| 3. Bouton "M" | 4. Montre/compteur horaire |
| 5. Compteur kilométrique/totalisateur journalier A/
totalisateur journalier B | |
| 6. Bouton "TRIP/ODO" | |

- | |
|--|
| 7. Bouton de la montre/du compteur horaire "⌚"/"⌚" |
|--|

- | | |
|---|----------------------|
| 1. Velocímetro | 2. Botón "H" |
| 3. Botón "M" | 4. Reloj/Cuentahoras |
| 5. Cuentakilómetros/Cuentakilómetros parcial A/
Cuentakilómetros parcial B | |
| 6. Botón "TRIP/ODO" | |
| 7. Botón Reloj/Cuentahoras "⌚"/"⌚" | |

Odometer and tripmeter modes

Pushing the "TRIP/ODO" button switches the display between the odometer mode "ODO" and the tripmeter modes "A" and "B" in the following order:

ODO→TRIP A→TRIP B→ODO

To reset a tripmeter, select it by pushing the "TRIP/ODO" button, and then push the "TRIP/ODO" button for at least three seconds. The tripmeters can be used to estimate the distance that can be traveled with a full tank of fuel. This information will enable you to plan future fuel stops.

NOTE:

Holding in the "TRIP/ODO" button and then turning the key to "ON" switches the display between "mph" and "km/h".

Compteur kilométrique et totalisateurs journaliers

Appuyer sur le bouton “TRIP/ODO” pour modifier l’affichage des compteurs (compteur kilométrique “ODO” et totalisateurs journaliers “A” et “B”) dans l’ordre suivant :

ODO → TRIP A → TRIP B → ODO

Pour remettre un totalisateur journalier à zéro, le sélectionner en appuyant sur le bouton “TRIP/ODO”, puis appuyer sur le bouton “TRIP/ODO” pendant au moins trois secondes. Utiliser les totalisateurs journaliers pour estimer la distance qu’il est possible de parcourir avec un plein de carburant. Cette information permet de planifier les arrêts pour ravitaillement en carburant.

N.B.:

Maintenir le bouton “TRIP/ODO” enfoncé, puis tourner la clé de contact à la position “ON” pour modifier l’affichage de l’unité de vitesse (“mph” ou “km/h”).

Fonction de comptakilómetros y cuentakilómetros parcial

Pulsando el botón “TRIP/ODO” la indicación cambia entre cuentakilómetros “ODO” y cuentakilómetros parcial “A” y “B” en el orden siguiente:

ODO → TRIP A → TRIP B → ODO

Para poner a cero un cuentakilómetros parcial, selecciónelo pulsando el botón “TRIP/ODO” y seguidamente pulse el mismo botón durante al menos tres segundos. Los cuentakilómetros parciales pueden utilizarse para estimar la distancia que se puede recorrer con un depósito lleno de gasolina. Esta información le permitirá planificar futuras paradas para repostar.

NOTA:

Para cambiar la indicación de la velocidad entre “mph” y “km/h”, mantenga pulsado el botón “TRIP/ODO” y gire la llave a la posición “ON”.

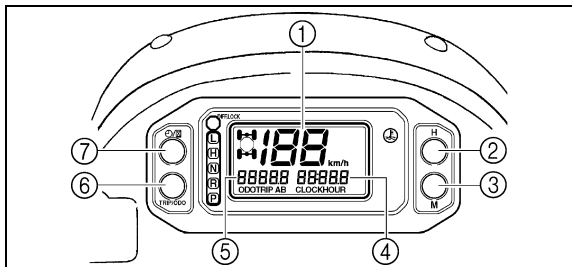

- | | |
|-------------------------------------|------------------------------|
| 1. Speedometer | 2. "H" button |
| 3. "M" button | 4. Clock/Hour meter |
| 5. Odometer/Tripmeter A/Tripmeter B | |
| 6. "TRIP/ODO" button | 7. Clock/Hour button "⌚"/"⌚" |
-
- | | |
|--|----------------------------|
| 1. Compteur de vitesse | 2. Bouton "H" |
| 3. Bouton "M" | 4. Montre/compteur horaire |
| 5. Compteur kilométrique/totalisateur journalier A/
totalisateur journalier B | |
| 6. Bouton "TRIP/ODO" | |
| 7. Bouton de la montre/du compteur horaire "⌚"/"⌚" | |
-
- | | |
|---|----------------------|
| 1. Velocímetro | 2. Botón "H" |
| 3. Botón "M" | 4. Reloj/Cuentahoras |
| 5. Cuentakilómetros/Cuentakilómetros parcial A/
Cuentakilómetros parcial B | |
| 6. Botón "TRIP/ODO" | |
| 7. Botón Reloj/Cuentahoras "⌚"/"⌚" | |

Clock mode



Pushing the "⌚"/"⌚" button switches the display between the clock mode "CLOCK" and the hour meter mode "HOUR" in the following order:

CLOCK→HOUR→CLOCK

To set the clock





1. Set the display to the clock mode.
2. Push the "⌚"/"⌚" button until the clock starts flashing.
3. Set the hours by pushing the "H" button.
4. Set the minutes by pushing the "M" button.
5. Push the "⌚"/"⌚" button, and then release it to start the clock.

Montre



Appuyer sur le bouton “”/“” pour alterner l’affichage de la montre “CLOCK” et du compteur horaire “HOUR” comme suit :

CLOCK→HOUR→CLOCK

Réglage de la montre





1. Afficher la montre à l’écran.
2. Appuyer sur le bouton “”/“” jusqu’à ce que l’affichage de la montre se mette à clignoter.
3. Régler les heures en appuyant sur le bouton “H”.
4. Régler les minutes en appuyant sur le bouton “M”.
5. Appuyer sur le bouton “”/“”, puis le relâcher afin d’activer la montre.

Reloj

Pulsando el botón “”/“” la indicación cambia entre reloj “CLOCK” y cuentahoras “HOUR” en el orden siguiente:

CLOCK→HOUR→CLOCK

Para poner el reloj en hora

1. Seleccione la función de reloj.
2. Pulse el botón “”/“” hasta que el reloj empiece a parpadear.
3. Ajuste las horas pulsando el botón “H”.
4. Ajuste los minutos pulsando el botón “M”.
5. Pulse el botón “”/“” y luego suéltelo para poner en funcionamiento el reloj.

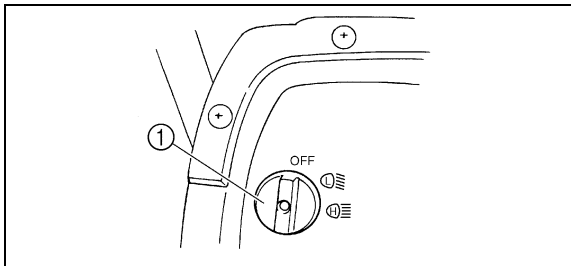

1. Light switch “OFF/☉/☉”
1. Contacteur d’éclairage “OFF/☉/☉”
1. Interruptor de luces “OFF/☉/☉”

Switches

Light switch “OFF/☉/☉”

Set the switch to “☉” to turn on the low beam and the taillights.

Set the switch to “☉” to turn on the high beam and the taillights.

Set the switch to “OFF” to turn off all the lights.

CAUTION:

Do not use the headlights with the engine turned off for an extended period of time. The battery may discharge to the point that the starter motor will not operate properly. If this should happen, remove the battery and re-charge it.

Contacteurs

Contacteur d'éclairage "OFF/☺/☻"

Placer le contacteur à la position "☺" afin d'allumer les feux de croisement et les feux arrière.

Placer le contacteur à la position "☻" afin d'allumer les feux de route et les feux arrière.

Placer le contacteur à la position "OFF" pour éteindre tout l'éclairage.

ATTENTION:

Ne jamais laisser les phares allumés trop longtemps alors que le moteur est coupé. La batterie risque de se décharger au point d'empêcher la mise en marche du moteur. Dans ce cas, il convient de déposer et de recharger la batterie.

Interruptores

Interruptor de luces "OFF/☺/☻"

Sitúe el interruptor en "☺" para encender las luces de cruce y los pilotos traseros.

Sitúe el interruptor en "☻" para encender las luces de carretera y los pilotos traseros.

Sitúe el interruptor en "OFF" para apagar todas las luces.

ATENCION:

No utilice los faros durante un periodo prolongado con el motor parado. La batería se puede descargar hasta el punto de que el motor de arranque no funcione correctamente. En ese caso, extraiga la batería y recárguela.

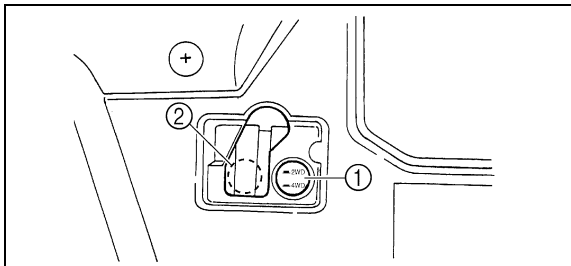

1. On-Command four-wheel drive switch "2WD"/"4WD"
 2. Differential gear lock switch "LOCK"/"4WD"
1. Contacteur de commande du mode de traction "2WD"/"4WD"
 2. Contacteur de blocage du différentiel "LOCK"/"4WD"
1. Selector de tracción integral "2WD"/"4WD"
 2. Selector de bloqueo del diferencial "LOCK"/"4WD"

On-Command four-wheel drive and differential gear lock switches

This vehicle is equipped with an On-Command four-wheel drive switch "2WD"/"4WD" and a differential gear lock switch "LOCK"/"4WD". Select the appropriate drive according to terrain and the conditions.

- Two-wheel drive ("2WD"): Power is supplied to the rear wheels only.
- Four-wheel drive ("4WD"): Power is supplied to the rear and front wheels.
- Four-wheel drive with the differential gear locked ("4WD-LOCK"): Power is supplied to the rear and front wheels when the differential gear is locked ("DIFF.LOCK"). Unlike the 4WD mode, all wheels turn at the same speed regardless of traction.

Contacteur de la commande du mode de traction et contacteur du système de blocage du différentiel

Ce véhicule est équipé d'un contacteur de commande du mode de traction "2WD"/"4WD" et d'un contacteur de blocage du différentiel "LOCK"/"4WD". Sélectionner le mode de traction approprié au type de terrain.

- Traction sur deux roues ("2WD") : la puissance est transmise aux roues arrière uniquement.
- Traction sur quatre roues ("4WD") : la puissance est transmise aux roues avant et arrière.
- Traction sur quatre roues et différentiel bloqué ("4WD-LOCK") : la puissance est transmise aux roues avant et arrière lorsque le différentiel est bloqué ("DIFF.LOCK"). Contrairement au mode "4WD", toutes les roues tournent à la même vitesse, quel que soit le mode de traction.

Selectores de tracción integral y bloqueo del diferencial

Este vehículo está provisto de un selector de tracción integral "2WD"/"4WD" y un selector de bloqueo del diferencial "LOCK"/"4WD". Seleccione la tracción adecuada según el terreno y las condiciones.

- Tracción a dos ruedas ("2WD"): La fuerza motriz solo se aplica a las ruedas traseras.
- Tracción integral ("4WD"): La fuerza motriz se aplica a las ruedas traseras y a las delanteras.
- Tracción integral con bloqueo de diferencial ("4WD-LOCK"): La fuerza motriz se aplica a las ruedas traseras y a las delanteras cuando el diferencial está bloqueado ("DIFF.LOCK"). A diferencia de la posición 4WD, todas las ruedas giran a la misma velocidad cualquiera que sea la tracción.

 WARNING

Always stop the vehicle before changing from 2WD to 4WD, or from 4WD to 4WD-LOCK, or vice-versa.

The vehicle handles differently in 2WD than in 4WD and in 4WD-LOCK in some circumstances. Changing from 2WD to 4WD, or from 4WD to 4WD-LOCK, or vice-versa while moving may cause the vehicle to unexpectedly handle differently. This could distract the operator and increase the risk of losing control and an accident.

⚠️ AVERTISSEMENT

Toujours arrêter le véhicule avant de passer d'un mode de traction à un autre.

Dans certains cas, le comportement du véhicule en traction sur deux roues différera de son comportement en traction sur quatre roues et avec différentiel bloqué. Le passage d'un mode de traction à un autre lorsque le véhicule est en mouvement risque de modifier brusquement son comportement. Ceci pourrait distraire le pilote et entraîner une perte de contrôle et un accident.

⚠️ ADVERTENCIA

Pare siempre el vehículo antes de cambiar de 2WD a 4WD o de 4WD a 4WD-LOCK y viceversa.

En algunas circunstancias, el vehículo se comporta de forma distinta en 2WD que en 4WD y en 4WD-LOCK. Si se pasa de 2WD a 4WD o de 4WD a 4WD-LOCK y viceversa con el vehículo en movimiento, el comportamiento del mismo puede cambiar de forma inesperada. Ello puede distraer al conductor, con el consiguiente riesgo de pérdida de control y accidente.

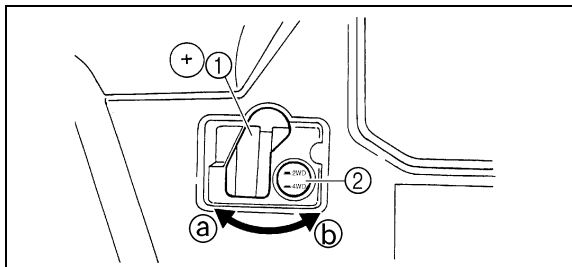



On-Command four-wheel drive switch “2WD”/“4WD”



To change from 2WD to 4WD, stop the vehicle, and then set the switch to “4WD”. When the vehicle is in 4WD, the 4WD indicator “” will come on in the multi-function meter unit display. To change from 4WD to 2WD, stop the vehicle, be sure the select lever is set to position ①, and then set the switch to “2WD”.

1. Select lever
 2. On-Command four-wheel drive switch “2WD”/“4WD”
1. Sélecteur
 2. Contacteur de commande du mode de traction “2WD”/“4WD”
1. Palanca selectora
 2. Selector de tracci3n integral “2WD”/“4WD”

Contacteur de commande du mode de traction “2WD”/“4WD”

Pour passer de la traction sur deux roues à la traction sur quatre roues, arrêter le véhicule, puis régler le contacteur sur “4WD”. Lorsque le véhicule est en mode “4WD”, l’indicateur de traction sur quatre roues “” s’affiche à l’écran du bloc de compteurs multifonctions. Pour passer du mode “4WD” au mode “2WD”, arrêter le véhicule, s’assurer que le sélecteur est à la position , puis placer le contacteur à la position “2WD”.

Selector de tracción integral “2WD”/“4WD”

Para cambiar de 2WD a 4WD, pare el vehículo y ajuste entonces el selector en “4WD”. Cuando el vehículo está en 4WD, se enciende el indicador “” de 4WD en el visualizador de la unidad de medidores de funciones múltiples. Para cambiar de 4WD a 2WD, pare el vehículo, confirme que la palanca selectora no esté en la posición , y ajuste entonces el selector en “2WD”.

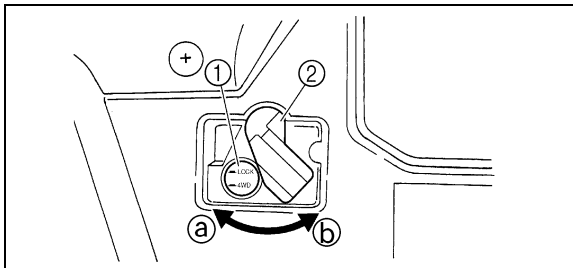

1. Differential gear lock switch “LOCK”/“4WD”
2. Select lever

1. Contacteur de blocage du différentiel “LOCK”/“4WD”
 2. Sélecteur
1. Selector de bloqueo del diferencial “LOCK”/“4WD”
 2. Palanca selectora

Differential gear lock switch “LOCK”/“4WD”



To lock the differential gear in 4WD, stop the vehicle, make sure the On-Command four-wheel-drive switch is set to “4WD”, move the select lever to position **(b)**, and then set the switch to “LOCK”. When the differential gear is locked, the differential gear lock indicator light (“DIFF.LOCK”) will come on along with the differential gear lock indicator “” in the multi-function meter unit display. To release the differential gear lock, stop the vehicle and set the switch to “4WD”.

WARNING

Always ride at a slow speed when the vehicle is in 4WD-LOCK, and allow extra time and distance for maneuvers.

All wheels turn at the same speed when the differential is locked, so it takes more effort to turn the vehicle. The amount of effort is more the faster you go. You may lose control and have an accident if you cannot make a sharp enough turn for the speed you are traveling.

Contacteur de blocage du différentiel “LOCK”/“4WD”



Pour bloquer le différentiel en traction sur quatre roues, arrêter le véhicule, s’assurer que le contacteur de commande du mode de traction est placé sur “4WD”, placer le sélecteur à la position , puis placer le contacteur à la position “LOCK”. Lorsque le différentiel est bloqué, le témoin de blocage du différentiel (“DIFF. LOCK”) s’allume et l’indicateur “” s’affiche à l’écran du bloc de compteurs multifonctions. Pour débloquer le différentiel, arrêter le véhicule et placer le contacteur sur “4WD”.

AVERTISSEMENT

Toujours rouler lentement lorsque le véhicule est en mode “4WD-LOCK” et se réserver plus de temps et d’espace pour les manœuvres.

Quand le différentiel est bloqué, toutes les roues tournent à la même vitesse, ce qui rend la prise de virages plus difficile. L’effort à fournir pour effectuer un virage augmente avec la vitesse du véhicule. Il y a risque de perte de contrôle du véhicule et d’accident si l’on ne parvient pas à effectuer un virage suffisamment serré pour la vitesse du véhicule.

Selector de bloqueo del diferencial “LOCK”/“4WD”

Para bloquear el engranaje del diferencial en 4WD, pare el vehículo, confirme que el selector manual de tracción en las cuatro ruedas esté en la posición “4WD”, y mueva entonces la palanca selectora a la posición  y ajuste luego el selector en “LOCK”. Cuando el engranaje del diferencial está bloqueado, se enciende la luz indicadora de bloqueo del engranaje del diferencial (“DIFF. LOCK”) junto con el indicador de bloqueo del engranaje del diferencial “” en el visualizador de la unidad de medidores de funciones múltiples. Para desbloquear el engranaje del diferencial, pare el vehículo y ajuste el selector en “4WD”.

ADVERTENCIA

Con el vehículo en 4WD-LOCK, circule siempre despacio y prevea más tiempo y distancia para las maniobras.

Quando el diferencial está bloqueado todas las ruedas giran a la misma velocidad y los virajes requieren un esfuerzo mayor. El esfuerzo requerido es mayor cuanto más elevada sea la velocidad del vehículo. Si no consigue realizar un viraje lo suficientemente cerrado para la velocidad a la que está circulando, puede perder el control y sufrir un accidente.

NOTE: _____

- When the switch is set to “LOCK”, the differential gear lock indicator light will flash until the differential gear is locked.
 - When the indicator light is flashing, turning the steering wheel back and forth will help the differential gear lock to engage.
 - Riding before the differential gear lock is properly engaged (e.g., when the indicator light is flashing) will cause the engine speed to be limited until engagement is complete.
-

N.B.: _____

- Lorsque le contacteur est placé sur “LOCK”, le témoin de blocage du différentiel clignote jusqu’à ce que le différentiel se bloque.
 - Lorsque le témoin clignote, tourner le guidon d’un côté à l’autre afin de faciliter le blocage du différentiel.
 - Si l’on démarre avant que le différentiel soit bloqué correctement (c.-à-d. tant que le témoin clignote), le régime du moteur restera limité jusqu’à ce que le différentiel se bloque correctement.
-

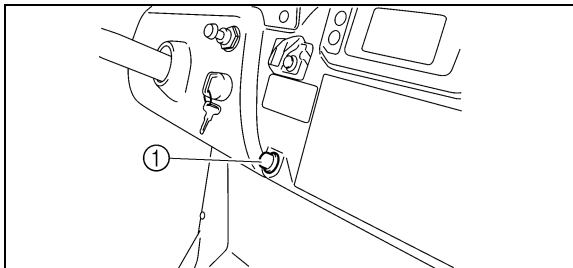

NOTA: _____

- Cuando el selector se sitúa en “LOCK”, la luz indicadora parpadea hasta que se bloquea el diferencial.
 - Mientras la luz indicadora parpadea, puede ayudar a bloquear el diferencial girando el volante a uno y otro lado.
 - Si inicia la marcha antes de que el diferencial se haya bloqueado completamente (mientras la luz indicadora parpadea) el régimen del motor se limitará hasta que el bloqueo se complete.
-



Horn switch “”

Press the switch to sound the horn.

- 1. Horn switch “”
- 1. Contacteur d’avertisseur “”
- 1. Interruptor de la bocina “”

Contacteur d'avertisseur “”

Appuyer sur ce contacteur pour actionner l'avertisseur.

Interruptor de la bocina “”

Pulse el interruptor para hacer sonar la bocina.

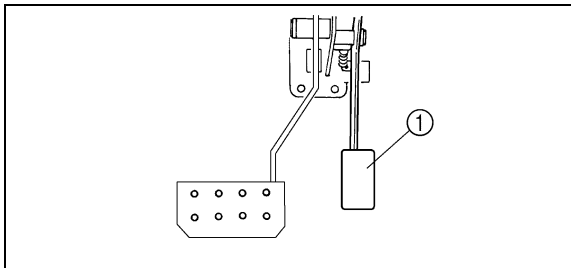

- 1. Accelerator pedal
- 1. Pédale d'accélérateur
- 1. Pedal del acelerador

Accelerator pedal

Press the accelerator pedal down to increase engine speed. Spring pressure returns the pedal to the rest position when released. Always check that the accelerator pedal returns normally before starting the engine.

Before starting the engine, check the accelerator pedal to be sure it is operating smoothly. Make sure the accelerator pedal fully returns to the idle position as soon as it is released.

WARNING

Malfunction of the accelerator pedal could make it difficult to speed up or slow down when you need to. This could cause an accident. Check the operation of the accelerator pedal before you start the engine. If the accelerator pedal does not work smoothly, check for the cause. Correct the problem before operating the vehicle or consult a Yamaha dealer.

Pédale d'accélérateur

Enfoncer la pédale d'accélérateur afin d'augmenter la vitesse du moteur. Une fois relâchée, la pédale retourne à sa position d'origine par la force du ressort. Toujours s'assurer que la pédale d'accélérateur se relâche correctement avant de mettre le moteur en marche.

Avant de mettre le moteur en marche, vérifiez le bon fonctionnement de la pédale d'accélérateur. S'assurer que la pédale d'accélérateur retourne tout à fait à la position de ralenti dès son relâchement.

AVERTISSEMENT

Un mauvais fonctionnement de la pédale d'accélérateur risque d'entraver l'accélération ou la décélération. Ceci peut provoquer un accident. Vérifier le bon fonctionnement de la pédale d'accélérateur avant de mettre le moteur en marche. Si le fonctionnement de la pédale d'accélérateur n'est pas doux, rechercher la cause. Corriger le problème avant de conduire le véhicule ou consulter un concessionnaire Yamaha.

Pedal del acelerador

Pise el pedal del acelerador para incrementar el régimen del motor. Al soltarlo, el pedal retorna a la posición de reposo por efecto de un muelle. Antes de poner en marcha el motor, compruebe siempre que el pedal del acelerador retorne con normalidad.

Antes de poner en marcha el motor, compruebe que el pedal del acelerador funcione con suavidad. Verifique que el pedal del acelerador retorne completamente a la posición de ralentí tan pronto lo suelte.

ADVERTENCIA

Si el pedal del acelerador no funciona correctamente, puede resultarle difícil acelerar o reducir la marcha cuando necesite hacerlo. Ello puede provocar un accidente. Compruebe el funcionamiento del pedal del acelerador antes de poner en marcha el motor. Si el pedal del acelerador no funciona con suavidad, averigüe la causa. Corrija el problema antes de utilizar el vehículo o consulte a un concesionario Yamaha.

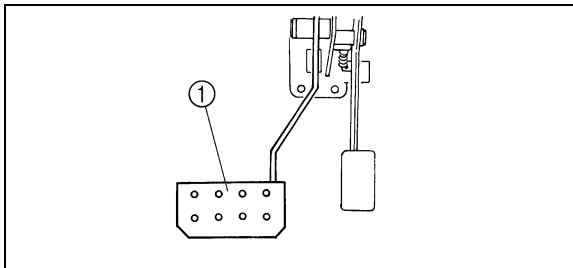

Brake pedal

Press the brake pedal to slow or stop the vehicle.

- 1. Brake pedal
- 1. Pédale de frein
- 1. Pedal de freno

Pédale de frein

Appuyer sur la pédale de frein pour freiner ou arrêter le véhicule.

Pedal de freno

Pise el pedal de freno para reducir la velocidad o detener el vehículo.

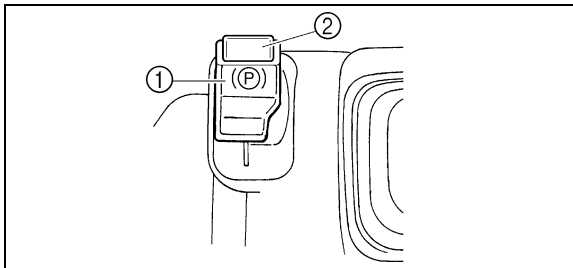

1. Parking brake lever
 2. Release button
1. Levier de frein de stationnement
 2. Bouton de dégage ment
1. Palanca del freno de estacionamiento
 2. Botón de desbloqueo

Parking brake lever

The parking brake lever is located at the right side of the driver's seat. It will help hold the vehicle from moving while parked.

To set the parking brake, pull the lever up completely.

To release the parking brake, pull up on the lever, press the release button, and then push the lever all the way down. Spring pressure helps return the lever to the released position.

Be sure to fully release the parking brake before starting out. Failure to do so may result in poor performance and premature wearing of the rear brake and V-belt.

Levier de frein de stationnement

Le levier de frein de stationnement se situe à la droite du siège du conducteur. Celui-ci permet d'empêcher l'ébranlement du véhicule lors de son stationnement.

Pour serrer le frein de stationnement, relever complètement le levier.

Pour relâcher le frein de stationnement, tirer sur le levier, appuyer sur le bouton de dégagement, puis repousser le levier tout à fait vers le bas. La force de ressort facilite le retour du levier à sa position relâchée.

Bien veiller à desserrer tout à fait le frein de stationnement avant de se mettre en route. La conduite avec un frein partiellement serré réduit les performances et risque d'user prématurément le frein arrière et la courroie trapézoïdale.

Palanca del freno de estacionamiento

La palanca del freno de estacionamiento está situada a la derecha del asiento del conductor. Sirve para impedir que el vehículo se mueva cuando se encuentra estacionado.

Para poner el freno de estacionamiento, suba completamente la palanca.

Para quitar el freno de estacionamiento, tire de la palanca hacia arriba, pulse el botón de desbloqueo y baje completamente la palanca. Un muelle facilita el retorno de la palanca a la posición de freno quitado.

Antes de iniciar la marcha verifique que el freno de estacionamiento esté completamente quitado. De lo contrario pueden disminuir las prestaciones y producirse un desgaste prematuro del freno trasero y la correa trapezoidal.

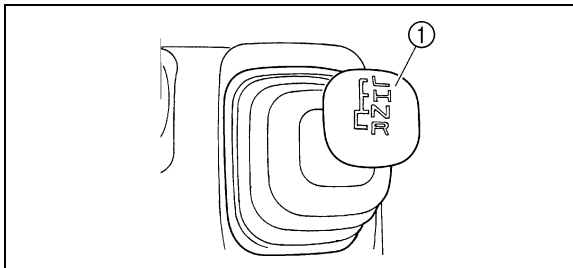

Drive select lever

The drive select lever is used to shift your vehicle into the low, high, neutral and reverse positions. (Refer to pages 6-15–6-19 for the drive select lever operation.)

- 1. Drive select lever
- 1. Sélecteur de marche
- 1. Palanca selectora de marcha

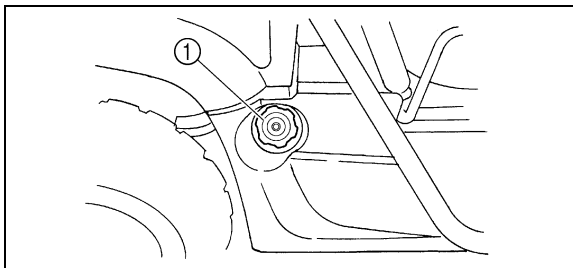

Fuel tank cap

Remove the fuel tank cap by turning it counter-clockwise.

- 1. Fuel tank cap
- 1. Bouchon de réservoir de carburant
- 1. Tapón del depósito de gasolina

Sélecteur de marche

Le sélecteur de marche permet de sélectionner la gamme basse, la gamme haute, le point mort et la marche arrière. (Voir les explications relatives au fonctionnement du sélecteur de marche aux pages 6-16 à 6-20.)

Palanca selectora de marcha

La palanca selectora se utiliza para seleccionar marcha corta, marcha larga, punto muerto y marcha atrás. (Consulte en las páginas 6-16–6-20 el funcionamiento de la palanca selectora de marcha.)

Bouchon de réservoir de carburant

Retirer le bouchon du réservoir de carburant en le tournant dans le sens inverse des aiguilles d'une montre.

Tapón del depósito de gasolina

Para extraer el tapón del depósito de gasolina, gírelo en el sentido contrario al de las agujas del reloj.

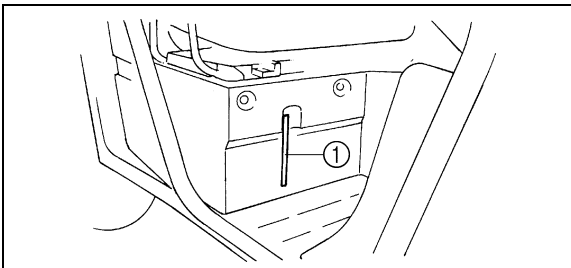

- 1. Fuel level check window
- 1. Hublot de contrôle du niveau de carburant
- 1. Mirilla de control del nivel de gasolina

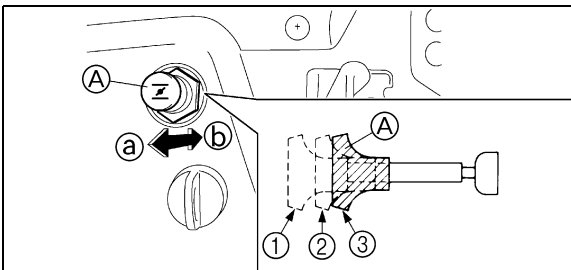

- | | |
|-----------------------------------|--------------------------|
| A. Starter (choke) “ Z ” | 1. Fully open |
| 2. Half open | 3. Closed |
| A. Starter (enrichisseur) “ Z ” | 1. Ouverture maximale |
| 2. Ouverture moyenne | 3. Fermé |
| A. Estárter (estrangulador) “ Z ” | 1. Completamente abierto |
| 2. Medio abierto | 3. Cerrado |

Fuel level check window

The amount of fuel in the fuel tank can be checked through the fuel level check window. If the fuel level is low, refuel as soon as possible.

Starter (choke) “|Z|”

Starting a cold engine requires a richer air-fuel mixture. A separate starter circuit supplies this mixture.

Move in direction ① to turn on the starter (choke). Move in direction ② to turn off the starter (choke). Refer to “Starting a cold engine” for proper operation. (See pages 6-3–6-7.)

Hublot de contrôle du niveau de carburant

L'hublot de contrôle permet de vérifier la quantité de carburant se trouvant dans le réservoir. Si le niveau de carburant est bas, refaire le plein le plus rapidement possible.

Starter (enrichisseur) “|↘|”

La mise en marche à froid requiert un mélange air-carburant plus riche. C'est le starter qui remplit cette fonction d'enrichissement du mélange.

Déplacer dans la direction Ⓐ pour mettre le starter (enrichisseur) en service.

Déplacer dans la direction Ⓑ pour mettre le starter (enrichisseur) hors service.

La marche à suivre correcte est décrite à la section “Mise en marche d'un moteur froid”. (Voir pages 6-4 à 6-8.)

Mirilla de control del nivel de gasolina

Puede comprobar la cantidad de gasolina que hay en el depósito a través de la mirilla de control. Si el nivel está bajo, ponga gasolina lo antes posible.

Estárter (estrangulador) “|↘|”

Para poner en marcha el motor cuando está frío, es necesaria una mezcla más rica de aire y gasolina. Esta mezcla la suministra el estárter a través de un circuito aparte.

Mover hacia Ⓐ para activar el estárter (estrangulador).

Mover hacia Ⓑ para desactivar el estárter (estrangulador).

Consulte en el apartado “Arranque del motor en frío” el funcionamiento correcto. (Consulte páginas 6-4–6-8.)

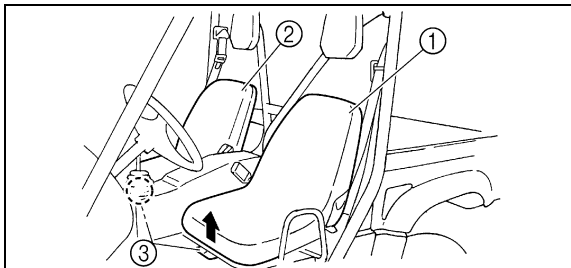

- | | |
|---|-------------------------|
| 1. Driver seat | 2. Passenger seat |
| 3. Seat lock lever (× 2) | |
| 1. Siège du conducteur | 2. Siège du passager |
| 3. Manette de verrouillage de siège (× 2) | |
| 1. Asiento del conductor | 2. Asiento del pasajero |
| 3. Palanca de bloqueo del asiento (× 2) | |

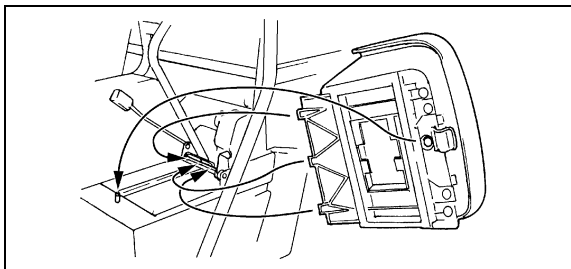

Seats

To remove a seat, pull its seat lock lever upward, lift the front of the seat, and then slide the seat forward and up.

To install a seat, insert the projections on the rear of the seat into the seat holders and push down on the seat at the front.

! WARNING

Make sure the seat is securely latched. If the seat is loose during operation, the operator could lose control or the operator or passenger could fall off the vehicle.

Sièges

Pour déposer un siège, tirer sa manette de verrouillage vers le haut, soulever l'avant du siège, puis repousser le siège vers l'avant et le haut.

Pour mettre un siège en place, insérer les pattes de fixation à l'arrière du siège dans les supports de siège, puis appuyer sur l'avant du siège.

⚠ AVERTISSEMENT

S'assurer que le siège est attaché correctement. Le conducteur ou le passager risquent de perdre l'équilibre et de tomber si leur siège se dégageait pendant la conduite.

Asientos

Para desmontar un asiento, suba la palanca de bloqueo, levante la parte delantera y deslícelo hacia delante y hacia arriba.

Para montar un asiento, introduzca los salientes de la parte posterior del mismo en los soportes y empujelo hacia abajo por la parte delantera.

⚠ ADVERTENCIA

Verifique que el asiento quede completamente bloqueado. Si el asiento está suelto, el conductor puede perder el control del vehículo durante la marcha; asimismo, el conductor o el pasajero pueden caerse del vehículo.

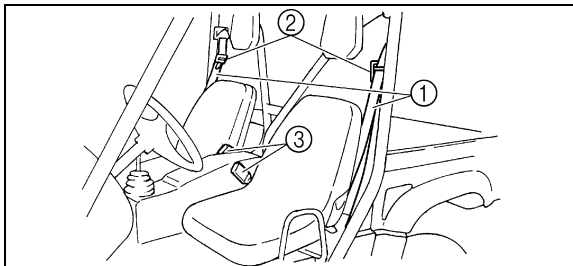

- | | |
|--------------------------------|----------------------|
| 1. Seat belt (× 2) | 2. Latch plate (× 2) |
| 3. Buckle (× 2) | |
| 1. Ceinture de sécurité (× 2) | 2. Attache (× 2) |
| 3. Boucle (× 2) | |
| 1. Cinturón de seguridad (× 2) | 2. Hebilla (× 2) |
| 3. Cierre (× 2) | |

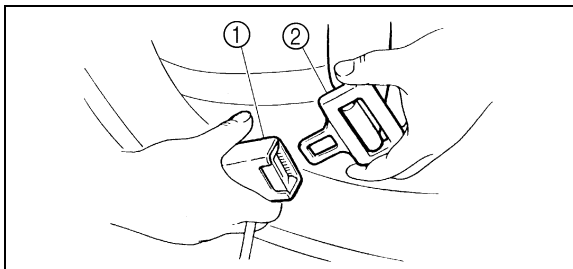

- | | |
|-----------|----------------|
| 1. Buckle | 2. Latch plate |
| 1. Boucle | 2. Attache |
| 1. Cierre | 2. Hebilla |

Seat belts

This vehicle is equipped with three-point seat belts for both the operator and passenger. Always wear the seat belt while riding in the vehicle.

To wear the seat belt properly, do the following:

1. Hold the latch plate as you pull the belt across your lap and chest. Make sure the belt is not twisted and is not caught on any portion of the vehicle, your clothing, or any equipment you are carrying.
2. Push the latch plate into the buckle until it clicks. Pull up on the latch plate to make sure it is secure.

Ceintures de sécurité

Les sièges du conducteur et du passager de ce véhicule sont équipés d'une ceinture trois points. Toujours porter sa ceinture de sécurité lorsque l'on roule dans ce véhicule.

Une ceinture de sécurité se boucle correctement comme suit :

1. Saisir l'attache et tirer sur la ceinture afin de la disposer au travers du thorax et des hanches. S'assurer que la ceinture n'est ni torsadée ni prise en un point du véhicule, dans un vêtement ou un objet que l'on porterait.
2. Enfoncer la languette de l'attache dans la boucle jusqu'au déclic. Tirer sur l'attache afin de vérifier que la ceinture est bien bouclée.

Cinturones de seguridad

Este vehículo está equipado con cinturones de seguridad de tres puntos tanto para el conductor como para el pasajero. Lleve siempre el cinturón de seguridad abrochado cuando utilice el vehículo.

Para abrocharse correctamente el cinturón de seguridad, proceda del modo siguiente:

1. Pásese el cinturón por el regazo y el pecho tirando de él mientras lo sujeta por la hebilla. Compruebe que el cinturón no tenga vueltas y que no se atasque en ninguna pieza del vehículo, la ropa o cualquier otro objeto que pueda llevar.
2. Introduzca la hebilla en el cierre hasta que se produzca un chasquido. Tire de la hebilla para comprobar que esté bien sujeta.

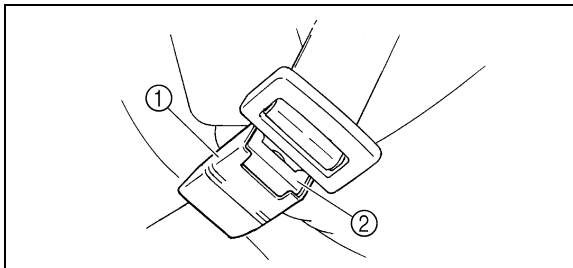

1. Buckle

2. Release button

1. Boucle

2. Bouton de dégagement

1. Cierre

2. Botón de desbloqueo

3. Put the lap portion of the belt low on your hips. Push down on the buckle end of the belt as you pull up on the shoulder part so the belt is snug across your hips.
4. Position the shoulder belt over your shoulder and across your chest. The shoulder belt should fit against your chest. If it is loose, pull the belt out all the way and then let it retract.
5. To release the buckle, firmly press the release button.

⚠ WARNING

Always wear your seat belt when riding in the vehicle. Be sure the seat belt is close-fitting across your hips and chest and is latched securely. Wearing the seat belt improperly increases the risk of being killed or seriously injured in an accident.

3. Placer la ceinture sous-abdominale au-dessous de l'abdomen. Appuyer sur la ceinture du côté de la boucle tout en tirant sur la ceinture épaulière de sorte à bien ajuster la ceinture sous-abdominale sur les hanches.
4. Disposer la ceinture épaulière par-dessus l'épaule et au travers du thorax. La ceinture épaulière doit reposer à plat contre soi. Si elle est trop lâche, dérouler tout à fait la ceinture et la laisser se réenrouler.
5. Pour détacher sa ceinture, appuyer fermement sur le bouton de dégagement.

⚠ AVERTISSEMENT

Toujours porter sa ceinture de sécurité lorsque l'on roule dans ce véhicule. S'assurer que la ceinture est correctement bouclée et qu'elle repose bien à plat en diagonale sur le thorax et sur les hanches. Le port incorrect de la ceinture de sécurité accroît les risques de subir des blessures graves ou de perdre la vie en cas d'accident.

3. Colóquese la parte inferior del cinturón bien abajo en la cadera. Empuje hacia abajo el cinturón por el extremo correspondiente al cierre mientras tira de la parte del hombro hacia arriba, de forma que el cinturón quede bien ceñido a la cadera.
4. Colóquese la parte superior del cinturón sobre el hombro y cruzando el pecho. La parte superior debe ajustarse contra el pecho. Si está flojo, tire del cinturón extendiéndolo completamente y luego deje que se retraiga.
5. Para soltar el cierre, pulse con fuerza el botón de desbloqueo.

⚠ ADVERTENCIA

Lleve siempre el cinturón de seguridad abrochado cuando utilice el vehículo. Verifique que el cinturón quede bien ceñido a la cadera y al pecho y que la hebilla esté bien encajada en el cierre. El uso incorrecto del cinturón de seguridad incrementa el riesgo de sufrir lesiones graves o mortales en caso de accidente.

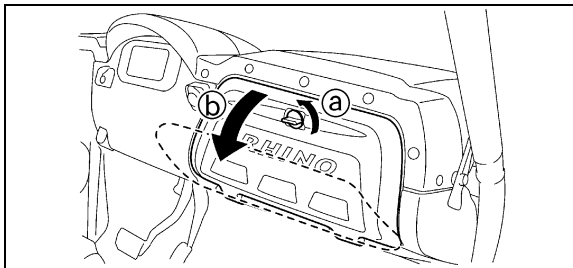

- | | |
|-------------------|------------|
| a. Unlock. | b. Open. |
| a. Déverrouiller. | b. Ouvrir. |
| a. Desbloquear. | b. Abrir. |

Glove compartment

CAUTION:

To protect from damage, do not put metal products, like tools or sharply edged products directly in the glove compartment. If they must be stored, wrap them in appropriate cushion material.

Boîte à gants

ATTENTION:

Pour éviter d'endommager la boîte à gants, ne pas y entreposer des objets métalliques (comme des outils) ou des objets ayant des arêtes tranchantes. Si le rangement de tels objets s'avère nécessaire, les emballer de façon adéquate.

Guantera

ATENCION:

Para evitar daños, no guarde objetos metálicos como herramientas o instrumentos cortantes directamente en la guantera. Si es necesario, envuélvalos con un material acolchado.

Cargo bed

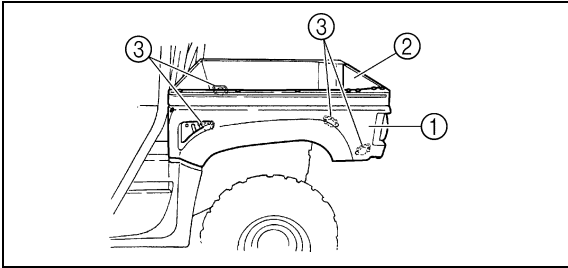

- | | | |
|-------------------------|-------------------|-----------------------------|
| 1. Cargo bed | 2. Tailgate | 3. Cargo hook (× 4) |
| 1. Caisse de chargement | 2. Hayon | 3. Crochet d'amarrage (× 4) |
| 1. Caja de carga | 2. Portón trasero | 3. Gancho (× 4) |

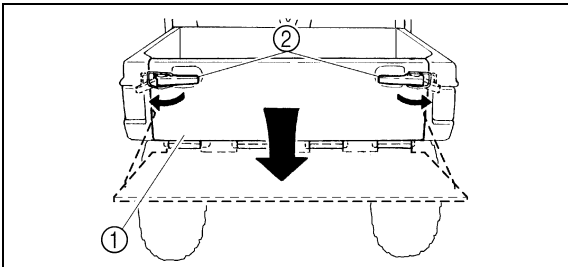

- | | |
|-------------------|------------------|
| 1. Tailgate | 2. Latch (× 2) |
| 1. Hayon | 2. Attache (× 2) |
| 1. Portón trasero | 2. Cierre (× 2) |

Opening and closing the tailgate

To open

Unhook the latches, and then lower the tailgate.

To close

Place the tailgate in the original position, and then hook the latches.

Caisse de chargement

Caja de carga

Ouverture et fermeture du hayon

Ouverture

Décrocher les attaches, puis abaisser le hayon.

Fermeture

Remettre le hayon en place, puis accrocher les attaches.

Apertura y cierre del portón trasero

Para abrir

Suelte los cierres y baje el portón.

Para cerrar

Coloque el portón en su posición original y enganche los cierres.

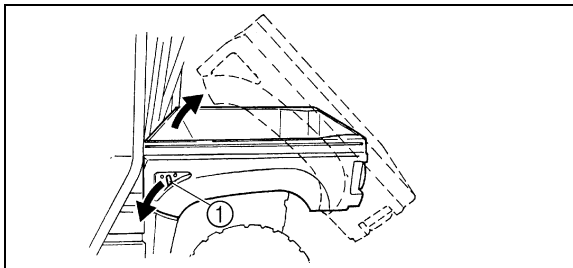

1. Cargo bed release lever
1. Levier de dégagement de la caisse de chargement
1. Palanca de desbloqueo de la caja de carga

Lifting and lowering the cargo bed

To lift

Push down the cargo bed release lever on the left or right side of the vehicle, and then slowly lift up the cargo bed until it stops.

To lower

Lower the cargo bed slowly to its original position and be sure it is locked into place.

Maximum load limit: 181 kg (400 lb)

! WARNING

Before opening or closing the bed, be sure others are standing away from the vehicle. To avoid pinching your hands and fingers, keep them away from the pinch points between the bed and the frame.

Relevage et abaissement de la caisse de chargement

Relevage

Abaisser le levier de dégagement de la caisse de chargement au côté gauche ou droit du véhicule, puis relever lentement la caisse jusqu'à ce qu'elle s'arrête.

Abaissement

Abaisser lentement la caisse de chargement jusqu'à sa position d'origine, et s'assurer qu'elle se bloque correctement en place.

Limite de charge maximum : 181 kg (400 lb)

⚠️ AVERTISSEMENT

Avant de relever ou d'abaisser la caisse, s'assurer que personne ne se trouve à proximité du véhicule. Éloigner mains et doigts des points de contact de la caisse et du cadre afin d'éviter de les y coincer.

Subida y bajada de la caja de carga

Para subir

Baje la palanca de desbloqueo de la caja de carga situada en el lado izquierdo o en el derecho del vehículo, y luego suba lentamente la caja de carga hasta que se detenga.

Para bajar

Baje lentamente la caja de carga hasta su posición original y compruebe que se bloquee.

Carga máxima: 181 kg (400 lb)

⚠️ ADVERTENCIA

Antes de abrir o cerrar la caja, verifique que no haya nadie cerca del vehículo. Mantenga las manos y los dedos apartados de los lugares en los que puedan quedar atrapados entre la caja y el bastidor.

⚠ WARNING

Never exceed the stated maximum load capacity for this vehicle. Overloading the cargo bed or carrying cargo improperly could cause changes in vehicle handling which could lead to an accident. Cargo should be properly distributed and securely attached. Reduce speed when carrying cargo. Allow greater distance for braking.

⚠ WARNING

Never carry a passenger in the cargo bed. This cargo bed is designed to carry cargo only. The passenger could fall, be thrown out, or be struck by objects in the cargo bed.

⚠️ AVERTISSEMENT

Ne jamais dépasser la charge maximale recommandée. La surcharge de la caisse de chargement ou le transport incorrect d'un chargement risquent de modifier la maniabilité du véhicule, ce qui peut provoquer un accident. Le chargement doit être correctement distribué sur le véhicule et bien attaché. Réduire la vitesse lors du transport d'une charge. Prévoir une plus grande distance de freinage.

⚠️ AVERTISSEMENT

Ne jamais transporter de passager dans la caisse de chargement. La caisse de chargement est destinée exclusivement au transport d'une charge. Le passager pourrait tomber, être éjecté, ou être heurté par des objets se trouvant dans la caisse de chargement.

⚠️ ADVERTENCIA

No sobrepase nunca la carga máxima especificada para este vehículo. La sobrecarga de la caja o el transporte de carga de forma inapropiada pueden alterar el comportamiento del vehículo y provocar un accidente. La carga se debe distribuir correctamente y sujetarse de forma segura. Cuando transporte carga, reduzca la velocidad. Prevea una mayor distancia de frenada.

⚠️ ADVERTENCIA

No lleve nunca pasajeros en la caja de carga. Esta caja de carga está diseñada únicamente para llevar carga. Un pasajero podría caerse, salir despedido o ser aplastado por los objetos transportados en la caja de carga.

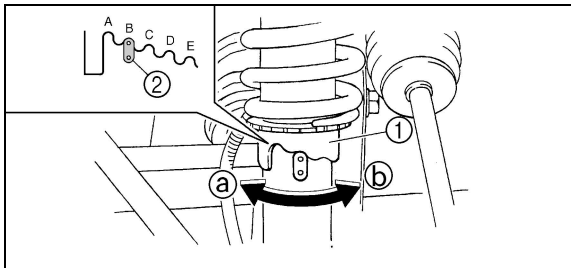

1. Spring preload adjusting ring 2. Position indicator

1. Bague de réglage de la précontrainte du ressort

2. Indicateur de position

1. Aro de ajuste de la precarga del muelle

2. Indicador de posición

Front and rear shock absorber adjustment

The spring preload can be adjusted to suit the operating conditions.

You can reduce preload for a softer ride, or increase preload if frequent bottoming occurs.

CAUTION:

Frequent or severe bottoming can cause increased wear or damage to the vehicle.

Adjust the spring preload as follows.

To increase the spring preload, turn the adjusting ring in direction (a).

To decrease the spring preload, turn the adjusting ring in direction (b).

Réglage des amortisseurs avant et arrière

La précontrainte du ressort peut être réglée en fonction des conditions de conduite.

Il est possible de réduire la précontrainte afin d'assouplir la suspension ou de l'augmenter en cas de talonnage fréquent.

ATTENTION: _____

Un talonnage fréquent ou extrême peut accélérer l'usure, voire l'endommagement du véhicule.

Régler la précontrainte de ressort comme suit :

Pour augmenter la précontrainte de ressort, tourner la bague de réglage dans le sens (a).

Pour réduire la précontrainte de ressort, tourner la bague de réglage dans le sens (b).

Ajuste de los amortiguadores delanteros y traseros

La precarga del muelle se puede ajustar en función de las condiciones de utilización.

Puede reducir la precarga para obtener una suspensión más blanda o incrementarla si los bajos tocan el suelo con frecuencia.

ATENCION: _____

Los impactos frecuentes o fuertes de los bajos pueden incrementar el desgaste del vehículo o dañarlo.

Ajuste la precarga del muelle del modo siguiente.

Para incrementar la precarga del muelle, gire el aro de ajuste en la dirección (a).

Para reducir la precarga del muelle, gire el aro de ajuste en la dirección (b).

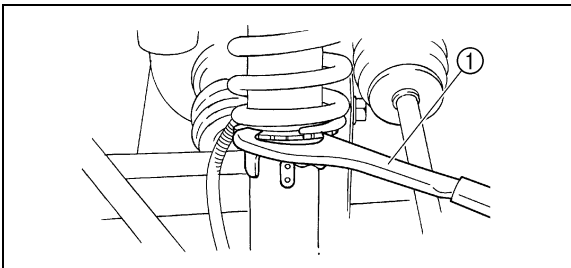

- 1. Special wrench
- 1. Clé spéciale
- 1. Llave especial

NOTE: _____
A special wrench can be obtained at a Yamaha dealer to make this adjustment.

Standard position: B
A- Minimum (soft)
E- Maximum (hard)

⚠ WARNING _____
Always adjust the shock absorbers on the left and right side to the same setting.
Uneven adjustment can cause poor handling and loss of stability, which could lead to an accident.

N.B.: _____

Effectuer ce réglage à l'aide d'une clé spéciale, disponible chez les concessionnaires Yamaha.

Position standard : B

A – Minimum (souple)

E – Maximum (dur)

⚠ AVERTISSEMENT _____

Toujours régler les dispositifs de réglage gauche et droit des amortisseurs sur la même position.

Un réglage inégal risque de réduire la maniabilité et l'équilibre du véhicule, ce qui pourrait être à l'origine d'un accident.

NOTA: _____

En los concesionarios Yamaha puede obtener una llave especial para realizar este ajuste.

Posición normal: B

A- Mínimo (blanda)

E- Máximo (dura)

⚠ ADVERTENCIA _____

Ajuste siempre los amortiguadores del lado izquierdo y del lado derecho en la misma posición.

Un ajuste desigual puede reducir la maniobrabilidad y la estabilidad del vehículo, con el consiguiente riesgo de accidente.

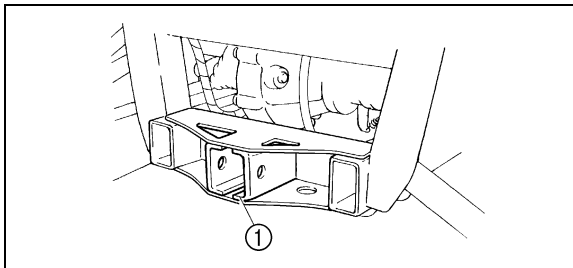

Trailer hitch bracket

This vehicle is equipped with a 5 cm (2 in) receiver bracket for a standard trailer hitch. Trailer towing equipment can be obtained at a Yamaha dealer. (See pages 6-33–6-37 for precaution information.)

- 1. Trailer hitch bracket
- 1. Fixation de l'attelage de remorque
- 1. Soporte para gancho de remolque

Fixation de l'attelage de remorque

Ce véhicule est muni d'une fixation de 5 cm (2 in) pour attelage de remorque standard. Des dispositifs d'attelage de remorque sont disponibles chez les concessionnaires Yamaha. (Lire les précautions d'usage aux pages 6-34 à 6-38.)

Soporte para gancho de remolque

Este vehículo está equipado con un soporte de 5 cm (2 in) para un gancho de remolque estándar. En los concesionarios Yamaha puede obtener el equipo de remolque. (Consulte en las páginas 6-34–6-38 la información sobre las precauciones que se deben tomar.)

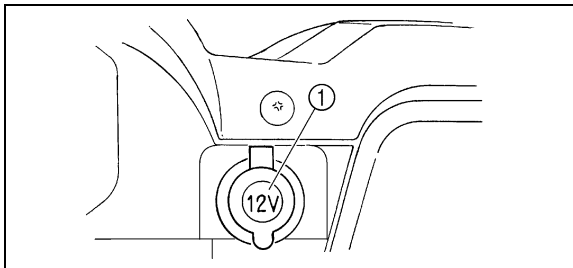

1. Auxiliary DC jack cap
1. Capuchon de la prise pour accessoires
1. Tapa de la toma de corriente continua

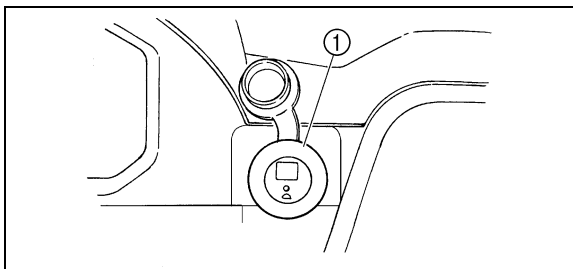

1. Auxiliary DC jack
1. Prise pour accessoires
1. Toma de corriente continua

Auxiliary DC jack

The auxiliary DC jack is located at the right side of the front panel.

The auxiliary DC jack can be used for suitable work lights, radios, etc.

The auxiliary DC jack should only be used when the engine is running.

1. Set the light switch to "OFF".
2. Start the engine. (See pages 6-3–6-7.)
3. Open the auxiliary DC jack cap, and then insert the accessory power plug into the jack.

Maximum rated capacity for the auxiliary DC jack:

DC 12 V, 120 W (10 A)

4. When the auxiliary DC jack is not being used, cover it with the cap.

Prise pour accessoires

La prise pour accessoires se trouve au côté droit du cache avant.

Cette prise permet la connexion d'un accessoire adéquat tel qu'une lampe de travail, d'une radio, etc.

N'utiliser la prise que lorsque le moteur tourne.

1. Régler le contacteur d'éclairage à la position "OFF".
2. Mettre le moteur en marche. (Voir pages 6-4 à 6-8.)
3. Ouvrir le capuchon de la prise pour accessoires, puis brancher la fiche d'alimentation de l'accessoire à la prise.

Capacité maximale de la prise pour accessoires : 12 V CC, 120 W (10 A)

4. Toujours remettre le capuchon de la prise en place après avoir déconnecté un accessoire.

Toma de corriente continua

La toma de corriente continua está situada en el lado derecho del panel delantero.

La toma de corriente continua se puede utilizar para luces de trabajo, radios, etc.

La toma de corriente continua solo se debe utilizar con el motor en marcha.

1. Sitúe el interruptor de las luces en la posición "OFF".
2. Arranque el motor. (Consulte páginas 6-4–6-8.)
3. Abra la tapa de la toma de corriente continua y enchufe el accesorio.

Capacidad máxima especificada de la toma de corriente continua: 12 Vcc, 120 W (10 A)

4. Cubra la toma de corriente continua con la tapa cuando no la vaya a utilizar.

CAUTION:

-
- Do not use accessories requiring more than the above maximum capacity. This may overload the circuit and cause the fuse to blow.
 - If accessories are used without the engine running or with the headlights turned on, the battery will lose its charge and engine starting may become difficult.
 - Do not use an automotive cigarette lighter or other accessories with a plug that gets hot because the jack can be damaged.
-

ATTENTION: _____

- Ne pas brancher d'accessoire dont la consommation dépasse la capacité maximale mentionnée ci-avant. Un accessoire de consommation supérieure surchargerait le circuit et pourrait provoquer le grillage du fusible.
 - Lorsqu'un accessoire est utilisé alors que le moteur est coupé ou que les phares sont allumés, la batterie se déchargera et la mise en marche du moteur risque de devenir difficile.
 - Ne pas brancher d'allume-cigare ou tout autre accessoire dont la fiche devient chaude, sous peine de risquer d'endommager la prise.
-

ATENCION: _____

- No utilice accesorios que requieran una capacidad superior a la capacidad máxima especificada. El circuito se podría sobrecargar y fundir el fusible.
 - Si se utilizan accesorios con el motor parado o con los faros encendidos, la batería se descargará y es posible que resulte difícil arrancar el motor.
 - No utilice un encendedor de coche u otros accesorios cuyo enchufe se caliente, ya que la toma puede resultar dañada.
-

PRE-OPERATION CHECKS

Before using this vehicle, check the following points:

ITEM	ROUTINE	PAGE
Brakes	<ul style="list-style-type: none">• Check operation, free play, fluid level and fluid leakage.• Fill with DOT 4 brake fluid if necessary.	5-7-5-9, 8-83-8-91
Parking brake	<ul style="list-style-type: none">• Check for proper operation, condition and free play.	8-93-8-95
Fuel	<ul style="list-style-type: none">• Check fuel level.• Fill with fuel if necessary.	5-11-5-13
Engine oil	<ul style="list-style-type: none">• Check oil level.• Fill with oil if necessary.	5-15, 8-23-8-33
Coolant reservoir	<ul style="list-style-type: none">• Check coolant level.• Fill with coolant if necessary.	5-17-5-19, 8-47-8-49
Final gear oil/ Differential gear oil	<ul style="list-style-type: none">• Check for leakage.	5-21, 8-35-8-45
Accelerator pedal	<ul style="list-style-type: none">• Check for proper accelerator pedal operation.	5-23
Seat belts	<ul style="list-style-type: none">• Check for proper operation and belt wear.	5-23
Steering	<ul style="list-style-type: none">• Check for proper operation.	5-25
Fittings and fasteners	<ul style="list-style-type: none">• Check all fittings and fasteners.	5-25
Lights and switches	<ul style="list-style-type: none">• Check for proper operation.	5-25-5-27, 8-119-8-131
Wheels and tires	<ul style="list-style-type: none">• Check tire pressure, wear and damage.	5-29-5-35, 8-103-8-105
Axle boots	<ul style="list-style-type: none">• Check for damage.	8-51

⚠ WARNING

Always inspect your vehicle each time you use it to make sure it is in safe operating condition. Always follow the inspection and maintenance procedures and schedules described in the Owner's Manual. Failure to inspect increases the possibility of an accident or equipment damage.

CONTRÔLES AVANT LE DÉMARRAGE

Contrôler les points suivants avant de mettre le moteur en marche :

ÉLÉMENT	VÉRIFICATION	PAGE
Freins	<ul style="list-style-type: none">• Contrôler le fonctionnement, la garde, le niveau du liquide et l'absence de fuite.• Faire l'appoint avec du liquide de frein DOT4 quand nécessaire.	5-8 à 5-10, 8-84 à 8-92
Frein de stationnement	<ul style="list-style-type: none">• Contrôler le fonctionnement, l'état et la garde.	8-94 à 8-96
Carburant	<ul style="list-style-type: none">• Contrôler le niveau du carburant.• Faire le plein de carburant si nécessaire.	5-12 à 5-14
Huile moteur	<ul style="list-style-type: none">• Contrôler le niveau d'huile.• Faire l'appoint d'huile si nécessaire.	5-16, 8-24 à 8-34
Vase d'expansion	<ul style="list-style-type: none">• Contrôler le niveau du liquide de refroidissement.• Faire l'appoint de liquide de refroidissement si nécessaire.	5-18 à 5-20, 8-48 à 8-50
Huile de couple conique arrière/huile de différentiel	<ul style="list-style-type: none">• Contrôler l'absence de fuite.	5-22, 8-36 à 8-46
Pédale d'accélérateur	<ul style="list-style-type: none">• Contrôler le fonctionnement de la pédale d'accélérateur.	5-24
Ceintures de sécurité	<ul style="list-style-type: none">• Contrôler le fonctionnement et l'usure.	5-24
Direction	<ul style="list-style-type: none">• Contrôler le bon fonctionnement.	5-26
Visserie	<ul style="list-style-type: none">• Contrôler l'ensemble de la visserie.	5-26
Éclairage et contacteurs	<ul style="list-style-type: none">• Contrôler le bon fonctionnement.	5-26 à 5-28, 8-120 à 8-132

ÉLÉMENT	VÉRIFICATION	PAGE
Roues et pneus	• Contrôler la pression de gonflage, l'usure et l'état des pneus.	5-30 à 5-36, 8-104 à 8-106
Soufflets d'essieu	• Contrôler l'état.	8-52

AVERTISSEMENT

Toujours inspecter le véhicule avant chaque utilisation pour s'assurer de son bon état de marche.

Toujours respecter les procédés et intervalles de contrôle et d'entretien figurant dans ce manuel. Le non-respect de cette consigne accroît la possibilité d'un accident ou d'endommagement de l'appareillage.

COMPROBACIONES PREVIAS A LA UTILIZACIÓN

Antes de utilizar el vehículo compruebe los elementos siguientes:

ELEMENTO	RUTINA	PÁGINA
Frenos	<ul style="list-style-type: none">• Compruebe funcionamiento, holgura, nivel de líquido y fugas.• Añada líquido de frenos DOT 4 si es preciso.	5-8-5-10, 8-84-8-92
Freno de estacionamiento	<ul style="list-style-type: none">• Compruebe funcionamiento, estado y holgura.	8-94-8-96
Gasolina	<ul style="list-style-type: none">• Compruebe nivel de gasolina.• Añada gasolina si es preciso.	5-12-5-14
Aceite del motor	<ul style="list-style-type: none">• Compruebe nivel de aceite.• Añada aceite si es preciso.	5-16, 8-24-8-34
Depósito de líquido refrigerante	<ul style="list-style-type: none">• Compruebe nivel de líquido refrigerante.• Añada líquido refrigerante si es preciso.	5-18-5-20, 8-48-8-50
Aceite del engranaje final/ Aceite del diferencial	<ul style="list-style-type: none">• Compruebe fugas.	5-22, 8-36-8-46
Pedal del acelerador	<ul style="list-style-type: none">• Compruebe funcionamiento del pedal del acelerador.	5-24
Cinturones de seguridad	<ul style="list-style-type: none">• Compruebe funcionamiento y desgaste.	5-24
Dirección	<ul style="list-style-type: none">• Compruebe funcionamiento.	5-26
Herrajes y sujeciones	<ul style="list-style-type: none">• Compruebe todos los herrajes y sujeciones.	5-26
Luces e interruptores	<ul style="list-style-type: none">• Compruebe funcionamiento.	5-26-5-28, 8-120-8-132

ELEMENTO	RUTINA	PÁGINA
Ruedas y neumáticos	• Compruebe presión, desgaste y daños.	5-30–5-36, 8-104–8-106
Fundas de ejes	• Compruebe daños.	8-52

ADVERTENCIA

Compruebe siempre el estado del vehículo cada vez que lo utilice a fin de eliminar cualquier duda sobre su seguridad.

Observe siempre los procedimientos y programas de revisión y mantenimiento que se describen en el manual del propietario. La omisión de estas comprobaciones incrementa las posibilidades de accidente o daños materiales.

Front and rear brakes

Brake pedal

Check for correct brake pedal free play. If the brake pedal free play is incorrect, have a Yamaha dealer adjust it. (See page 8-91.)

Check the operation of the brake pedal. It should move smoothly and there should be a firm feeling when the brakes are applied. If not, have the vehicle inspected by a Yamaha dealer.

Brake fluid level

Check the brake fluid level.

Add fluid if necessary. (See pages 8-85–8-89.)

Recommended brake fluid: DOT 4

Freins avant et arrière

Pédale de frein

Contrôler la garde de la pédale de frein. Si la garde est incorrecte, confier son réglage à un concessionnaire Yamaha. (Voir page 8-92.)

Contrôler le fonctionnement de la pédale de frein. Elle doit s'actionner sans à-coups et présenter une sensation de fermeté lors du freinage. Dans le cas contraire, faire contrôler le véhicule chez un concessionnaire Yamaha.

Niveau de liquide de frein

Contrôler le niveau du liquide de frein.

Ajouter du liquide si nécessaire. (Voir pages 8-86 à 8-90.)

Liquide de frein recommandé : DOT 4

Frenos delanteros y traseros

Pedal de freno

Compruebe que la holgura del pedal de freno sea correcta. Si la holgura del pedal de freno es incorrecta, hágala ajustar en un concesionario Yamaha. (Consulte página 8-92.)

Compruebe el funcionamiento del pedal de freno. Se debe mover con suavidad y el tacto debe ser firme cuando se frena. Si no es así, haga revisar el vehículo en un concesionario Yamaha.

Nivel de líquido de frenos

Comprobación del nivel de líquido de frenos.

Añada líquido si es preciso. (Consulte páginas 8-86–8-90.)

Líquido de frenos recomendado: DOT 4

Brake fluid leakage

Check to see if any brake fluid is leaking out of the pipe joints or the brake fluid reservoir. Apply the brakes firmly for one minute. If there is any leakage, have the vehicle inspected by a Yamaha dealer.

Brake operation

Test the brakes at slow speed after starting out to make sure they are working properly. If the brakes do not provide proper braking performance, inspect the brake system. (See pages 8-83–8-91.)

WARNING

Always check the brakes at the start of every ride. Do not drive the vehicle if you find any problem with the brakes or you could lose braking ability, which could lead to an accident. If a problem cannot be corrected by the adjustment procedures provided in this manual, have the vehicle inspected by a Yamaha dealer.

Fuite de liquide de frein

S'assurer qu'il n'y a pas de fuite de liquide de frein au niveau des raccords ou du réservoir de liquide de frein. Actionner les freins fermement pendant une minute. S'il y a la moindre fuite, faire examiner le véhicule par un concessionnaire Yamaha.

Fonctionnement des freins

Tester le bon fonctionnement des freins juste après le démarrage, tout en roulant lentement. Si la puissance de freinage est insuffisante, contrôler le circuit des freins. (Voir pages 8-84 à 8-92.)

AVERTISSEMENT

Toujours contrôler le fonctionnement des freins au départ de chaque randonnée. Ne pas conduire le véhicule si un problème est détecté au niveau des freins, car les freins pourraient lâcher et cela risque d'être à l'origine d'un accident. Si le problème ne peut être résolu en suivant les procédés repris dans ce manuel, faire contrôler le véhicule par un concessionnaire Yamaha.

Fugas de líquido de frenos

Compruebe la existencia de alguna fuga en las uniones de los tubos o en el depósito de líquido de frenos. Accione los frenos con firmeza durante un minuto. Si detecta alguna fuga, haga revisar el vehículo en un concesionario Yamaha.

Funcionamiento de los frenos

Pruebe los frenos a poca velocidad después de iniciar la marcha para verificar que funcionen correctamente. Si los frenos no rinden adecuadamente, revise el sistema. (Consulte páginas 8-84–8-92.)

ADVERTENCIA

Compruebe siempre los frenos al inicio de cada utilización del vehículo. No utilice el vehículo si detecta cualquier anomalía en los frenos; de lo contrario puede perder la capacidad de frenar, con el consiguiente riesgo de accidente. Si no puede subsanar el problema mediante los procedimientos de ajuste que se facilitan en este manual, haga revisar el vehículo en un concesionario Yamaha.

Fuel

Make sure there is sufficient gasoline in the tank.

Recommended fuel:

Unleaded gasoline only

For Europe: Regular unleaded gasoline
only with a research octane
number of 91 or higher

Fuel tank capacity:

30.0 L (6.60 Imp gal, 7.93 US gal)

NOTE: _____
(for Europe only)

If knocking or pinging occurs, use a different brand
of gasoline or higher octane grade.

Carburant

S'assurer qu'il y a assez d'essence dans le réservoir.

Carburant recommandé :

Essence sans plomb uniquement

Europe : essence ordinaire sans plomb
uniquement d'un indice d'octane
recherche de 91 minimum

Capacité du réservoir de carburant :

30,0 L (6,60 Imp gal, 7,93 US gal)

N.B.:

(Europe uniquement)

Si un cognement ou un cliquetis surviennent, changer de
marque d'essence ou utiliser une essence d'un indice
d'octane supérieur.

Gasolina

Compruebe que haya suficiente gasolina en el depó-
sito.

Gasolina recomendada:

Únicamente gasolina sin plomo

Europa: Gasolina sin plomo de un mínimo de
91 octanos

Capacidad del depósito de gasolina:

30,0 L (6,60 Imp gal, 7,93 US gal)

NOTA:

(solo Europa)

Si se producen detonaciones o autoencendido, utili-
ce gasolina de otra marca o de mayor octanaje.

CAUTION:

Use only unleaded gasoline. The use of leaded gasoline will cause severe damage to internal engine parts, such as the valves and piston rings, as well as to the exhaust system.

 WARNING

- Do not overfill the fuel tank. Fuel expands when it heats up. If the fuel tank is overfilled, fuel could spill out due to heat from the engine or the sun.
 - Be careful not to spill fuel, especially on the engine or exhaust pipe which can cause a fire and severe injury. Wipe up any spilled fuel immediately.
 - Be sure the fuel tank cap is closed securely.
-

ATTENTION:

Utiliser uniquement de l'essence sans plomb. L'utilisation d'essence avec plomb endommagerait gravement certaines pièces internes du moteur, telles que les soupapes et les segments, ainsi que le système d'échappement.

⚠️ AVERTISSEMENT

- Ne pas remplir le réservoir de carburant à l'excès. Le carburant se dilate sous la chaleur. Si le réservoir de carburant est trop rempli, du carburant risque de s'échapper sous l'effet de la chaleur du moteur ou du soleil.
- Bien veiller à ne pas renverser de carburant, tout particulièrement sur le moteur ou sur le tuyau d'échappement, car il y a risque d'incendie et de blessures graves. Essuyer immédiatement toute coulure de carburant.
- Veiller à ce que le bouchon du réservoir de carburant soit bien fermé.

ATENCION:

Utilice únicamente gasolina sin plomo. El uso de gasolina con plomo provocará graves averías en piezas internas del motor tales como las válvulas, los aros de pistón y el sistema de escape.

⚠️ ADVERTENCIA

- No llene el depósito de gasolina en exceso. La gasolina se expande al calentarse. Si el depósito está demasiado lleno, la gasolina puede rebosar por efecto del calor procedente del motor o del sol.
- Evite el vertido de gasolina, especialmente sobre el motor o el tubo de escape, ya que puede provocar un incendio y lesiones graves. Limpie inmediatamente cualquier vertido de gasolina.
- Compruebe que el tapón del depósito de gasolina esté bien cerrado.

Engine oil

Make sure the engine oil is at the specified level. Add oil as necessary. (See pages 8-23–8-33.)

CAUTION:

- In order to prevent clutch slippage (since the engine oil also lubricates the clutch), do not mix any chemical additives. Do not use oils with a diesel specification of “CD” or oils of a higher quality than specified. In addition, do not use oils labeled “ENERGY CONSERVING II” or higher.
- Make sure that no foreign material enters the crankcase.

Recommended engine oil type and quantity:

See page 10-2.

Huile moteur

S'assurer que le niveau d'huile moteur est conforme aux spécifications. Ajouter de l'huile si nécessaire. (Voir pages 8-24 à 8-34.)

ATTENTION:

- Ne pas mélanger d'additif chimique à l'huile afin d'éviter tout patinage de l'embrayage, car l'huile moteur lubrifie également l'embrayage. Ne pas utiliser d'huile de grade diesel "CD" ou une huile de grade supérieur à celui spécifié. S'assurer également de ne pas utiliser une huile portant la désignation "ENERGY CONSERVING II" ou la même désignation avec un numéro plus élevé.
- S'assurer qu'aucun corps étranger ne pénètre dans le carter.

Type et quantité d'huile moteur recommandés :
Voir page 10-8.

Aceite del motor

Verifique que el aceite del motor se encuentre en el nivel especificado. Añada aceite si es preciso. (Consulte páginas 8-24–8-34.)

ATENCION:

- Para evitar que el embrague patine (puesto que el aceite del motor también lubrica el embrague), no utilice ningún aditivo químico. No utilice aceites con la especificación Diesel "CD" ni aceites de calidad superior a la especificada. Asimismo, no utilice aceites con la etiqueta "AHORRO DE ENERGÍA II" o superior.
- Asegúrese de que no penetre ningún material extraño en el cárter.

Tipo de aceite recomendado y cantidad:
Consulte página 10-14.

Coolant

Check the coolant level in the coolant reservoir when the engine is cold. (The coolant level will vary with engine temperature.) The coolant level is satisfactory if it is between the minimum and maximum level marks on the coolant reservoir. If the coolant level is at or below the minimum level mark, add additional coolant to bring the level up to maximum level mark. If coolant is not available, add distilled water. Change the coolant every two years. (See pages 8-47–8-49 for details.)

CAUTION:

Hard water or salt water is harmful to the engine. You may use soft water if you cannot get distilled water.

Coolant reservoir capacity (up to the maximum level mark): 0.35 L (0.31 Imp qt, 0.37 US qt)

Liquide de refroidissement

Contrôler le niveau du liquide de refroidissement dans le vase d'expansion quand le moteur est froid. (Le niveau varie en fonction de la température du moteur.) Le niveau de liquide de refroidissement est correct lorsqu'il se situe entre les repères de niveau minimum et maximum du vase d'expansion. Si le niveau du liquide de refroidissement est égal ou inférieur au repère de niveau minimum, ajouter de du liquide de refroidissement jusqu'au repère de niveau maximum. Si l'on ne dispose pas de liquide de refroidissement, ajouter de l'eau distillée. Changer le liquide de refroidissement tous les deux ans. (Voir pages 8-48 à 8-50 pour plus de détails.)

ATTENTION:

De l'eau dure ou salée endommagerait le moteur. Si l'on ne peut se procurer de l'eau distillée, utiliser de l'eau douce.

Capacité du vase d'expansion
(jusqu'au repère du niveau maximum) :
0,35 L (0,31 Imp qt, 0,37 US qt)

Líquido refrigerante

Compruebe el nivel de líquido refrigerante en el depósito con el motor frío. (El nivel varía con la temperatura del motor.) El nivel de líquido refrigerante es correcto cuando se encuentra entre las marcas de nivel mínimo y máximo del depósito. Si el líquido refrigerante se encuentra en la marca de nivel mínimo o por debajo de la misma, añada líquido hasta la marca de nivel máximo. Si no dispone de líquido refrigerante utilice agua destilada. Cambie el líquido refrigerante cada dos años. (Para más detalles, consulte las páginas 8-48–8-50.)

ATENCION:

El agua dura o el agua salada resultan perjudiciales para el motor. Puede utilizar agua tratada si no puede conseguir agua destilada.

Capacidad del depósito de líquido refrigerante
(hasta la marca de nivel máximo):
0,35 L (0,31 Imp qt, 0,37 US qt)

 WARNING

Wait for the engine and radiator to cool before removing the radiator cap. You could be burned by hot fluid and steam blown out under pressure. Always put a thick rag over the cap when opening. Allow any remaining pressure to escape before completely removing the cap.

⚠️ AVERTISSEMENT

Attendez que le moteur et le radiateur refroidissent avant d'enlever le bouchon de radiateur. Le liquide chaud et la vapeur sous pression risquent de causer des brûlures. Couvrez le bouchon d'un chiffon épais avant de l'ouvrir. Laissez s'échapper les vapeurs résiduelles avant d'enlever complètement le bouchon.

⚠️ ADVERTENCIA

Antes de extraer el tapón del radiador, espere a que el motor y el radiador se enfríen. El líquido y el vapor calientes a presión pueden provocarle quemaduras. Coloque siempre un trapo grueso sobre el tapón para abrirlo. Deje que se libere todo resto de presión antes de retirar completamente el tapón.

Final gear oil

Make sure the final gear oil is at the specified level. Add oil as necessary. (See pages 8-35–8-39 for details.)

Recommended oil:

SAE 80 API GL-4 Hypoid gear oil

If desired, an SAE 80W90 hypoid gear oil may be used for all conditions.

NOTE: _____

GL-4 is a quality and additive rating, GL-5 or GL-6 rated hypoid gear oils may also be used.

Differential gear oil

Make sure the differential gear oil is at the specified level. Add oil as necessary. (See pages 8-41–8-45 for details.)

Recommended oil:

SAE 80 API GL-4 Hypoid gear oil

Huile de couple conique arrière

S'assurer que le niveau d'huile de couple conique arrière est conforme aux spécifications. Ajouter de l'huile si nécessaire. (Voir pages 8-36 à 8-40 pour plus de détails.)

Huile recommandée :

Huile pour engrenages hypoides SAE 80 API
GL-4

Il est également possible d'utiliser l'huile multigrade SAE 80W90 pour engrenages hypoides.

N.B.:

“GL-4” correspond à un grade d'additif et de qualité. Les huiles de grade “GL-5” ou “GL-6” peuvent également être utilisées.

Huile de différentiel

S'assurer que l'huile de différentiel atteint le niveau spécifié. Ajouter de l'huile si nécessaire. (Voir pages 8-42 à 8-46 pour plus de détails.)

Huile recommandée :

Huile pour engrenages hypoides SAE 80 API
GL-4

Aceite del engranaje final

Verifique que el aceite del engranaje final se encuentre en el nivel especificado. Añada aceite si es preciso. (Para más detalles, consulte las páginas 8-36–8-40.)

Aceite recomendado:

Aceite para engranajes hipoides SAE 80 API
GL-4

Si lo desea, puede utilizar un aceite para engranajes hipoides SAE 80W90 en todas las condiciones de uso.

NOTA:

GL-4 es una clasificación de calidad y de contenido de aditivo; puede utilizar asimismo aceites para engranajes hipoides GL-5 o GL-6.

Aceite del diferencial

Verifique que el aceite del diferencial se encuentre en el nivel especificado. Añada aceite si es preciso. (Para más detalles, consulte las páginas 8-42–8-46.)

Aceite recomendado:

Aceite para engranajes hipoides SAE 80 API
GL-4

Accelerator pedal

Check to see that the accelerator pedal operates correctly. It must operate smoothly and fully spring back to the idle position when released. Have a Yamaha dealer repair as necessary for proper operation.

Seat belts

Make sure that both seat belts are not frayed or damaged.

The seat belt must move smoothly when pulled out and retract on its own when released. The latch plate should click securely into the buckle and release when the release button is pushed firmly. Wash off any dirt or mud which could affect operation. Have a Yamaha dealer repair as necessary for proper operation.

Pédale d'accélérateur

S'assurer du bon fonctionnement de la pédale d'accélérateur. Elle doit s'actionner aisément et retourner à la position de ralenti dès son relâchement. Faire réparer par un concessionnaire Yamaha dès que nécessaire afin de garantir un bon fonctionnement.

Ceintures de sécurité

S'assurer qu'aucune ceinture n'est effilochée ou endommagée.

La ceinture de sécurité doit se dérouler facilement et se réenrouler seule lorsque relâchée. La languette de l'attache doit s'encliqueter dans la boucle et se libérer lorsque le bouton de dégagement est enfoncé fermement. Essuyer boue ou crasse qui risquent d'empêcher le bon fonctionnement. Faire réparer par un concessionnaire Yamaha lorsque nécessaire afin de garantir un bon fonctionnement.

Pedal del acelerador

Compruebe que el pedal del acelerador funcione correctamente. Debe funcionar con suavidad y retornar completamente a la posición de ralentí al soltarlo. Hágalos reparar en un concesionario Yamaha si es preciso.

Cinturones de seguridad

Verifique que ninguno de los dos cinturones de seguridad esté raído o dañado.

El cinturón de seguridad se debe mover con suavidad al tirar de él y retraerse por sí mismo al soltarlo. La hebilla debe encajarse firmemente en el cierre y soltarse al pulsar el botón de desbloqueo. Elimine toda suciedad o barro que pueda afectar a su funcionamiento. Hágalo reparar en un concesionario Yamaha si es preciso.

Steering

Park on level ground. Turn the steering wheel right and left. Check for excessive free play, abnormal noises, or a rough feeling. Have a Yamaha dealer repair as necessary for proper operation.

Fittings and fasteners

Always check the tightness of chassis fittings and fasteners before a ride. Take the vehicle to a Yamaha dealer or refer to the Service Manual for correct tightening torque.

Lights

Check the headlights and tail/brake lights to make sure they are in working condition. Repair as necessary for proper operation.

Direction

Se garer sur un sol plat. Tourner le volant vers la gauche et la droite. S'assurer qu'il n'y a ni jeu excessif, ni bruit anormal ni points durs. Faire réparer par un concessionnaire Yamaha lorsque nécessaire afin de garantir un bon fonctionnement.

Visserie

Toujours vérifier le serrage des pièces fixées au cadre avant d'utiliser le véhicule. Faire vérifier les couples de serrage par un concessionnaire Yamaha ou se reporter au Manuel d'atelier.

Éclairage

Vérifier le fonctionnement correct des phares et des feux arrière/stop. Réparer si nécessaire afin d'assurer le bon fonctionnement.

Dirección

Estacione en una superficie horizontal. Gire el volante a la derecha y a la izquierda. Compruebe si la holgura es excesiva, si se oyen ruidos anómalos o si el tacto es áspero. Hágalo reparar en un concesionario Yamaha si es preciso.

Herrajes y sujeciones

Compruebe siempre que los herrajes y sujeciones del chasis estén bien apretados antes de utilizar el vehículo. Lleve el vehículo a un concesionario Yamaha o consulte los pares de apriete correctos en el manual de servicio.

Luces

Compruebe que los faros y los pilotos traseros/luces de freno funcionen. Repárelos si es preciso.

Switches

Check the operation of all switches. Have a Yamaha dealer repair as necessary for proper operation.

Contacteurs

Contrôler le fonctionnement de tous les contacteurs. Faire réparer par un concessionnaire Yamaha dès que nécessaire afin de garantir un bon fonctionnement.

Interruptores

Compruebe el funcionamiento de todos los interruptores. Hágalos reparar en un concesionario Yamaha si es preciso.

Tires

WARNING

Use of improper tires on this vehicle, or operation of this vehicle with improper or uneven tire pressure, may cause loss of control, increasing your risk of accident.

Pay attention to the following.

1. The tires listed below have been approved by Yamaha Motor Manufacturing corporation of America for this model. Other tire combinations are not recommended.

	Manufacturer	Size	Type
Front	MAXXIS	25 × 8-12NHS	M951Y
Rear	MAXXIS	25 × 10-12NHS	M952Y

2. The tires should be set to the recommended pressure:
 - Recommended tire pressure
Front 70 kPa (0.70 kgf/cm², 10 psi)
Rear 98 kPa (0.98 kgf/cm², 14 psi)

Pneus

AVERTISSEMENT

La conduite avec des pneus qui ne conviennent pas ou dont la pression de gonflage est inégale ou incorrecte pourrait entraîner une perte de contrôle du véhicule et augmenter les risques d'accident.

Lire attentivement ce qui suit :

1. Les pneus mentionnés ci-dessous ont été approuvés par la Yamaha Motor Manufacturing corporation of America pour ce modèle. Il est déconseillé de monter d'autres pneus sur ce véhicule.

	Fabricant	Taille	Type
Avant	MAXXIS	25 × 8-12NHS	M951Y
Arrière	MAXXIS	25 × 10-12NHS	M952Y

2. Gonfler les pneus à la pression recommandée :
 - Pression de gonflage recommandée
Avant : 70 kPa (0,70 kgf/cm², 10 psi)
Arrière : 98 kPa (0,98 kgf/cm², 14 psi)

Neumáticos

ADVERTENCIA

El uso de neumáticos inadecuados en este vehículo o la utilización del mismo cuando la presión de los neumáticos es incorrecta o desigual puede ocasionar la pérdida de control, con el consiguiente riesgo de accidente.

Preste atención a los puntos siguientes.

1. Los neumáticos que se enumeran a continuación han sido aprobados por Yamaha Motor Manufacturing Corporation of America para este modelo. No se recomiendan otras combinaciones de neumáticos.

	Marca	Medida	Tipo
Delanteros	MAXXIS	25 × 8-12NHS	M951Y
Traseros	MAXXIS	25 × 10-12NHS	M952Y

2. Los neumáticos deben tener la presión recomendada:
 - Presión recomendada
Delanteros 70 kPa (0,70 kgf/cm², 10 psi)
Traseros 98 kPa (0,98 kgf/cm², 14 psi)

- Check and adjust tire pressures when the tires are cold.
 - Tire pressures must be equal on both sides.
3. Tire pressure below the minimum specified could cause the tire to dislodge from the rim under severe riding conditions. The following are minimums:
Front 63 kPa (0.63 kgf/cm², 9 psi)
Rear 91 kPa (0.91 kgf/cm², 13 psi)
 4. Use no more than the following pressures when seating the tire beads.
Front 250 kPa (2.5 kgf/cm², 36 psi)
Rear 250 kPa (2.5 kgf/cm², 36 psi)
Higher pressures may cause the tire to burst. Inflate the tires very slowly and carefully. Fast inflation could cause the tire to burst.
-

- Vérifier et régler la pression de gonflage des pneus lorsque ceux-ci sont froids.
 - La pression de gonflage des pneus doit être égale des deux côtés.
3. Une pression insuffisante peut entraîner le déjantement du pneu quand le véhicule est utilisé dans des conditions extrêmes. Pression minimum des pneus :
- Avant : 63 kPa (0,63 kgf/cm², 9 psi)
Arrière : 91 kPa (0,91 kgf/cm², 13 psi)
4. Pression maximale lors du sertissage des talons de pneu :
- Avant : 250 kPa (2,5 kgf/cm², 36 psi)
Arrière : 250 kPa (2,5 kgf/cm², 36 psi)
- Une pression de gonflage trop forte peut causer l'éclatement du pneu. Gonfler les pneus très lentement et avec beaucoup de soin. Un gonflage rapide risque de faire éclater le pneu.
-

- Compruebe y ajuste la presión de los neumáticos cuando estos estén fríos.
 - La presión de los neumáticos debe ser la misma en ambos lados.
3. Una presión por debajo del mínimo especificado puede provocar que el neumático se salga de la llanta en condiciones de utilización duras. Las presiones mínimas son las siguientes:
- Delanteros 63 kPa (0,63 kgf/cm², 9 psi)
Traseros 91 kPa (0,91 kgf/cm², 13 psi)
4. Para asentar los talones de los neumáticos utilice presiones no superiores a las siguientes.
- Delanteros 250 kPa (2,5 kgf/cm², 36 psi)
Traseros 250 kPa (2,5 kgf/cm², 36 psi)
- Con una presión superior el neumático puede reventar. Infle los neumáticos muy lentamente y con sumo cuidado. Con un inflado rápido el neumático puede reventar.
-

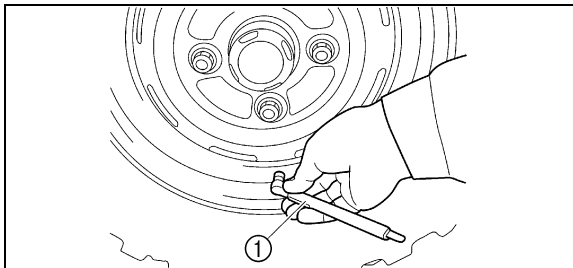

1. Tire pressure gauge
1. Manomètre pour pneus
1. Manómetro para neumáticos

How to measure tire pressure

Use the tire pressure gauge.

NOTE:

The tire pressure gauge is included as standard equipment. Make two measurements of the tire pressure and use the second reading. Dust or dirt in the gauge could cause the first reading to be incorrect.

Set pressure with tires cold.

Set tire pressures to the following specifications:

	Recommended pressure	Minimum	Maximum
Front	70 kPa (0.70 kgf/cm ² , 10 psi)	63 kPa (0.63 kgf/cm ² , 9 psi)	77 kPa (0.77 kgf/cm ² , 11 psi)
Rear	98 kPa (0.98 kgf/cm ² , 14 psi)	91 kPa (0.91 kgf/cm ² , 13 psi)	105 kPa (1.05 kgf/cm ² , 15 psi)

Mesure de la pression de gonflage des pneus

Se servir d'un manomètre pour pneus.

N.B.:

Un manomètre pour pneus est livré avec le véhicule. Il convient d'effectuer deux mesures de la pression de gonflage des pneus et de conserver la deuxième valeur. En effet, l'encrassement éventuel de l'instrument risquerait de fausser la première mesure.

Le réglage de la pression de gonflage des pneus doit s'effectuer à froid.

Gonfler les pneus à la pression recommandée ci-dessous :

	Pression recommandée	Minimum	Maximum
Avant	70 kPa (0,70 kgf/cm ² , 10 psi)	63 kPa (0,63 kgf/cm ² , 9 psi)	77 kPa (0,77 kgf/cm ² , 11 psi)
Arrière	98 kPa (0,98 kgf/cm ² , 14 psi)	91 kPa (0,91 kgf/cm ² , 13 psi)	105 kPa (1,05 kgf/cm ² , 15 psi)

Cómo medir la presión de los neumáticos

Utilice el manómetro para neumáticos.

NOTA:

El manómetro para neumáticos se incluye en el equipamiento de serie. Mida dos veces la presión y utilice la segunda lectura. La primera lectura puede ser incorrecta debido a la presencia de polvo o suciedad en el manómetro.

Ajuste la presión con los neumáticos fríos.

Ajuste la presión de los neumáticos conforme a las especificaciones siguientes:

	Presión recomendada	Mínimo	Máximo
Delanteros	70 kPa (0,70 kgf/cm ² , 10 psi)	63 kPa (0,63 kgf/cm ² , 9 psi)	77 kPa (0,77 kgf/cm ² , 11 psi)
Traseros	98 kPa (0,98 kgf/cm ² , 14 psi)	91 kPa (0,91 kgf/cm ² , 13 psi)	105 kPa (1,05 kgf/cm ² , 15 psi)

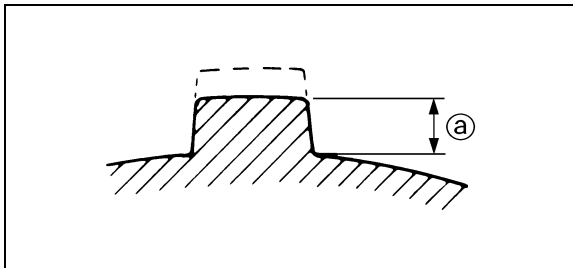

Tire wear limit

When the tire groove decreases to 3 mm (0.12 in) due to wear, replace the tire.

- a. Tire wear limit
- a. Limite d'usure de pneu
- a. Límite de desgaste de los neumáticos

Limite d'usure de pneu

Changer un pneu dont la profondeur de sculpture est réduite à 3 mm (0,12 in).

Límite de desgaste de los neumáticos

Cuando el surco del neumático se haya reducido a 3 mm (0,12 in) debido al desgaste, cambie el neumático.

OPERATION

Read the Owner's Manual carefully before driving the vehicle.

 **WARNING**

Read the Owner's Manual carefully to become familiar with all controls. Loss of control could cause an accident or injury. If there is a control or function you do not understand, ask your Yamaha dealer.

FONCTIONNEMENT

Lire attentivement ce manuel avant la première utilisation du véhicule.

⚠ AVERTISSEMENT

Lire attentivement ce manuel afin de se familiariser avec toutes les commandes. Une perte de contrôle pourrait provoquer un accident et des blessures. Si l'explication d'une commande ou d'une fonction pose un problème, consulter un concessionnaire Yamaha.

UTILIZACIÓN

Lea atentamente el manual del propietario antes de utilizar el vehículo.

⚠ ADVERTENCIA

Lea atentamente el manual del propietario a fin de familiarizarse con todos los mandos. La pérdida del control puede provocar un accidente o lesiones. Si no entiende un mando o una función, consulte a su concesionario Yamaha.

Starting a cold engine

WARNING

Always make sure all control cables work smoothly before you begin riding in cold weather. If the control cables are frozen or do not work smoothly, you could be unable to control the vehicle, which could lead to an accident or collision.

1. Apply the brake.
2. Shift the drive select lever into the neutral position.

NOTE:

- When the drive select lever is in the neutral position, the neutral indicator light should come on. If the neutral indicator light does not come on, ask a Yamaha dealer to inspect the electric circuit.
 - The engine can be started in any gear if the brake is applied. However, it is recommended to shift into neutral before starting the engine.
-

Mise en marche d'un moteur froid

AVERTISSEMENT

Par temps froid, s'assurer du bon fonctionnement de tous les câbles de commande avant chaque démarrage. Des câbles de commande gelés ou dont le fonctionnement est dur risquent d'entraîner une perte de contrôle du véhicule, ce qui pourrait causer un accident ou une collision.

1. Actionner les freins.
2. Sélectionner le point mort à l'aide du sélecteur de marche.

N.B.:

- Quand le sélecteur de marche est placé au point mort, le témoin de point mort doit s'allumer. Si le témoin ne s'allume pas, faire contrôler le véhicule par un concessionnaire Yamaha.
- Le moteur peut être mis en marche quelle que soit la vitesse engagée, pourvu que les freins soit actionnés. Il est toutefois préférable de sélectionner le point mort avant de mettre le moteur en marche.

Arranque del motor en frío

ADVERTENCIA

Antes de utilizar el vehículo con tiempo frío, compruebe siempre que todos los cables de control funcionen con suavidad. Si los cables de control están helados o no funcionan con suavidad, puede resultar imposible controlar el vehículo, con el consiguiente riesgo de accidente o colisión.

1. Accione el freno.
2. Sitúe la palanca selectora de marcha en la posición de punto muerto.

NOTA:

- Al situar la palanca selectora de marcha en dicha posición, la luz indicadora de punto muerto se debe encender. Si la luz no se enciende, haga revisar el circuito eléctrico en un concesionario Yamaha.
- Si el freno está accionado, el motor se puede poner en marcha con la palanca selectora en cualquier posición. No obstante, se recomienda poner punto muerto antes de arrancar el motor.

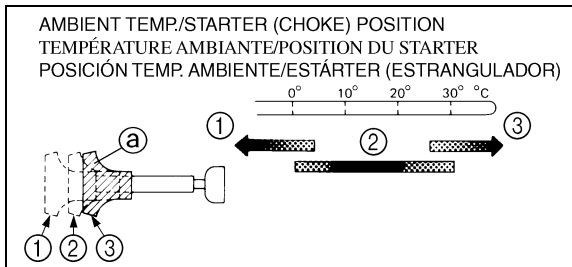

- | | |
|-----------------------------|--------------------------|
| a. Starter (choke) | 1. Fully open |
| 2. Half open | 3. Closed |
| a. Starter (enrichisseur) | 1. Ouverture maximale |
| 2. Ouverture moyenne | 3. Fermé |
| a. Estárter (estrangulador) | 1. Completamente abierto |
| 2. Medio abierto | 3. Cerrado |

3. Use the starter (choke) in reference to the figure:

Position ① : Cold engine start-
 ambient temperature below 5 °C
 (40 °F).

Position ② : Cold engine start-
 ambient temperature at 0 °C
 (30 °F)–30 °C (90 °F) and warming
 up position.

Position ③ : Cold engine start-
 ambient temperature above 25 °C
 (80 °F) and warm engine start position.

4. With your foot off the accelerator pedal, start the engine by turning the key to “START”.

NOTE: _____
 If the engine fails to start, release the key, and then try starting again. Wait a few seconds before the next attempt. Each cranking should be as short as possible to preserve battery energy. Do not crank the engine more than 5 seconds on each attempt.

3. Utiliser le starter (enrichisseur) en se reportant à l'illustration et aux informations suivantes :

Position ① : Moteur froid –

température atmosphérique inférieure à 5 °C (40 °F)

Position ② : Moteur froid –

température atmosphérique de 0 °C (30 °F) à 30 °C (90 °F) et réchauffement du moteur

Position ③ : Moteur froid –

température atmosphérique supérieure à 25 °C (80 °F) et moteur chaud

4. Mettre le moteur en marche en tournant la clé de contact sur “START”, tout en veillant bien à ne pas mettre le pied sur la pédale d'accélérateur.

N.B.: _____

Si le moteur ne se met pas en marche, relâcher la clé, puis effectuer une nouvelle tentative. Attendre quelques secondes entre chaque essai. Chaque essai de mise en marche du moteur doit être aussi court que possible afin de préserver l'énergie de la batterie. Ne pas actionner le démarreur pendant plus de 5 secondes d'affilée.

3. Utilice el estárter (estrangulador) remitiéndose a la figura:

Posición ① : Arranque del motor en frío -

temperatura ambiente inferior a 5 °C (40 °F).

Posición ② : Arranque del motor en frío -

temperatura ambiente 0 °C (30 °F)– 30 °C (90 °F) y posición de calentamiento.

Posición ③ : Arranque del motor en frío -

temperatura ambiente superior a 25 °C (80 °F) y posición de motor caliente.

4. Sin pisar el pedal del acelerador, arranque el motor girando la llave a “START”.

NOTA: _____

Si el motor no arranca, suelte la llave e inténtelo de nuevo. Espere unos segundos antes del siguiente intento. Cada accionamiento del arranque debe ser lo más breve posible a fin de preservar la energía de la batería. No accione el arranque durante más de 5 segundos seguidos cada vez.

5. If the engine is started with the starter (choke) in position ①, the starter (choke) should be returned to position ② to warm up the engine. If the engine is started with the starter (choke) in position ②, keep the starter (choke) in this position to warm up the engine.
6. Continue warming up the engine until it idles smoothly and return the starter (choke) to position ③ before riding.

CAUTION: _____

See the “Engine break-in” section prior to operating the engine for the first time.

5. Si le moteur est mis en marche en plaçant le starter à la position ①, placer celui-ci sur la position ② pour réchauffer le moteur. Si le moteur est mis en marche sur la position ②, conserver cette position pour réchauffer le moteur.
6. Continuer à faire chauffer le moteur jusqu'à ce que le ralenti soit régulier et remettre le starter sur ③ avant de démarrer.

ATTENTION: _____

Lire attentivement la section "Rodage du moteur" avant la première utilisation du véhicule.

5. Si el motor arranca con el estérter (estrangulador) en la posición ①, éste se debe mover a la posición ② para calentar el motor. Si el motor arranca con el estérter (estrangulador) en la posición ②, manténgalo en la misma posición para calentar el motor.
6. Siga calentando el motor hasta que el ralenti se estabilice y, antes de iniciar la marcha, sitúe el estérter (estrangulador) en la posición ③.

ATENCION: _____

Consulte la sección "Rodaje del motor" antes de utilizar el vehículo por primera vez.

Starting a warm engine

To start a warm engine, refer to the “Starting a cold engine” section. The starter (choke) should not be used. Press the accelerator pedal slightly.

Jump-starting

Jump-starting the vehicle should be avoided. The battery should be removed and charged instead. (See pages 8-107–8-111 for battery removal and installation procedures.) However, if the vehicle must be jump-started, proceed as follows.

1. Turn the key to “OFF”.
2. Open the hood. (See pages 8-17–8-19 for hood opening and closing procedures.)
3. Remove the battery compartment cover.
4. Using a charged 12 V battery, connect the positive lead of the jumper cable to the positive terminal of the battery in the vehicle and the other end of the positive lead to the positive terminal of the charged battery.

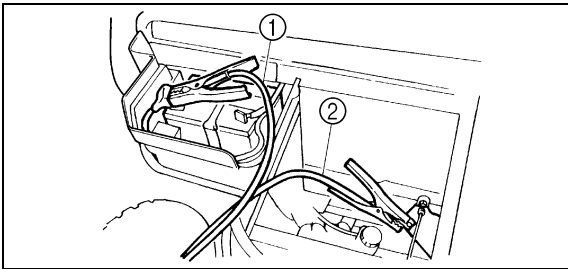

1. Jumper cable positive lead
2. Jumper cable negative lead
1. Câble de démarrage positif
2. Câble de démarrage négatif
1. Cable auxiliar positivo
2. Cable auxiliar negativo

Mise en marche d'un moteur chaud

Se reporter à la section "Mise en marche d'un moteur froid". Ne pas utiliser le starter. Appuyer légèrement sur la pédale d'accélérateur.

Mise en marche à l'aide de câbles de démarrage

Éviter de mettre le moteur en marche à l'aide de câbles de démarrages. Il convient plutôt de déposer la batterie et de la recharger. (Voir les explications relatives à la dépose et à la mise en place de la batterie aux pages 8-108 à 8-112.) S'il s'avère nécessaire de dépanner le véhicule à l'aide de câbles de démarrage, procéder comme suit.

1. Couper le contact en tournant la clé à la position "OFF".
2. Ouvrir le capot. (Le procédé d'ouverture et de fermeture du capot est expliqué aux pages 8-18 à 8-20.)
3. Retirer le couvercle du compartiment de la batterie.
4. Brancher une pince du câble de démarrage positif à la borne positive de la batterie du véhicule et l'autre à la borne positive d'une batterie de 12 V en bon état de charge.

Arranque del motor en caliente

Para arrancar el motor en caliente, consulte la sección "Arranque del motor en frío". No debe utilizar el estárter (estrangulador). Pise ligeramente el pedal del acelerador.

Arranque asistido con cables auxiliares

Debe evitarse el arranque asistido del vehículo con cables auxiliares. En lugar de ello, se debe extraer la batería y cargarla. (Consulte en las páginas 8-108–8-112 las instrucciones para extraer e instalar la batería.) No obstante, si resulta necesario efectuar un arranque asistido con cables auxiliares, proceda del modo siguiente.

1. Gire la llave a la posición "OFF".
2. Abra el capó. (Consulte en las páginas 8-18–8-20 las instrucciones para abrir y cerrar el capó.)
3. Retire la tapa del compartimento de la batería.
4. Con una batería de 12 V cargada, conecte el cable auxiliar positivo al terminal positivo de la batería del vehículo y el otro extremo del cable auxiliar positivo al terminal positivo de la batería cargada.

5. Connect the negative lead of the jumper cable to the negative terminal of the charged battery and the other end of the negative lead to an unpainted metal surface of the vehicle.

⚠ WARNING

Do not connect the negative lead of the jumper cable to the negative terminal of the battery in the vehicle.

- **Be especially careful not to:**
 - touch the positive lead of the jumper cable to the negative lead.
 - reverse the polarity of the jumper cables when connecting to the batteries - battery explosion and/or serious damage to the electrical system may occur.

-
6. Start the engine. (Refer to “Starting a cold engine” on pages 6-3–6-7.)

5. Brancher une pince du câble de démarrage négatif à la borne négative de la batterie de renfort et connecter l'autre à une surface métallique non peinte du véhicule.

⚠ AVERTISSEMENT

Ne pas brancher le câble de démarrage négatif à la borne négative de la batterie de ce véhicule.

- **Veiller particulièrement à ne pas :**
 - faire se toucher les câbles de démarrage positif et négatif,
 - inverser la polarité des câbles de démarrage lors de leur connexion aux batteries. Il y a risque d'explosion et d'endommagement grave du système électrique du véhicule.

-
6. Mettre le moteur en marche. (Voir "Mise en marche d'un moteur froid" aux pages 6-4 à 6-8.)

5. Conecte el cable auxiliar negativo al terminal negativo de la batería cargada y el otro extremo del mismo cable a una superficie metálica sin pintar del vehículo.

⚠ ADVERTENCIA

No conecte el cable auxiliar negativo al terminal negativo de la batería del vehículo.

- **Evite especialmente lo siguiente:**
 - que el cable auxiliar positivo y el cable negativo se toquen.
 - invertir la polaridad de los cables al conectarlos a la batería: puede explotar la batería o averiarse gravemente el sistema eléctrico.

-
6. Arranque el motor. (Consulte "Arranque del motor en frío" en las páginas 6-4–6-8.)

7. After the engine starts, disconnect the negative lead of the jumper cable from the vehicle and charged battery, and then disconnect the positive lead of the jumper cable from the charged battery and the battery in the vehicle.
8. Install the battery compartment cover.
9. Close the hood.

Warming up

To get maximum engine life, always warm up the engine before starting off. Never accelerate hard with a cold engine! To see whether or not the engine is warm, check if it responds to the throttle normally with the starter (choke) turned off.

7. Une fois le moteur en marche, débrancher la pince du câble de démarrage négatif du véhicule et de la batterie de renfort, puis débrancher la pince du câble de démarrage positif de la batterie de renfort et de la batterie du véhicule.
8. Remettre le couvercle du compartiment de la batterie en place.
9. Refermer le capot.

Réchauffement du moteur

Afin de garantir la longévité du moteur, il est indispensable de chauffer le moteur avant de démarrer. Ne jamais accélérer brutalement tant que le moteur est froid! Le moteur a atteint sa température normale de fonctionnement dès qu'il répond immédiatement aux accélérations avec le levier de starter en position fermée.

7. Cuando el motor haya arrancado, desconecte el cable auxiliar negativo del vehículo y de la batería cargada y luego el positivo y la batería del vehículo.
8. Monte la tapa del compartimento de la batería.
9. Cierre el capó.

Calentamiento

Para prolongar al máximo la vida útil del motor, caliéntelo siempre antes de iniciar la marcha. ¡No dé nunca acelerones con el motor frío! Para ver si el motor está caliente o no, compruebe si responde con normalidad al acelerador con el estérter (estrangulador) desactivado.

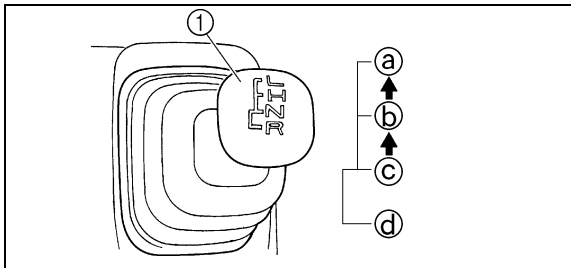

- | | | | |
|--------------------------------|---------------------|--|----------------|
| 1. Drive select lever | a. L (Low) | | d. R (Reverse) |
| b. H (High) | c. N (Neutral) | | |
| 1. Sélecteur de marche | a. L (gamme basse) | | |
| b. H (gamme haute) | c. N (point mort) | | |
| d. R (marche arrière) | | | |
| 1. Palanca selectora de marcha | a. L (Marcha corta) | | |
| b. H (Marcha larga) | c. N (Punto muerto) | | |
| d. R (Marcha atrás) | | | |

Drive select lever operation and reverse driving

CAUTION:

Before shifting, you must stop the vehicle and take your foot off the accelerator pedal. Otherwise, the transmission may be damaged.

Shifting: Neutral to High and High to Low

1. Stop the vehicle. Keep your foot off the accelerator pedal.
2. Apply the brakes, then shift by moving the drive select lever along the shift guide.

NOTE:

Make sure that the drive select lever is completely shifted into position.

3. Release the brakes and press the accelerator pedal gradually.

Fonctionnement du sélecteur de marche et conduite en marche arrière

ATTENTION: _____

Avant de changer de rapport, il convient d'arrêter le véhicule et de lâcher la pédale d'accélérateur. Si cette consigne n'est pas respectée, la boîte de vitesses pourrait être endommagée.

Passage des vitesses : passage du point mort à la gamme haute et de la gamme haute à la gamme basse

1. Arrêter le véhicule. Ne pas poser son pied sur la pédale d'accélérateur.
2. Actionner les freins, puis sélectionner le rapport en déplaçant le sélecteur de marche le long de son guide.

N.B.: _____

S'assurer que le rapport est correctement engagé.

3. Relâcher les freins et enfoncer progressivement la pédale d'accélérateur.

Funcionamiento de la palanca selectora de marcha y uso de la marcha atrás

ATENCION: _____

Antes de cambiar, debe detener el vehículo y retirar el pie del pedal del acelerador. De lo contrario puede averiarse la transmisión.

Cambio: De punto muerto a marcha larga y de marcha larga a marcha corta

1. Detenga el vehículo. Mantenga el pie fuera del pedal del acelerador.
2. Aplique los frenos y cambie desplazando la palanca a lo largo de la guía.

NOTA: _____

Verifique que la palanca se haya desplazado completamente a la nueva posición.

3. Suelte los frenos y pise progresivamente el pedal del acelerador.

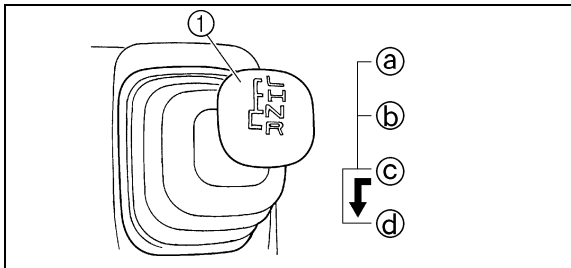

- | | | |
|--------------------------------|---------------------|----------------|
| 1. Drive select lever | a. L (Low) | |
| b. H (High) | c. N (Neutral) | d. R (Reverse) |
| 1. Sélecteur de marche | a. L (gamme basse) | |
| b. H (gamme haute) | c. N (point mort) | |
| d. R (marche arrière) | | |
| 1. Palanca selectora de marcha | a. L (Marcha corta) | |
| b. H (Marcha larga) | c. N (Punto muerto) | |
| d. R (Marcha atrás) | | |

Shifting: Neutral to Reverse

1. Stop the vehicle. Keep your foot off the accelerator pedal.
2. Apply the brake pedal.
3. Shift from neutral to reverse or vice versa by moving the drive select lever along the shift guide.

NOTE: _____

- When in reverse, the reverse indicator light should be on. If the light does not come on, ask a Yamaha dealer to inspect the reverse indicator light electrical circuit.
- Due to the synchronizing mechanism in the engine, the light may not come on until the vehicle starts moving.

-
4. Check behind for people or obstacles, then release the brake pedal.
 5. Press the accelerator pedal gradually and continue to watch to the rear while backing.

Passage des vitesses : point mort à marche arrière

1. Arrêter le véhicule. Ne pas poser son pied sur la pédale d'accélérateur.
2. Actionner la pédale de frein.
3. Pour passer du point mort à la marche arrière, et vice versa, déplacer le sélecteur de marche le long de son guide.

N.B.:

- Lorsque la marche arrière est engagée, le témoin de marche arrière doit être allumé. Si le témoin ne s'allume pas, demander à un concessionnaire Yamaha de contrôler son circuit électrique.
 - En raison du mécanisme de synchronisation du moteur, le témoin ne s'allume cependant pas toujours tant que le véhicule est à l'arrêt.
-
4. S'assurer que la voie est libre, puis relâcher la pédale de frein.
 5. Enfoncer progressivement la pédale d'accélérateur et reculer tout en continuant à regarder vers l'arrière.

Cambio: De punto muerto a marcha atrás

1. Detenga el vehículo. Mantenga el pie fuera del pedal del acelerador.
2. Pise el pedal de freno.
3. Cambie de punto muerto a marcha atrás o viceversa desplazando la palanca a lo largo de la guía.

NOTA:

- Cuando esté puesta la marcha atrás, la luz indicadora de marcha atrás debe estar encendida. Si la luz indicadora de marcha atrás no se enciende, haga revisar el circuito eléctrico correspondiente en un concesionario Yamaha.
 - Debido al mecanismo de sincronización del motor, es posible que la luz indicadora no se encienda hasta que el vehículo empiece a moverse.
-
4. Compruebe que no haya personas u obstáculos por detrás y luego suelte el pedal de freno.
 5. Pise progresivamente el pedal del acelerador y, mientras el vehículo retrocede, siga vigilando por detrás.

⚠ WARNING

Improper operation in reverse could make you hit an obstacle or person behind you, resulting in serious injury. When you shift into reverse, make sure there are no obstacles or people behind you. When it is safe to proceed, go slowly.

⚠️ AVERTISSEMENT

Si une technique de marche arrière incorrecte est utilisée, le véhicule risque de heurter un obstacle ou une personne, avec toutes les conséquences qui pourraient s'ensuivre. Avant d'engager la marche arrière, s'assurer qu'il n'y a pas d'obstacles ni de personnes derrière le véhicule. Démarrer lentement une fois que la voie est libre.

⚠️ ADVERTENCIA

Si utiliza la marcha atrás de forma incorrecta puede chocar contra un obstáculo o atropellar a una persona, con el resultado de lesiones graves. Cuando ponga la marcha atrás, cerciórese de que no haya obstáculos ni personas detrás del vehículo. Cuando pueda hacerlo con total seguridad, dé marcha atrás lentamente.

Engine break-in

There is never a more important period in the life of your vehicle than the period between zero and 20 hours.

For this reason, we ask that you carefully read the following material. Because the engine is brand new, you must not put an excessive load on it for the first several hours of running. During the first 20 hours, the various parts in the engine wear and polish themselves to the correct operating clearances.

During this period, prolonged full throttle operation or any condition which might result in excessive engine heating must be avoided. However, momentary (2–3 seconds maximum) full throttle operation under load does not harm the engine.

Each full throttle acceleration sequence should be followed with a substantial rest period for the engine by cruising at lower r/min so the engine can rid itself of the temporary build up of heat. If any abnormality is noticed during this period, consult a Yamaha dealer.

Rodage du moteur

Les 20 premières heures de route constituent la période la plus importante dans la vie d'un moteur.

C'est pourquoi il convient de lire attentivement les paragraphes qui suivent et de respecter rigoureusement les instructions données. Le moteur étant neuf, il faut éviter de le soumettre à une charge excessive pendant ses premières heures d'utilisation. En effet, durant les premières 20 heures, les différentes pièces du moteur s'usent et se polissent mutuellement pour obtenir un jeu de fonctionnement correct.

Pendant cette période, éviter l'utilisation prolongée à pleine accélération ou toute condition pouvant entraîner une surchauffe du moteur. Toutefois, l'utilisation momentanée (2 à 3 secondes maximum) à pleine accélération, en charge, n'est pas préjudiciable.

Chaque période d'utilisation à pleine accélération doit être suivie d'une période prolongée d'utilisation à bas régime, afin que le moteur puisse retrouver sa température normale de fonctionnement. Si une anomalie est détectée pendant le rodage, consulter le concessionnaire Yamaha.

Rodaje del motor

No existe un periodo más importante para la vida del motor que las primeras 20 horas de funcionamiento.

Por esta razón, debe leer atentamente el material siguiente. Dado que el motor es nuevo, durante las primeras horas de funcionamiento no debe forzarlo. Durante la primeras 20 horas las diferentes piezas del motor se desgastan y pulen hasta que se establecen las holguras de trabajo correctas.

En ese periodo debe evitar el funcionamiento prolongado al régimen máximo o cualquier otra acción que pueda provocar el recalentamiento del motor. No obstante, el funcionamiento momentáneo (2-3 segundos como máximo) al régimen máximo no provoca daños en el motor.

Cada secuencia de aceleración al régimen máximo debe ir seguida por un periodo de reposo sustancial del motor, con el vehículo circulando a un régimen menor, de modo que el motor pueda eliminar por sí mismo el calor que ha producido momentáneamente. Si durante este periodo observa cualquier anomalía, consulte a un concesionario Yamaha.

0–10 hours:

Avoid continuous operation above half throttle. Allow a cooling off period of five to ten minutes after every hour of operation. Vary the speed of the vehicle from time to time. Do not operate it at one set throttle position.

10–20 hours:

Avoid prolonged operation above 3/4 throttle. Rev the vehicle freely but do not use full throttle at any time.

After break-in:

The vehicle can now be operated normally.

0 à 10 heures :

Éviter une utilisation continue à plus de la moitié de l'ouverture des gaz. Laisser refroidir le moteur pendant cinq à dix minutes après chaque heure d'utilisation. De temps en temps, faire varier la vitesse du véhicule. Ne pas rouler continuellement avec la même ouverture des gaz.

10 à 20 heures :

Éviter une utilisation prolongée à une ouverture des gaz de plus de 3/4. Changer librement de régime, mais ne jamais accélérer à fond.

Après le rodage :

Le rodage est terminé et l'on peut rouler normalement.

0–10 horas:

Evite la marcha continuada a más de medio gas. Deje que el motor se enfríe en periodos de cinco a diez minutos después de cada hora de funcionamiento. Varíe la velocidad del vehículo periódicamente. No mantenga el acelerador en una posición fija.

10–20 horas:

Evite el funcionamiento prolongado a más de 3/4 de gas. Acelere libremente pero no ponga el motor al régimen máximo en ningún momento.

Después del rodaje:

Ya puede utilizar el vehículo con toda normalidad.

Parking

When parking, stop the engine and shift the drive select lever into the neutral position. Apply the parking brake to help prevent the vehicle from rolling.

Parking on a slope

WARNING

Avoid parking on hills or other inclines. Parking on a hill or other incline could cause the vehicle to roll out of control, increasing the chance of an accident. If you must park on an incline, apply the parking brake, and block the front and rear wheels with rocks or other objects.

Do not park the vehicle at all on hills that are so steep you could not walk up them easily.

Stationnement

Pour garer le véhicule, couper le moteur et placer le sélecteur de marche au point mort. Serrer le frein de stationnement afin d'empêcher que le véhicule ne bouge.

Stationnement en pente

AVERTISSEMENT

Éviter de stationner dans des côtes ou à d'autres endroits inclinés. Si le véhicule est garé sur une côte ou à tout endroit incliné, il pourrait reculer inopinément, et augmenter ainsi les risques d'accident. S'il n'est pas possible d'éviter de stationner sur une pente, serrer le frein de stationnement et bloquer les roues avant et arrière avec des pierres ou d'autres objets.

Ne jamais garer le véhicule sur des côtes trop abruptes pour être gravies facilement à pied.

Estacionamiento

Cuando estacione, pare el motor y sitúe la palanca selectora de marcha en la posición de punto muerto. Ponga el freno de estacionamiento para impedir que el vehículo se mueva.

Estacionamiento en una pendiente

ADVERTENCIA

Evite estacionar en cuestas y otras superficies inclinadas. El vehículo estacionado en una pendiente puede moverse fuera de control, con el consiguiente riesgo de provocar un accidente. Si debe estacionar en una pendiente, ponga el freno de estacionamiento e inmovilice las ruedas delanteras y traseras con piedras u otros objetos.

No estacione nunca el vehículo en pendientes tan inclinadas que usted mismo no podría caminar por ellas con facilidad.

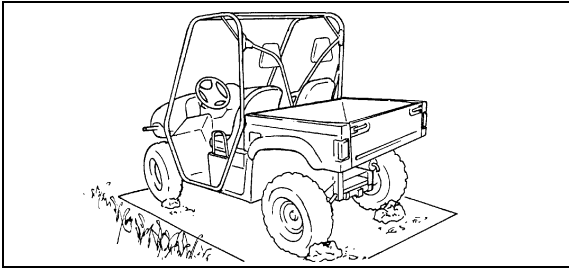

1. Bring the vehicle to a stop by applying the brakes.
2. Stop the engine.
3. With the brakes applied, set the parking brake.

NOTE: _____
Like many other vehicles, the parking brake acts on the rear wheels. For the parking brake to have the effect of braking all four wheels, shift to 4WD before stopping the engine.

1. Freiner pour arrêter le véhicule.
2. Couper le moteur.
3. Les freins étant actionnés, serrer le frein de stationnement.

N.B.: _____

Comme sur de nombreux autres véhicules, le frein de stationnement a une action sur les roues arrière. Pour que le frein de stationnement ait un effet sur les quatre roues, sélectionner le mode de traction sur quatre roues "4WD" avant de couper le moteur.

1. Detenga el vehículo accionando los frenos.
2. Pare el motor.
3. Con los frenos accionados, ponga el freno de estacionamiento.

NOTA: _____

Al igual que en muchos otros vehículos, el freno de estacionamiento actúa sobre las ruedas traseras. Para que el freno de estacionamiento tenga efecto en las cuatro ruedas, cambie a 4WD antes de parar el motor.

Accessories and loading

Accessories

Accessories can affect the handling and control of your vehicle. Keep the following in mind when considering an accessory or operating a vehicle which has accessories.

- Choose only accessories designed for your vehicle. Your Yamaha dealer has a variety of genuine Yamaha accessories. Other accessories may also be available on the market. However, it is not possible for Yamaha to test all non-Yamaha accessories, nor have any control over the quality or suitability of them. Choose a genuine Yamaha accessory, or one that is equivalent in design and quality.
- Accessories should be rigidly and securely mounted. An accessory which can shift position or come off while you are operating could affect your ability to control the vehicle.

Accessoires et chargement

Accessoires

Les accessoires peuvent réduire la tenue de route et la maniabilité du véhicule. Penser aux points suivants avant d'installer un accessoire ou de conduire un véhicule équipé d'accessoires.

- Ne choisir que des accessoires conçus spécialement pour ce véhicule. Les concessionnaires Yamaha offrent un vaste choix d'accessoires Yamaha d'origine. Des accessoires d'autres marques sont également disponibles sur le marché. Ceux-ci n'ont toutefois pas été testés pour leur utilisation avec ce modèle et Yamaha ne peut donc garantir leur fiabilité. Choisir des accessoires Yamaha d'origine ou des accessoires de conception et qualité équivalentes.
- Les accessoires doivent être correctement montés et fixés. Un accessoire qui risque de bouger ou de se détacher pendant la conduite peut réduire la maniabilité du véhicule.

Accesorios y carga

Accesorios

Los accesorios pueden afectar al comportamiento y al control del vehículo. Tenga presente los puntos siguientes cuando se plantee instalar un accesorio o utilizar un vehículo con accesorios instalados.

- Escoja únicamente accesorios diseñados para este vehículo. En los concesionarios Yamaha podrá encontrar una variedad de accesorios genuinos Yamaha. Asimismo, en el comercio podrá encontrar otros accesorios. No obstante, Yamaha no puede probar todos los accesorios de otras marcas ni puede controlar en modo alguno la calidad o idoneidad de los mismos. Escoja un accesorio genuino Yamaha u otro de diseño y calidad equivalentes.
- Los accesorios se deben montar de forma rígida y segura. Un accesorio susceptible de desplazarse o desprenderse durante la marcha puede afectar a su capacidad para controlar el vehículo.

- Do not mount an accessory where it could interfere with your ability to control the vehicle. Examples include (but are not limited to) an object that limits your ability to turn the steering wheel or one that limits your view.
- Use extra caution when driving a vehicle with accessories. The vehicle may handle differently than it does without accessories.

- Ne pas monter un accessoire à un emplacement où il risque d'entraver le contrôle du véhicule. Ne pas attacher, par exemple, un objet réduisant la possibilité de tourner le volant ou un accessoire entravant la visibilité.
- Redoubler de prudence lors de la conduite d'un véhicule équipé d'accessoires. Sa tenue de route et sa maniabilité pourraient en effet être différente.
- No monte un accesorio en un lugar donde pueda reducir su capacidad para controlar el vehículo. Por ejemplo (sin limitarse a ello) un objeto que limite su capacidad para girar el volante o que limite la visibilidad.
- Cuando el vehículo tenga instalados accesorios, extreme las precauciones. El vehículo puede comportarse de forma diferente a como se comporta sin accesorios.

Loading

Cargo or a trailer can change the stability and handling of a vehicle.

You must use common sense and good judgment when carrying cargo or towing a trailer. Keep the following points in mind:

- Never exceed the weight limits shown. An overloaded vehicle can be unstable.

MAXIMUM LOADING LIMIT

- Vehicle loading limit (total weight of cargo, operator, passenger and accessories, and tongue weight):
401 kg (884 lb)
For Europe: 388 kg (855 lb)
- Cargo bed: 181 kg (400 lb)
- Trailer hitch:
Pulling load (total weight of trailer and cargo): 550 kgf (1,212 lbf)
Tongue weight (vertical weight on trailer hitch point): 50 kgf (110 lbf)

Chargement

Un chargement ou une remorque peut modifier la stabilité et la maniabilité de ce véhicule.

Faire preuve de bon sens et de discernement en transportant une charge ou en tirant une remorque. Ne jamais perdre de vue les points suivants :

- Ne jamais dépasser la charge indiquée. Un véhicule surchargé peut être instable.

CHARGE MAXIMALE

- Charge maximale du véhicule (poids total du chargement, du conducteur, des accessoires et de la flèche d'attelage) : 401 kg (884 lb)
Pour l'Europe : 388 kg (855 lb)
- Caisse de chargement : 181 kg (400 lb)
- Attelage de remorque :
Tirage de charge (poids total de la remorque) : 550 kgf (1.212 lbf)
Poids de la flèche d'attelage (force verticale au niveau du crochet de remorque) : 50 kgf (110 lbf)

Carga

La carga o un remolque pueden alterar la estabilidad y el comportamiento de un vehículo.

Debe hacer uso del sentido común y el buen juicio cuando transporte carga o tire de un remolque. Tenga presentes los puntos siguientes:

- No sobrepase nunca los límites de peso que se indican. Un vehículo sobrecargado puede ser inestable.

CARGA MÁXIMA

- La carga máxima del vehículo (peso total de la carga, el conductor, el pasajero, los accesorios y el peso sobre el punto de enganche del remolque): 401 kg (884 lb)
Para Europa: 388 kg (855 lb)
- Caja de carga: 181 kg (400 lb)
- Gancho de remolque:
Carga de tracción (peso total del remolque y la carga): 550 kgf (1.212 lbf)
Peso sobre el punto de enganche (peso vertical sobre el punto de enganche del remolque): 50 kgf (110 lbf)

- Choose a trailer hitch drawbar designed for use with a 5 cm (2 in) receiver. (See page 4-61 for more information.)
- Do not exceed the maximum tongue weight. You can measure tongue weight with a bathroom scale. Put the tongue of the loaded trailer on the scale with the tongue at hitch height. Adjust the load in the trailer, if necessary, to reduce the weight on hitch. If you are carrying cargo and towing a trailer, include the tongue weight in the maximum vehicle load limit.
- Load cargo in the cargo bed as close to the center of the vehicle as possible and tie it down using the cargo hooks equipped on the cargo bed.
- Tie down cargo securely in the trailer. Make sure cargo in the trailer cannot move around. A shifting load can cause an accident.
- Make sure the load does not interfere with controls or your ability to see where you are going.

- Choisir une barre de remorquage conçue pour une fixation de 5 cm (2 in). (Voir à la page 4-62 pour plus d'informations.)
- Ne pas dépasser le poids maximum autorisé pour la flèche d'attelage. Établir le poids de la flèche d'attelage avec un pèse-personne. Mettre la flèche d'attelage de la remorque chargée sur le pèse-personne en veillant à ce qu'elle soit bien à la hauteur de l'attelage. Si nécessaire, réduire la charge dans la remorque afin d'alléger le poids sur l'attelage. Lors du transport d'une charge et d'un remorquage, inclure le poids de la flèche d'attelage dans le poids total admissible.
- Disposer la charge dans la caisse de chargement aussi près du centre du véhicule que possible et l'attacher à l'aide des crochets d'amarrage équipant la caisse de chargement.
- Bien arrimer le chargement dans la remorque. Veiller à ce que le chargement ne puisse bouger. Une charge mal attachée pourrait être à l'origine d'un accident.
- S'assurer que le chargement n'entrave pas les commandes ni la visibilité.
- Seleccione una barra de gancho de remolque diseñada para un soporte de 5 cm (2 in). (Para más información, ver la página 4-62.)
- No sobrepase el peso máximo sobre el punto de enganche del remolque. Puede medir el peso en el punto de enganche del remolque con una balanza de baño. Sitúe el punto de enganche del remolque cargado sobre la balanza, a la altura del gancho de remolque del vehículo. Si es preciso, ajuste la carga en el remolque para reducir el peso sobre el gancho. Si va a transportar carga y tirar de un remolque, incluya el peso sobre el punto de enganche del remolque en la carga máxima del vehículo.
- Sitúe la carga en la caja lo más cerca posible del centro del vehículo y sujétela con la ayuda de los ganchos.
- Sujete bien la carga en el remolque. Verifique que la carga en el remolque no se pueda desplazar. El desplazamiento de la carga puede provocar un accidente.
- Compruebe que la carga no interfiera con los mandos ni reduzca la visibilidad.

- Drive more slowly than you would without a load. The more weight you carry, the slower you should go. Although conditions vary, it is good practice not to exceed low range whenever you are carrying heavier loads or when towing a trailer.
- Allow more braking distance. A heavier vehicle takes longer to stop.
- Avoid making sharp turns unless at very slow speeds.
- Avoid hills and rough terrain. Choose terrain carefully. Added weight affects the stability and handling of the vehicle.

⚠ WARNING

Never exceed the stated maximum load capacity for this vehicle. Overloading this vehicle or carrying or towing cargo improperly could cause changes in vehicle handling which could lead to an accident.

Cargo should be properly distributed and securely attached. Reduce speed when carrying cargo or towing a trailer. Allow greater distance for braking.

- Conduire plus lentement que sans charge. Plus le véhicule est chargé, plus il faut réduire la vitesse. Bien que cela dépende des conditions du terrain, il est recommandé de sélectionner la gamme basse lors du transport d'un chargement ou en cas de remorquage.
- Se garantir une distance de freinage plus grande. Un véhicule plus lourd nécessite en effet une distance d'arrêt supérieure.
- Éviter de prendre les virages très courts, à moins de rouler très lentement.
- Éviter les collines et les terrains difficiles. Choisir le terrain avec soin. Le supplément de poids réduit la stabilité et la maniabilité du véhicule.

⚠ AVERTISSEMENT

Ne jamais dépasser la charge maximale recommandée. La surcharge du véhicule ou le remorquage incorrect d'un chargement risquent de modifier la maniabilité du véhicule, ce qui peut provoquer un accident.

Le chargement doit être correctement distribué sur le véhicule et bien attaché. Réduire la vitesse lors de la conduite avec un chargement ou lors du remorquage. Prévoir une plus grande distance de freinage.

- Conduzca más despacio que si lo hiciera sin carga. Cuanto más peso lleve, más despacio tiene que ir. Aunque las condiciones varían, cuando se llevan cargas pesadas o se tira de un remolque conviene no pasar de la marcha corta.
- Prevea una mayor distancia de frenada. Un vehículo pesado tarda más en detenerse.
- Evite los virajes cerrados salvo que la velocidad sea muy baja.
- Evite las pendientes y los terrenos accidentados. Escoja cuidadosamente el terreno. El peso adicional afecta a la estabilidad y al comportamiento del vehículo.

⚠ ADVERTENCIA

No sobrepase nunca la carga máxima especificada para este vehículo. Sobrecargar el vehículo o transportar o remolcar carga de forma incorrecta puede alterar el comportamiento del vehículo y provocar un accidente.

La carga se debe distribuir correctamente y sujetarse de forma segura. Reduzca la velocidad cuando transporte carga o tire de un remolque. Prevea una mayor distancia de frenada.

DRIVING YOUR VEHICLE

GETTING TO KNOW YOUR VEHICLE

This off-highway utility vehicle will handle and maneuver differently from an ordinary passenger car or other vehicle.

Before you begin to use your vehicle, be sure you have read this Owner's Manual completely and understand the operation of the controls. Pay particular attention to the safety information on pages 2-1–2-15. Please also read all caution and warning labels on your vehicle.

This vehicle is designed for the operator and one passenger. The driver and passenger must always wear a seat belt. Never carry passengers in the cargo bed.

CONDUITE DU VÉHICULE

SE FAMILIARISER AVEC SON VÉHICULE

Ce véhicule utilitaire hors route se manœuvre différemment d'une voiture particulière normale ou de tout autre véhicule.

Avant la première utilisation du véhicule, il convient de lire ce manuel dans son intégralité et de s'assurer d'avoir bien compris le fonctionnement des commandes. Prêter une attention particulière aux informations des pages 2-2 à 2-16 concernant la sécurité.

Ce véhicule est destiné au transport du conducteur et d'un passager. Le conducteur et le passager doivent porter leur ceinture de sécurité à tout moment. Ne jamais transporter de passager dans la caisse de chargement.

CONDUCCIÓN DEL VEHÍCULO

CONOCIMIENTO DEL VEHÍCULO

Este vehículo utilitario todoterreno se comporta y maniobra de forma diferente a un coche normal de pasajeros u otros vehículos.

Antes de empezar a utilizarlo, lea este manual en su totalidad y asegúrese de haber entendido el funcionamiento de los mandos. Preste atención en particular a la información relativa a la seguridad en las páginas 2-2–2-16. Asimismo, lea todos los rótulos de precaución y advertencia situados en el vehículo.

Este vehículo está diseñado para llevar al conductor y un pasajero. El conductor y el pasajero deben llevar siempre abrochado el cinturón de seguridad. No lleve nunca pasajeros en la caja de carga.

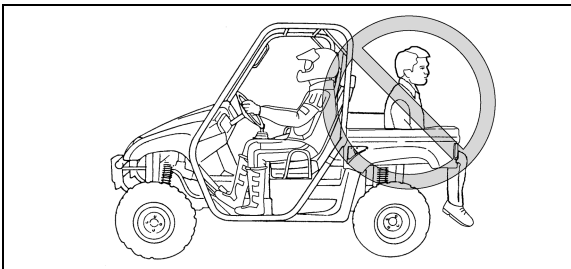

⚠ WARNING

Always wear your seat belt when riding in the vehicle. Be sure the seat belt is close-fitting across your hips and chest and is latched securely. Wearing the seat belt improperly increases the risk of being killed or seriously injured in an accident.

⚠ WARNING

Never carry a passenger in the cargo bed. This cargo bed is designed to carry cargo only. The passenger could fall, be thrown out, or be struck by objects in the cargo bed.

The total weight of operator, passenger, accessories, cargo, trailer tongue weight, and the vehicle itself must not exceed 907 kg (2,000 lb). (See “Loading” on pages 6-33–6-37.) Carrying a passenger and cargo can affect vehicle handling.

⚠️ AVERTISSEMENT

Toujours porter sa ceinture de sécurité lorsque l'on roule dans ce véhicule. S'assurer que la ceinture est correctement bouclée et qu'elle repose bien à plat en diagonale sur le thorax et sur les hanches. Le port incorrect de la ceinture de sécurité accroît les risques de subir des blessures graves ou de perdre la vie en cas d'accident.

⚠️ AVERTISSEMENT

Ne jamais transporter de passager dans la caisse de chargement. La caisse de chargement est destinée exclusivement au transport d'une charge. Le passager pourrait tomber, être éjecté, ou être heurté par des objets se trouvant dans la caisse de chargement.

Le poids total du conducteur, du passager, des accessoires, de la charge, de la flèche d'attelage et du véhicule en soi ne peut pas dépasser 907 kg (2.000 lb). (Voir "Chargement" aux pages 6-34 à 6-38.) Le transport d'un passager et d'un chargement peut avoir une incidence sur la manœuvre du véhicule.

⚠️ ADVERTENCIA

Lleve siempre el cinturón de seguridad abrochado cuando utilice el vehículo. Verifique que el cinturón quede bien ceñido a la cadera y al pecho y que la hebilla esté bien encajada en el cierre. El uso incorrecto del cinturón de seguridad incrementa el riesgo de sufrir lesiones graves o mortales en caso de accidente.

⚠️ ADVERTENCIA

No lleve nunca pasajeros en la caja de carga. Esta caja de carga está diseñada únicamente para llevar carga. Un pasajero podría caerse, salir despedido o ser aplastado por los objetos transportados en la caja de carga.

El peso total del conductor, pasajero, accesorios, carga, peso en el punto de enganche del remolque y el peso propio del vehículo no debe superar 907 kg (2.000 lb). (Ver "Carga" en las páginas 6-34–6-38.) Llevar un pasajero y carga puede afectar al comportamiento del vehículo.

⚠ WARNING

- **Never exceed the stated maximum load capacity for this vehicle.**
- **Cargo should be properly distributed and securely attached.**
- **Reduce speed when carrying cargo or towing a trailer. Allow greater distance for braking.**
- **Always follow the instructions in your Owner's Manual for carrying cargo or towing a trailer.**

The driver and passenger must always wear a seat belt and an approved motorcycle helmet. Also wear eye protection and protective clothing, including over-the-ankle boots, gloves, a long-sleeved shirt or jacket, and long pants. Keep hands and feet inside the vehicle at all times.

⚠️ AVERTISSEMENT

- Ne jamais dépasser la charge maximale recommandée.
- Le chargement doit être correctement distribué sur le véhicule et bien attaché.
- Réduire la vitesse lors de la conduite avec un chargement ou lors du remorquage. Prévoir une plus grande distance de freinage.
- Toujours suivre les instructions données dans ce manuel lors du transport d'un chargement ou d'un remorquage.

Le conducteur et son passager doivent toujours porter leur ceinture de sécurité ainsi qu'un casque de moto homologué. Il faut également porter une protection pour les yeux et des vêtements de protection, comprenant des gants, des bottes, une chemise à manches longues ou une veste et un pantalon. Maintenir en permanence les mains et les pieds à l'intérieur du véhicule.

⚠️ ADVERTENCIA

- No sobrepase nunca la carga máxima especificada para este vehículo.
- La carga se debe distribuir correctamente y sujetarse de forma segura.
- Reduzca la velocidad cuando transporte carga o tire de un remolque. Prevea una mayor distancia de frenada.
- Siga siempre las instrucciones que se facilitan en el manual del propietario para transportar carga o tirar de un remolque.

El conductor y el pasajero deben llevar siempre abrochado el cinturón de seguridad y un casco homologado para motocicletas. Asimismo, deben protegerse los ojos y vestir ropa protectora, incluidas botas por encima de los tobillos, guantes, camisa o chaqueta de manga larga y pantalones largos. En todo momento mantenga las manos y los pies en el interior del vehículo.

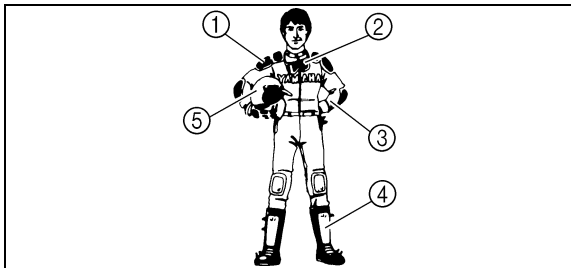

- | | |
|----------------------------|-----------------------|
| 1. Protective clothing | 2. Goggles |
| 3. Gloves | 4. Boots |
| 5. Helmet | |
| 1. Vêtements de protection | 2. Lunettes |
| 3. Gants | 4. Bottes |
| 5. Casque | |
| 1. Ropa protectora | 2. Gafas de seguridad |
| 3. Guantes | 4. Botas |
| 5. Casco | |

Always wear an approved helmet that fits properly.

You should also wear:

eye protection

(goggles or face shield)

gloves

boots

long-sleeved shirt or jacket

long pants

⚠ WARNING

Never operate this vehicle without wearing an approved motorcycle helmet, eye protection and protective clothing. Operating without an approved motorcycle helmet increases your chances of a severe head injury or death in the event of an accident. Operating without eye protection can result in an accident and increases your chances of a severe injury in the event of an accident.

Toujours porter un casque approuvé et bien adapté.

Il faut également porter :

une protection pour les yeux

(lunettes ou visière)

des gants

des bottes

une chemise à manches longues ou une veste

pantalon

⚠ AVERTISSEMENT

Ne jamais rouler dans ce véhicule sans porter un casque de motocycliste approuvé, une protection pour les yeux et des vêtements de protection. La conduite sans casque augmente les risques d'une blessure grave à la tête pouvant entraîner la mort en cas d'accident. La conduite sans protection pour les yeux peut être la cause d'un accident et augmente les risques de blessures graves en cas d'accident.

Utilice siempre un casco homologado que se ajuste correctamente.

Debe llevar asimismo:

protección para los ojos

(gafas de seguridad o visera)

guantes

botas

camisa o chaqueta de manga larga

pantalones largos

⚠ ADVERTENCIA

No conduzca nunca este vehículo sin llevar un casco homologado para motocicletas, protección para los ojos y ropa protectora. Conducir sin un casco homologado para motocicletas incrementa el riesgo de sufrir lesiones craneales graves o mortales en caso de accidente. Conducir sin los ojos protegidos puede ser causa de accidente e incrementa el riesgo de sufrir lesiones graves en caso de accidente.

LEARNING TO OPERATE YOUR VEHICLE

You should become familiar with the performance characteristics of the vehicle in a large, flat area that is free of obstacles and other vehicles. Practice control of the accelerator pedal, brakes, steering, and drive select lever. Drive first at slow speed and become comfortable at that speed before gradually increasing your speed. Become familiar with the way the vehicle feels in low and high ranges, first in two-wheel drive (2WD) and then in four-wheel drive (4WD) and four-wheel drive with the differential locked (DIFF. LOCK). Also practice driving in reverse. Take the time to learn basic operation before attempting more difficult maneuvers.

APPRENDRE À CONDUIRE SON VÉHICULE

Il faut se familiariser avec les particularités de la conduite de ce véhicule sur un grand terrain plat dépourvu d'obstacles ou d'autres véhicules. S'entraîner à utiliser la pédale d'accélérateur, les freins, le volant et le sélecteur de marche. Conduire d'abord lentement et s'habituer à cette vitesse avant d'accélérer progressivement. Se familiariser avec le comportement du véhicule dans les gammes basse et haute, d'abord en traction sur deux roues ("2WD"), puis en traction sur quatre roues ("4WD") et avec le différentiel bloqué ("DIFF. LOCK"). S'entraîner également à rouler en marche arrière. Prendre le temps d'apprendre correctement les techniques de base avant de s'attaquer à des manœuvres plus difficiles.

APRENDIZAJE DEL MANEJO DEL VEHÍCULO

Debe familiarizarse con las características y las prestaciones del vehículo en un espacio amplio, llano, sin obstáculos ni otros vehículos. Practique el control del pedal del acelerador, los frenos, la dirección y la palanca selectora de marcha. Empiece conduciendo a poca velocidad hasta que se encuentre cómodo antes de incrementarla progresivamente. Familiarícese con la forma en que se siente el vehículo en marcha corta y marcha larga, primero con tracción en dos ruedas (2WD) y luego con tracción integral (4WD) y tracción integral con bloqueo del diferencial (DIFF. LOCK). Pratique asimismo la marcha atrás. Tómese su tiempo para aprender la conducción básica antes de intentar maniobras más difíciles.

Perform the Pre-Operation Checks on pages 5-1–5-35. Set the parking brake, shift to neutral, and follow the instructions on page 6-3 to start the engine. Once it has warmed up and you have turned the choke off, you are ready to begin driving your vehicle. With the engine idling, shift the drive select lever into low or high. Then release the parking brake. Press the accelerator pedal slowly and smoothly. The centrifugal clutch will engage and you will start to accelerate. Avoid higher speeds until you are thoroughly familiar with the operation of your vehicle.

When slowing down or stopping, take your foot off the accelerator pedal and smoothly press the brake pedal. Improper use of the brakes can cause the tires to lose traction, reducing control and increasing the possibility of an accident.

Effectuer les contrôles avant le démarrage figurant aux pages 5-3 à 5-36. Serrer le frein de stationnement, engager le point mort, puis suivre les instructions à la page 6-4 afin de mettre le moteur en marche. Une fois le moteur réchauffé et le starter coupé, le véhicule est prêt à démarrer. Le moteur tournant au ralenti, sélectionner la gamme basse ou haute à l'aide du sélecteur de marche. Desserrer ensuite le frein de stationnement. Appuyer doucement sur la pédale d'accélérateur. L'embrayage centrifuge s'engage et le véhicule démarre. Éviter les vitesses excessives avant de s'être entièrement familiarisé avec le fonctionnement du véhicule.

Pour ralentir ou s'arrêter, relever le pied de la pédale d'accélérateur et appuyer doucement sur la pédale de frein. Une utilisation incorrecte des freins risque de réduire l'adhérence des pneus, ce qui peut entraîner une perte de contrôle du véhicule et un accident.

Realice las comprobaciones previas a la utilización que se describen en las páginas 5-5-5-36. Ponga el freno de estacionamiento y el punto muerto y siga las instrucciones de la página 6-4 para arrancar el motor. Cuando el motor esté caliente y haya desactivado el estárter, puede iniciar la marcha. Con el motor al ralentí, seleccione la marcha corta o la marcha larga. Quite el freno de estacionamiento Pise el pedal del acelerador lenta y suavemente. El embrague centrífugo se acopla y el vehículo empieza a acelerar. Evite las velocidades altas hasta que se haya familiarizado completamente con el manejo del vehículo.

Para reducir la velocidad o detener el vehículo, retire el pie del pedal del acelerador y pise con suavidad el pedal de freno. El uso inadecuado de los frenos puede provocar una disminución de la tracción de los neumáticos, con la consiguiente pérdida de control y riesgo de accidente.

CAUTION:

Do not shift from low to high or vice versa without coming to a complete stop and waiting for the engine to return to normal idle speed. Damage to the engine or drive train may occur.

TURNING YOUR VEHICLE

The vehicle is easier to steer in two-wheel drive (2WD) than four-wheel drive (4WD). Steering takes the most effort in 4WD with the differential locked (DIFF. LOCK).

It is possible for the vehicle to roll over or go out of control if you attempt sharp, high-speed turns. You should also be careful making sharp turns on rough terrain. Do not attempt to turn around or make abrupt maneuvers on slopes.

ATTENTION:

Ne pas passer de la gamme basse à la gamme haute (ou vice-versa) avant l'arrêt complet du véhicule et avant que le moteur soit retourné à son régime de ralenti normal. Le moteur ou la transmission risquent d'être endommagés.

PRISE DE VIRAGES

Le véhicule est plus facile à diriger en traction sur deux roues ("2WD") qu'en traction sur quatre roues ("4WD"). La direction est au plus dur en traction sur quatre roues avec le différentiel bloqué ("DIFF. LOCK").

Il se peut que le véhicule capote ou que l'on perde son contrôle si l'on entame un virage trop court à grande vitesse. Il faut également être très prudent lors de la prise de virages courts sur des terrains accidentés. Ne pas tenter de faire demi-tour ou d'effectuer des manœuvres brusques sur une pente.

ATENCION:

No cambie de marcha corta a marcha larga y viceversa sin detener completamente el vehículo y esperar a que el motor gire al régimen normal de ralentí. El motor y el conjunto de la transmisión se pueden averiar.

VIRAJES

El vehículo resulta más fácil de dirigir con la tracción a dos ruedas (2WD) que con la tracción integral (4WD). La dirección requiere el mayor esfuerzo con tracción integral y bloqueo del diferencial (DIFF. LOCK).

El vehículo puede volcar o quedar fuera de control si intenta efectuar virajes cerrados y a velocidad elevada. Asimismo, debe tener cuidado al trazar curvas cerradas en terreno irregular. No intente cambiar de sentido o efectuar maniobras bruscas en pendientes.

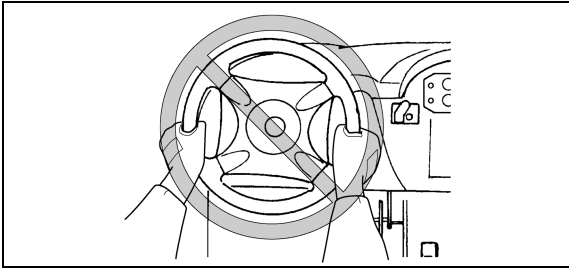

Position your hands on the steering wheel so that your thumbs and fingers do not wrap around the wheel. This is particularly important when driving in rough terrain. The front wheels will move right and left as they respond to the terrain, and this movement will be felt in the steering wheel. A sudden jolt could wrench the steering wheel around, and your thumbs or fingers could be injured if they are in the way of the steering wheel spokes.

BRAKING

Braking ability is affected by the type of terrain. In most cases, gradually application of the brakes is more effective than abrupt braking, particularly on loose surfaces like gravel. Always allow for greater braking distance on rough, loose, or slippery surfaces.

Placer ses mains sur le volant en veillant à ne pas l'agripper entre ses pouces et ses doigts. Cette consigne est particulièrement importante lors de la conduite sur terrains accidentés. En effet, les roues avant réagissent au terrain en tournant vers la gauche et la droite, et ces mouvements se ressentent dans le volant. Une secousse brutale pourrait donc faire tourner subitement le volant, et les branches du volant pourraient violemment heurter, voire entraîner les doigts et ainsi les blesser.

FREINAGE

Les performances de freinage varient en fonction du type de terrain. Dans la plupart des cas, l'actionnement progressif des freins est plus efficace qu'un freinage brutal, mais cela est particulièrement vrai pour les surfaces telles que celles recouvertes de gravier. Toujours prévoir une plus grande distance de freinage sur les terrains accidentés, glissants ou meubles, ou sur du gravier.

Coloque las manos sobre el volante de forma que los dedos no lo rodeen. Esto resulta especialmente importante al conducir en terrenos accidentados. Las ruedas delanteras se mueven a derecha e izquierda respondiendo a los accidentes del terreno y dicho movimiento se transmite al volante. Una sacudida brusca puede hacer girar el volante y provocarle lesiones en los dedos si estos se encuentran en el camino de los radios del volante.

FRENADA

La capacidad de frenada se ve afectada por el tipo de terreno. En la mayoría de los casos, aplicar los frenos de forma progresiva resulta más eficaz que dar un frenazo brusco, especialmente en superficies sueltas como la grava. Prevea siempre una distancia de frenada mayor sobre superficies irregulares, sueltas o resbaladizas.

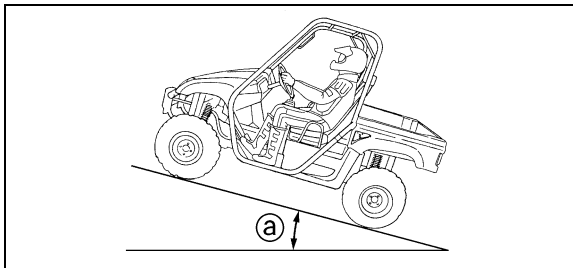

- a. 15° Maximum
- a. 15° maximum
- a. 15° máximo

GOING UPHILL

Do not attempt to climb hills until you have mastered basic maneuvers on flat ground. Use proper driving techniques to avoid overturns on hills and slopes. Drive straight up hills, and avoid crossing the side of a hill, which increases your chance of rollover. Practice first on gentle slopes before attempting steeper hills. Always check the terrain carefully before attempting any hill. Use common sense and remember that some hills are too steep for you to climb.

Maximum slope angle: 15°

Choose carefully which hills you attempt to climb. Avoid hills with slippery surfaces or ones where you will not be able to see far enough ahead of you.

MONTÉE DES PENTES

Ne pas s'attaquer à des collines avant d'avoir maîtrisé les techniques de base sur un terrain plat. Recourir aux techniques correctes afin d'éviter les capotages sur une colline ou une pente. Gravier les pentes tout droit et éviter de traverser une côte latéralement, car il y a danger de capotage. S'entraîner d'abord sur une pente douce avant de s'attaquer à une pente plus raide. Toujours examiner avec attention le terrain avant de se lancer dans une côte. Faire preuve de bon sens et ne pas oublier que certaines côtes sont trop raides et ne peuvent être gravies.

Angle d'inclinaison maximum : 15°

Choisir judicieusement les côtes que l'on va graver. Éviter les collines dont la surface est glissante ou celles où la vue à distance sera limitée.

SUBIDA DE PENDIENTES

No trate de subir pendientes hasta que domine las maniobras básicas en terreno llano. Utilice las técnicas de conducción apropiadas para evitar volcar en cuestas y pendientes. En las pendientes, conduzca en línea recta y evite cruzarlas transversalmente, lo cual incrementa el riesgo de vuelco. Practique primero en pendientes suaves antes de probar en las más pronunciadas. Antes de entrar en una pendiente compruebe siempre el terreno con cuidado. Utilice el sentido común y recuerde que algunas pendientes son demasiado pronunciadas para el vehículo.

Pendiente máxima: 15°

Escoja con cuidado las pendientes que vaya a intentar subir. Evite las pendientes resbaladizas o en las que no disponga de suficiente visibilidad por delante.

⚠ WARNING

- **Never operate the vehicle on hills too steep for it or your abilities. The vehicle can overturn more easily on extremely steep hills than on level surfaces or small hills. Practice on smaller hills before attempting large hills.**
- **Do not drive across the face of a hill. Go straight up the hill.**
- **Never operate vehicles on hills steeper than 15°.**

Before climbing the hill, first be sure you are operating in low range 4WD or, if necessary, with 4WD Diff. Lock. To climb a hill, you need traction, momentum, and steady throttle. Travel fast enough to keep your momentum going, but not so fast that you cannot react to changes in the terrain as you climb. Slow down when you reach the crest of the hill if you cannot clearly see what is on the other side – there could be another person, an obstacle, or a sharp drop off.

⚠️ AVERTISSEMENT

- **Ne pas conduire le véhicule sur des pentes trop raides ou trop difficiles pour ses compétences de pilote. Le véhicule bascule plus facilement sur des côtes dont la pente est extrêmement raide que sur des surfaces de niveau ou des côtes à pente douce. Pratiquer sur des côtes à pente plus douce avant d'aborder des côtes à pente plus raide.**
- **Ne pas traverser une colline latéralement. Graver les pentes tout droit.**
- **Ne pas rouler sur des pentes dont l'inclinaison est supérieure à 15°.**

Avant de s'attaquer à une côte, s'assurer d'avoir sélectionné la gamme basse et d'être en traction sur quatre roues ou, si nécessaire, en traction sur quatre roues avec différentiel bloqué. Une traction, un certain élan et une accélération constante sont nécessaires pour gravir une côte. Il faut donc rouler à une vitesse qui garantisse l'élan nécessaire, mais qui permette toujours de réagir au changement de terrain. Ralentir lorsque l'on atteint le sommet de la colline si l'on ne distingue pas clairement l'autre versant, car il pourrait s'y trouver une personne, un obstacle, voire même un ravin.

⚠️ ADVERTENCIA

- **No conduzca nunca por pendientes demasiado pronunciadas para el vehículo o para sus habilidades. El vehículo puede volvar más fácilmente en pendientes muy pronunciadas que en superficies llanas o pendientes pequeñas. Practique en pendientes pequeñas antes de intentarlo en las grandes.**
- **No circule de lado por una pendiente. Suba en línea recta.**
- **No utilice nunca el vehículo en pendientes de más de 15°.**

Antes de subir una pendiente, compruebe que esté seleccionada la tracción integral (4WD) o, si es preciso, la tracción integral con bloqueo de diferencial (4WD Diff. Lock). Para subir una pendiente necesita tracción, impulso y aceleración sostenida. Avance con la velocidad suficiente para mantener el impulso, pero no tan elevada como para que le impida reaccionar ante las variaciones del terreno durante el ascenso. Si al llegar a la cima no dispone de visibilidad suficiente sobre el otro lado, reduzca la velocidad: puede que haya gente, obstáculos o un barranco.

If you start to lose traction or momentum when climbing, and you decide you will be unable to continue, use the brakes to come to a stop. Do not attempt to turn the vehicle around. With your foot on the brake, look behind you and plan your descent. Shift the drive select lever in reverse so you can use the engine brake if necessary to slow your descent. Release the brake and begin to coast down the hill. Use engine braking as much as possible, gently applying the brakes when necessary.

GOING DOWNHILL

Check the terrain carefully before going down a hill. When possible, choose a path that lets you drive your vehicle straight downhill. Avoid sharp angles that could allow the vehicle to pitch or roll over. Carefully choose your path and drive no faster than you will be able to react to obstacles that may appear.

Si le véhicule perd de son élan ou de la traction dans une pente et que l'on pense ne pas pouvoir gravir plus loin, arrêter le véhicule à l'aide des freins. Ne pas tenter de retourner le véhicule. Avec le pied sur le frein, regarder derrière soi et planifier la descente. Engager la marche arrière de sorte à pouvoir utiliser le moteur pour ralentir davantage. Relâcher le frein et amorcer la descente. Se servir le plus possible du frein moteur tout en actionnant doucement les freins quand nécessaire.

DESCENTE DES PENTES

Examiner avec attention le terrain avant de descendre une côte. Si possible, choisir un chemin qui permette de descendre la pente tout droit. Éviter les pentes raides qui risquent de provoquer le renversement ou le capotage du véhicule. Choisir son chemin avec soin et ne pas conduire trop vite afin d'être toujours en mesure de maîtriser son véhicule si un obstacle devait surgir.

Si empieza a perder tracción o impulso al subir y ve que no va a poder continuar, utilice los frenos para detener el vehículo. No intente cambiar de sentido. Con el pie en el freno, mire hacia atrás y planifique el descenso. Ponga la marcha atrás para poder frenar con el motor si necesita reducir la velocidad de descenso. Suelte el freno y empiece a descender por inercia. Frene con el motor todo lo que pueda y accione suavemente los frenos cuando sea necesario.

BAJADA DE PENDIENTES

Antes de bajar una pendiente compruebe cuidadosamente el terreno. Si es posible, escoja un camino que le permita descender en línea recta. Evite los ángulos cerrados en los que el vehículo puede cabecear o volcar. Escoja cuidadosamente el camino y descienda a una velocidad que le permita reaccionar ante los obstáculos que se puedan presentar.

 WARNING

Going down a hill improperly could cause loss of control or cause the vehicle to overturn.

- **Always check the terrain carefully before you start down any hill.**
- **Never go down a hill at high speed.**
- **Avoid going down a hill at an angle that would cause the vehicle to lean sharply to one side. Go straight down the hill where possible.**

Before starting down hill, make sure the vehicle is in low-range 4WD. On most slopes, this will let you use engine braking to help you go downhill slowly. Go as slowly as possible. If you are starting to go too fast, apply the brakes gently. Avoid sudden application of the brakes, which could cause the vehicle to start sliding.

If you are sliding or skidding, try to steer in the direction the vehicle is sliding to help you regain control.

⚠️ AVERTISSEMENT

Une mauvaise technique de descente des côtes peut provoquer une perte de contrôle ou un renversement.

- Évaluer les conditions du terrain avant de descendre une côte.
- Ne jamais dévaler une colline.
- Éviter de descendre une colline à un angle qui ferait trop pencher le véhicule d'un côté. Dans la mesure du possible, descendre tout droit dans une pente.

Avant de descendre une côte, s'assurer d'avoir engagé la gamme basse et le mode de traction sur 4 roues. Ceci devrait permettre l'utilisation du frein moteur et la descente lente de la plupart des côtes. Rouler le plus lentement possible. Si le véhicule se met à rouler trop vite, actionner doucement les freins. Éviter d'actionner brusquement les freins, car le véhicule risquerait de se mettre à déraper.

Si le véhicule se met à glisser ou à déraper, tenter de reprendre le contrôle en tournant le volant dans la direction du glissement du véhicule.

⚠️ ADVERTENCIA

Bajar una pendiente de forma incorrecta puede provocar la pérdida de control o el vuelco del vehículo.

- Antes de iniciar el descenso de una pendiente compruebe siempre el terreno con cuidado.
- No baje nunca una pendiente a velocidad elevada.
- Evite descender con un ángulo tal que el vehículo se incline mucho hacia un lado. Baje en línea recta siempre que sea posible.

Antes de iniciar el descenso, compruebe que esté seleccionada la marcha corta y la tracción integral. En la mayoría de las pendientes, ello le permitirá frenar con el motor para contener la velocidad. Vaya lo más despacio posible. Si el vehículo empieza a adquirir demasiada velocidad, accione los frenos suavemente. Evite frenar de forma brusca, pues el vehículo podría patinar.

Para recuperar el control, trate de girar en la dirección en la que el vehículo está patinando o derrapando.

If you must turn on the hill to avoid an obstacle, do so slowly and carefully. If the vehicle starts to tip, gradually steer in the downhill direction if there are no obstacles in your path. As you regain proper balance, gradually steer again in the direction you want to go.

S'il est nécessaire d'effectuer un virage dans une côte afin d'éviter un obstacle, le faire lentement et avec beaucoup de prudence. Si le véhicule fait mine de se renverser, tourner progressivement le volant vers le bas de la côte s'il n'y a pas d'obstacle sur la voie. Une fois l'équilibre retrouvé, manœuvrer à nouveau petit à petit le véhicule dans la direction souhaitée.

Si necesita girar en la pendiente para evitar un obstáculo, hágalo despacio y con cuidado. Si el vehículo empieza a volcar, gire progresivamente hacia abajo si no hay obstáculos. A medida que vaya recuperando el equilibrio, gire progresivamente hacia donde desea ir.

CROSSING THROUGH SHALLOW WATER

If you must cross shallow, slow moving water up to the depth of the vehicle's floorboards, choose your path carefully to avoid sharp drop-offs, large rocks, or slippery surfaces that could cause the vehicle to overturn. Never operate through water deeper than 33 cm (13 in) or fast flowing water.

Wet brakes may have reduced effectiveness. After leaving the water, test your brakes. If necessary, apply the brakes several times to let friction dry out the linings.

WARNING

Never operate this vehicle in fast-flowing water or in water deeper than 33 cm (13 in). This could result in a loss of control and an accident, including a overturn, which could increase the risk of drowning. Remember that wet brakes may have reduced stopping ability. Test your brakes after leaving water. If necessary, apply them several times to let friction dry out the linings.

TRAVERSÉE DES EAUX PEU PROFONDES

S'il est indispensable de traverser un cours d'eau lent et d'une profondeur inférieure au plancher du véhicule, s'engager avec beaucoup de prudence afin d'éviter les dénivellations subites, les grosses pierres ou les surfaces glissantes qui pourraient faire capoter le véhicule. Ne jamais rouler dans de l'eau d'une profondeur de plus de 33 cm (13 in) ou dans un cours d'eau rapide.

La puissance de freinage de freins mouillés risque d'être réduite. Il convient de tester les freins après avoir roulé dans de l'eau. Si nécessaire, actionner les freins plusieurs fois pour que le frottement sèche les garnitures.

AVERTISSEMENT

Ne jamais conduire le véhicule dans un cours d'eau rapide ou dans de l'eau d'une profondeur dépassant 33 cm (13 in). Une perte de contrôle du véhicule pourrait s'ensuivre, provoquant un accident, voire un renversement, ce qui poserait un risque accru de noyade. Ne pas oublier que des freins mouillés peuvent réduire grandement les capacités de freinage. Tester les freins après avoir roulé dans de l'eau. Si nécessaire, les actionner plusieurs fois pour que le frottement sèche les garnitures.

CRUCE DE AGUAS POCO PROFUNDAS

Si debe vadear aguas poco profundas y de caudal lento que lleguen como máximo hasta el suelo del vehículo, escoja el camino con cuidado a fin de evitar desniveles bruscos, rocas grandes o superficies resbaladizas que puedan hacerle volcar. No vadee nunca aguas de más de 33 cm (13 in) de profundidad o de caudal rápido.

Los frenos mojados puede ver su eficacia disminuida. Cuando salga del agua pruebe los frenos. Si es preciso, acciónelos varias veces para que se sequen los forros por efecto de la fricción.

ADVERTENCIA

No utilice nunca este vehículo en cursos de agua rápidos o en lugares donde la profundidad del agua sea mayor de 33 cm (13 in). Esto podría resultar en pérdida de control y accidente e incluso en vuelco, con el consiguiente riesgo de ahogamiento. Recuerde que con los frenos mojados se puede reducir la capacidad de frenada. Pruebe los frenos cuando haya salido del agua. Si es preciso, acciónelos varias veces para que se sequen los forros por efecto de la fricción.

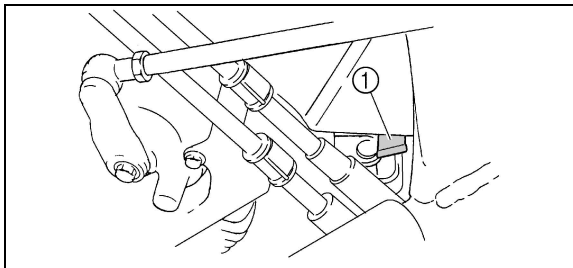

1. Air filter case check hose
1. Tube de vidange du boîtier de filtre à air
1. Tubo de vaciado de la caja del filtro de aire

CAUTION:

After riding your vehicle in water, be sure to drain the trapped water by removing the check hose at the bottom of the air filter case, the V-belt cooling duct check hose, the drive select lever box check hose and the V-belt case drain plug. Wash the vehicle in fresh water if it has been operated in salt water or muddy conditions.

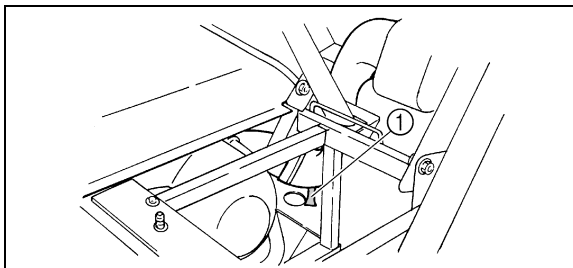

1. V-belt cooling duct check hose
1. Tube de vidange du conduit de refroidissement de la courroie trapézoïdale
1. Tubo de vaciado del conducto de refrigeración de la correa trapezoidal

ATTENTION: _____

Après avoir conduit le véhicule dans de l'eau, veiller à purger l'eau accumulée en retirant le tube de vidange situé au bas du boîtier de filtre à air, le tube de vidange du conduit de refroidissement de la courroie trapézoïdale, le tube de vidange du boîtier de sélecteur de marche, ainsi que le bouchon de vidange du carter de courroie trapézoïdale. Nettoyer le véhicule à l'eau douce après avoir roulé dans une eau salée ou boueuse.

ATENCION: _____

Después de pasar por una zona con agua, no olvide vaciar el agua acumulada extrayendo los tubos de vaciado de la parte inferior de la caja del filtro de aire, del conducto de refrigeración de la correa trapezoidal, de la caja de la palanca selectora de marcha, así como el tapón de vaciado de la caja de la correa trapezoidal. Lave el vehículo con agua dulce si lo ha utilizado en agua salada o en terreno fangoso.

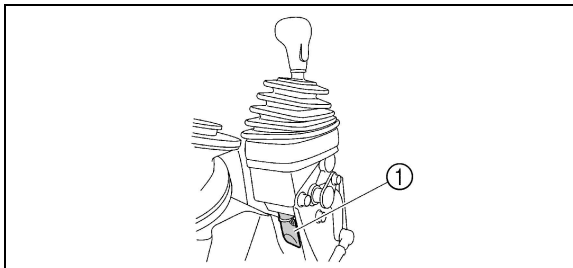

1. Drive select lever box check hose

1. Tube de vidange du boîtier de sélecteur de marche

1. Tubo de vaciado de la caja de la palanca selectora de marcha

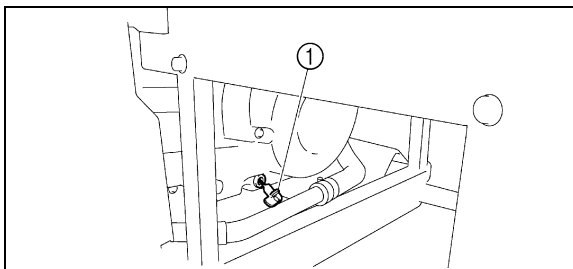

1. V-belt case drain plug

1. Bouchon de vidange du carter de courroie trapézoïdale

1. Tapón de vaciado de la caja de la correa trapezoidal

RIDING OVER ROUGH TERRAIN

Operating over rough terrain should be done with caution. Look for obstacles that could cause damage to the vehicle or could lead to a rollover or accident. Avoid jumping the vehicle as injury, loss of control, and damage to the vehicle could occur.

WARNING

Go slowly and be extra careful when operating this vehicle on unfamiliar terrain. Always be alert to changing terrain conditions when operating the vehicle.

CONDUITE SUR TERRAIN ACCIDENTÉ

Une vigilance extrême s'impose lors de la conduite sur un terrain accidenté. Repérer les obstacles susceptibles d'endommager le véhicule ou de provoquer un accident ou le renversement du véhicule. Éviter d'effectuer des sauts, car cela risquerait d'entraîner la perte de contrôle du véhicule, voire son endommagement.

AVERTISSEMENT

Rouler lentement et redoubler de prudence en cas de conduite sur un terrain non familier. Être particulièrement attentif au changement des conditions du terrain.

CONDUCCIÓN EN TERRENO ACCIDENTADO

En terreno accidentado se debe conducir con precaución. Vigile la presencia de obstáculos que puedan dañar el vehículo, hacerlo volcar o provocar un accidente. Evite hacer saltar al vehículo, ya que puede sufrir lesiones, perder el control del vehículo y dañarlo.

ADVERTENCIA

Conduzca despacio y con la máxima precaución en terrenos que no conozca. Permanezca siempre atento a cualquier cambio en las condiciones del terreno.

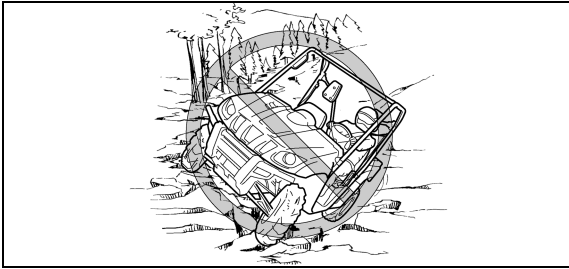

RIDING IN BRUSH OR WOODED AREAS

When operating in areas with brush or trees, watch carefully on both sides and above the vehicle for obstacles such as branches that the vehicle might hit, causing an accident, or for brush that might enter the vehicle as you pass and strike the driver or passenger. Never hold onto the enclosure so your hand is outside the vehicle. Hold only onto the handgrip inside the enclosure.

CONDUITE SUR LES TERRAINS BOISÉS OU BROUSSAILLEUX

Lors de la conduite dans des broussailles ou dans un bois, toujours tenter de repérer les obstacles, telles des branches, qui pourraient venir heurter le véhicule des deux côtés et par le dessus du véhicule, et provoquer ainsi un accident. Veiller également à être à l'affût de broussailles qui pourraient venir frapper les occupants à l'intérieur du véhicule. Ne jamais se tenir à l'arceau de sécurité de sorte que les mains se trouveraient à l'extérieur du véhicule. Toujours s'agripper à la poignée située au côté intérieur de l'arceau de sécurité.

CONDUCCIÓN EN ZONAS CON MALEZA O BOSCOSAS

En las zonas pobladas de maleza o árboles, vigile atentamente a ambos lados y por encima del vehículo la presencia de obstáculos como ramas con las que pueda chocar y sufrir un accidente, así como maleza que pueda penetrar en el vehículo al pasar y golpear al conductor o al pasajero. No se sujete nunca a la estructura de protección dejando la mano fuera del vehículo. Sujétese únicamente al asidero situado en el interior de la estructura de protección.

ENCOUNTERING OBSTACLES ON THE TRAIL

If you cannot go around an obstacle such as a fallen tree trunk or a ditch, stop the vehicle where it is safe to do so. Set the parking brake and get out to inspect the area thoroughly. Look from both your approach side and the exit side. If you believe you can continue safely, decide the path that will allow you to get over the obstacle at as close to a right angle as possible to minimize vehicle tipping. Go only fast enough to maintain your momentum but still give yourself plenty of time to react to changes in conditions. If there is any question about your ability to maneuver safely over the obstacle, you should turn around, if the ground is flat and you have the room, or back up until you find a less difficult path.

WARNING

Before operating in a new area, check for obstacles. Use extreme caution when operating over large obstacles, such as large rocks or fallen trees.

RENCONTRE D'OBSTACLES SUR LA VOIE

S'il est impossible de contourner un obstacle tel que le tronc d'un arbre abattu ou un fossé, arrêter le véhicule à un endroit sûr. Serrer le frein de stationnement et sortir du véhicule afin d'examiner attentivement le terrain. Examiner à la fois le côté par lequel l'obstacle sera abordé et le côté par lequel il sera surmonté. Si l'obstacle semble surmontable, décider de la voie qui permet de le surmonter à l'angle le plus droit possible afin de réduire au maximum le risque de renversement. Rouler à une vitesse qui permette de conserver son élan tout allouant un temps de réaction suffisant en cas de changement des conditions. Au moindre doute quant à la sécurité de la manœuvre, il convient de faire demi-tour si le terrain est plat et que l'espace est suffisant, ou de reculer jusqu'à ce qu'une voie plus accessible soit découverte.

AVERTISSEMENT

Repérer les obstacles éventuels avant de conduire sur un terrain inconnu. Exercer la plus grande prudence lors de la conduite sur des obstacles de grande taille, tels que de gros rochers ou des arbres abattus.

ENCUENTRO DE OBSTÁCULOS EN LA PISTA

Si no puede sortear un obstáculo, como por ejemplo el tronco caído de un árbol o una zanja, detenga el vehículo donde pueda hacerlo con seguridad. Ponga el freno de estacionamiento y salga para inspeccionar la zona detenidamente. Observe el terreno por donde ha venido y la salida. Si cree que puede continuar de forma segura, decida el camino que le permitirá sortear el obstáculo a un ángulo lo más recto posible a fin de reducir al mínimo el riesgo de volcar. Avance justo con la velocidad suficiente para mantener el impulso pero que le permita contar con tiempo suficiente para reaccionar ante los cambios de las condiciones. Si tiene cualquier duda acerca de sus posibilidades de maniobrar de forma segura por encima del obstáculo, debe rodearlo, si el terreno es llano y dispone de espacio, o bien retroceder hasta encontrar una vía menos difícil.

ADVERTENCIA

Antes de conducir por una zona desconocida compruebe la presencia de obstáculos. Extreme las precauciones cuando pase sobre obstáculos de gran tamaño como rocas grandes o árboles caídos.

PERIODIC MAINTENANCE AND ADJUSTMENT

Periodic inspection, adjustment and lubrication will keep your vehicle in the safest and most efficient condition possible. Safety is an obligation of the vehicle owner. The most important points of vehicle inspection, adjustment and lubrication are explained on the following pages.

WARNING

Never service an engine while it is running. Moving parts can catch clothing or parts of the body, causing injury. Electrical components can cause shocks or can start fires. Turn off the engine when performing maintenance unless otherwise specified. Have a Yamaha dealer perform service if you are not familiar with vehicle service.

ENTRETIENS ET RÉGLAGES PÉRIODIQUES

Les contrôles, réglages et graissages périodiques sont indispensables au bon état de marche du véhicule et à sa conduite en toute sécurité. Le propriétaire a le devoir de veiller à la sûreté de son véhicule. Les pages suivantes reprenez les points les plus importants des contrôles, réglages et graissages du véhicule.

⚠ AVERTISSEMENT

Ne jamais procéder à l'entretien d'un moteur alors qu'il tourne. Les pièces mobiles pourraient happer un vêtement ou des parties du corps et causer des blessures. Les éléments électriques peuvent provoquer des décharges ou déclencher des incendies. Couper le moteur avant d'effectuer tout entretien, sauf quand autrement spécifié. Le propriétaire qui n'est pas au courant des techniques d'entretien est invité à s'adresser à un concessionnaire Yamaha.

MANTENIMIENTO Y AJUSTES PERIÓDICOS

Con una revisión, ajuste y engrase periódicos el vehículo se mantendrá en condiciones óptimas de eficacia y seguridad. La seguridad es una obligación del propietario del vehículo. En las páginas siguientes se explican los puntos más importantes de la revisión, ajuste y engrase del vehículo.

⚠ ADVERTENCIA

No realice nunca operaciones de mantenimiento con el motor en marcha. La piezas en movimiento pueden atrapar elementos de la vestimenta o partes del cuerpo y provocar lesiones. Los componentes eléctricos pueden provocar descargas o incendios. Salvo que se especifique otra cosa, pare el motor cuando vaya a realizar operaciones de mantenimiento. Confíe las operaciones a un concesionario Yamaha si no está familiarizado con el mantenimiento de vehículos.

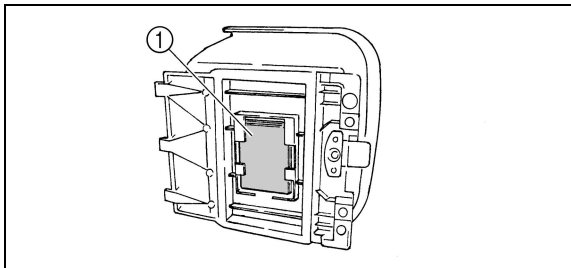

1. Owner's manual
1. Manuel du propriétaire
1. Manual del propietario

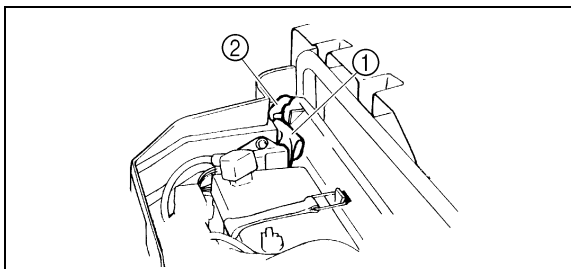

- | | |
|--------------------------|------------------------------|
| 1. Owner's tool kit | 2. Tire pressure gauge |
| 1. Trousse de réparation | 2. Manomètre pour pneus |
| 1. Juego de herramientas | 2. Manómetro para neumáticos |

Owner's manual and tool kit

You are recommended to put this owner's manual in the vinyl bag and always carry it on the bottom of the driver seat as shown. Put the owner's tool kit and tire pressure gauge in the space beside the battery.

The service information included in this manual is intended to provide you, the owner, with the necessary information for completing your own preventive maintenance and minor repairs. The tools provided in the Owner's tool kit are sufficient for this purpose, except that a torque wrench is also necessary to properly tighten nuts and bolts.

NOTE:

If you do not have a torque wrench available during a service operation requiring one, take your vehicle to a Yamaha dealer to check the torque settings and adjust them as necessary.

Manuel du propriétaire et trousse de réparation

Il est conseillé de placer le manuel du propriétaire dans le sac en plastique et de le ranger dans le fond du siège du conducteur, comme illustré. Ranger la trousse de réparation ainsi que le manomètre pour pneus à l'endroit prévu à côté de la batterie.

Les informations concernant l'entretien reprises dans ce manuel fournissent au propriétaire les renseignements nécessaires pour qu'il puisse effectuer lui-même l'entretien préventif de son véhicule ainsi que les petites réparations. Les outils fournis dans la trousse suffisent à cet effet. Le serrage correct des vis et des écrous requiert toutefois l'acquisition d'une clé dynamométrique.

N.B.:

Le propriétaire qui ne dispose pas d'une clé dynamométrique pour effectuer un travail qui en requiert une est invité à faire vérifier et corriger les couples de serrage par un concessionnaire Yamaha.

Manual del propietario y juego de herramientas

Es recomendable guardar este manual del propietario en la bolsa de vinilo y llevarlo siempre en la parte inferior del asiento del conductor, como se muestra. Guarde el juego de herramientas y el manómetro para neumáticos en el espacio previsto junto a la batería.

La información técnica que se facilita en este manual tiene por objeto proporcionarle los datos necesarios para que el propietario pueda realizar por sí mismo el mantenimiento preventivo y reparaciones menores. El juego de herramientas que se suministra es suficiente para tal propósito, si bien se necesita además una llave dinamométrica para apretar correctamente las tuercas y los pernos.

NOTA:

Si no dispone de llave dinamométrica durante una operación de mantenimiento en la que se necesite una, lleve el vehículo a un concesionario Yamaha para comprobar los pares de apriete y ajustarlos según sea necesario.

 WARNING

Never modify this vehicle through improper installation or use of accessories. Improper installation of accessories or modification of this vehicle may cause changes in handling which in some situations could lead to an accident. All parts and accessories added to this vehicle should be genuine Yamaha or equivalent components designed for use on this vehicle and should be installed and used according to instructions. If you have questions, consult an authorized Yamaha dealer.

⚠️ AVERTISSEMENT

Ne jamais modifier ce véhicule par l'installation ou l'utilisation incorrecte d'accessoires. L'installation incorrecte d'accessoires ou la modification de ce véhicule peut entraîner des changements dans sa maniabilité, ce qui, dans certaines situations, risque de provoquer un accident. Ne monter que des pièces et accessoires d'origine Yamaha ou de qualité équivalente destinés à ce véhicule. Veiller à les utiliser conformément aux instructions. Dans le moindre doute, consulter un concessionnaire Yamaha.

⚠️ ADVERTENCIA

No modifique nunca este vehículo con la instalación o uso incorrectos de accesorios. La instalación inadecuada de accesorios o la modificación del vehículo puede acarrear alteraciones en el comportamiento del mismo que, en algunas situaciones, podrían ocasionar un accidente. Todas las piezas y accesorios que se incorporen al vehículo deben ser componentes genuinos Yamaha o equivalentes, diseñados para este vehículo, y se deben instalar y utilizar de acuerdo con las instrucciones. En caso de duda, consulte a un concesionario autorizado Yamaha.

PERIODIC MAINTENANCE/LUBRICATION

NOTE:

- For vehicles not equipped with an odometer or hour meter, follow the month maintenance intervals.
- For vehicles equipped with an odometer or an hour meter, follow the km (mi) or hours maintenance intervals. However, keep in mind that if the vehicle isn't used for a long period of time, the month maintenance intervals should be followed.
- Items marked with an asterisk should be performed by a Yamaha dealer as they require special tools, data and technical skills.

ITEM	ROUTINE	Whichever comes first ⇒	INITIAL			EVERY		
			month	1	3	6	6	12
			km (mi)	320 (200)	1,200 (750)	2,400 (1,500)	2,400 (1,500)	4,800 (3,000)
			hours	20	75	150	150	300
Valves*	<ul style="list-style-type: none"> • Check valve clearance. • Adjust if necessary. 		○		○	○	○	○
Cooling system	<ul style="list-style-type: none"> • Check coolant leakage. • Repair if necessary. • Replace coolant every 24 months. 		○	○	○	○	○	○
Spark plug	<ul style="list-style-type: none"> • Check condition. • Adjust gap and clean. • Replace if necessary. 		○	○	○	○	○	○
Air filter elements (engine and air intake duct)	<ul style="list-style-type: none"> • Clean. • Replace if necessary. 		Every 20–40 hours (More often in wet or dusty areas.)					
Carburetor*	<ul style="list-style-type: none"> • Check idle speed/starter operation. • Adjust if necessary. 			○	○	○	○	○
Crankcase breather system*	<ul style="list-style-type: none"> • Check breather hose for cracks or damage. • Replace if necessary. 				○	○	○	○
Exhaust system*	<ul style="list-style-type: none"> • Check for leakage. • Tighten if necessary. • Replace gasket(s) if necessary. 				○	○	○	○
Fuel line*	<ul style="list-style-type: none"> • Check fuel hose for cracks or damage. • Replace if necessary. 				○	○	○	○

ITEM	ROUTINE	Whichever comes first ⇒	INITIAL			EVERY		
			month	1	3	6	6	12
			km (mi)	320 (200)	1,200 (750)	2,400 (1,500)	2,400 (1,500)	4,800 (3,000)
			hours	20	75	150	150	300
Engine oil	• Replace (warm engine before draining).		○		○	○	○	
Engine oil filter cartridge	• Replace.		○		○		○	
Final gear oil	• Check oil level/oil leakage.							
Differential gear oil	• Replace.		○				○	
Front brake*	• Check operation/brake pad wear/fluid leakage/see NOTE page 8-9. • Correct if necessary. Replace pads if worn to the limit.		○	○	○	○	○	
Rear brake*	• Check operation/brake pad wear/fluid leakage/see NOTE page 8-9. • Correct if necessary. Replace pads if worn to the limit.		○	○	○	○	○	
Accelerator pedal*	• Check operation and free play.		○	○	○	○	○	
V-belt*	• Check operation. • Check for wear, cracks, or damage.		○			○	○	
Wheels*	• Check balance/damage/runout. • Repair if necessary.		○		○	○	○	
Wheel bearings*	• Check bearing assemblies for looseness/damage. • Replace if damaged.		○		○	○	○	
Front and rear suspension*	• Check operation and for leakage. • Correct if necessary.				○		○	
Steering system*	• Check operation and for looseness/Replace if damaged. • Check toe-in/Adjust if necessary.		○	○	○	○	○	
Rear upper and lower knuckle pivots*	• Lubricate with lithium-soap-based grease.				○	○	○	
Drive shaft universal joint*	• Lubricate with lithium-soap-based grease.				○	○	○	
Engine mount*	• Check for cracks or damage. • Check bolt tightness.				○	○	○	
Front and rear axle boots*	• Check operation. • Replace if damaged.		○				○	
Stabilizer bushings*	• Check for cracks or damage.				○	○	○	

ITEM	ROUTINE	Whichever comes first ⇒	INITIAL			EVERY		
			month	1	3	6	6	12
			km (mi)	320 (200)	1,200 (750)	2,400 (1,500)	2,400 (1,500)	4,800 (3,000)
			hours	20	75	150	150	300
Fittings and fasteners*	<ul style="list-style-type: none"> • Check all chassis fittings and fasteners. • Correct if necessary. 		○	○	○	○	○	

NOTE: _____

- Recommended brake fluid: DOT 4
 - Brake fluid replacement:
 - When disassembling the master cylinder or caliper, replace the brake fluid. Normally check the brake fluid level and add fluid as required.
 - On the inner parts of the master cylinder and caliper, replace the oil seals every two years.
 - Replace the brake hoses every four years, or if cracked or damaged.
-

ENTRETIENS ET GRAISSAGES PÉRIODIQUES

N.B.:

- Si le véhicule n'est pas équipé d'un compteur kilométrique ou d'un compteur horaire, suivre les intervalles d'entretien indiqués en mois.
- Si le véhicule est équipé d'un compteur kilométrique ou d'un compteur horaire, suivre les intervalles d'entretien indiqués en km (mi) ou en heures. Noter toutefois que si le véhicule n'est pas utilisé pendant de longues périodes, il convient de suivre les intervalles d'entretien indiqués en mois.
- L'entretien des éléments précédés d'un astérisque ne pouvant être mené à bien sans les données techniques, les connaissances et l'outillage adéquats, il doit être confié à un concessionnaire Yamaha.

ÉLÉMENT	VÉRIFICATION	Le plus court des deux intervalles ⇒	INITIAL			CHAQUE		
			mois	1	3	6	6	12
			km (mi)	320 (200)	1.200 (750)	2.400 (1.500)	2.400 (1.500)	4.800 (3.000)
			heures	20	75	150	150	300
Soupapes*	<ul style="list-style-type: none"> • Contrôler le jeu de soupape. • Régler si nécessaire. 		○		○	○	○	○
Circuit de refroidissement	<ul style="list-style-type: none"> • Contrôler l'absence de fuite de liquide de refroidissement. • Réparer si nécessaire. • Remplacer le liquide de refroidissement tous les 24 mois. 		○	○	○	○	○	○
Bougie	<ul style="list-style-type: none"> • Contrôler l'état. • Régler l'écartement et nettoyer. • Remplacer si nécessaire. 		○	○	○	○	○	○
Éléments du filtre à air (moteur et conduit d'air)	<ul style="list-style-type: none"> • Nettoyer. • Remplacer si nécessaire. 		Toutes les 20 à 40 heures (plus souvent dans les régions humides ou poussiéreuses)					
Carburateur*	<ul style="list-style-type: none"> • Contrôler le régime de ralenti et le fonctionnement du starter. • Régler si nécessaire. 			○	○	○	○	○
Circuit reniflard du carter moteur*	<ul style="list-style-type: none"> • Contrôler la durite de mise à l'air et s'assurer de l'absence de craquelures ou autre endommagement. • Remplacer si nécessaire. 				○	○	○	○

ÉLÉMENT	VÉRIFICATION	Le plus court des deux intervalles ⇒	INITIAL			CHAQUE		
			mois	1	3	6	6	12
			km (mi)	320 (200)	1.200 (750)	2.400 (1.500)	2.400 (1.500)	4.800 (3.000)
heures	20	75	150	150	300			
Système d'échappement*	<ul style="list-style-type: none"> • Contrôler l'absence de fuite. • Resserer si nécessaire. • Remplacer tout joint défectueux. 				○	○	○	
Circuit d'alimentation*	<ul style="list-style-type: none"> • Contrôler la durite de carburant et s'assurer de l'absence de craquelures ou autre endommagement. • Remplacer si nécessaire. 				○	○	○	
Huile moteur	<ul style="list-style-type: none"> • Changer (chauffer le moteur avant de vidanger). 		○		○	○	○	
Cartouche de filtre à huile	<ul style="list-style-type: none"> • Remplacer. 		○		○		○	
Huile de couple conique arrière	<ul style="list-style-type: none"> • Contrôler le niveau d'huile et l'absence de fuite. • Remplacer. 		○				○	
Huile de différentiel								
Frein avant*	<ul style="list-style-type: none"> • Contrôler le fonctionnement, l'usure des plaquettes et l'absence de fuite. Voir N.B. page 8-12. • Corriger si nécessaire. Remplacer les plaquettes si usées jusqu'à la limite. 		○	○	○	○	○	
Frein arrière*	<ul style="list-style-type: none"> • Contrôler le fonctionnement, l'usure des plaquettes et l'absence de fuite. Voir N.B. page 8-12. • Corriger si nécessaire. Remplacer les plaquettes si usées jusqu'à la limite. 		○	○	○	○	○	
Pédale d'accélérateur*	<ul style="list-style-type: none"> • Contrôler le fonctionnement et la garde. 		○	○	○	○	○	
Courroie trapézoïdale*	<ul style="list-style-type: none"> • Contrôler le fonctionnement. • Contrôler l'usure, les craquelures ou autre endommagement. 		○			○	○	
Roues*	<ul style="list-style-type: none"> • Contrôler l'équilibre, l'endommagement et le voile. • Réparer si nécessaire. 		○		○	○	○	
Roulements de roue*	<ul style="list-style-type: none"> • Contrôler l'absence de jeu et d'endommagement. • Remplacer en cas d'endommagement. 		○		○	○	○	
Suspension avant et arrière*	<ul style="list-style-type: none"> • Contrôler le fonctionnement et l'absence de fuite. • Corriger si nécessaire. 				○		○	
Direction*	<ul style="list-style-type: none"> • Contrôler le fonctionnement et le jeu. Remplacer en cas d'endommagement. • Contrôler le pincement. Régler si nécessaire. 		○	○	○	○	○	

ÉLÉMENT	VÉRIFICATION	Le plus court des deux intervalles ⇒	INITIAL			CHAQUE		
			mois	1	3	6	6	12
			km (mi)	320 (200)	1.200 (750)	2.400 (1.500)	2.400 (1.500)	4.800 (3.000)
			heures	20	75	150	150	300
Pivot des articulations arrière supérieures et inférieures*	• Lubrifier à l'aide de graisse à base de savon au lithium.				○	○	○	
Joint de cardan d'arbre de transmission*	• Lubrifier à l'aide de graisse à base de savon au lithium.				○	○	○	
Ancrage du moteur*	• Contrôler l'absence de craquelures ou autre endommagement. • Contrôler le serrage de la boulonnerie.				○	○	○	
Soufflets d'essieux avant et arrière*	• Contrôler le fonctionnement. • Remplacer en cas d'endommagement.		○				○	
Douilles de barre stabilisatrice*	• Contrôler l'absence de craquelures ou autre endommagement.				○	○	○	
Visserie*	• Contrôler l'ensemble de la visserie du châssis. • Corriger si nécessaire.		○	○	○	○	○	

N.B.:

- Liquide de frein recommandé : DOT 4
- Changement du liquide de frein :
 - Remplacer le liquide de frein après tout démontage du maître cylindre ou d'étrier. D'ordinaire, il suffit de contrôler le niveau de liquide de frein et de faire l'appoint quand nécessaire.
 - Remplacer tous les deux ans les bagues d'étanchéité des pièces internes du maître cylindre et de l'étrier.
 - Remplacer les durites de frein tous les quatre ans ou lorsque craquelées ou autrement endommagées.

MANTENIMIENTO/ENGRASE PERIÓDICOS

NOTA:

- En los vehículos no equipados con un cuentakilómetros o un cuentahoras, observe los intervalos de mantenimiento por meses.
- En los vehículos equipados con un cuentakilómetros o un cuentahoras, observe los intervalos de mantenimiento por km (mi). No obstante, tenga en cuenta que si no utiliza el vehículo durante un periodo prolongado, deberá observar los intervalos por meses.
- Los elementos marcados con un asterisco deberá realizarlos un concesionario Yamaha porque requieren herramientas especiales, datos, y adiestramiento técnico.

ELEMENTO	RUTINA	Lo que sobrevenga primero ⇒	INICIAL			CADA		
			mes	1	3	6	6	12
			km (mi)	320 (200)	1.200 (750)	2.400 (1.500)	2.400 (1.500)	4.800 (3.000)
			horas	20	75	150	150	300
Válvulas*	<ul style="list-style-type: none"> • Compruebe holgura de válvulas. • Ajuste si es necesario. 		○		○	○	○	
Sistema de refrigeración	<ul style="list-style-type: none"> • Compruebe si hay fugas de líquido refrigerante. • Repare si es necesario. • Cambie el líquido refrigerante cada 24 meses. 		○	○	○	○	○	
Bujía	<ul style="list-style-type: none"> • Compruebe estado. • Ajuste la distancia entre electrodos y limpiar. • Cambie si es necesario. 		○	○	○	○	○	
Filtros de aire (motor y conducto de admisión de aire)	<ul style="list-style-type: none"> • Limpiar. • Cambie si es necesario. 		Cada 20–40 horas (Más a menudo en zonas con humedad o polvo.)					
Carburador*	<ul style="list-style-type: none"> • Compruebe ralenti/funcionamiento del estáter. • Ajuste si es necesario. 			○	○	○	○	
Sistema respiradero del cárter*	<ul style="list-style-type: none"> • Compruebe si el tubo respiradero está agrietado o dañado. • Cambie si es necesario. 				○	○	○	
Sistema de escape*	<ul style="list-style-type: none"> • Compruebe fugas. • Apriete si es necesario. • Cambie junta(s) si es necesario. 				○	○	○	

ELEMENTO	ROUTINA	Lo que sobrevenga primero ➔	INICIAL			CADA		
			mes	1	3	6	6	12
			km (mi)	320 (200)	1.200 (750)	2.400 (1.500)	2.400 (1.500)	4.800 (3.000)
horas	20	75	150	150	300			
Línea de combustible*	<ul style="list-style-type: none"> • Compruebe si el tubo de gasolina está agrietado o dañado. • Cambie si es necesario. 				○	○	○	
Aceite del motor	<ul style="list-style-type: none"> • Cambie (caliente el motor antes de vaciarlo). 		○		○	○	○	
Cartucho del filtro de aceite del motor	<ul style="list-style-type: none"> • Cambie. 		○		○		○	
Aceite del engranaje final	<ul style="list-style-type: none"> • Compruebe nivel de aceite/fugas. 		○				○	
Aceite del diferencial	<ul style="list-style-type: none"> • Cambie. 		○				○	
Freno delantero*	<ul style="list-style-type: none"> • Compruebe funcionamiento/desgaste de pastillas/fugas de líquido/ver NOTA en la página 8-15. • Corrija si es necesario. Cambie pastillas si han llegado al límite de desgaste. 		○	○	○	○	○	
Freno trasero*	<ul style="list-style-type: none"> • Compruebe funcionamiento/desgaste de pastillas/fugas de líquido/ver NOTA en la página 8-15. • Corrija si es necesario. Cambie pastillas si han llegado al límite de desgaste. 		○	○	○	○	○	
Pedal del acelerador*	<ul style="list-style-type: none"> • Compruebe funcionamiento y holgura. 		○	○	○	○	○	
Correa trapezoidal*	<ul style="list-style-type: none"> • Compruebe funcionamiento. • Compruebe desgaste, grietas o daños. 		○			○	○	
Ruedas*	<ul style="list-style-type: none"> • Compruebe equilibrado/daños/descentramiento. • Repare si es necesario. 		○		○	○	○	
Cojinetes de las ruedas*	<ul style="list-style-type: none"> • Compruebe si los conjuntos de cojinetes están flojos/dañados. • Cambie si están dañados. 		○		○	○	○	
Suspensión delantera y trasera*	<ul style="list-style-type: none"> • Compruebe funcionamiento y fugas. • Corrija si es necesario. 				○		○	
Sistema de dirección*	<ul style="list-style-type: none"> • Compruebe funcionamiento y holgura/Cambie si está dañado. • Compruebe convergencia horizontal/Ajuste si es necesario. 		○	○	○	○	○	
Compruebe los pivotes de articulación traseros superior e inferior*	<ul style="list-style-type: none"> • Lubrique con grasa a base de jabón de litio. 				○	○	○	
Junta universal del eje de transmisión*	<ul style="list-style-type: none"> • Lubrique con grasa a base de jabón de litio. 				○	○	○	

ELEMENTO	RUTINA	Lo que sobrevenga primero ⇒	INICIAL			CADA		
			mes	1	3	6	6	12
			km (mi)	320 (200)	1.200 (750)	2.400 (1.500)	2.400 (1.500)	4.800 (3.000)
			horas	20	75	150	150	300
Bancada del motor*	<ul style="list-style-type: none"> • Compruebe grietas o daños. • Compruebe apriete de los pernos. 				○	○	○	
Fundas de los ejes delanteros y traseros*	<ul style="list-style-type: none"> • Compruebe funcionamiento. • Cambie si están dañados. 		○				○	
Cojinetes estabilizadores*	<ul style="list-style-type: none"> • Compruebe grietas o daños. 				○	○	○	
Herrajes y sujeciones*	<ul style="list-style-type: none"> • Compruebe todos los herrajes y sujeciones del chasis. • Corrija si es necesario. 		○	○	○	○	○	

NOTA: _____

- Líquido de frenos recomendado: DOT 4
- Cambio del líquido de frenos:
 - Cuando desmonte la bomba de freno o las pinzas, cambia el líquido de frenos. Normalmente, compruebe el nivel de líquido de frenos y añada si es necesario.
 - En las partes internas de la bomba de freno y las pinzas, cambie las juntas de aceite cada dos años.
 - Cambie los tubos de freno cada cuatro años o si están agrietados o dañados.

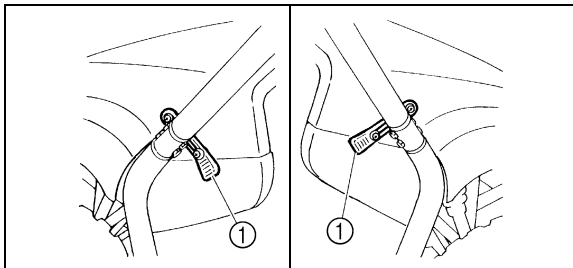

1. Latch (× 2)

1. Attache (× 2)

1. Cierre (× 2)

Hood

To open

Unhook the hood latches, and then slowly tilt the hood up until it stops.

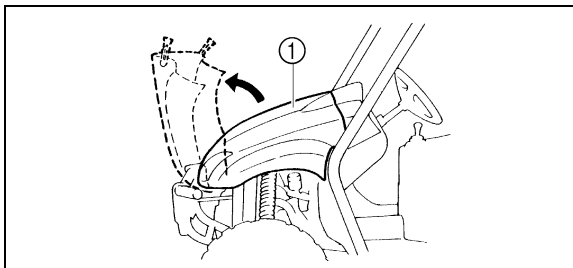

1. Hood

1. Capot

1. Capó

Capot

Ouverture

Décrocher les attaches du capot, puis relever lentement le capot le plus loin possible.

Capó

Para abrir

Desenganche los cierres del capó y levántelo lentamente hasta el tope.

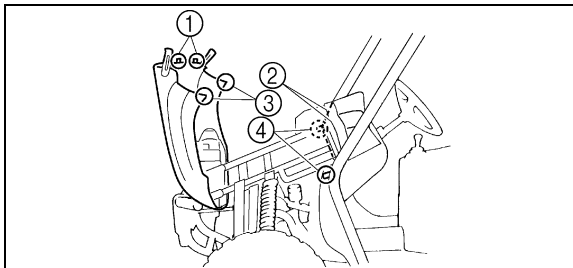

- | | |
|----------------------------|----------------------------|
| 1. Projection (× 2) | 2. Slot (× 2) |
| 3. Slot (× 2) | 4. Projection (× 2) |
| 1. Patte de fixation (× 2) | 2. Fente (× 2) |
| 3. Fente (× 2) | 4. Patte de fixation (× 2) |
| 1. Saliente (× 2) | 2. Ranura (× 2) |
| 3. Ranura (× 2) | 4. Saliente (× 2) |

To close

Lower the hood slowly to its original position, and then hook the hood latches.

Secure projections ① on the underside of the hood into slots ② on the back of the instrument panel. Secure slots ③ on the side of the hood around projections ④ on the frame.

CAUTION:

- **Make sure that all cables and wires are in place when closing the hood.**
- **Do not drive the vehicle with the hood open, unlatched, or removed.**

Fermeture

Abaisser lentement le capot jusqu'à sa position d'origine, puis accrocher les attaches.

Insérer correctement les pattes de fixation ①, qui figurent sur le côté intérieur du capot, dans les fentes ② à l'arrière du tableau de bord. Faire glisser correctement les fentes ③, qui figurent sur le côté du capot, sur les pattes de fixation ④ du cadre.

ATTENTION:

- S'assurer que tous les câbles et fils sont correctement placés avant de refermer le capot.
- Ne pas conduire avec le capot ouvert, non attaché ou déposé.

Para cerrar

Baje el capó lentamente a su posición original y enganche los cierres.

Fije los salientes ① de la parte inferior del capó en las ranuras ② de la parte posterior del panel de instrumentos. Fije las ranuras ③ laterales del capó en torno a los salientes ④ del bastidor.

ATENCION:

- Al cerrar el capó compruebe que todos los cables estén bien colocados.
- No utilice el vehículo con el capó abierto, con los cierres desenganchados o desmontado.

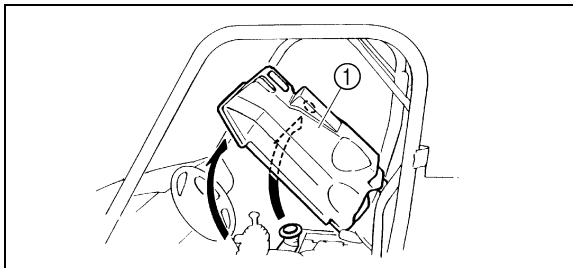

1. Console
1. Console
1. Consola

Console

To remove

1. Remove the seats. (See page 4-43 for seat removal and installation procedures.)
2. Remove the parking brake lever boot.
3. Pull the console upward (the drive select lever boot will come loose).

To install

1. Place the console in its original position.
2. Install the parking brake lever boot.
3. Install the seats.

CAUTION:

- When installing the console, be sure not to pinch the cables or wires.
- Make sure that the groove at the bottom of the parking brake lever boot and the drive select lever boot fits securely around the edge of the hole in the console.

Console

Dépose

1. Déposer les sièges. (Voir les explications relatives à la dépose et à la mise en place à la page 4-44.)
2. Retirer le soufflet du levier de frein de stationnement.
3. Soulever la console (le soufflet du sélecteur de marche se détache).

Mise en place

1. Remettre la console à sa position d'origine.
2. Reposer le soufflet du levier de frein de stationnement.
3. Remettre les sièges en place.

ATTENTION:

- **En remettant la console en place, bien veiller à ne pas pincer les câbles ou les fils.**
 - **Bien veiller à ce que la rainure figurant au bas du soufflet du levier de frein de stationnement et du sélecteur de marche s'engage correctement sur le bord de l'ouverture de la console.**
-

Consola

Para desmontar

1. Desmonte los asientos. (Consulte en la página 4-44 las instrucciones para desmontar y montar los asientos.)
2. Extraiga la funda de la palanca del freno de estacionamiento.
3. Extraiga la consola hacia arriba (se aflojará la funda de la palanca selectora de marcha).

Para montar

1. Coloque la consola en su posición original.
2. Monte la funda de la palanca del freno de estacionamiento.
3. Monte los asientos.

ATENCION:

- **Al montar la consola, evite pellizcar los cables.**
 - **Verifique que la ranura de la parte inferior de la funda de la palanca del freno de estacionamiento y de la funda de la palanca selectora de marcha se ajuste bien en torno al borde del orificio de la consola.**
-

Engine oil and oil filter cartridge

The engine oil level should be checked before each operation. In addition, the oil must be changed and the oil filter cartridge replaced at the intervals specified in the periodic maintenance and lubrication chart.

To check the engine oil level

1. Place the vehicle on a level surface.
2. Remove the console. (See page 8-21 for console removal and installation procedures.)
3. Start the engine, warm it up for several minutes, and then turn it off.
4. Wait a few minutes until the oil settles.

Huile moteur et cartouche de filtre à huile

Il convient de vérifier le niveau d'huile moteur avant chaque utilisation du véhicule. Il convient également de changer l'huile et de remplacer la cartouche du filtre à huile aux fréquences spécifiées dans le tableau des entretiens et graissages périodiques.

Contrôle du niveau d'huile moteur

1. Placer le véhicule sur une surface de niveau.
2. Déposer la console. (Voir les explications relatives à la dépose et à la mise en place à la page 8-22.)
3. Mettre le moteur en marche, le faire chauffer pendant quelques minutes, puis le couper.
4. Attendre quelques minutes de sorte que l'huile se rassemble.

Aceite del motor y cartucho del filtro de aceite

Debe comprobar el nivel de aceite del motor antes de cada utilización. Además, debe cambiar el aceite y el cartucho del filtro de aceite según los intervalos que se especifican en el cuadro de mantenimiento y engrase periódicos.

Para comprobar el nivel de aceite del motor

1. Sitúe el vehículo sobre una superficie horizontal.
2. Desmonte la consola. (Consulte en la página 8-22 las instrucciones para desmontar y montar la consola.)
3. Arranque el motor, caliéntelo durante unos minutos y luego párelo.
4. Espere unos minutos hasta que el aceite se asiente.

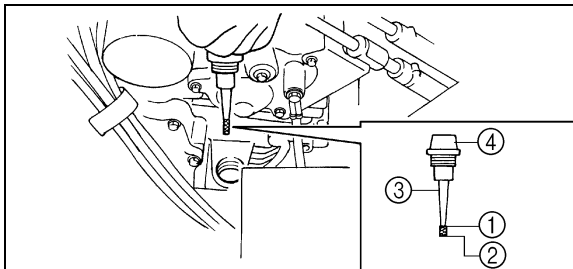

- | | |
|---|-----------------------------|
| 1. Maximum level mark | 2. Minimum level mark |
| 3. Dipstick | 4. Engine oil filler cap |
| 1. Repère de niveau maximum | 2. Repère de niveau minimum |
| 3. Jauge | |
| 4. Bouchon de remplissage de l'huile moteur | |
| 1. Marca de nivel máximo | 2. Marca de nivel mínimo |
| 3. Varilla de medición | |
| 4. Tapón de llenado de aceite del motor | |

- Remove the engine oil filler cap and wipe off the dipstick with a clean rag.
- Insert the dipstick in the oil filler hole (without screwing it in), and then remove it again to check the oil level.

NOTE: _____

The engine oil should be between the minimum and maximum level marks.

- If the engine oil is at or below the minimum level mark, add sufficient oil of the recommended type to raise it to the correct level.
- Insert the dipstick into the oil filler hole, and then tighten the oil filler cap.
- Install the console.

5. Retirer le bouchon de remplissage d'huile moteur et essuyer la jauge avec un chiffon propre.
6. Insérer la jauge sans la visser dans l'orifice de remplissage, puis la retirer à nouveau et vérifier le niveau d'huile.

N.B.: _____

Le niveau d'huile doit se situer entre les repères de niveau minimum et maximum.

-
7. Si le niveau d'huile moteur se trouve sur ou sous le repère de niveau minimum, ajouter de l'huile moteur du type recommandé jusqu'au niveau spécifié.
 8. Insérer la jauge dans l'orifice de remplissage, puis serrer le bouchon de remplissage d'huile.
 9. Reposer la console.

5. Extraiga el tapón de llenado de aceite del motor y limpie la varilla con un trapo limpio.
6. Introduzca la varilla de medición por el orificio de llenado (sin roscarla) y, a continuación, extráigala para ver el nivel.

NOTA: _____

El aceite del motor debe situarse entre las marcas de nivel máximo y mínimo.

-
7. Si el aceite del motor se encuentra en la marca de nivel mínimo o por debajo de la misma, añada una cantidad suficiente de aceite del tipo recomendado hasta que alcance el nivel correcto.
 8. Introduzca la varilla de medición en el orificio de llenado de aceite y seguidamente apriete el tapón.
 9. Monte la consola.

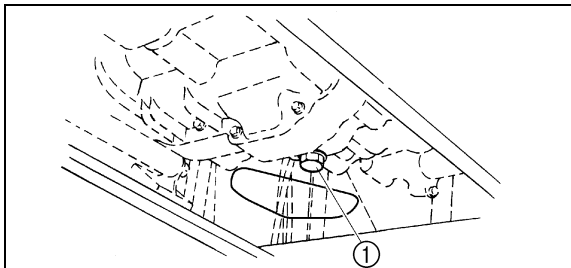

- 1. Engine oil drain bolt
- 1. Vis de vidange d'huile moteur
- 1. Perno de vaciado del aceite del motor

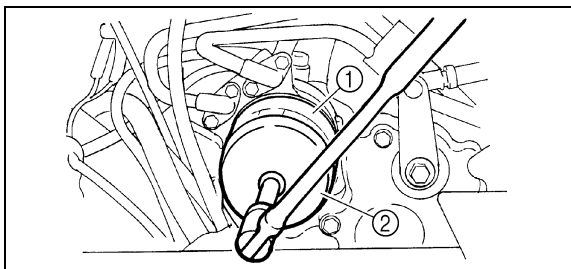

- 1. Oil filter cartridge
- 2. Oil filter wrench
- 1. Cartouche de filtre à huile
- 2. Clé pour filtre à huile
- 1. Cartucho del filtro de aceite
- 2. Llave para filtros de aceite

To change the engine oil (with or without oil filter cartridge replacement)

1. Remove the console. (See page 8-21 for console removal and installation procedures.)
2. Start the engine, warm it up for several minutes, and then turn it off.
3. Place an oil pan under the engine to collect the used oil, and then remove the engine oil filler cap.
4. Remove the engine oil drain bolt to drain the oil from the crankcase.

NOTE: _____
 Skip steps 5–7 if the oil filter cartridge is not being replaced.

5. Remove the oil filter cartridge with an oil filter wrench.

NOTE: _____
 An oil filter wrench is available at a nearby Yamaha dealer.

Changement de l'huile moteur (avec ou sans remplacement de la cartouche du filtre à huile)

1. Déposer la console. (Voir les explications relatives à la dépose et à la mise en place à la page 8-22.)
2. Mettre le moteur en marche, le faire chauffer pendant quelques minutes, puis le couper.
3. Placer un bac à vidange sous le moteur afin de recueillir l'huile usagée, puis retirer le bouchon de remplissage d'huile moteur.
4. Retirer la vis de vidange afin de vidanger l'huile du carter.

N.B.: _____

Sauter les étapes 5 à 7 si l'on ne procède pas au remplacement de la cartouche du filtre à huile.

5. Déposer la cartouche du filtre à huile à l'aide d'une clé pour filtre à huile.

N.B.: _____

Une clé pour filtre à huile est disponible chez les concessionnaires Yamaha.

Para cambiar el aceite del motor (con o sin sustitución del cartucho del filtro de aceite)

1. Desmonte la consola. (Consulte en la página 8-22 las instrucciones para desmontar y montar la consola.)
2. Arranque el motor, caliéntelo durante unos minutos y luego párelo.
3. Coloque una bandeja de aceite debajo del motor para recoger el aceite usado y extraiga el tapón de llenado de aceite del motor.
4. Extraiga el tapón de vaciado del aceite del motor para vaciar el cárter.

NOTA: _____

Omita los pasos 5–7 si no va a cambiar el cartucho del filtro de aceite.

5. Extraiga el cartucho con una llave para filtros de aceite.

NOTA: _____

Puede adquirir una llave para filtros de aceite en un concesionario Yamaha.

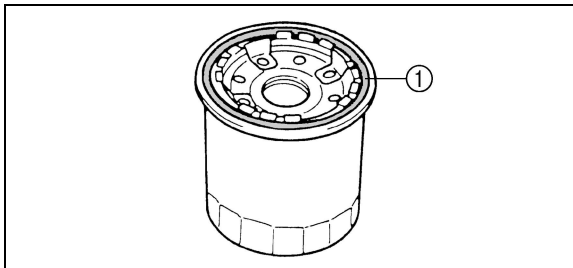

- 1. O-ring
- 1. Joint torique
- 1. Junta tórica

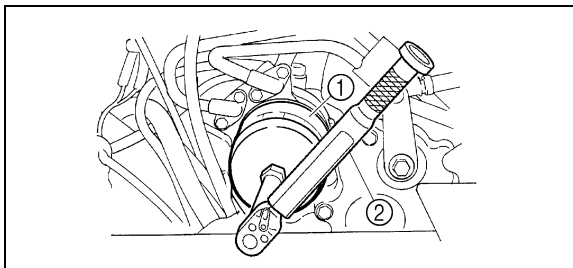

- 1. Oil filter cartridge
- 2. Torque wrench
- 1. Cartouche de filtre à huile
- 2. Clé dynamométrique
- 1. Cartucho del filtro de aceite
- 2. Llave dinamométrica

- 6. Apply a light coat of engine oil to the O-ring of the new oil filter cartridge.

NOTE: _____

Make sure the O-ring is seated properly.

- 7. Install the new oil filter cartridge with an oil filter wrench, and then tighten it to the specified torque with a torque wrench.

Tightening torque:

Oil filter cartridge:

17 Nm (1.7 m·kgf, 12 ft·lbf)

- 8. Install the engine oil drain bolt, and then tighten it to the specified torque.

Tightening torque:

Engine oil drain bolt:

30 Nm (3.0 m·kgf, 22 ft·lbf)

- 9. Add the specified amount of recommended engine oil, and then install the engine oil filler cap and tighten it.

- Enduire le joint torique de la cartouche de filtre à huile neuve d'une fine couche d'huile moteur.

N.B.: _____

Veiller à mettre le joint torique correctement en place.

- Mettre une cartouche du filtre à huile neuve en place à l'aide d'une clé pour filtre à huile, puis la serrer au couple spécifié à l'aide d'une clé dynamométrique.

Couples de serrage :

Cartouche du filtre à huile :

17 Nm (1,7 m·kgf, 12 ft·lbf)

- Monter la vis de vidange d'huile moteur, puis la serrer au couple spécifié.

Couples de serrage :

Vis de vidange d'huile moteur :

30 Nm (3,0 m·kgf, 22 ft·lbf)

- Ajouter la quantité spécifiée de l'huile moteur du type recommandé, puis remettre le bouchon de remplissage d'huile moteur en place et le serrer.

- Applique una capa ligera de aceite de motor a la junta tórica del nuevo cartucho del filtro de aceite.

NOTA: _____

Verifique que la junta tórica quede bien asentada.

- Coloque el nuevo cartucho del filtro de aceite con la llave para filtros y seguidamente apriételo con el par especificado con la ayuda de una llave dinamométrica.

Par de apriete:

Cartucho del filtro de aceite:

17 Nm (1,7 m·kgf, 12 ft·lbf)

- Coloque el perno de vaciado de aceite del motor y apriételo con el par especificado.

Par de apriete:

Perno de vaciado de aceite del motor:

30 Nm (3,0 m·kgf, 22 ft·lbf)

- Añada la cantidad especificada del aceite de motor recomendado y seguidamente coloque y apriete el tapón de llenado.

Recommended engine oil:

See page 10-2.

Oil quantity:

Without oil filter cartridge replacement:

1.90 L (1.67 Imp qt, 2.01 US qt)

With oil filter cartridge replacement:

2.00 L (1.76 Imp qt, 2.11 US qt)

CAUTION:

- **In order to prevent clutch slippage (since the engine oil also lubricates the clutch), do not mix any chemical additives. Do not use oils with a diesel specification of “CD” or oils of a higher quality than specified. In addition, do not use oils labeled “ENERGY CONSERVING II” or higher.**
- **Make sure that no foreign material enters the crankcase.**

Huile moteur recommandée :

Voir page 10-8.

Quantité d'huile :

Sans remplacement de la cartouche du filtre à huile :

1,90 L (1,67 Imp qt, 2,01 US qt)

Avec remplacement de la cartouche de filtre à huile :

2,00 L (1,76 Imp qt, 2,11 US qt)

Aceite de motor recomendado:

Consulte página 10-14.

Cantidad de aceite:

Sin sustitución del cartucho del filtro de aceite:

1,90 L (1,67 Imp qt, 2,01 US qt)

Con sustitución del cartucho del filtro de aceite:

2,00 L (1,76 Imp qt, 2,11 US qt)

ATTENTION:

- Ne pas mélanger d'additif chimique à l'huile afin d'éviter tout patinage de l'embrayage, car l'huile moteur lubrifie également l'embrayage. Ne pas utiliser d'huile de grade diesel "CD" ou une huile de grade supérieur à celui spécifié. S'assurer également de ne pas utiliser une huile portant la désignation "ENERGY CONSERVING II" ou la même désignation avec un numéro plus élevé.
- S'assurer qu'aucun corps étranger ne pénètre dans le carter.

ATENCION:

- Para evitar que el embrague patine (puesto que el aceite del motor también lubrica el embrague), no utilice ningún aditivo químico. No utilice aceites con la especificación Diesel "CD" ni aceites de calidad superior a la especificada. Asimismo, no utilice aceites con la etiqueta "AHORRO DE ENERGÍA II" o superior.
- Asegúrese de que no penetre ningún material extraño en el cárter.

10. Start the engine and warm it up for several minutes. While warming up, check for oil leakage. If oil leakage is found, turn the engine off immediately and check for the cause.
11. Turn the engine off, and then check the oil level and correct it if necessary.
12. Install the console.

10. Mettre le moteur en marche et le laisser chauffer pendant plusieurs minutes. Pendant que le moteur chauffe, s'assurer qu'il n'y a pas de fuite d'huile. Si une fuite d'huile est détectée, couper immédiatement le moteur et en rechercher la cause.
 11. Couper le moteur, puis vérifier le niveau d'huile et faire l'appoint, si nécessaire.
 12. Reposer la console.
10. Arranque el motor y caliéntelo durante varios minutos. Mientras se está calentando, compruebe si hay fugas de aceite. Si pierde aceite, pare inmediatamente el motor y averigüe la causa.
 11. Pare el motor, compruebe el nivel de aceite y corríjalo según sea necesario.
 12. Monte la consola.

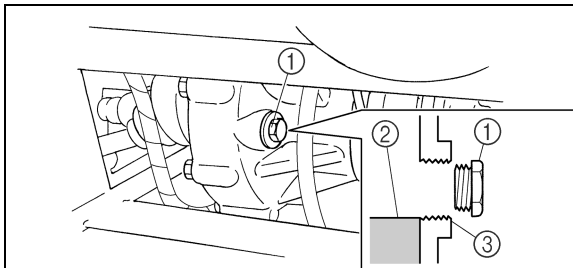

1. Final gear oil filler bolt 2. Final gear oil
3. Correct oil level

1. Vis de remplissage de l'huile de couple conique arrière
2. Huile de couple conique arrière
3. Niveau d'huile correct
1. Perno de llenado de aceite del engranaje final
2. Aceite del engranaje final
3. Nivel de aceite correcto

Final gear oil

Checking the final gear oil level

1. Place the vehicle on a level surface.
2. Remove the oil filler bolt, and then check the oil level in the final gear case.

NOTE:

The oil level should be at the brim of the filler hole.

3. If the oil is below the brim of the filler hole, add sufficient oil of the recommended type to raise it to the correct level.

CAUTION:

Be sure no foreign material enters the final gear case.

4. Install the oil filler bolt, and then tighten it to the specified torque.

Tightening torque:

Final gear oil filler bolt:

23 Nm (2.3 m·kgf, 17 ft·lbf)

Huile de couple conique arrière

Contrôle du niveau d'huile de couple conique arrière

1. Placer le véhicule sur une surface de niveau.
2. Retirer la vis de remplissage, puis contrôler le niveau d'huile dans le carter de couple conique arrière.

N.B.: _____

L'huile doit arriver jusqu'au bord de l'orifice de remplissage.

3. Si l'huile n'atteint pas le bord de l'orifice de remplissage, ajouter de l'huile moteur du type recommandé jusqu'au niveau spécifié.

ATTENTION: _____

Ne pas laisser pénétrer de corps étrangers dans le carter de couple conique arrière.

4. Installer la vis de remplissage et la serrer au couple spécifié.

Couples de serrage :

Vis de remplissage de l'huile de couple conique arrière :

23 Nm (2,3 m·kgf, 17 ft·lbf)

Aceite del engranaje final

Comprobación del nivel de aceite del engranaje final

1. Sitúe el vehículo sobre una superficie horizontal.
2. Extraiga el perno de llenado y compruebe el nivel de aceite en la caja del engranaje final.

NOTA: _____

El aceite debe encontrarse en el borde del orificio de llenado.

3. Si el aceite se encuentra por debajo del borde del orificio de llenado, añada una cantidad suficiente de aceite del tipo recomendado hasta que alcance el nivel correcto.

ATENCION: _____

Asegúrese de que no penetre ningún material extraño en la caja del engranaje final.

4. Coloque el perno de llenado de aceite y apriételo con el par especificado.

Par de apriete:

Perno de llenado de aceite del engranaje final:

23 Nm (2,3 m·kgf, 17 ft·lbf)

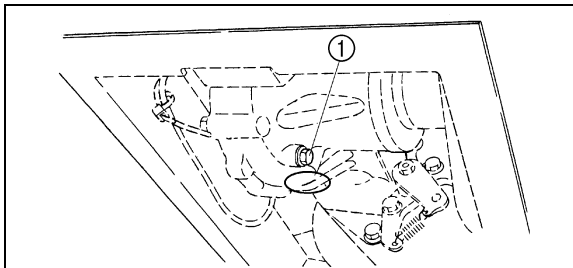

1. Final gear oil drain bolt
1. Vis de vidange d'huile de couple conique arrière
1. Perno de vaciado de aceite del engranaje final

Changing the final gear oil

1. Place the vehicle on a level surface.
2. Place a container under the final gear case to collect the used oil.
3. Remove the oil filler bolt and the drain bolt to drain the oil.
4. Install the drain bolt, and then tighten it to the specified torque.

Tightening torque:

Final gear oil drain bolt:
20 Nm (2.0 m·kgf, 14 ft·lbf)

5. Add the recommended final gear oil up to the brim of the filler hole.

Recommended oil:

SAE 80 API GL-4 Hypoid gear oil

Oil quantity:

0.25 L (0.22 Imp qt, 0.26 US qt)

Changement de l'huile de couple conique

1. Placer le véhicule sur une surface de niveau.
2. Placer un récipient sous le carter de couple conique arrière afin d'y recueillir l'huile vidangée.
3. Déposer la vis de remplissage et la vis de vidange afin de vidanger l'huile.
4. Monter la vis de vidange, puis la serrer au couple spécifié.

Couples de serrage :

Vis de vidange d'huile de couple conique arrière :
20 Nm (2,0 m·kgf, 14 ft·lbf)

5. Verser de l'huile de couple conique arrière du type recommandé jusqu'au goulot de l'orifice de remplissage.

Huile recommandée :

Huile pour engrenages hypoides SAE 80 API
GL-4

Quantité d'huile :

0,25 L (0,22 Imp qt, 0,26 US qt)

Cambio de aceite del engranaje final

1. Sitúe el vehículo sobre una superficie horizontal.
2. Coloque un recipiente debajo de la caja del engranaje final para recoger el aceite usado.
3. Extraiga el perno de llenado y el perno de vaciado para vaciar el aceite.
4. Coloque el perno de vaciado y apriételo con el par especificado.

Par de apriete:

Perno de vaciado de aceite del engranaje final:
20 Nm (2,0 m·kgf, 14 ft·lbf)

5. Añada aceite del engranaje final del tipo recomendado hasta el borde del orificio de llenado.

Aceite recomendado:

Aceite para engranajes hipoides SAE 80 API
GL-4

Cantidad de aceite:

0,25 L (0,22 Imp qt, 0,26 US qt)

CAUTION:

Be sure no foreign material enters the final gear case.

6. Install the oil filler bolt, and then tighten it to the specified torque.

Tightening torque:

Final gear oil filler bolt:

23 Nm (2.3 m·kgf, 17 ft·lbf)

7. Check for oil leakage. If oil leakage is found, check for the cause.

ATTENTION:

Ne pas laisser pénétrer de corps étrangers dans le carter de couple conique arrière.

6. Installer la vis de remplissage et la serrer au couple spécifié.

Couples de serrage :

Vis de remplissage de l'huile de couple conique arrière :

23 Nm (2,3 m·kgf, 17 ft·lbf)

7. S'assurer qu'il n'y a pas de fuite d'huile. Si une fuite est détectée, en rechercher la cause.

ATENCION:

Asegúrese de que no penetre ningún material extraño en la caja del engranaje final.

6. Coloque el perno de llenado de aceite y apriételo con el par especificado.

Par de apriete:

Perno de llenado de aceite del engranaje final:
23 Nm (2,3 m·kgf, 17 ft·lbf)

7. Compruebe si existen fugas. Si detecta una fuga de aceite, averigüe la causa.

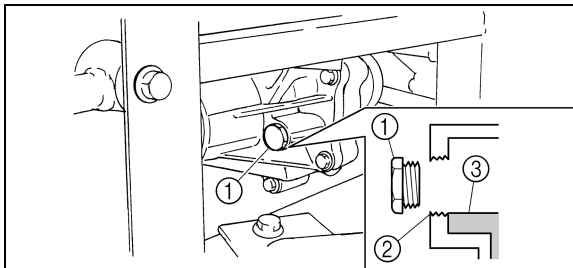

- | | | |
|--|--|---------------------------|
| 1. Differential gear oil filler bolt | | 3. Differential gear oil |
| 2. Correct oil level | | |
| 1. Vis de remplissage de l'huile de différentiel | | 3. Huile de différentiel |
| 2. Niveau d'huile correct | | |
| 1. Perno de llenado de aceite del diferencial | | |
| 2. Nivel de aceite correcto | | 3. Aceite del diferencial |

Differential gear oil

Checking the differential gear oil level

1. Place the vehicle on a level surface.
2. Remove the differential gear oil filler bolt and check the oil level. It should be up to the brim of the filler hole. If the level is low, add sufficient oil of the recommended type to raise it to the specified level.

CAUTION:

Be sure no foreign material enters the differential gear case.

3. Install the differential gear oil filler bolt, and then tighten it to the specified torque.

Tightening torque:

Differential gear oil filler bolt:

23 Nm (2.3 m-kgf, 17 ft-lbf)

Huile de différentiel

Contrôle du niveau d'huile de différentiel

1. Placer le véhicule sur une surface de niveau.
2. Enlever la vis de remplissage d'huile de différentiel et vérifier le niveau d'huile. L'huile doit arriver jusqu'au bord de l'orifice de remplissage. Si le niveau est insuffisant, ajouter de l'huile du type recommandé jusqu'au niveau spécifié.

ATTENTION:

Ne pas laisser pénétrer de corps étrangers dans le carter de différentiel.

3. Installer la vis de remplissage de l'huile de différentiel, puis la serrer au couple spécifié.

Couples de serrage :

Vis de remplissage de l'huile de différentiel :

23 Nm (2,3 m·kgf, 17 ft·lbf)

Aceite del diferencial

Comprobación del nivel de aceite del diferencial

1. Sitúe el vehículo sobre una superficie horizontal.
2. Extraiga el perno de llenado de aceite del diferencial y compruebe el nivel. Debe encontrarse en el borde del orificio de llenado. Si el nivel está bajo, añada una cantidad suficiente de aceite del tipo recomendado hasta obtener el nivel correcto.

ATENCION:

Asegúrese de que no penetre ningún material extraño en la caja del diferencial.

3. Coloque el perno de llenado y apriételo con el par especificado.

Par de apriete:

Perno de llenado de aceite del diferencial:

23 Nm (2,3 m·kgf, 17 ft·lbf)

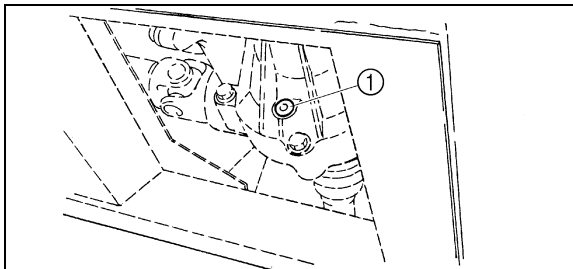

- 1. Differential gear oil drain bolt
- 1. Vis de vidange de l'huile de différentiel
- 1. Perno de vaciado de aceite del diferencial

Changing the differential gear oil

1. Place the vehicle on a level surface.
2. Place a container under the differential gear case to collect the used oil.
3. Remove the differential gear oil filler bolt and differential gear oil drain bolt to drain the oil.
4. Install the differential gear oil drain bolt, and tighten it to the specified torque.

Tightening torque:

Differential gear oil drain bolt:

9.8 Nm (0.98 m-kgf, 7.1 ft-lbf)

5. Fill the differential gear case with the recommended oil.

Recommended oil:

SAE 80 API GL-4 Hypoid gear oil

Oil quantity:

0.32 L (0.28 Imp qt, 0.34 US qt)

Changement de l'huile de différentiel

1. Placer le véhicule sur une surface de niveau.
2. Placer un récipient sous le carter du différentiel afin d'y recueillir l'huile vidangée.
3. Retirer la vis de remplissage et la vis de vidange de l'huile de différentiel, puis vidanger l'huile.
4. Remonter la vis de vidange de l'huile de différentiel et la serrer au couple spécifié.

Couples de serrage :

Vis de vidange de l'huile de différentiel :

9,8 Nm (0,98 m·kgf, 7,1 ft·lbf)

5. Remplir le carter de différentiel de l'huile recommandée.

Huile recommandée :

Huile pour engrenages hypoïdes SAE 80 API
GL-4

Quantité d'huile :

0,32 L (0,28 Imp qt, 0,34 US qt)

Cambio de aceite del diferencial

1. Sitúe el vehículo sobre una superficie horizontal.
2. Coloque un recipiente debajo de la caja del diferencial para recoger el aceite usado.
3. Extraiga el perno de llenado y el perno de vaciado para vaciar el aceite.
4. Coloque el perno de vaciado y apriételo con el par especificado.

Par de apriete:

Perno de vaciado de aceite del diferencial:

9,8 Nm (0,98 m·kgf, 7,1 ft·lbf)

5. Llene la caja del diferencial con aceite del tipo recomendado.

Aceite recomendado:

Aceite para engranajes hipoides SAE 80 API
GL-4

Cantidad de aceite:

0,32 L (0,28 Imp qt, 0,34 US qt)

CAUTION:

Be sure no foreign material enters the differential gear case.

6. Install the differential gear oil filler bolt, and then tighten it to the specified torque.

Tightening torque:

Differential gear oil filler bolt:

23 Nm (2.3 m·kgf, 17 ft·lbf)

7. Check for oil leakage. If oil leakage is found, check for the cause.

ATTENTION:

Ne pas laisser pénétrer de corps étrangers dans le carter de différentiel.

6. Installer la vis de remplissage de l'huile de différentiel, puis la serrer au couple spécifié.

Couples de serrage :

Vis de remplissage de l'huile de différentiel :

23 Nm (2,3 m·kgf, 17 ft·lbf)

7. S'assurer qu'il n'y a pas de fuite d'huile. Si une fuite est détectée, en rechercher la cause.

ATENCION:

Asegúrese de que no penetre ningún material extraño en la caja del diferencial.

6. Coloque el perno de llenado y apriételo con el par especificado.

Par de apriete:

Perno de llenado de aceite del diferencial:

23 Nm (2,3 m·kgf, 17 ft·lbf)

7. Compruebe si existen fugas. Si detecta una fuga de aceite, averigüe la causa.

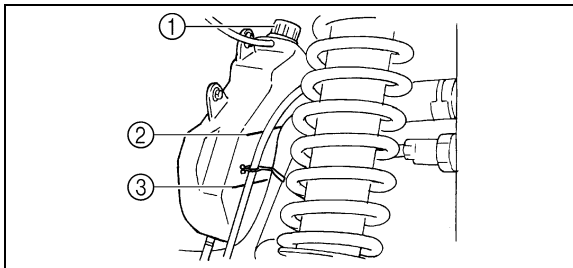

- | | |
|---|-----------------------------|
| 1. Coolant reservoir cap | 3. Minimum level mark |
| 2. Maximum level mark | |
| 1. Bouchon du vase d'expansion | 3. Repère de niveau minimum |
| 2. Repère de niveau maximum | |
| 1. Tapón del depósito de líquido refrigerante | |
| 2. Marca de nivel máximo | 3. Marca de nivel mínimo |

Coolant

The coolant level should be checked before each ride.

Checking the coolant level

1. Place the vehicle on a level surface.
2. Open the hood. (See pages 8-17–8-19 for hood opening and closing procedures.)
3. Check the coolant level in the coolant reservoir when the engine is cold as the coolant level varies with engine temperature.

NOTE:

The coolant should be between the minimum and maximum level marks.

4. If the coolant is at or below the minimum level mark, remove the reservoir cap, add coolant to the maximum level mark, install the reservoir cap, and then close the hood.

Coolant reservoir capacity
(up to the maximum level mark):
0.35 L (0.31 Imp qt, 0.37 US qt)

Liquide de refroidissement

Il convient de vérifier le niveau du liquide de refroidissement avant chaque départ.

Contrôle du niveau du liquide de refroidissement

1. Placer le véhicule sur une surface de niveau.
2. Ouvrir le capot. (Le procédé d'ouverture et de fermeture du capot est expliqué aux pages 8-18 à 8-20.)
3. Contrôler le niveau du liquide de refroidissement dans le vase d'expansion quand le moteur est froid. En effet, le niveau du liquide varie selon la température du moteur.

N.B.:

Le niveau du liquide de refroidissement doit se situer entre les repères de niveau minimum et maximum.

4. Si le liquide de refroidissement se trouve au ou sous le repère de niveau minimum, retirer le bouchon du vase d'expansion, ajouter du liquide de refroidissement jusqu'au repère de niveau maximum, puis remettre le bouchon et refermer le capot.

Capacité du vase d'expansion

(jusqu'au repère du niveau maximum) :

0,35 L (0,31 Imp qt, 0,37 US qt)

Líquido refrigerante

Debe comprobar el nivel de líquido refrigerante antes de cada utilización.

Comprobación del nivel de líquido refrigerante

1. Sitúe el vehículo sobre una superficie horizontal.
2. Abra el capó. (Consulte en las páginas 8-18–8-20 las instrucciones para abrir y cerrar el capó.)
3. Compruebe el nivel de líquido refrigerante en el depósito con el motor frío, ya que el nivel varía con la temperatura del motor.

NOTA:

El líquido refrigerante debe situarse entre las marcas de nivel máximo y mínimo.

4. Si el líquido refrigerante se encuentra en la marca de nivel mínimo o por debajo de la misma, extraiga el tapón del depósito, añada líquido hasta la marca de nivel máximo, coloque el tapón del depósito y cierre el capó.

Capacidad del depósito de líquido refrigerante

(hasta la marca de nivel máximo):

0,35 L (0,31 Imp qt, 0,37 US qt)

CAUTION: _____

Mix antifreeze with distilled water only. However, if distilled water is not available, soft water may be used for refilling.

Changing the coolant

The coolant must be changed by a Yamaha dealer at the intervals specified in the periodic maintenance and lubrication chart.

NOTE: _____

Adding water instead of coolant lowers the antifreeze content of the coolant. If water is used instead of coolant, have a Yamaha dealer check the antifreeze content of the coolant as soon as possible.

If your vehicle overheats, see page 8-136 for details.

ATTENTION:

Mélanger l'antigel exclusivement avec de l'eau distillée. Pour se dépanner, on peut toutefois utiliser de l'eau douce à la place d'eau distillée.

Changement du liquide de refroidissement

Il convient de faire changer le liquide de refroidissement par un concessionnaire Yamaha aux fréquences spécifiées dans le tableau des entretiens et graissages périodiques.

N.B.:

L'ajout d'eau en lieu de liquide de refroidissement abaisse le taux d'antigel du liquide de refroidissement. En cas d'ajout d'eau, il convient de faire vérifier le plus rapidement possible le taux d'antigel par un concessionnaire Yamaha.

En cas de surchauffe du véhicule, suivre les consignes à la page 8-138.

ATENCION:

Mezcle anticongelante únicamente con agua destilada. No obstante, si no dispone de agua destilada puede utilizar agua tratada.

Cambio del líquido refrigerante

El líquido refrigerante se debe cambiar en un concesionario Yamaha según los intervalos que se especifican en el cuadro de mantenimiento y engrase periódicos.

NOTA:

Si se utiliza agua en lugar de líquido refrigerante, el contenido de anticongelante disminuye. Si utiliza agua en lugar de líquido refrigerante, haga comprobar el contenido de anticongelante lo antes posible en un concesionario Yamaha.

Si el vehículo se recalienta, consulte la página 8-140 para más detalles.

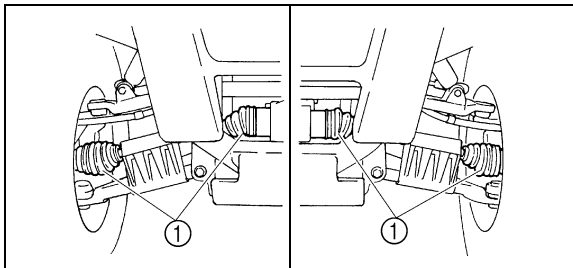

Axle boots

Check the protective boots for holes or tears. If any damage is found, have them replaced by a Yamaha dealer.

1. Front axle boot (× 2 each side)
1. Soufflet d'essieu avant (× 2 de chaque côté)
1. Funda del eje delantero (× 2 a cada lado)

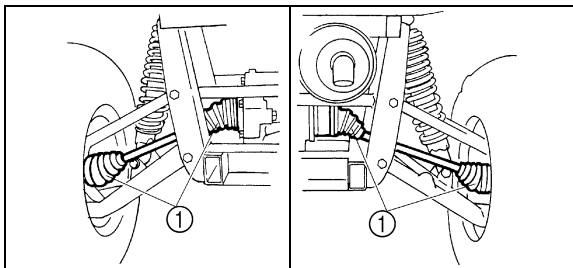

1. Rear axle boot (× 2 each side)
1. Soufflet d'essieu arrière (× 2 de chaque côté)
1. Funda del eje trasero (× 2 a cada lado)

Soufflets d'essieu

S'assurer que les soufflets de protection ne sont ni troués ni déchirés. En cas d'endommagement, les faire remplacer par un concessionnaire Yamaha.

Fundas de ejes

Compruebe si las fundas protectoras están agujereadas o rasgadas. Si detecta algún daño, hágalas cambiar en un concesionario Yamaha.

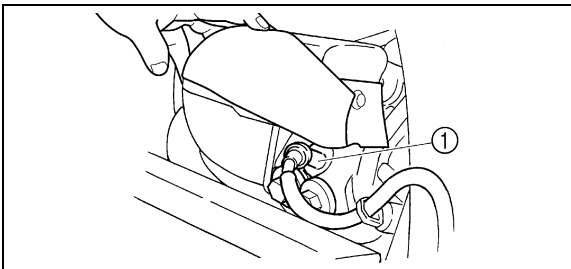

- 1. Spark plug cap
- 1. Capuchon de bougie
- 1. Tapa de bujía

Spark plug inspection

Removal

- 1. Lift the cargo bed up. (See pages 4-51–4-55 for cargo bed lifting and lowering procedures.)
- 2. Remove the spark plug cap.

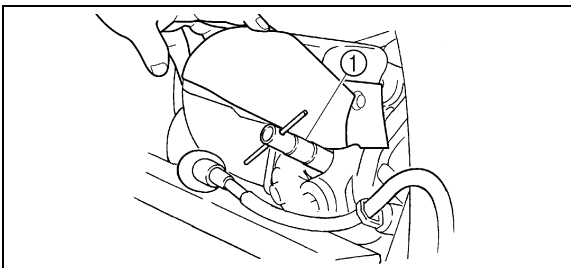

- 1. Spark plug wrench
- 1. Clé à bougie
- 1. Llave de bujías

- 3. Use the spark plug wrench in the tool kit to remove the spark plug as shown.

Inspection de la bougie

Dépose

1. Relever la caisse de chargement. (Le procédé de relevage et d'abaissement de la caisse de chargement est expliqué aux pages 4-52 à 4-56.)
2. Déposer le capuchon de bougie.

3. Retirer la bougie à l'aide de la clé à bougie fournie dans la trousse de réparation en procédant comme illustré.

Comprobación de la bujía

Desmontaje

1. Levante la caja de carga. (Consulte en las páginas 4-52–4-56 las instrucciones para levantar y bajar la caja de carga.)
2. Extraiga la tapa de bujía.

3. Utilice la llave de bujías del juego de herramientas para extraer la bujía, como se muestra.

Inspection

The spark plug is an important engine component and is easy to inspect. The condition of the spark plug can indicate the condition of the engine.

The ideal color of the porcelain insulator around the center electrode is a medium-to-light tan for a vehicle that is being ridden normally.

Do not attempt to diagnose such problems yourself.

Instead, take the vehicle to a Yamaha dealer. You should periodically remove and inspect the spark plug because heat and deposits will cause the spark plug to slowly break down and erode. If electrode erosion becomes excessive, or if carbon and other deposits are excessive, you should replace the spark plug with the specified plug.

Specified spark plug: DPR8EA-9 (NGK)

Inspection

La bougie est une pièce importante du moteur et son contrôle est simple. L'état de la bougie peut parfois révéler l'état du moteur.

La couleur idéale de la porcelaine blanche autour de l'électrode centrale est une couleur café au lait clair ou légèrement foncé, pour un véhicule utilisé dans des conditions normales.

Ne pas tenter de diagnostiquer soi-même les problèmes. Il est préférable de confier le véhicule à un concessionnaire Yamaha. Démonter et vérifier régulièrement la bougie, car la chaleur et les dépôts finissent par l'user. Si l'usure des électrodes est excessive ou s'il y a des dépôts importants de calamine, remplacer la bougie par une de type approprié.

Bougie spécifiée :
DPR8EA-9 (NGK)

Comprobación

La bujía es un componente importante del motor y resulta fácil de comprobar. El estado de la bujía puede reflejar el estado del motor.

En un vehículo que se utiliza con normalidad, el color ideal del aislamiento de porcelana que rodea al electrodo central es un color canela de tono entre medio y claro.

No trate de diagnosticar usted mismo estas anomalías.

En lugar de ello, lleve el vehículo a un concesionario Yamaha. Debe extraer y comprobar la bujía periódicamente, ya que el calor y la acumulación de residuos harán que la bujía se vaya rompiendo y erosionando lentamente. Si la erosión del electrodo se hace excesiva o si se acumula demasiada carbonilla y otros residuos, debe cambiar la bujía por una nueva del tipo especificado.

Bujía especificada:
DPR8EA-9 (NGK)

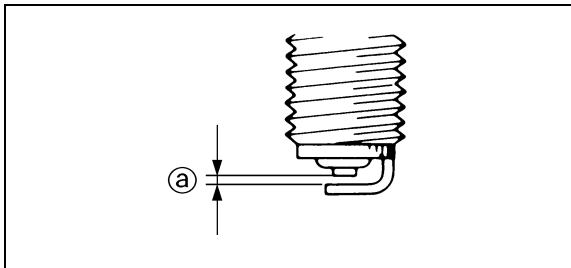

a. Spark plug gap

a. Écartement des électrodes

a. Distancia entre electrodos de la bujía

Installation

1. Measure the electrode gap with a wire thickness gauge and, if necessary, adjust the gap to specification.

Spark plug gap:

0.8–0.9 mm (0.031–0.035 in)

2. Clean the surface of the spark plug gasket and its mating surface, and then wipe off any grime from the spark plug threads.
3. Install the spark plug and tighten it to the specified torque.

Tightening torque:

Spark plug:

17.5 Nm (1.75 m·kgf, 12.7 ft·lbf)

Mise en place

1. Mesurer l'écartement des électrodes avec un calibre d'épaisseur pour bougie et, si nécessaire, régler l'écartement comme spécifié.

Écartement des électrodes :

0,8 à 0,9 mm (0,031 à 0,035 in)

2. Nettoyer la surface du joint de la bougie et ses plans de joint, puis nettoyer soigneusement les filets de bougie.
3. Remonter la bougie et la serrer au couple spécifié.

Couples de serrage :

Bougie :

17,5 Nm (1,75 m·kgf, 12,7 ft·lbf)

Montaje

1. Mida la distancia entre electrodos con una galga y ajústela al valor especificado según sea necesario.

Distancia entre electrodos de la bujía:

0,8–0,9 mm (0,031–0,035 in)

2. Limpie la superficie de la junta de la bujía y su superficie de contacto; seguidamente elimine toda suciedad de las roscas de la bujía.
3. Coloque la bujía y apriétela con el par especificado.

Par de apriete:

Bujía:

17,5 Nm (1,75 m·kgf, 12,7 ft·lbf)

NOTE: _____

If a torque wrench is not available when you are installing the spark plug, a good estimate of the correct torque is 1/4 to 1/2 turn past finger tight. Have the spark plug tightened to the specified torque as soon as possible.

4. Install the spark plug cap.
5. Lower the cargo bed.

N.B.: _____

Si l'on ne dispose pas d'une clé dynamométrique lors du montage d'une bougie, une bonne approximation consiste à serrer de 1/4 à 1/2 tour supplémentaire après le serrage à la main. Il faudra cependant serrer la bougie au couple spécifié dès que possible.

4. Remonter le capuchon de bougie.
5. Abaisser la caisse de chargement.

NOTA: _____

Si no dispone de una llave dinamométrica para montar la bujía, una buena estimación del par de apriete correcto es entre 1/4 y 1/2 vuelta después de haberla apretado a mano. Haga apretar la bujía con el par especificado lo antes posible.

4. Coloque la tapa de bujía.
5. Baje la caja de carga.

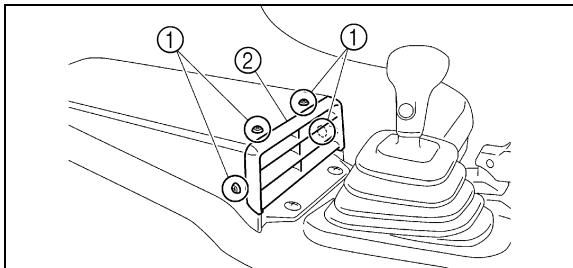

- | | |
|---|----------------------------|
| 1. Quick fastener screw (× 4) | 2. Air intake duct grill |
| 1. Vis à serrage rapide (× 4) | 2. Grille du conduit d'air |
| 1. Tornillo de fijación rápida (× 4) | |
| 2. Rejilla del conducto de admisión de aire | |

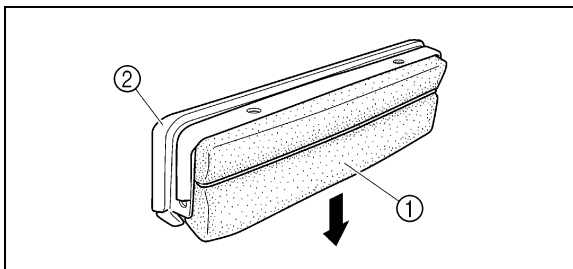

- | | |
|---|----------------------------|
| 1. Air filter element | 2. Air intake duct grill |
| 1. Élément du filtre à air | 2. Grille du conduit d'air |
| 1. Filtro de aire | |
| 2. Rejilla del conducto de admisión de aire | |

Cleaning the air filter elements

Cleaning the intake duct air filter element

1. Remove the air intake duct grill by removing the quick fastener screws.
2. Remove the air filter element from the air intake duct grill by pulling it out as shown.
3. Remove any large particles from the air filter element by hand.

Nettoyage des éléments de filtre à air

Nettoyage de l'élément du conduit d'air

1. Déposer la grille du conduit d'air après avoir retiré les vis à serrage rapide.
2. Retirer l'élément de la grille du conduit d'air en procédant comme illustré.
3. Éliminer à la main les grosses particules de l'élément de filtre à air.

Limpieza de los filtros de aire

Limpieza del filtro de aire

1. Desmonte la rejilla del conducto de admisión de aire extrayendo los tornillos de fijación rápida.
2. Extraiga el elemento del filtro de aire de la rejilla del conducto de admisión de aire tirando hacia fuera del mismo como se muestra.
3. Retire a mano las partículas grandes que haya en el filtro.

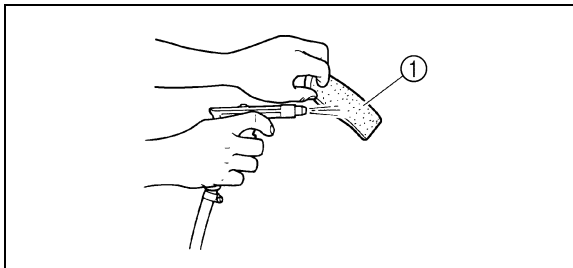

- 1. Air filter element
- 1. Élément du filtre à air
- 1. Filtro de aire

- 4. Tap the air filter element to remove most of the dust and dirt, and then blow the remaining dirt out with compressed air.
- 5. Install the air filter element into the air intake duct grill.
- 6. Install the air intake duct grill by installing the quick fastener screws.

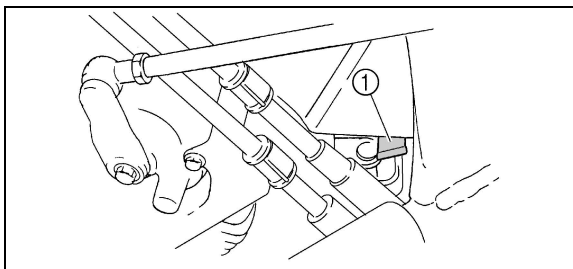

- 1. Air filter case check hose
- 1. Tube de vidange du boîtier de filtre à air
- 1. Tubo de vaciado de la caja del filtro de aire

Cleaning the engine air filter element

NOTE:

There is a check hose at the bottom of the air filter case. If dust or water collects in this hose, empty the hose and clean the air filter element and air filter case.

- 1. Remove the seats. (See page 4-43 for seat removal and installation procedures.)
- 2. Remove the console. (See page 8-21 for console removal and installation procedures.)

4. Tapoter l'élément pour enlever le gros de la crasse, puis passer l'élément à l'air comprimé comme illustré.
5. Remettre l'élément du filtre à air en place sur la grille du conduit d'air.
6. Remettre la grille du conduit d'air en place, et la fixer au moyen de ses vis à serrage rapide.

4. Golpee ligeramente el filtro de aire para eliminar la mayor parte del polvo y la suciedad y, seguidamente, elimine el resto con aire comprimido.
5. Coloque el filtro de aire en la rejilla del conducto de admisión.
6. Monte la rejilla del conducto de admisión de aire colocando los tornillos de fijación rápida.

Nettoyage de l'élément de filtre à air du moteur

N.B.:

Un tube de vidange équipe le fond du boîtier de filtre à air. Si de la poussière et/ou de l'eau s'accumulent dans ce tube, le vider et nettoyer l'élément ainsi que le boîtier de filtre à air.

1. Déposer les sièges. (Voir les explications relatives à la dépose et à la mise en place à la page 4-44.)
2. Déposer la console. (Voir les explications relatives à la dépose et à la mise en place à la page 8-22.)

Limpieza del filtro de aire del motor

NOTA:

En la parte inferior de la caja del filtro de aire hay un tubo de vaciado. Si se ha acumulado polvo o agua en dicho tubo, vacíelo y limpie el filtro de aire y la caja del mismo.

1. Desmonte los asientos. (Consulte en la página 4-44 las instrucciones para desmontar y montar los asientos.)
2. Desmonte la consola. (Consulte en la página 8-22 las instrucciones para desmontar y montar la consola.)

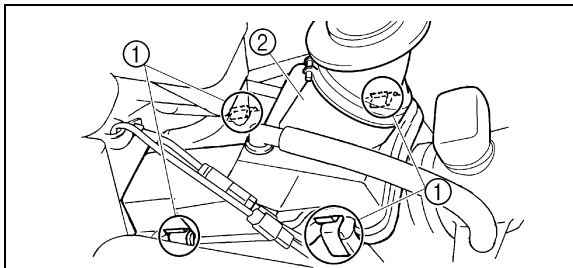

- | | |
|------------------|---|
| 1. Holder (× 4) | 2. Air filter case cover |
| 1. Support (× 4) | 2. Couvercle du boîtier de filtre à air |
| 1. Soporte (× 4) | 2. Cubierta de la caja del filtro de aire |

3. Remove the air filter case cover by unhooking the holders.

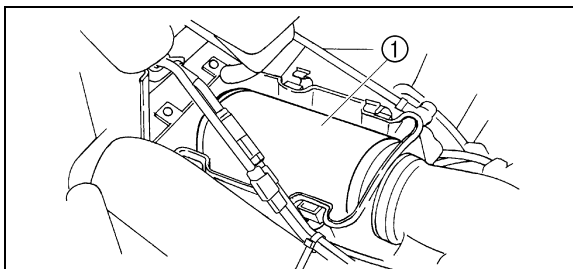

- | |
|----------------------------|
| 1. Air filter element |
| 1. Élément du filtre à air |
| 1. Filtro de aire |

4. Remove the air filter element.

3. Retirer le couvercle du boîtier de filtre à air en le décrochant des supports.

3. Desmónte la cubierta de la caja del filtro de aire desenganchando los soportes.

4. Retirer l'élément de filtre à air.

4. Extraiga el filtro de aire.

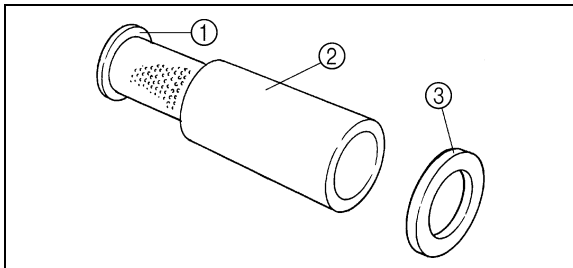

- | | |
|-----------------------------------|----------------------------|
| 1. Air filter frame | 2. Air filter element |
| 3. Element retaining plate | |
| 1. Armature de filtre à air | 2. Élément du filtre à air |
| 3. Plaque de retenue de l'élément | |
| 1. Bastidor del filtro de aire | 2. Filtro de aire |
| 3. Placa de retención del filtro | |

5. Remove the air filter element from its frame.
6. Wash the air filter element gently but thoroughly in solvent.

⚠ WARNING

Always use parts cleaning solvent to clean the air filter element. Never use low flash point solvents or gasoline to clean the air filter element because the engine could catch fire or explode.

7. Squeeze the excess solvent out of the air filter element and let it dry.

CAUTION:

Do not twist the air filter element when squeezing it.

5. Retirer l'élément de filtre à air de son armature.
6. Nettoyer l'élément du filtre à air à fond dans un dissolvant, en veillant toutefois à ne pas l'abîmer.

⚠️ AVERTISSEMENT

Nettoyer l'élément du filtre à air exclusivement à l'aide d'un dissolvant destiné au nettoyage de pièces. Ne jamais nettoyer l'élément du filtre à air dans un dissolvant à point d'éclair bas ou dans de l'essence, car le moteur pourrait prendre feu ou exploser.

7. Presser avec soin l'élément afin d'éliminer le dissolvant, puis le laisser sécher.

ATTENTION:

Presser l'élément tout en veillant à ne pas le tordre.

5. Extraiga el filtro de aire de su bastidor.
6. Lave el filtro de aire suavemente pero a fondo, con disolvente.

⚠️ ADVERTENCIA

Utilice siempre disolvente para limpieza de piezas para limpiar el filtro de aire. No utilice nunca disolventes con una temperatura de inflamabilidad baja o gasolina para limpiar el filtro de aire, pues el motor podría incendiarse o explotar.

7. Escurra el exceso de disolvente del filtro de aire y déjelo secar.

ATENCIÓN:

Al escurrirlo, no retuerza el filtro de aire.

8. Inspect the air filter element and replace it if damaged.
9. Thoroughly apply Yamaha foam air filter oil or other quality liquid foam air filter oil (not spray type) to the air filter element.

NOTE: _____
The air filter element should be wet but not dripping.

10. Pull the air filter element over its frame.
11. Install the air filter element.
12. Install the air filter case cover and be sure the crankcase breather hose is connected.
13. Install the console.
14. Install the seats.

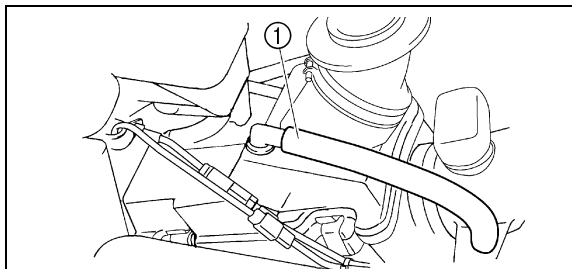

1. Crankcase breather hose
1. Durite de mise à l'air du carter moteur
1. Tubo respiradero del cárter

8. Examiner l'élément et le remplacer s'il est endommagé.
9. Lubrifier généreusement l'élément du filtre à air avec de l'huile pour élément de filtre à air en mousse ou une autre huile de filtre à air de bonne qualité (pas en aérosol).

N.B.: _____

L'élément du filtre à air doit être imbibé d'huile, mais sans dégoutter.

10. Remettre l'élément sur son armature.
11. Remettre l'élément de filtre à air en place.
12. Remettre le couvercle du boîtier du filtre à air en place et s'assurer de bien brancher la durite de mise à l'air du carter moteur.
13. Reposer la console.
14. Remettre les sièges en place.

8. Revise el filtro de aire y, si está dañado, cámbielo.
9. Aplique generosamente aceite Yamaha para filtros de aire de espuma u otro aceite líquido de calidad equivalente (no en aerosol) al filtro de aire.

NOTA: _____

El filtro de aire debe estar húmedo pero sin llegar a gotear.

10. Coloque el filtro de aire en su bastidor.
11. Monte el filtro de aire.
12. Monte la cubierta de la caja del filtro de aire y verifique que el tubo respiradero del cárter esté acoplado.
13. Monte la consola.
14. Monte los asientos.

NOTE: _____

The air filter element should be cleaned every 20–40 hours. It should be cleaned and lubricated more often if the vehicle is operated in extremely dusty areas. Each time air filter element maintenance is performed, check the air inlet to the air filter case for obstructions. Check the air filter element rubber joint to the carburetor and manifold fittings for an airtight seal. Tighten all fittings securely to avoid the possibility of unfiltered air entering the engine.

CAUTION: _____

Never operate the engine with the air filter element removed. This will allow unfiltered air to enter, causing rapid engine wear and possible engine damage. Additionally, operation without the air filter element will affect carburetor jetting with subsequent poor performance and possible engine overheating.

N.B.: _____

Nettoyer l'élément du filtre à air toutes les 20 à 40 heures d'utilisation du véhicule. Le nettoyer et le lubrifier plus souvent quand le véhicule est utilisé dans des zones extrêmement poussiéreuses. À chaque entretien de l'élément du filtre à air, s'assurer que l'admission d'air du boîtier du filtre n'est pas bouchée. Contrôler s'il n'y a pas de prise d'air au niveau du raccord en caoutchouc au carburateur ou des éléments de fixation du collecteur. Resserrer tous ces éléments pour éviter que de l'air non filtré ne pénètre dans le moteur.

ATTENTION: _____

Ne jamais faire tourner le moteur sans son élément de filtre à air. L'entrée d'air non filtré userait prématurément le moteur et pourrait l'endommager. De plus, la carburation s'en trouverait modifiée, ce qui réduirait le rendement du moteur et pourrait entraîner sa surchauffe.

NOTA: _____

El filtro de aire se debe limpiar cada 20–40 horas. Si el vehículo se utiliza en lugares en los que hay mucho polvo, el filtro se debe limpiar y engrasar con mayor frecuencia. Cada vez que realice el mantenimiento del filtro, compruebe si la toma de entrada a la caja del mismo está obstruida. Verifique que la junta de goma entre el filtro de aire y los racores del carburador y el colector sea estanca. Apriete bien todos los racores para prevenir la posibilidad de que entre aire no filtrado en el motor.

ATENCION: _____

No utilice nunca el motor con el filtro de aire desmontado. Ello permitiría la entrada de aire no filtrado, provocando el rápido desgaste del motor y posibles averías. Asimismo, el funcionamiento sin el filtro de aire afectará a los surtidores del carburador con la consiguiente disminución de las prestaciones y el posible recalentamiento del motor.

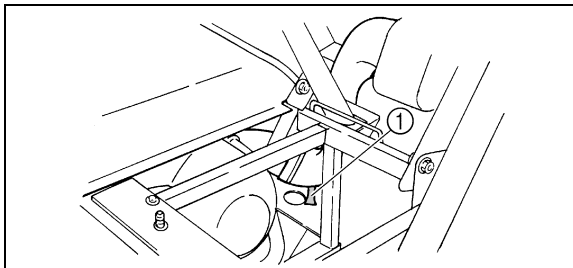

V-belt cooling duct check hose

The V-belt cooling duct check hose is located under the driver seat. (See page 4-43 for seat removal and installation procedures.)

If dust or water collects in the V-belt cooling duct check hose, remove the hose and clean it.

1. V-belt cooling duct check hose
1. Tube de vidange du conduit de refroidissement de la courroie trapézoïdale
1. Tubo de vaciado del conducto de refrigeración de la correa trapezoidal

Tube de vidange du conduit de refroidissement de la courroie trapézoïdale

Le tube de vidange du conduit de refroidissement de la courroie trapézoïdale se trouve sous le siège du conducteur. (Voir les explications relatives à la dépose et à la mise en place à la page 4-44.)

Retirer et nettoyer le tube de vidange s'il contient de la poussière ou de l'eau.

Tubo de vaciado del conducto de refrigeración de la correa trapezoidal

El tubo de vaciado del conducto de refrigeración de la correa trapezoidal está situado debajo del asiento del conductor. (Consulte en la página 4-44 las instrucciones para desmontar y montar los asientos.)

Si se acumula polvo o agua en el tubo, extráigalo y límpielo.

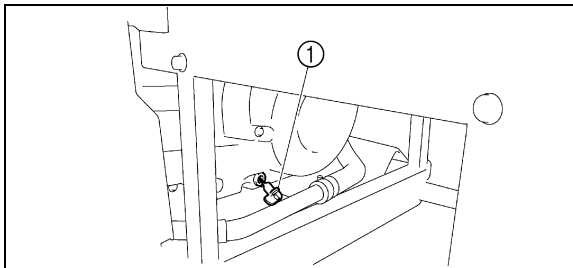

1. V-belt case drain plug
1. Bouchon de vidange du carter de courroie trapézoïdale
1. Tapón de vaciado de la caja de la correa trapezoidal

V-belt case drain plug

The V-belt case drain plug is located under the driver seat. (See page 4-43 for seat removal and installation procedures.)

After riding in water deep enough to allow water to enter the V-belt case, remove the drain plug to drain any water from the case.

NOTE: _____

If water drains from the V-belt case after removing the drain plug, have a Yamaha dealer inspect the vehicle as the water may affect other engine parts.

Bouchon de vidange du carter de courroie trapézoïdale

Le bouchon de vidange du carter de courroie trapézoïdale se trouve sous le siège du conducteur. (Voir les explications relatives à la dépose et à la mise en place à la page 4-44.)

Après avoir conduit dans de l'eau suffisamment profonde que pour avoir atteint le carter de courroie trapézoïdale, il convient de retirer ce bouchon afin de vidanger l'eau du carter.

N.B.: _____

Si de l'eau s'écoule du carter de la courroie trapézoïdale après avoir retiré le bouchon, faire contrôler le véhicule par un concessionnaire Yamaha, car l'eau risque d'endommager d'autres éléments du moteur.

Tapón de vaciado de la caja de la correa trapezoidal

El tapón de vaciado del conducto de refrigeración de la correa trapezoidal está situado debajo del asiento del conductor. (Consulte en la página 4-44 las instrucciones para desmontar y montar los asientos.)

Si el vehículo ha pasado por un lugar con agua a una profundidad suficiente como para que entre agua en la caja de la correa trapezoidal, extraiga el tapón de vaciado para eliminar el agua de la caja.

NOTA: _____

Si al extraer el tapón de vaciado sale agua de la caja de la correa, haga revisar el vehículo en un concesionario Yamaha, pues el agua puede afectar a otros componentes del vehículo.

Carburetor adjustment

The carburetor is a vital part of the engine and requires very sophisticated adjustment. Most adjusting should be left to a Yamaha dealer who has the professional knowledge and experience to do so. However, the idling speed may be performed by the owner as a part of the usual maintenance routine.

CAUTION: _____

The carburetor was set at the Yamaha factory after many tests. If the settings are disturbed by someone without sufficient technical knowledge, poor engine performance and damage may result.

Réglage de carburateur

Le carburateur est une pièce vitale du moteur et il exige un réglage très précis. La plupart des réglages doivent être confiés à un concessionnaire Yamaha, qui dispose des connaissances professionnelles et de l'expérience nécessaires pour effectuer ces entretiens. Le régime de ralenti peut toutefois être réglé par le propriétaire dans le cadre des entretiens de routine.

ATTENTION: _____

Les réglages de carburateur ont été effectués à l'usine Yamaha après de nombreux tests. Si les réglages sont modifiés par une personne ne disposant pas des connaissances techniques suffisantes, le moteur risque un endommagement ou une baisse de rendement.

Ajuste del carburador

El carburador es una pieza vital del motor y requiere un ajuste muy sofisticado. La mayor parte de los ajustes del carburador debe realizarlos un concesionario Yamaha, que dispone de los conocimientos y experiencia profesional necesarios. No obstante, el propietario puede realizar el ajuste del ralenti dentro de la rutina de mantenimiento.

ATENCION: _____

El carburador sale de la fábrica Yamaha ajustado, después de pasar por numerosas pruebas. Si alguien sin los suficientes conocimientos técnicos altera dicho ajuste, pueden reducirse las prestaciones del motor y producirse averías.

Idle speed adjustment

NOTE:

A diagnostic tachometer must be used for this procedure.

1. Start the engine and warm it up for a few minutes at approximately 1,000 to 2,000 r/min. Occasionally rev the engine to 4,000 to 5,000 r/min. The engine is warm when it quickly responds to the throttle.
2. Remove the seats. (See page 4-43 for seat removal and installation procedures.)
3. Remove the console. (See page 8-21 for console removal and installation procedures.)
4. Connect the tachometer to the spark plug lead, and then set the idle to the specified idling speed by adjusting the throttle stop screw. Turn the screw in direction (a) to increase the engine speed, and in direction (b) to decrease the engine speed.

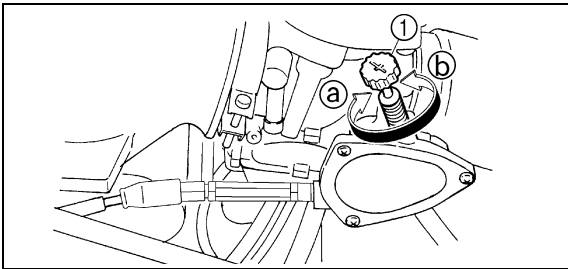

1. Throttle stop screw
1. Vis de butée de papillon des gaz
1. Tornillo de tope del acelerador

Specified idle speed:
1,450–1,550 r/min

Réglage du ralenti

N.B.:

Le recours à un compte-tours de diagnostic est indispensable pour mener à bien ce travail.

1. Mettre le moteur en marche et le faire chauffer pendant quelques minutes à une vitesse d'environ 1.000 à 2.000 tr/mn. De temps en temps, pousser le moteur à un régime entre 4.000 et 5.000 tr/mn. Le moteur est chaud dès qu'il réagit rapidement à l'accélération.
2. Déposer les sièges. (Voir les explications relatives à la dépose et à la mise en place à la page 4-44.)
3. Déposer la console. (Voir les explications relatives à la dépose et à la mise en place à la page 8-22.)
4. Connecter le compte-tours au fil de bougie, puis ajuster le ralenti au régime spécifié avec la vis de butée de papillon des gaz. Tourner la vis dans le sens Ⓐ pour augmenter le ralenti du moteur et dans le sens Ⓑ pour le réduire.

Régime de ralenti spécifié :

1.450 à 1.550 tr/mn

Ajuste del ralenti

NOTA:

Para esta operación se debe utilizar un tacómetro de diagnóstico.

1. Arranque el motor y deje que se caliente durante unos minutos a aproximadamente 1.000–2.000 r/min. Revolucione el motor ocasionalmente a 4.000–5.000 r/min. El motor está caliente cuando responde inmediatamente al acelerador.
2. Desmonte los asientos. (Consulte en la página 4-44 las instrucciones para desmontar y montar los asientos.)
3. Desmonte la consola. (Consulte en la página 8-22 las instrucciones para desmontar y montar la consola.)
4. Conecte el tacómetro al cable de la bujía y ajuste el ralenti al valor especificado mediante el tornillo de tope del acelerador. Gire el tornillo en la dirección Ⓐ para aumentar el ralenti y en la dirección Ⓑ para reducirlo.

Ralenti especificado:

1.450–1.550 r/min

5. Install the console.
6. Install the seats.

Valve clearance adjustment

The correct valve clearance changes with use, resulting in improper fuel/air supply or engine noise. To prevent this, the valve clearance must be adjusted regularly. This adjustment however, should be left to a professional Yamaha service technician.

5. Reposer la console.
6. Remettre les sièges en place.

5. Monte la consola.
6. Monte los asientos.

Réglage du jeu des soupapes

L'usure augmente progressivement le jeu des soupapes, ce qui dérègle l'alimentation en carburant/air et génère un bruit de moteur anormal. Il convient donc de vérifier régulièrement le jeu des soupapes. Ce réglage doit être effectué par un mécanicien Yamaha.

Ajuste de la holgura de las válvulas

La holgura correcta de las válvulas se altera con el uso y, como consecuencia de ello, se desajusta el suministro de aire y gasolina o el motor produce ruidos. Para prevenirlo, se debe ajustar regularmente la holgura de las válvulas. No obstante, este ajuste debe realizarlo un profesional del servicio técnico Yamaha.

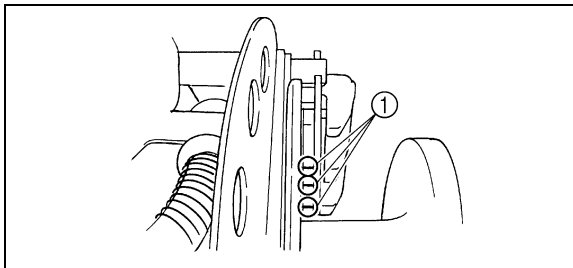

1. Brake pad wear indicator groove
1. Rainure d'indication d'usure de plaquette de frein
1. Ranura indicadora de desgaste de la pastilla de freno

Front brake pad check

Each brake pad is provided with wear indicator grooves, which allow you to check the brake pad wear without having to disassemble the brake. To check the brake pad wear, check the wear indicator grooves. If a brake pad has worn to the point that the wear indicator grooves have almost disappeared, have a Yamaha dealer replace the brake pads as a set.

NOTE: _____

The wheels need to be removed to check the brake pads. (See pages 8-103–8-105 for wheel removal and installation procedures.)

Contrôle des plaquettes de frein avant

Sur chaque plaquette de frein figurent des rainures d'indication d'usure. Ces rainures permettent de contrôler l'usure des plaquettes sans devoir démonter le frein. Contrôler l'usure des plaquettes en vérifiant les rainures. Si une plaquette de frein est usée au point que ses rainures ont presque disparu, faire remplacer la paire de plaquettes par un concessionnaire Yamaha.

N.B.: _____

Pour effectuer le contrôle des plaquettes de frein, il est nécessaire de déposer les roues. (Voir les explications relatives à la dépose et à la mise en place aux pages 8-104 à 8-106.)

Comprobación de las pastillas de freno delantero

Cada pastilla de freno delantero dispone de ranuras indicadoras de desgaste que le permiten comprobar el desgaste de las pastillas de freno sin necesidad de desmontarlo. Para comprobar el desgaste de la pastilla de freno, observe las ranuras indicadoras de desgaste. Si una pastilla de freno se ha desgastado hasta el punto en que las ranuras indicadoras de desgaste han desaparecido casi por completo, solicite a un concesionario Yamaha que cambie el conjunto de las pastillas de freno.

NOTA: _____

Para comprobar las pastillas de freno es necesario desmontar las ruedas. (Consulte en las páginas 8-104–8-106 las instrucciones para desmontar y montar las ruedas.)

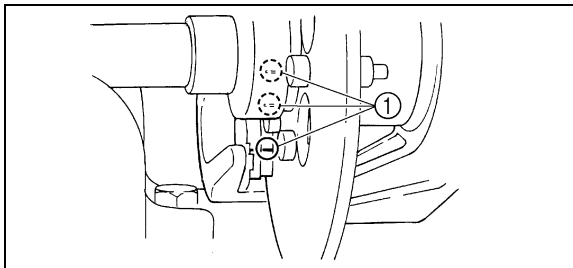

1. Brake pad wear indicator groove
1. Rainure d'indication d'usure de plaquette de frein
1. Ranura indicadora de desgaste de la pastilla de freno

Rear brake pad check

Each brake pad is provided with wear indicator grooves, which allow you to check the brake pad wear without having to disassemble the brake. To check the brake pad wear, check the wear indicator grooves. If a brake pad has worn to the point that the wear indicator grooves have almost disappeared, have a Yamaha dealer replace the brake pads as a set.

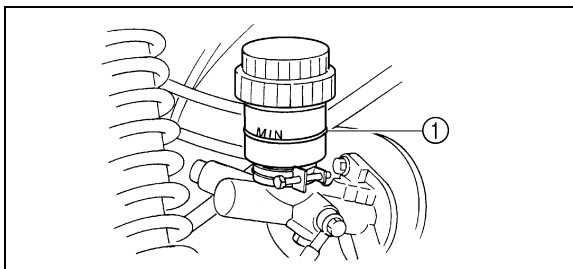

1. Minimum level mark
1. Repère de niveau minimum
1. Marca de nivel mínimo

Checking the brake fluid level

Insufficient brake fluid may let air enter the brake system, possibly causing the brakes to become ineffective.

Before riding, check that the brake fluid is above the minimum level mark and replenish if necessary. A low brake fluid level may indicate worn brake pads and/or brake system leakage. If the brake fluid level is low, be sure to check the brake pads for wear and the brake system for leakage.

Contrôle des plaquettes de frein arrière

Sur chaque plaquette de frein figurent des rainures d'indication d'usure. Ces rainures permettent de contrôler l'usure des plaquettes sans devoir démonter le frein. Contrôler l'usure des plaquettes en vérifiant les rainures. Si une plaquette de frein est usée au point que ses rainures ont presque disparu, faire remplacer la paire de plaquettes par un concessionnaire Yamaha.

Contrôle du niveau du liquide de frein

Quand le niveau du liquide de frein est trop bas, de l'air risque de pénétrer dans le circuit de freinage, ce qui pourrait réduire dangereusement son efficacité.

Avant de démarrer, s'assurer que le niveau de liquide de frein se trouve au-dessus du repère de niveau minimum et rajouter du liquide, si nécessaire. Un niveau de liquide de frein bas peut être dû à l'usure des plaquettes ou bien à une fuite dans le circuit de freinage. Si le niveau du liquide de frein est bas, s'assurer de vérifier l'état d'usure des plaquettes de frein ainsi que l'étanchéité du circuit de freinage.

Comprobación de las pastillas de freno trasero

Cada pastilla de freno delantero dispone de ranuras indicadoras de desgaste que le permiten comprobar el desgaste de las pastillas de freno sin necesidad de desmontarlo. Para comprobar el desgaste de la pastilla de freno, observe las ranuras indicadoras de desgaste. Si una pastilla de freno se ha desgastado hasta el punto en que las ranuras indicadoras de desgaste han desaparecido casi por completo, solicite a un concesionario Yamaha que cambie el conjunto de las pastillas de freno.

Comprobación del líquido de frenos

Si el líquido de frenos es insuficiente puede entrar aire en el sistema y, como consecuencia de ello, los frenos pueden perder eficacia.

Antes de conducir, verifique que el líquido de frenos se encuentre por encima de la marca de nivel mínimo y añada líquido según sea necesario. Un nivel bajo de líquido de frenos puede ser indicativo del desgaste de las pastillas y/o de una fuga en el sistema de frenos. Si el nivel de líquido de frenos está bajo, compruebe si las pastillas están desgastadas y si el sistema de frenos presenta alguna fuga.

The brake fluid reservoir is located under the hood. (See pages 8-17–8-19 for hood opening and closing procedures.)

Observe these precautions:

- When checking the fluid level, make sure the top of the brake fluid reservoir is level.
- Use only the recommended quality brake fluid. Otherwise, the rubber seals may deteriorate, causing leakage and poor braking performance.

Recommended brake fluid: DOT 4

- Refill with the same type of brake fluid. Mixing fluids may result in a harmful chemical reaction and lead to poor braking performance.
- Be careful that water does not enter the brake fluid reservoir when refilling. Water will significantly lower the boiling point of the fluid and may result in vapor lock.

Le réservoir du liquide de frein se situe sous le capot. (Le procédé d'ouverture et de fermeture du capot est expliqué aux pages 8-18 à 8-20.)

Respecter les précautions suivantes :

- Avant de vérifier le niveau du liquide, s'assurer que le sommet du réservoir de liquide de frein est à l'horizontale.
- Utiliser exclusivement le liquide de frein recommandé. L'emploi de liquides d'autres types risque d'abîmer les joints en caoutchouc et de provoquer des fuites et d'être préjudiciable au freinage.

Liquide de frein recommandé : DOT 4

- Toujours faire l'appoint avec du liquide de frein de même type. Le mélange de liquides différents peut provoquer une réaction chimique nuisible qui réduirait les performances de freinage.
- Veiller à ne pas laisser entrer d'eau dans le réservoir du liquide de frein. En effet, l'eau abaisserait nettement le point d'ébullition du liquide et cela risque de provoquer un bouchon de vapeur.

El depósito de líquido del frenos trasero se encuentra debajo del capó. (Consulte en las páginas 8-18–8-20 las instrucciones para abrir y cerrar el capó.)

Observe las precauciones siguientes:

- Cuando compruebe el nivel de líquido, verifique que la parte superior del depósito del líquido de frenos esté nivelada.
- Utilice únicamente un líquido de frenos de la calidad recomendada. De lo contrario, las juntas de goma se pueden deteriorar, con la consiguiente aparición de fugas y reducción de las prestaciones de los frenos.

Líquido de frenos recomendado: DOT 4

- Añada el mismo tipo de líquido de frenos. La mezcla de líquidos diferentes puede provocar una reacción química perjudicial y reducir la eficacia de los frenos.
- Evite que penetre agua en el depósito cuando añada líquido. El agua reducirá significativamente el punto de ebullición del líquido y puede provocar una obstrucción por vapor.

- Brake fluid may deteriorate painted surfaces or plastic parts. Always clean up spilled fluid immediately.
- Have a Yamaha dealer inspect the brake system if the brake fluid level goes down.

Brake fluid replacement

Complete fluid replacement should be done only by trained Yamaha service personnel. Have a Yamaha dealer replace the following components during periodic maintenance or when they are damaged or leaking.

- Replace the oil seals every two years.
- Replace the brake hoses every four years.

- Le liquide de frein est susceptible d'attaquer les surfaces peintes ou les éléments en matière plastique. Toujours essayer soigneusement toute trace de liquide renversé.
- Si le niveau de liquide de frein a baissé, faire contrôler le circuit des freins par un concessionnaire Yamaha.

Changement du liquide de frein

Le changement du liquide de frein doit obligatoirement être confié à un concessionnaire Yamaha. Confier le remplacement des composants suivants à un concessionnaire Yamaha lors d'un entretien périodique ou s'ils sont endommagés ou s'ils fuient.

- Remplacer les joints en caoutchouc tous les deux ans.
- Remplacer les durites de frein tous les quatre ans.

- El líquido de frenos puede dañar las superficies pintadas o las piezas de plástico. Elimine siempre inmediatamente el líquido que se haya derramado.
- Haga revisar el sistema de frenos en un concesionario Yamaha si el nivel de líquido disminuye.

Cambio del líquido de frenos

El cambio completo del líquido de frenos debe realizarlo únicamente un profesional cualificado del servicio técnico Yamaha. Haga cambiar los componentes siguientes en un concesionario Yamaha durante el mantenimiento periódico o cuando estén dañados o presenten fugas.

- Cambie las juntas de aceite cada dos años.
- Cambie los tubos de freno cada cuatro años.

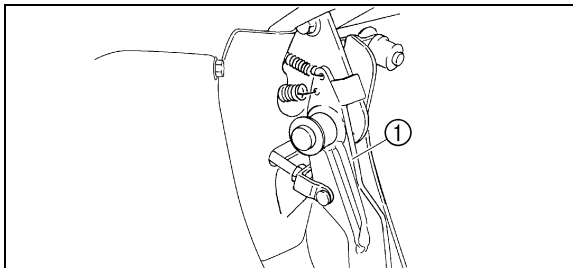

- 1. Brake pedal
- 1. Pédale de frein
- 1. Pedal de freno

Checking the brake pedal

Have a Yamaha dealer check the brakes at the intervals specified in the periodic maintenance and lubrication chart. There should be no free play in the brake pedal. The brakes should operate smoothly and there should be no brake drag. If the brakes feel soft or spongy, this could indicate air in the brake system. Have a Yamaha dealer check the brake system if necessary.

⚠ WARNING

Operating with improperly serviced or adjusted brakes could cause loss of braking ability, which could lead to an accident.

After servicing:

- **Make sure the brakes operate smoothly and that the brake pedal position is correct.**
- **Make sure the brakes do not drag.**
- **All air must be bled from the brake system.**

Replacement of brake components requires professional knowledge. These procedures should be performed by a Yamaha dealer.

Contrôle de la pédale de frein

Faire contrôler les freins par un concessionnaire Yamaha aux fréquences spécifiées dans le tableau des entretiens et graissages périodiques. La garde de la pédale de frein doit être nulle. Les freins doivent fonctionner en douceur et ne doivent pas frotter. Une sensation de mollesse dans les freins peut indiquer qu'il y a de l'air dans le circuit de freinage. Faire contrôler le circuit de freinage par un concessionnaire Yamaha quand nécessaire.

⚠ AVERTISSEMENT

Il est dangereux de rouler avec des freins mal réglés ou entretenus, car ceux-ci risquent de lâcher, ce qui peut être la cause d'un accident.

Après l'entretien :

- S'assurer que les freins fonctionnent en douceur et que la position de la pédale est correcte.
- S'assurer que les freins ne frottent pas.
- Veiller à purger tout l'air du circuit de freinage.

Le remplacement des éléments du frein doit être effectué par un mécanicien de formation. Confier ce travail à un concessionnaire Yamaha.

Comprobación del pedal de freno

Solicite a un concesionario Yamaha que revise los frenos según los intervalos que se especifican en el cuadro de mantenimiento y engrase periódicos. No debe existir ninguna holgura en el pedal de freno. Los frenos deben funcionar con suavidad y sin ningún arrastre. Un tacto blando o esponjoso de los frenos puede ser indicativo de que hay agua en el sistema. Solicite a un concesionario Yamaha que revise el sistema de frenos si es preciso.

⚠ ADVERTENCIA

Un mantenimiento o ajuste incorrecto de los frenos puede provocar la pérdida de capacidad de frenada, con el consiguiente riesgo de accidente.

Después del mantenimiento:

- Compruebe que los frenos funcionen con suavidad y que la posición del pedal sea correcta.
- Verifique que los frenos no arrastren.
- Se debe purgar el aire del sistema de frenos.

La sustitución de componentes de los frenos requiere conocimientos profesionales. Estas operaciones debe realizarlas un concesionario Yamaha.

Parking brake lever free play adjustment

Periodically check the parking brake lever free play and adjust it if necessary.

1. Shift the drive select lever into low gear “L”.
2. Remove the seats. (See page 4-43 for seat removal and installation procedures.)
3. Remove the console. (See page 8-21 for console removal and installation procedures.)
4. Check the parking brake lever free play. The maximum free play is equal to one click of the parking brake lever. If necessary, adjust the free play as follows.

NOTE: _____
The parking brake lever must be released when checking and adjusting the parking brake lever free play.

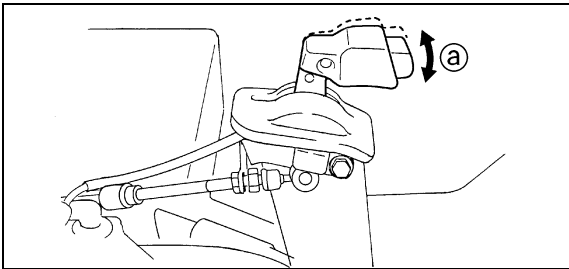

- a. Parking brake lever free play
a. Garde du levier de frein de stationnement
a. Holgura de la palanca del freno de estacionamiento

Réglage de la garde du levier de frein de stationnement

Contrôler régulièrement la garde du levier du frein de stationnement et la régler quand nécessaire.

1. Engager la gamme basse “L” à l’aide du sélecteur de marche.
2. Déposer les sièges. (Voir les explications relatives à la dépose et à la mise en place à la page 4-44.)
3. Déposer la console. (Voir les explications relatives à la dépose et à la mise en place à la page 8-22.)
4. Contrôler la garde du levier de frein de stationnement. La garde maximale correspond à un cran du levier du frein de stationnement. Si nécessaire, régler la garde comme expliqué ci-après.

N.B.:

Le contrôle et le réglage de la garde du frein de stationnement se fait le levier de frein de stationnement relâché.

Ajuste de la holgura de la palanca del freno de estacionamiento

Compruebe periódicamente la holgura de la palanca del freno de estacionamiento y, si es necesario, ajústela.

1. Sitúe la palanca selectora de marcha en la posición de marcha corta “L”.
2. Desmonte los asientos. (Consulte en la página 4-44 las instrucciones para desmontar y montar los asientos.)
3. Desmonte la consola. (Consulte en la página 8-22 las instrucciones para desmontar y montar la consola.)
4. Compruebe la holgura de la palanca del freno de estacionamiento. La holgura máxima es igual a un clic de la palanca. Si es preciso, ajuste la holgura del modo siguiente.

NOTA:

Para comprobar y ajustar la holgura de la palanca del freno de estacionamiento es necesario soltar la palanca.

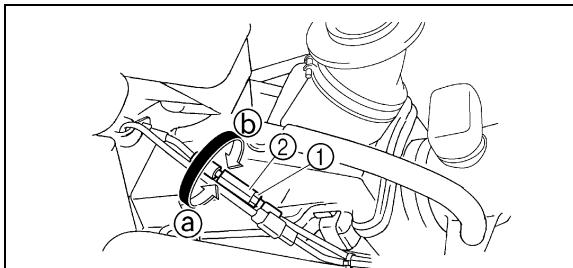

1. Locknut

2. Adjusting nut

1. Contre-écrou

2. Écrou de réglage

1. Contratuerca

2. Tuerca de ajuste

5. Loosen the locknut.

6. Turn the adjusting nut in direction **a** to increase the free play or in direction **b** to decrease the free play.

7. Tighten the locknut.

8. Install the console.

9. Install the seats.

5. Desserrer le contre-écrou.
6. Tourner l'écrou de réglage dans le sens **(a)** pour augmenter la garde ou dans le sens **(b)** pour la réduire.
7. Serrer le contre-écrou.
8. Reposer la console.
9. Remettre les sièges en place.

5. Afloje la contratuerca.
6. Gire la tuerca de ajuste en la dirección **(a)** para incrementar la holgura o en la dirección **(b)** para reducirla.
7. Apriete la contratuerca.
8. Monte la consola.
9. Monte los asientos.

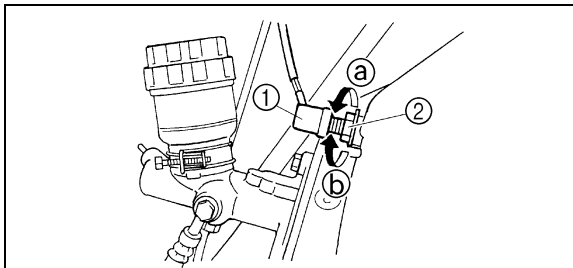

- | | |
|-----------------------------------|---------------------|
| 1. Brake light switch | 2. Adjusting nut |
| 1. Contacteur de feu stop | 2. Écrou de réglage |
| 1. Interruptor de la luz de freno | 2. Tuerca de ajuste |

Brake light switch adjustment

The brake light switch, which is activated by the brake pedal, is properly adjusted when the brake light comes on just before braking takes effect. If necessary, adjust the brake light switch as follows.

1. Open the hood. (See pages 8-17–8-19 for hood opening and closing procedures.)
2. Turn the adjusting nut while holding the brake light switch in place. To make the brake light come on earlier, turn the adjusting nut in direction **a**. To make the brake light come on later, turn the adjusting nut in direction **b**.
3. Close the hood.

Réglage du contacteur de feu stop

Le contacteur de feu stop est actionné par la pédale de frein. Lorsque son réglage est correct, le feu stop s'allume juste avant que le freinage ne fasse effet. Si nécessaire, régler le contacteur de feu stop comme suit.

1. Ouvrir le capot. (Le procédé d'ouverture et de fermeture du capot est expliqué aux pages 8-18 à 8-20.)
2. Tourner l'écrou de réglage tout en maintenant le contacteur de feu stop en place. Tourner l'écrou de réglage dans le sens Ⓐ si le feu stop s'allume trop tard. Tourner l'écrou de réglage dans le sens Ⓑ si le feu stop s'allume trop tôt.
3. Refermer le capot.

Ajuste del interruptor de la luz de freno

El interruptor de la luz de freno, que se activa con el pedal de freno, está correctamente ajustado cuando la luz de freno se enciende justo antes de que tenga efecto la frenada. Si es necesario, ajuste el interruptor de la luz de freno del modo siguiente.

1. Abra el capó. (Consulte en las páginas 8-18–8-20 las instrucciones para abrir y cerrar el capó.)
2. Gire la tuerca de ajuste mientras sostiene el interruptor de la luz de freno en su sitio. Para que la luz de freno se encienda antes, gire la tuerca de ajuste en la dirección Ⓐ. Para que la luz de freno se encienda más tarde, gire la tuerca de ajuste en la dirección Ⓑ.
3. Cierre el capó.

Cable inspection and lubrication

WARNING

Inspect cables frequently and replace if damaged. Corrosion can result when the outer covering of control cables becomes damaged. Cables can also become frayed or kinked. Operation of controls could be restricted, which could cause an accident or injury.

Lubricate the inner cables and the cable ends. If the cables do not operate smoothly, ask a Yamaha dealer to replace them.

Recommended lubricant:

Engine oil

Contrôle et lubrification des câbles

⚠️ AVERTISSEMENT

Contrôler fréquemment l'état des câbles et remplacer tout câble endommagé. Un câble de commande dont la gaine est endommagée risque de rouiller. Les torsions de câble pourraient également se briser ou se plier. Le fonctionnement des commandes pourrait être entravé, ce qui risque de causer un accident ou des blessures.

Lubrifier les câbles et leurs extrémités. Si le fonctionnement des câbles ne se fait pas en douceur, les faire remplacer par un concessionnaire Yamaha.

Lubrifiant recommandé :

Huile moteur

Revisión y engrase de los cables

⚠️ ADVERTENCIA

Revise los cables con frecuencia y cámbielos si están dañados. Puede aparecer corrosión cuando el recubrimiento externo de los cables de control esté dañado. Asimismo, los cables se pueden desgastar o torcer. Ello puede afectar al funcionamiento de los mandos y provocar un accidente o lesiones.

Engrase los cables internos y los extremos de los cables. Si los cables no funcionan con suavidad, hágalos cambiar en un concesionario Yamaha.

Lubricante recomendado:

Aceite de motor

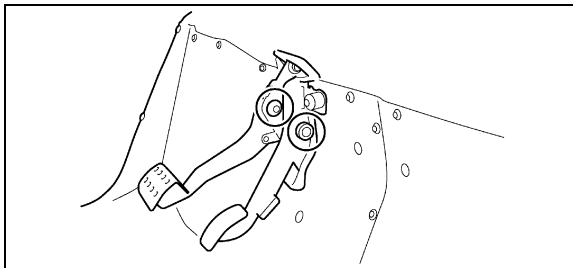

Brake pedal and accelerator pedal lubrication

Lubricate the pivoting parts.

Recommended lubricant:

Lithium-soap-based grease
(all-purpose grease)

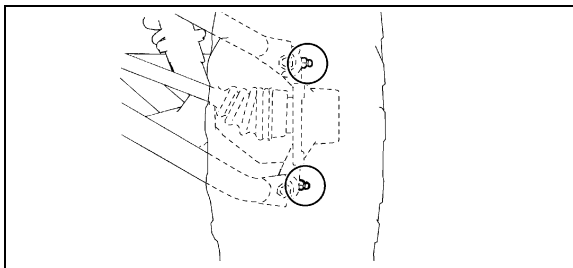

Rear knuckle upper and lower pivot lubrication

Lubricate the knuckle upper and lower pivots with a grease gun.

Recommended lubricant:

Lithium-soap-based grease

Graissage de la pédale de frein et de la pédale d'accélérateur

Lubrifier les pivots.

Lubrifiant recommandé :

Graisse à base de savon au lithium
(graisse universelle)

Engrase del pedal de freno y del pedal del acelerador

Engrase las partes pivotantes.

Lubricante recomendado:

Grasa a base de jabón de litio
(grasa polivalente)

Graissage du pivot des articulations arrière supérieures et inférieures

Lubrifier le pivot des articulations supérieures et inférieures à l'aide d'un graisseur.

Lubrifiant recommandé :

Graisse à base de savon au lithium

Engrase de los pivotes de articulación traseros superior e inferior

Engrase los pivotes de articulación superior e inferior con una pistola.

Lubricante recomendado:

Grasa a base de jabón de litio

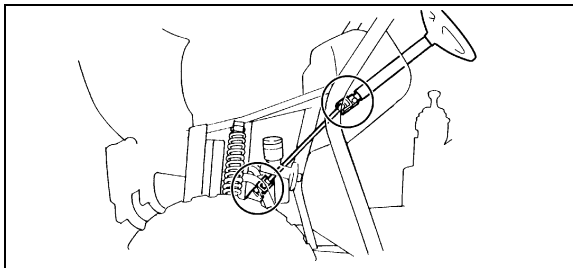

Steering shaft lubrication

Lubricate the pivot points.

Recommended lubricant:

Lithium-soap-based grease
(all-purpose grease)

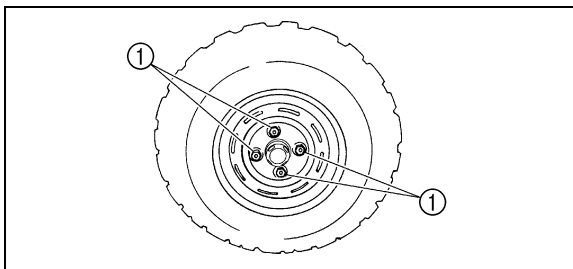

Wheel removal

1. Loosen the wheel nuts.
2. Elevate the vehicle and place a suitable stand under the frame.
3. Remove the nuts from the wheel.
4. Remove the wheel.

1. Nut (× 4)

1. Écrou (× 4)

1. Tuerca (× 4)

Graissage de la colonne de direction

Graisser les points pivotants.

Lubrifiant recommandé :

Graisse à base de savon au lithium
(graisse universelle)

Engrase del eje de la dirección

Engrase los puntos de pivote.

Lubricante recomendado:

Grasa a base de jabón de litio
(grasa polivalente)

Dépose d'une roue

1. Desserrer les écrous de roue.
2. Surélever le véhicule et placer un support adéquat sous le cadre.
3. Retirer les écrous de la roue.
4. Déposer la roue.

Desmontaje de las ruedas

1. Afloje las tuercas de la rueda.
2. Eleve el vehículo y coloque un soporte adecuado debajo del bastidor.
3. Extraiga las tuercas de la rueda.
4. Desmonte la rueda.

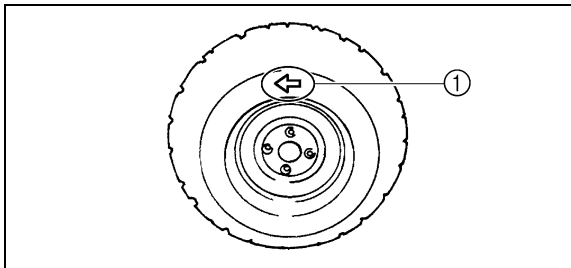

1. Arrow mark
1. Flèche
1. Marca en forma de flecha

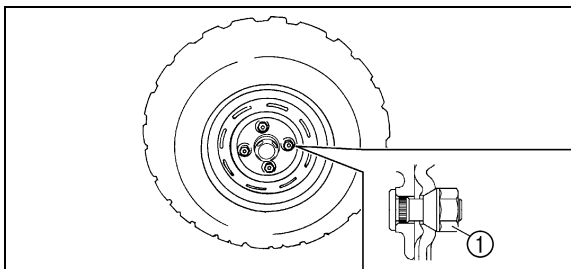

1. Tapered nut
1. Écrou conique
1. Tuerca cónica

Wheel installation

1. Install the wheel and the nuts.

NOTE:

- The arrow mark ↶ on the tire must point toward the rotating direction of the wheel.
- Tapered nuts are used for both the front and rear wheels. Install the nut with its tapered side towards the wheel.

2. Lower the vehicle so that the wheel is on the ground.
3. Tighten the wheel nuts to the specified torque.

Wheel nut torque:

Front: 55 Nm (5.5 m·kgf, 40 ft·lbf)

Rear: 55 Nm (5.5 m·kgf, 40 ft·lbf)

Repose d'une roue

1. Poser la roue et les écrous.

N.B.:

- La flèche  sur le pneu doit pointer dans la direction de rotation de la roue.
- Les écrous de fixation des roues avant et arrière sont de type conique. Monter les écrous en plaçant leur face étroite du côté de la roue.

2. Abaisser le véhicule afin que la roue repose sur le sol.
3. Serrer les écrous de roue au couple de serrage spécifié.

Couple de serrage d'écrou de roue :

Avant : 55 Nm (5,5 m·kgf, 40 ft·lbf)

Arrière : 55 Nm (5,5 m·kgf, 40 ft·lbf)

Montaje de las ruedas

1. Monte la rueda y las tuercas.

NOTA:

- La marca en forma de flecha  en el neumático debe estar orientada en el sentido de giro de la rueda.
- Tanto para las ruedas delanteras como para las traseras se utilizan tuercas cónicas. Coloque la tuerca con la parte cónica hacia la rueda.

2. Baje el vehículo para que la rueda repose sobre el suelo.
3. Apriete las tuercas de la rueda con el par especificado.

Par de apriete de las tuercas de rueda:

Delanteras: 55 Nm (5,5 m·kgf, 40 ft·lbf)

Traseras: 55 Nm (5,5 m·kgf, 40 ft·lbf)

Battery

This vehicle is equipped with a sealed-type battery. Therefore it is not necessary to check the electrolyte or add distilled water in the battery. If the battery seems to have discharged, consult a Yamaha dealer.

CAUTION:

Do not try to remove the sealing caps of the battery cells. You may damage the battery.

Batterie

Ce véhicule est équipé d'une batterie de type scellé. Par conséquent, il n'est pas nécessaire de vérifier l'électrolyte ou d'ajouter de l'eau distillée dans la batterie. Si la batterie semble déchargée, consulter un concessionnaire Yamaha.

ATTENTION:

Ne jamais essayer de retirer le capuchon d'une cellule de la batterie. La batterie risquerait d'être endommagée.

Batería

Este vehículo está equipado con una batería de tipo sellado. Por tanto, no es necesario comprobar el electrolito ni añadir agua destilada. Si la batería parece haberse descargado, consulte a un concesionario Yamaha.

ATENCION:

No trate de extraer las tapas de sellado de las células de la batería. Puede dañar la batería.

! WARNING

Battery electrolyte is poisonous and dangerous, causing severe burns, etc. It contains sulfuric acid. Avoid contact with skin, eyes or clothing.

Antidote:

EXTERNAL: Flush with water.

INTERNAL: Drink large quantities of water or milk. Follow with milk of magnesia, beaten egg or vegetable oil. Call a physician immediately.

EYES: Flush with water for 15 minutes and get prompt medical attention.

Batteries produce explosive gases. Keep sparks, flame, cigarettes or other sources of ignition away. Ventilate when charging or using in an enclosed space. Always shield your eyes when working near batteries.

KEEP OUT OF REACH OF CHILDREN.

⚠️ AVERTISSEMENT

L'électrolyte de batterie est extrêmement toxique et peut causer de graves brûlures. Il contient de l'acide sulfurique. Éviter tout contact avec la peau, les yeux ou les vêtements.

Antidote :

EXTERNE : rincer à l'eau.

INTERNE : boire beaucoup d'eau ou de lait. Avaler ensuite du lait de magnésie, un œuf battu ou de l'huile végétale. Consulter immédiatement un médecin.

YEUX : rincer à l'eau courante pendant 15 minutes et consulter rapidement un médecin.

Les batteries produisent des gaz explosifs. Tenir à l'écart d'étincelles, de flammes, de cigarettes et d'autres sources de chaleur. Assurer une bonne ventilation si la batterie est utilisée ou rechargée dans un local fermé. Toujours se protéger les yeux lors de travaux à proximité de batteries.

TENIR HORS DE PORTÉE DES ENFANTS.

⚠️ ADVERTENCIA

El electrolito de la batería es tóxico y peligroso; contiene ácido sulfúrico y provoca quemaduras graves, etc. Evite el contacto con la piel, los ojos o la ropa.

Antídoto:

EXTERNO: Lavar con agua.

INTERNO: Beber grandes cantidades de agua o leche. Seguidamente beber leche de magnesia, huevos batidos o aceite vegetal. Llamar inmediatamente a un médico.

OJOS: Enjuagar con agua durante 15 minutos y acudir al médico sin demora.

Las baterías producen gases explosivos. Mantenga alejadas las chispas, llamas, cigarrillos u otras fuentes de ignición. Cuando cargue la batería o la utilice en un espacio cerrado, ventile el lugar. Protéjase los ojos siempre que trabaje cerca de baterías.

MANTENER FUERA DEL ALCANCE DE LOS NIÑOS.

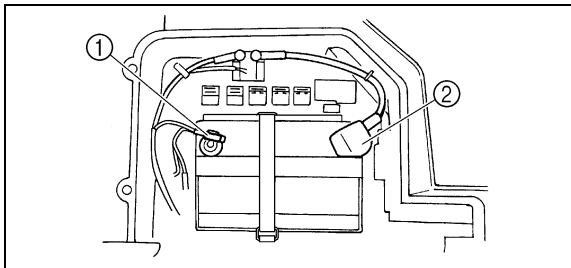

- | | |
|---------------------------------|---------------------------------|
| 1. Negative battery lead | 2. Positive battery lead |
| 1. Câble négatif de batterie | 2. Câble positif de batterie |
| 1. Cable negativo de la batería | 2. Cable positivo de la batería |

Battery maintenance

1. When the vehicle is not used for a month or longer, remove the battery and store it in a cool, dark place. Completely recharge the battery before reinstallation.

CAUTION:

A special battery charger (constant voltage/ampere or constant voltage) is required for recharging a sealed-type battery. Using a conventional battery charger may shorten the battery life.

2. Always make sure the connections are correct when putting the battery back in the vehicle.

Entretien de la batterie

1. Si le véhicule doit rester inutilisé pendant un mois ou plus, déposer la batterie et la conserver dans un endroit frais et sombre. Recharger la batterie à fond avant de la remonter.

ATTENTION:

Un chargeur spécial (tension/courant constants ou tension constante) est nécessaire pour recharger une batterie de type scellé. L'utilisation d'un chargeur de type conventionnel peut raccourcir la durée de service de la batterie.

2. En remontant la batterie dans le véhicule, toujours veiller à ce que les connexions soient effectuées correctement.

Mantenimiento de la batería

1. Cuando no vaya a utilizar el vehículo durante un mes o más tiempo, extraiga la batería y guárdela en un lugar frío y oscuro. Recargue completamente la batería antes de volver a instalarla.

ATENCION:

Para recargar una batería de tipo sellado se necesita un cargador especial (voltaje/amperaje constante o voltaje constante). El uso de un cargador convencional puede acortar la vida útil de la batería.

2. Verifique siempre que las conexiones sean correctas cuando vuelva a montar la batería en el vehículo.

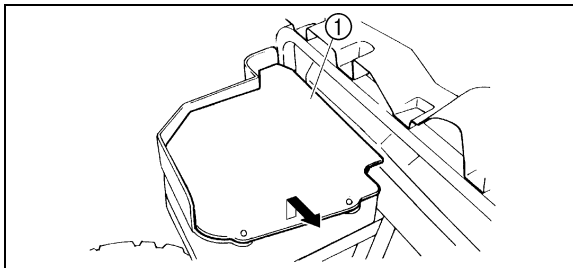

1. Battery compartment cover
1. Couvercle du compartiment de la batterie
1. Tapa del compartimento de la batería

Fuse replacement

The main fuse and the fuse box are located under the hood. (See pages 8-17–8-19 for hood opening and closing procedures.)

If a fuse is blown, turn off the main switch and install a new fuse of the specified amperage.

If a fuse is blown, replace it as follows.

1. Remove the battery compartment cover by lifting it up and pulling it out.
2. Turn the key to “OFF” and turn off the electrical circuit in question.

CAUTION:

To prevent accidental short-circuiting, turn off the main switch when checking or replacing a fuse.

Remplacement d'un fusible

La boîte du fusible principal et la boîte à fusibles se trouvent sous le capot. (Le procédé d'ouverture et de fermeture du capot est expliqué aux pages 8-18 à 8-20.)

Si un fusible est grillé, couper le contact et placer un fusible neuf de l'intensité spécifiée.

Si un fusible est grillé, le remplacer comme suit.

1. Déposer le couvercle du compartiment de la batterie en le soulevant, puis le retirant.
2. Couper le contact (position "OFF") ainsi que le contacteur du circuit concerné.

ATTENTION: _____

Afin d'éviter un court-circuit, couper le contact avant de contrôler ou de remplacer un fusible.

Cambio de fusibles

El fusible principal y la caja de fusibles están situados debajo del capó. (Consulte en las páginas 8-18–8-20 las instrucciones para abrir y cerrar el capó.)

Si se funde un fusible, desconecte el interruptor principal e instale un fusible nuevo del amperaje especificado.

Si un fusible está fundido, cámbielo del modo siguiente.

1. Desmonte la tapa del compartimento de la batería levantándola y retirándola.
2. Gire la llave a la posición "OFF" y desactive el circuito eléctrico en cuestión.

ATENCION: _____

Para evitar un cortocircuito accidental, desconecte el interruptor principal cuando vaya a comprobar o cambiar un fusible.

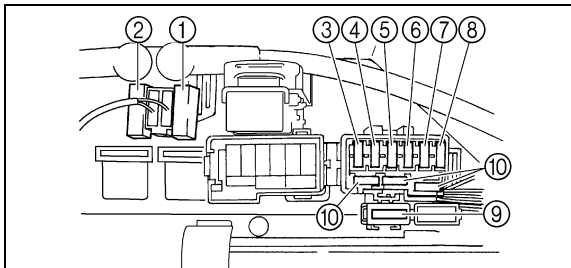

- | | |
|---|--------------------------|
| 1. Main fuse | 2. Spare main fuse |
| 3. Headlight fuse | 4. Ignition fuse |
| 5. Auxiliary DC jack fuse | 6. Four-wheel-drive fuse |
| 7. Signaling system fuse | |
| 8. Backup fuse (for odometer and clock) | |
| 9. Carburetor warmer fuse | 10. Spare fuse (× 3) |
-
- | | |
|---|----------------------------------|
| 1. Fusible principal | 2. Fusible principal de rechange |
| 3. Fusible des phares | 4. Fusible d'allumage |
| 5. Fusible de la prise pour accessoires | |
| 6. Fusible du système quatre roues motrices | |
| 7. Fusible du système de signalisation | |
| 8. Fusible de sauvegarde (pour le compteur kilométrique et la montre) | |
| 9. Fusible du système de réchauffage de carburateur | |
| 10. Fusible de rechange (× 3) | |
-
- | | |
|--|----------------------------------|
| 1. Fusible principal | 2. Fusible principal de repuesto |
| 3. Fusible de los faros | 4. Fusible del encendido |
| 5. Fusible de la toma auxiliar de corriente continua | |
| 6. Fusible de la tracción integral | |
| 7. Fusible del sistema de intermitencia | |
| 8. Fusible de repuesto (cuentakilómetros y reloj) | |
| 9. Fusible del calentador del carburador | |
| 10. Fusible de repuesto (× 3) | |

- Remove the blown fuse, and then install a new fuse of the specified amperage.

Specified fuses:

Main fuse:	30.0 A
Headlight fuse:	15.0 A
Ignition fuse:	10.0 A
Auxiliary DC jack fuse:	10.0 A
Signaling system fuse:	10.0 A
Carburetor warmer fuse:	10.0 A
Four-wheel-drive fuse:	3.0 A
Backup fuse:	10.0 A

- Turn the key to "ON" and turn on the electrical circuit in question to check if the device operates.
- If the fuse immediately blows again, have a Yamaha dealer check the electrical system.
- Install the battery compartment cover.
- Close the hood.

3. Retirer le fusible grillé, puis remonter un fusible neuf de l'intensité spécifiée.

Fusibles spécifiés :

Fusible principal :	30,0 A
Fusible des phares :	15,0 A
Fusible d'allumage :	10,0 A
Fusible de la prise pour accessoires :	10,0 A
Fusible du système de signalisation :	10,0 A
Fusible du système de réchauffage de carburateur :	10,0 A
Fusible du système quatre roues motrices :	3,0 A
Fusible de sauvegarde :	10,0 A

4. Tourner la clé sur "ON", puis allumer le circuit électrique en question afin de contrôler si la panne est réparée.
5. Si le fusible grille immédiatement, faire contrôler le circuit électrique par un concessionnaire Yamaha.
6. Remettre le couvercle du compartiment de la batterie en place.
7. Refermer le capot.

3. Extraiga el fusible fundido e instale uno nuevo del amperaje especificado.

Fusibles especificados:

Fusible principal:	30,0 A
Fusible del los faros:	15,0 A
Fusible del encendido:	10,0 A
Fusible de la toma auxiliar de corriente continua:	10,0 A
Fusible del sistema de intermitencia:	10,0 A
Fusible del calentador del carburador:	10,0 A
Fusible de la tracción integral:	3,0 A
Fusible de repuesto:	10,0 A

4. Gire la llave a la posición "ON" y active el circuito eléctrico en cuestión para comprobar que el dispositivo funcione.
5. Si el fusible se funde de nuevo inmediatamente, solicite a un concesionario Yamaha que revise el sistema eléctrico.
6. Monte la tapa del compartimento de la batería.
7. Cierre el capó.

 WARNING

Always use a fuse of the specified rating. Never use any type of material or object in place of the proper fuse. An improper fuse can cause damage to the electrical system, which could lead to a fire.

⚠️ AVERTISSEMENT

Toujours monter un fusible du calibre spécifié. Ne jamais monter d'autre objet ou matériau à la place du fusible spécifié. La mise en place d'un fusible d'une intensité incorrecte risque d'endommager le circuit électrique, ce qui peut provoquer un incendie.

⚠️ ADVERTENCIA

Utilice siempre un fusible del valor especificado. No utilice nunca ningún tipo de material u objeto en lugar del fusible apropiado. Un fusible inapropiado puede averiar el sistema eléctrico y provocar un incendio.

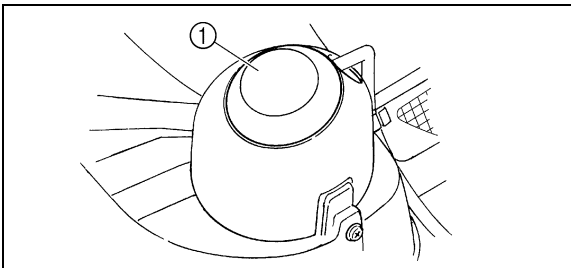

1. Headlight bulb holder cover
1. Cache du porte-ampoule de phare
1. Tapa del portabombillas del faro

Replacing a headlight bulb

If a headlight bulb burns out, replace it as follows.

1. Lift the hood up. (See pages 8-17–8-19 for hood opening and closing procedures.)
2. Remove the bulb holder cover at the rear of the headlight by pulling it off.

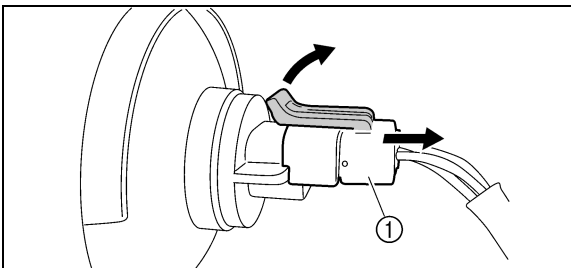

1. Headlight bulb holder coupler
1. Coupleur du porte-ampoule de phare
1. Acoplador de portabombillas del faro

3. Disconnect the headlight bulb holder coupler by lifting the tab as shown and pulling out the coupler.

Remplacement d'une ampoule de phare

Si une ampoule de phare grille, la remplacer comme suit :

1. Ouvrir le capot. (Le procédé d'ouverture et de fermeture du capot est expliqué aux pages 8-18 à 8-20.)
2. Tirer sur le cache du porte-ampoule à l'arrière du phare afin de le déposer.
3. Débrancher le coupleur du porte-ampoule de phare en soulevant l'onglet comme illustré, puis en retirant le coupleur.

Cambio de una bombilla del faro

Si se funde una bombilla del faro, cámbiela del modo siguiente.

1. Levante el capó. (Consulte en las páginas 8-18–8-20 las instrucciones para abrir y cerrar el capó.)
2. Extraiga la tapa del portabombillas en la parte posterior del faro tirando de ella.
3. Desconecte el acoplador de portabombillas del faro levantando la lengüeta como se muestra, y tirando hacia fuera del acoplador.

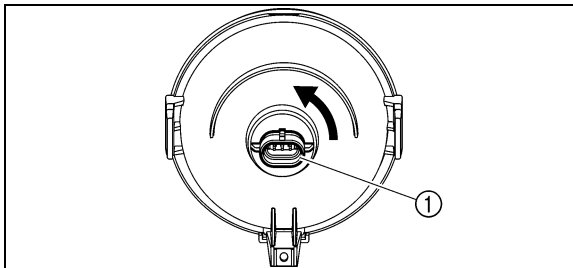

1. Headlight bulb holder assembly
1. Bloc du porte-ampoule de phare
1. Conjunto del portabombillas del faro

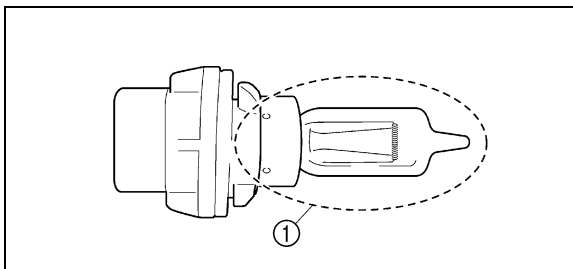

1. Do not touch the glass part of the bulb.
1. Ne pas toucher le verre de l'ampoule.
1. No tocar la parte de cristal de la bombilla.

4. Remove the headlight bulb holder assembly by turning it counterclockwise.

NOTE:

The headlight bulb cannot be removed from the headlight bulb holder. To replace the headlight bulb, replace the headlight bulb holder assembly.

⚠ WARNING

A headlight bulb is hot when it is on and immediately after it is turned off. Wait for the bulb to cool before touching or removing it. You can be burned or a fire could start if the bulb touches something flammable.

5. Install a new headlight bulb holder assembly by inserting it and turning it clockwise.

CAUTION:

Do not touch the glass part of the headlight bulb to keep it free from oil, otherwise the transparency of the glass, the luminosity of the bulb, and the bulb life will be adversely affected. Thoroughly clean off any dirt and fingerprints on the headlight bulb using a cloth moistened with alcohol or thinner.

4. Déposer le bloc du porte-ampoule en le tournant dans le sens inverse des aiguilles d'une montre.

N.B.:

L'ampoule de phare ne peut être retirée du porte-ampoule. Pour remplacer l'ampoule de phare, il est nécessaire de remplacer le bloc du porte-ampoule.

⚠ AVERTISSEMENT

Une ampoule de phare est chaude quand elle est allumée et reste chaude juste après son extinction. Attendre que l'ampoule soit refroidie avant de la toucher ou de la déposer. Risque de brûlure, voire d'incendie si l'ampoule touche des objets inflammables.

5. Monter un bloc de porte-ampoule de phare en l'insérant et en le tournant dans le sens des aiguilles d'une montre.

ATTENTION:

Ne jamais toucher le verre d'une ampoule de phare afin de ne pas laisser de résidus graisseux. La graisse réduit la transparence du verre mais aussi la luminosité de l'ampoule, ainsi que sa durée de service. Nettoyer soigneusement toute crasse ou trace de doigts sur l'ampoule avec un chiffon imbibé d'alcool ou de diluant pour peinture.

4. Extraiga el conjunto del portabombillas del faro girándolo hacia la izquierda.

NOTA:

La bombilla del faro no puede extraerse del portabombillas del faro. Para reemplazar la bombilla del faro, deberá reemplazar el conjunto del portabombillas del faro.

⚠ ADVERTENCIA

Quando está encendida e inmediatamente después de apagarla, la bombilla del faro está caliente. Antes de tocarla o extraerla, espere a que se enfríe. Se puede quemar o, si la bombilla toca algo inflamable, puede producirse un incendio.

5. Instale un nuevo conjunto del portabombillas del faro insertándolo y girándolo hacia la derecha.

ATENCIÓN:

No toque la parte de vidrio de la bombilla del faro para que no se ensucie de grasa, porque de lo contrario, la transparencia del vidrio, la luminosidad de la bombilla y la vida útil de la bombilla quedarían adversamente afectadas. Limpie bien toda la suciedad y huellas dactilares de la bombilla del faro con un paño humedecido en alcohol o disolvente.

6. Connect the headlight bulb holder coupler.
7. Install the headlight bulb holder cover at the rear of the headlight.
8. Close the hood.

6. Connecter le coupleur du porte-ampoule de phare.
7. Reposer le cache du porte-ampoule de phare à l'arrière du phare.
8. Refermer le capot.

6. Conecte el acoplador de portabombillas del faro.
7. Monte la tapa del portabombillas en la parte posterior del faro.
8. Cierre el capó.

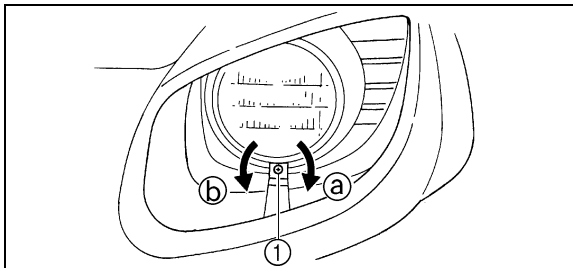

1. Headlight beam adjusting screw

1. Vis de réglage du faisceau de phare

1. Tornillo de ajuste de la luz del faro

Headlight beam adjustment

CAUTION:

It is advisable to have a Yamaha dealer make this adjustment.

To raise the beam, turn the adjusting screw in direction **(a)**.

To lower the beam, turn the adjusting screw in direction **(b)**.

Réglage du faisceau des phares

ATTENTION: _____

Il est préférable de confier ce réglage à un concessionnaire Yamaha.

Pour relever le faisceau, tourner la vis de réglage dans le sens Ⓐ.

Pour abaisser le faisceau, tourner la vis de réglage dans le sens Ⓑ.

Ajuste de la luz del faro

ATENCIÓN: _____

Es aconsejable que un concesionario Yamaha realice este ajuste.

Para elevar la luz, gire el tornillo de ajuste en la dirección Ⓐ.

Para bajar la luz, gire el tornillo de ajuste en la dirección Ⓑ.

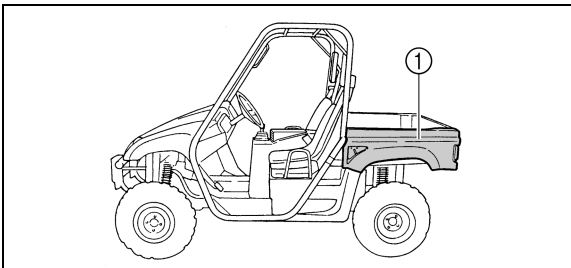

1. Panel A
1. Cache A
1. Panel A

Tail/brake light bulb replacement

If a tail/brake light bulb burns out, replace it as follows:

1. Remove panel A (if replacing the left tail/brake bulb) or panel B (if replacing the right tail/brake bulb) by removing the quick fasteners and bolts.

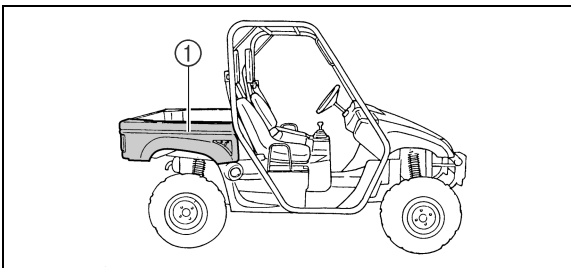

1. Panel B
1. Cache B
1. Panel B

Remplacement d'une ampoule de feu arrière/stop

Si une ampoule de feu arrière/stop grille, la remplacer comme suit :

1. Retirer le cache A (pour remplacer l'ampoule du feu arrière/stop gauche) ou le cache B (pour remplacer l'ampoule du feu arrière/stop droit) en retirant les rivets démontables et les vis.

Cambio de la bombilla de la luz de freno/piloto trasero

Si se funde la bombilla de la luz de freno/piloto trasero, cámbiela del modo siguiente:

1. Desmonte el panel A (si va a cambiar la bombilla de la luz de freno/piloto trasero izquierda) o el panel B (si va a cambiar la bombilla de la luz de freno/piloto trasero derecha) extrayendo las fijaciones rápidas y los pernos.

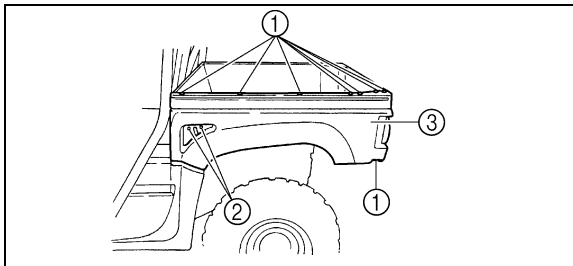

- | | | |
|---------------------------|----------------|------------|
| 1. Quick fastener (× 8) | 2. Bolt (× 2) | 3. Panel A |
| 1. Rivet démontable (× 8) | 2. Vis (× 2) | 3. Cache A |
| 1. Fijación rápida (× 8) | 2. Perno (× 2) | 3. Panel A |

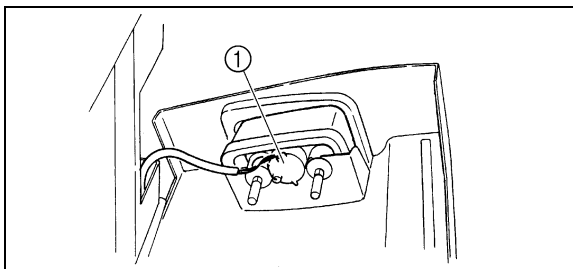

- | |
|--|
| 1. Tail/brake light bulb holder |
| 1. Porte-ampoule de feu arrière/stop |
| 1. Portabombilla de la luz de freno/piloto trasero |

2. Remove the bulb holder (together with the bulb) by turning it counterclockwise.
3. Push the defective bulb in and turn it counterclockwise to remove it from the bulb holder.
4. Push a new bulb in and turn it clockwise to install in the bulb holder.
5. Install the bulb holder (together with the bulb) by turning it clockwise.

2. Déposer le porte-ampoule (ainsi que l'ampoule) en le tournant dans le sens inverse des aiguilles d'une montre.
3. Enfoncer l'ampoule défectueuse et la tourner dans le sens inverse des aiguilles d'une montre afin de la séparer du porte-ampoule.
4. Enfoncer une nouvelle ampoule et la tourner dans le sens des aiguilles d'une montre afin de l'accrocher au porte-ampoule.
5. Mettre le porte-ampoule (y compris l'ampoule) en place en le tournant dans le sens des aiguilles d'une montre.

2. Extraiga el portabombillas (junto con la bombilla) girándolo hacia la izquierda.
3. Empuje la bombilla fundida hacia dentro y gírela hacia la izquierda para extraerla del portabombillas.
4. Introduzca una nueva bombilla, empújelo hacia dentro y gírela hacia la derecha para instalarla en el portabombillas.
5. Monte el portabombillas (junto con la bombilla) girándolo hacia la derecha.

6. Install the panel by installing the quick fasteners and bolts, and then tighten the bolts to the specified torque.

Tightening torque:

Panel bolt:

6.5 Nm (0.65 m-kgf, 4.7 ft-lbf)

6. Remettre le cache en place en le fixant à l'aide des rivets démontables et des vis, puis en serrant ces dernières au couple spécifié.

Couples de serrage :

Vis du cache :

6,5 Nm (0,65 m·kgf, 4,7 ft·lbf)

6. Monte el panel colocando las fijaciones rápidas y los pernos y apriete los pernos con el par especificado.

Par de apriete:

Perno del panel:

6,5 Nm (0,65 m·kgf, 4,7 ft·lbf)

Troubleshooting

Although Yamaha vehicles receive a rigid inspection before shipment from the factory, trouble may occur during operation. Any problem in the fuel, compression, or ignition systems can cause poor starting and loss of power. The troubleshooting chart describes a quick, easy procedure for making checks. If your vehicle requires any repair, take it to a Yamaha dealer.

The skilled technicians at a Yamaha dealership have the tools, experience, and know-how to properly service your vehicle. Use only genuine Yamaha parts on your vehicle. Imitation parts may look like Yamaha parts, but they are often inferior. Consequently, they have a shorter service life and can lead to expensive repair bills.

WARNING

Do not smoke when checking the fuel system. Fuel can ignite or explode, causing severe injury or property damage. Make sure there are no open flames or sparks in the area, including pilot lights from water heaters or furnaces.

Dépannage

Bien que les véhicules Yamaha subissent une inspection rigoureuse au départ de l'usine, une panne peut toujours survenir. Un problème dans les circuits d'alimentation, de compression et d'allumage peut rendre les démarrages difficiles ou entraîner une perte de puissance. Le tableau de dépannage permet un contrôle rapide et aisé de ces circuits. Si une réparation s'avère nécessaire, confier le véhicule à un concessionnaire Yamaha.

Les techniciens qualifiés Yamaha disposent en effet des connaissances, du savoir-faire et des outils requis pour effectuer ce type de réparation. Lors de remplacements de pièces, n'utiliser que des pièces Yamaha d'origine. En effet, les pièces d'autres marques peuvent sembler identiques, mais elles sont souvent de moindre qualité. Par conséquent, leur durée de vie risque d'être plus courte, ce qui pourrait endommager le véhicule et occasionner des réparations très coûteuses.

AVERTISSEMENT

Ne pas fumer lors du contrôle du circuit d'alimentation. Le carburant pourrait s'enflammer ou exploser et causer des blessures graves ou des dégâts matériels importants. S'assurer qu'il n'y a ni flammes ni étincelles à proximité du véhicule, y compris les veilleuses de chauffe-eau ou de chaudières.

Identificación de averías

Aunque los vehículos Yamaha son objeto de una revisión estricta antes de salir de fábrica, pueden surgir problemas durante su utilización. Cualquier problema en los sistemas de combustible, compresión o encendido puede dificultar el arranque y provocar una disminución de la potencia. En el cuadro de identificación de averías se describe un procedimiento rápido y sencillo para realizar comprobaciones. Si su vehículo necesita cualquier reparación, llévelo a un concesionario Yamaha.

Los técnicos cualificados del concesionario Yamaha disponen de las herramientas, experiencia y técnicas necesarias para realizar adecuadamente el mantenimiento del vehículo. Utilice únicamente repuestos originales Yamaha. Las piezas de imitación pueden parecerse a las piezas Yamaha, pero a menudo son de calidad inferior. En consecuencia, su durabilidad es menor y pueden acarrear costes de reparación elevados.

ADVERTENCIA

No fume cuando revise el sistema de combustible. La gasolina puede prenderse o explotar y provocar lesiones graves o daños materiales. Verifique que no haya llamas vivas o chispas en la zona; esto incluye los testigos luminosos de calentadores de agua u hornos.

Troubleshooting charts

Starting problems or poor engine performance

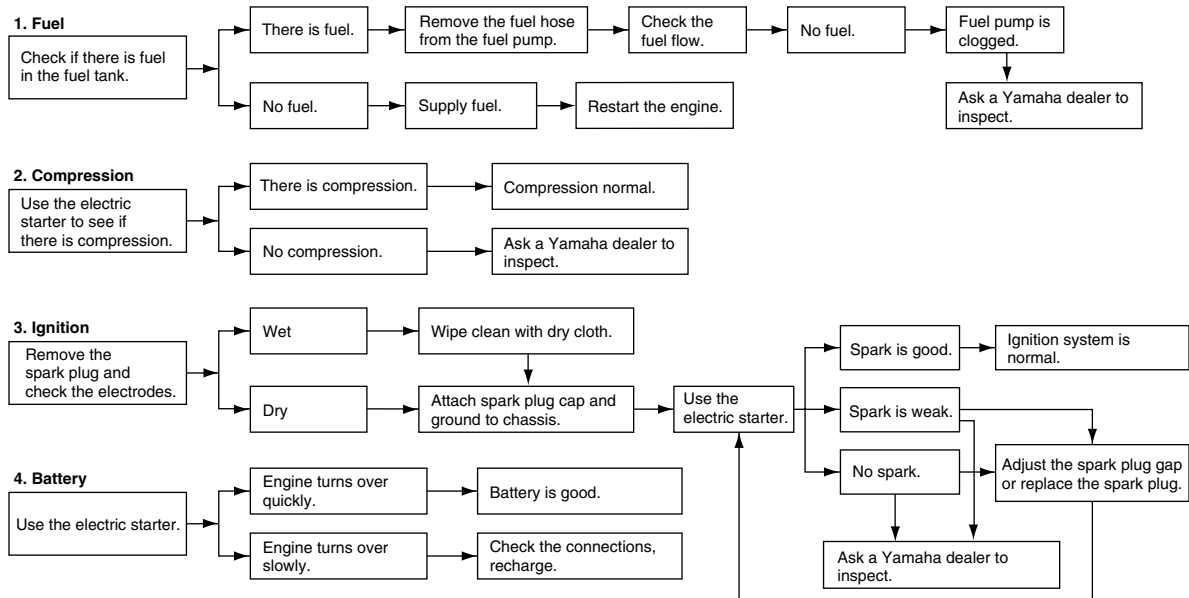

Engine overheating

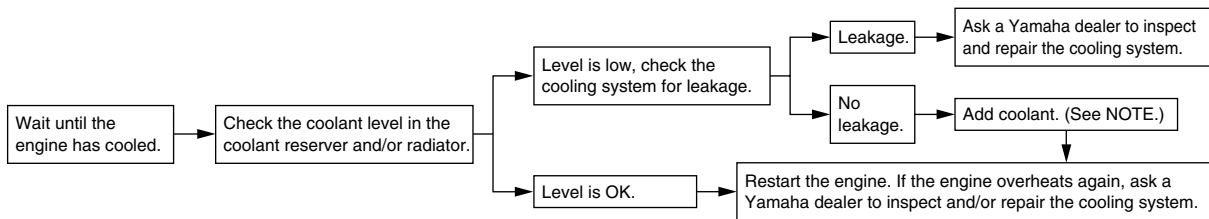

NOTE:

If it is difficult to get the recommended coolant, tap water can be temporarily used, provided that it is changed to the recommended coolant as soon as possible.

WARNING

Wait for the engine and radiator to cool before removing the radiator cap. You could be burned by hot fluid and steam blown out under pressure. Always put a thick rag over the cap when opening. Allow any remaining pressure to escape before completely removing the cap.

Schémas de diagnostic de pannes

Problèmes de mise en marche ou mauvais rendement du moteur

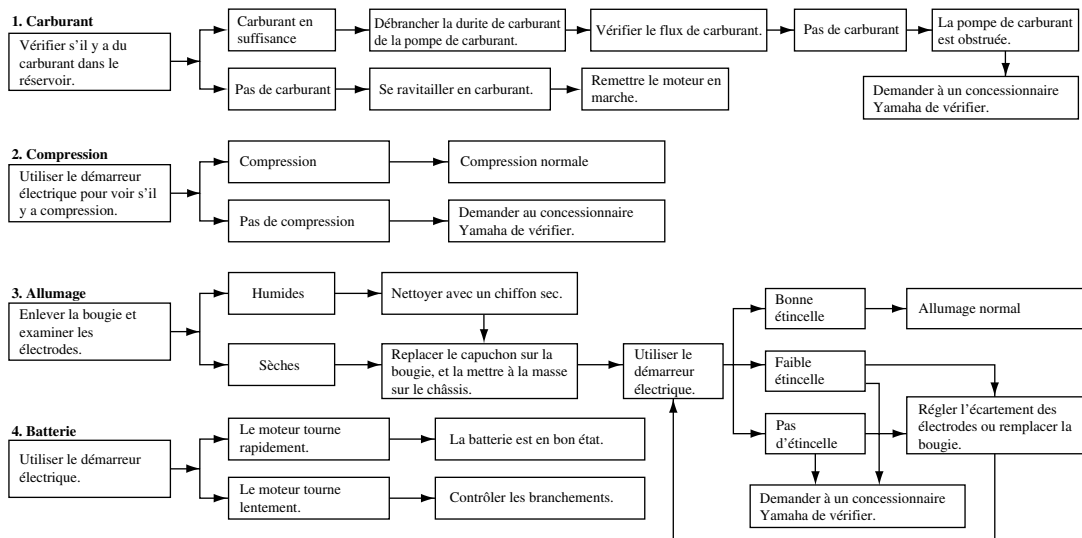

Surchauffe du moteur

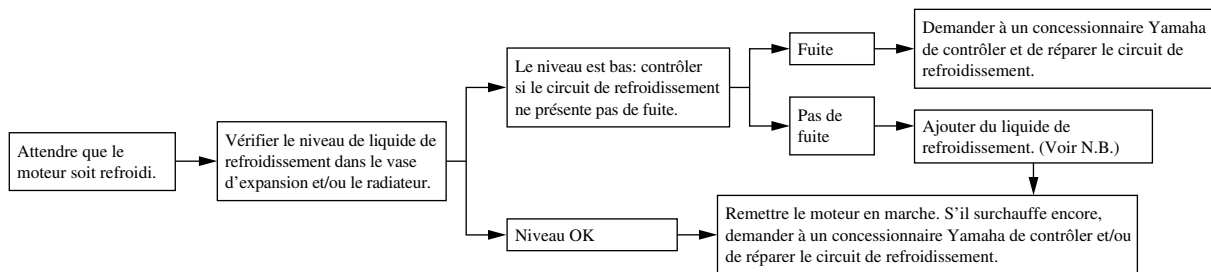

N.B.:

En cas d'urgence, on peut se dépanner en ayant recours à de l'eau du robinet. Il convient toutefois de retourner au liquide de refroidissement recommandé dès que possible.

⚠ AVERTISSEMENT

Attendre que le moteur et le radiateur refroidissent avant d'enlever le bouchon de radiateur. Le liquide chaud et la vapeur sous pression risquent de causer des brûlures. Couvrir le bouchon d'un chiffon épais avant de l'ouvrir. Laisser s'échapper les vapeurs résiduelles avant d'enlever complètement le bouchon.

Cuadros de identificación de averías

Problemas de arranque o reducción de las prestaciones del motor

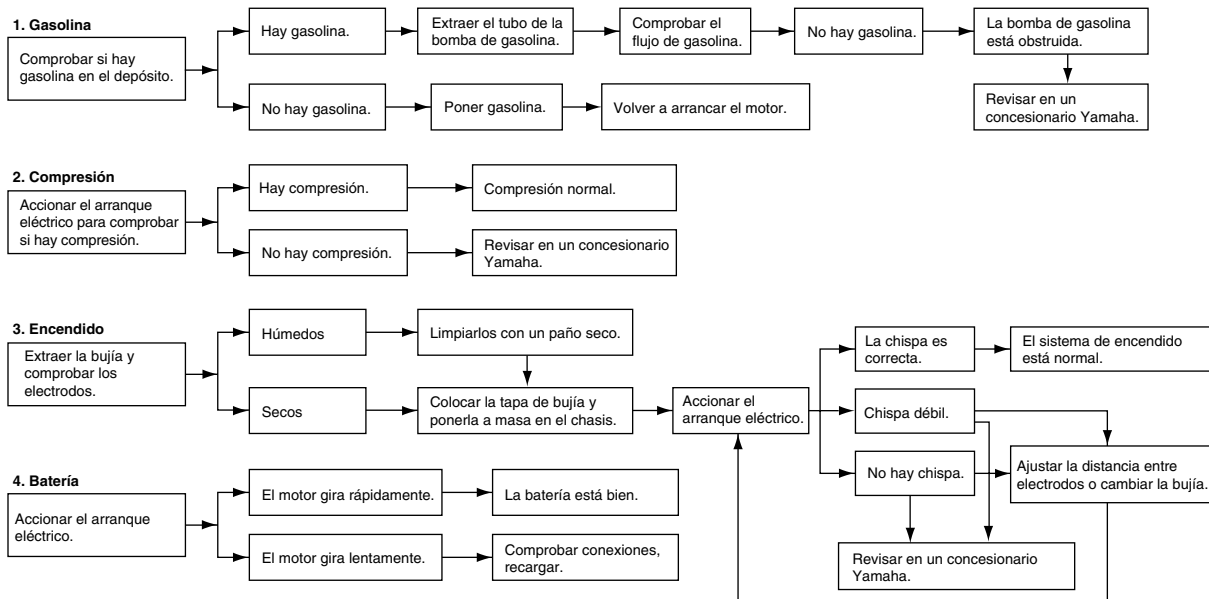

Recalentamiento del motor

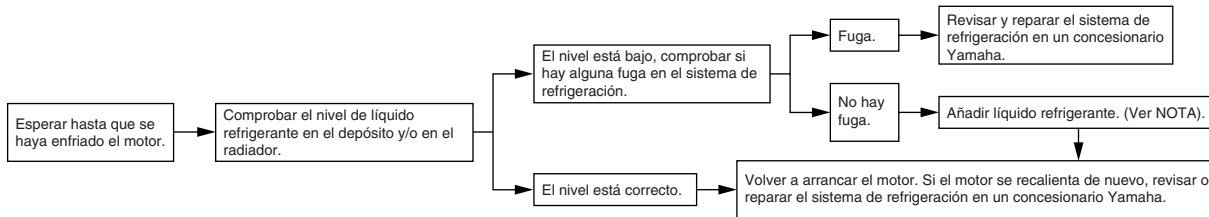

NOTA:

Si no dispone del líquido refrigerante recomendado, en su lugar puede utilizar agua del grifo de forma provisional, siempre que la cambie por el líquido refrigerante recomendado lo antes posible.

⚠ ADVERTENCIA

Antes de extraer el tapón del radiador, espere a que el motor y el radiador se enfríen. El líquido y el vapor calientes a presión pueden provocar quemaduras. Coloque siempre un trapo grueso sobre el tapón para abrirlo. Deje que se libere todo resto de presión antes de retirar completamente el tapón.

CLEANING AND STORAGE

A. CLEANING

Frequent, thorough cleaning of your vehicle will not only enhance its appearance but will improve its general performance and extend the useful life of many components.

1. Before cleaning the vehicle:
 - a. Block off the end of the exhaust pipe to prevent water entry. A plastic bag and strong rubber band may be used.
 - b. Make sure the spark plug and all filler caps are properly installed.
2. If the engine case is excessively greasy, apply degreaser with a paint brush. Do not apply degreaser to the wheel axles.
3. Rinse the dirt and degreaser off with a garden hose. Use only enough pressure to do the job.

NETTOYAGE ET REMISAGE

A. NETTOYAGE

Il est conseillé de nettoyer le véhicule à fond aussi souvent que possible, non seulement pour des raisons esthétiques, mais aussi parce que ces nettoyages contribuent à maintenir le véhicule en bon état de marche et à prolonger la vie de nombreux de ses organes.

1. Avant de nettoyer le véhicule.
 - a. Protéger la sortie du tube d'échappement afin d'éviter toute pénétration d'eau. Y fixer par exemple un sac en plastique à l'aide d'un gros élastique.
 - b. S'assurer que la bougie et les bouchons de remplissage sont installés correctement.
2. Si le carter moteur est excessivement gras, y appliquer du dégraissant au pinceau. Ne pas appliquer de dégraissant sur les axes de roue.
3. Rincer la saleté et le dégraissant au tuyau d'arrosage. Veiller à employer juste la pression d'eau nécessaire pour effectuer ce travail.

LIMPIEZA Y ALMACENAMIENTO

A. LIMPIEZA

Una limpieza frecuente y completa del vehículo no solo mejorará su aspecto, sino que incrementará sus prestaciones generales y prolongará la vida útil de muchos de sus componentes.

1. Antes de limpiar el vehículo:
 - a. Tape el extremo del tubo de escape para impedir la entrada de agua. Puede utilizar una bolsa de agua y un elástico fuerte.
 - b. Compruebe que la bujía y todos los tapones de llenado estén correctamente instalados.
2. Si la carcasa del motor está demasiado grasienta, aplique desengrasador con una brocha. No aplique desengrasador a los ejes de las ruedas.
3. Enjuague la suciedad y el desengrasador con una manguera. Utilice únicamente la presión necesaria.

CAUTION:

Excessive water pressure may cause water seepage and deterioration of wheel bearings, brakes, transmission seals and electrical devices. Many expensive repair bills have resulted from improper high pressure detergent applications such as those available in coin-operated car washers.

4. Once the majority of the dirt has been hosed off, wash all surfaces with warm water and mild, detergent-type soap. An old toothbrush or bottle brush is handy for hard-to-get-at places.
5. Rinse the vehicle off immediately with clean water and dry all surfaces with a chamois, clean towel or soft absorbent cloth.
6. Clean the seats with a vinyl upholstery cleaner to keep the cover pliable and glossy.

ATTENTION:

Une pression d'eau excessive peut provoquer des infiltrations qui risqueraient d'endommager les roulements de roue, les freins, les joints de la transmission et l'appareillage électrique. L'emploi abusif de détergents sous forte pression, tels que ceux utilisés dans les portiques de lavage automatique, est nuisible au véhicule et peut entraîner des réparations onéreuses.

4. Quand le gros de la crasse est éliminé, laver toutes les surfaces à l'eau chaude savonneuse (employer un détergent doux). Recourir à une brosse à dents ou un rince-bouteilles pour nettoyer les parties d'accès difficile.
5. Rincer immédiatement le véhicule à l'eau claire et sécher toutes les surfaces avec une peau de chamois, une serviette propre ou un chiffon absorbant doux.
6. Nettoyer les sièges à l'aide d'un produit de nettoyage pour similicuir afin de conserver intacts leur souplesse et leur lustre.

ATENCIÓN:

Una presión excesiva del agua puede provocar filtraciones y deteriorar los cojinetes de las ruedas, los frenos, las juntas de la transmisión y los aparatos eléctricos. El uso de sistemas de lavado a presión inadecuados, como los sistemas automáticos que funcionan con monedas, ha generado costes de reparación elevados.

4. Cuando haya eliminado con la manguera la mayor parte de la suciedad, lave todas las superficies con agua tibia y un detergente suave. Para acceder a los lugares difíciles puede utilizar un cepillo de dientes viejo o un cepillo para botellas.
5. Enjuague el vehículo inmediatamente con agua limpia y seque todas las superficies con una gamuza, una toalla limpia o un paño absorbente suave.
6. Limpie los asientos con un limpiador de tapicerías de vinilo para mantenerlos flexibles y brillantes.

7. Automotive type wax may be applied to all painted and chrome plated surfaces. Avoid combination cleaner-waxes. Many contain abrasives which may scratch the paint or protective finish. When finished, start the engine and let it idle for several minutes.

 WARNING

Wet brakes may have reduced stopping ability, increasing the chance of an accident. Test the brakes after washing. Apply the brakes several times at slow speeds to let friction dry out the linings.

7. Afin de parfaire le travail, appliquer une cire pour automobiles sur toutes les surfaces peintes et chromées. Éviter l'emploi de cires détergentes. Bon nombre d'entre-elles contiennent en effet des abrasifs susceptibles d'abîmer la peinture ou la finition. Après le nettoyage, mettre le moteur en marche et le faire tourner quelques minutes au ralenti.

 AVERTISSEMENT

Des freins mouillés peuvent réduire les performances de freinage, ce qui augmente les risques d'accident. Tester les freins après le nettoyage. Actionner quelques fois les freins en roulant lentement, afin de sécher les garnitures.

7. Puede aplicar cera de para automóviles a todas las superficies pintadas y cromadas. Evite los limpiadores combinados con cera. Muchos contienen abrasivos que pueden rayar la pintura o los acabados protectores. Cuando haya terminado, arranque el motor y déjelo al ralentí varios minutos.

 ADVERTENCIA

Los frenos mojados pueden reducir la capacidad de frenada, con el consiguiente riesgo de accidente. Pruebe los frenos después de lavar el vehículo. Acciónelos varias veces circulando a poca velocidad para que se sequen los forros por efecto de la fricción.

B. STORAGE

Long term storage (60 days or more) of your vehicle will require some preventive procedures to guard against deterioration. After thoroughly cleaning the vehicle, prepare for storage as follows:

1. Fill the fuel tank with fresh fuel and add fuel stabilizer (if available). Operate the vehicle for at least 5 minutes to distribute treated fuel through the fuel system.
2. Drain the fuel from the carburetor float chamber into a clean container by loosening the drain bolt; this will help prevent fuel deposits from building up. Pour the drained fuel into the fuel tank.

NOTE: _____
Use of fuel stabilizer eliminates the need to drain the fuel system. Consult a Yamaha dealer if the fuel system is to be drained instead.

B. REMISAGE

Un remisage prolongé (60 jours ou plus) du véhicule exige l'application de certaines mesures afin de le maintenir en bon état. Il convient de le nettoyer à fond avant de prendre les mesures suivantes :

1. Faire le plein d'essence fraîche et, si disponible, y ajouter la quantité spécifiée de stabilisant de carburant de Yamaha ou d'une autre marque. Faire fonctionner le véhicule pendant au moins 5 minutes afin de distribuer le carburant dans tout le circuit d'alimentation.
2. Vidanger le contenu de la cuve à niveau constant dans un récipient propre en desserrant la vis de vidange. Cela empêchera l'accumulation de dépôts de carburant. Verser le carburant vidangé dans le réservoir de carburant.

N.B.: _____

L'emploi d'un stabilisant permet d'éviter de devoir procéder à la vidange du circuit de carburant. Si une vidange s'avérait toutefois nécessaire, s'adresser à un concessionnaire Yamaha.

B. ALMACENAMIENTO

El almacenamiento prolongado (60 días o más) del vehículo requiere adoptar algunas medidas preventivas para impedir su deterioro. Después de limpiar a fondo el vehículo, prepárelo para su almacenamiento del modo siguiente:

1. Llene el depósito de combustible con gasolina nueva y añada un estabilizador (si dispone de él). Haga funcionar el vehículo durante al menos 5 minutos para distribuir la gasolina tratada por todo el sistema de combustible.
2. Vacíe la cámara del flotador del carburador recogiendo la gasolina en un recipiente limpio; para ello, afloje el perno de vaciado. Con ello impedirá la acumulación de posos. Vierta en el depósito de gasolina la gasolina que haya vaciado.

NOTA: _____

El uso de un estabilizador de gasolina elimina la necesidad de vaciar el sistema de combustible. Consulte a un concesionario Yamaha si necesita vaciar el sistema de combustible.

3. Remove the spark plug, pour about one tablespoon of SAE 10W30 or 20W40 motor oil in the spark plug hole and reinstall the spark plug. Ground the spark plug wire and turn the engine over several times to coat the cylinder wall with oil.
4. Lubricate all control cables.
5. Block up the frame to raise all wheels off the ground.
6. Tie a plastic bag over the exhaust pipe outlet to prevent moisture from entering.
7. If storing in a humid or salt-air atmosphere, coat all exposed metal surfaces with a light film of oil. Do not apply oil to any rubber parts or the seat covers.
8. Remove the battery and charge it. Store it in a dry place and recharge it once a month. Do not store the battery in an excessively warm or cold place (less than 0 °C (30 °F) or more than 30 °C (90 °F)).

NOTE: _____
Make any necessary repairs before storing the vehicle.

3. Retirer la bougie, verser environ une cuillerée à soupe d'huile moteur SAE 10W30 ou 20W40 dans l'orifice prévu pour la bougie et remonter celle-ci. Mettre le fil de bougie à la masse et virer quelques fois le moteur pour répartir l'huile sur les parois de cylindre.
4. Lubrifier tous les câbles de commande.
5. Placer un support adéquat sous le cadre afin de surélever les roues.
6. Couvrir la sortie du tube d'échappement d'un sachet en plastique pour empêcher la pénétration d'humidité.
7. Si le véhicule est remisé dans un endroit humide ou exposé à l'air marin, appliquer une fine couche d'huile sur les surfaces métalliques apparentes. Ne pas appliquer d'huile sur les pièces en caoutchouc ni sur les sièges.
8. Retirer la batterie et la charger. L'entreposer dans un endroit sec et la recharger une fois par mois. Ne pas conserver la batterie dans un endroit excessivement chaud ou froid (moins de 0 °C (30 °F) ou plus de 30 °C (90 °F)).

N.B.: _____

Effectuer toutes les réparations nécessaires avant de remettre le véhicule.

3. Extraiga la bujía, vierta una cucharada de aceite de motor SAE 10W30 ó 20W40 por el orificio y vuelva a instalar la bujía. Conecte a masa el cable de la bujía y haga girar el motor varias veces para que la pared del cilindro se recubra de aceite.
4. Engrase todos los cables de control.
5. Bloquee el bastidor para que todas las ruedas queden levantadas del suelo.
6. Sujete una bolsa de plástico en la salida del tubo de escape para impedir que entre humedad.
7. Si la atmósfera es húmeda o salada, recubra con una película de aceite todas las superficies de metal expuestas. No aplique aceite a las piezas de goma ni a las fundas de los asientos.
8. Desmonte la batería y cárguela. Guárdela en un lugar seco y recárguela una vez al mes. No guarde la batería en un lugar excesivamente caliente o frío (menos de 0 °C (30 °F) o más de 30 °C (90 °F)).

NOTA: _____

Efectúe todas las reparaciones que puedan ser necesarias antes de guardar el vehículo.

SPECIFICATIONS

Model	YXR66FAV
Dimensions: Overall length Overall width Overall height Seat height Wheelbase Ground clearance Minimum turning radius	2,885 mm (113.6 in) 1,385 mm (54.5 in) 1,853 mm (73.0 in) 818 mm (32.2 in) 1,910 mm (75.2 in) 280 mm (11.02 in) 3,900 mm (153.5 in)
Basic weight: With oil and full fuel tank	506.0 kg (1,116 lb) For Europe: 519.0 kg (1,144 lb)
Noise and vibration level: Noise level (77/311/EEC) (for Europe) Vibration on seat (EN1032, ISO5008) (for Europe) Vibration on steering wheel (EN1032, ISO5008) (for Europe)	81.2 dB(A) Will not exceed 0.5 m/s ² Will not exceed 2.5 m/s ²
Engine: Engine type Cylinder arrangement Displacement Bore × stroke	Liquid cooled 4-stroke, SOHC Forward-inclined single cylinder 660.0 cm ³ 100.0 × 84.0 mm (3.94 × 3.31 in)

Model	YXR66FAV
Quantity: Without oil filter cartridge replacement With oil filter cartridge replacement	1.90 L (1.67 Imp qt, 2.01 US qt) 2.00 L (1.76 Imp qt, 2.11 US qt)
Final gear case oil: Type Quantity	SAE80 API GL-4 Hypoid gear oil 0.25 L (0.22 Imp qt, 0.26 US qt)
Differential gear case oil: Type Quantity	SAE80 API GL-4 Hypoid gear oil 0.32 L (0.28 Imp qt, 0.34 US qt)
Radiator capacity (including all routes):	2.50 L (2.20 Imp qt, 2.64 US qt)
Air filter: Engine Intake duct	Wet element Dry element
Fuel: Type Fuel tank capacity	Unleaded gasoline only For Europe: Regular unleaded gasoline only with a research octane number of 91 or higher 30.0 L (6.60 Imp gal, 7.93 US gal)
Carburetor: Type/quantity Manufacturer	BSR42/1 MIKUNI

Model	YXR66FAV
Brakes: System Type Operation	Front and rear unified Dual disc brake Single disc brake Foot operation
Suspension: Front suspension Rear suspension	Double wishbone Double wishbone
Shock absorber: Front shock absorber Rear shock absorber	Coil spring/oil damper Coil spring/oil damper
Wheel travel: Front wheel travel Rear wheel travel	185.0 mm (7.28 in) 185.0 mm (7.28 in)
Electrical: Ignition system Generator system Battery type Battery capacity	DC CDI AC magneto U1L-11 12 V 28.0 Ah
Headlight type:	Halogen bulb

Model	YXR66FAV
Bulb voltage, wattage × quantity: Headlight Tail/brake light	12 V 30 W/30.0 W × 2 12 V 5 W/21.0 W × 2
Indicator lights: Neutral indicator light Reverse indicator light Coolant temperature warning light Parking brake indicator light Four-wheel-drive indicator light High-range indicator light Low-range indicator light Differential gear lock indicator light	LED LED LED LED LCD LED LED LED
Specified fuses: Main fuse Headlight fuse Ignition fuse Auxiliary DC jack fuse Four-wheel-drive fuse Carburetor warmer fuse Signaling system fuse Backup fuse	30.0 A 15.0 A 10.0 A 10.0 A 3.0 A 10.0 A 10.0 A 10.0 A

CARACTÉRISTIQUES

Modèle	YXR66FAV
<p>Dimensions :</p> <p>Longueur totale</p> <p>Largeur totale</p> <p>Hauteur totale</p> <p>Hauteur de siège</p> <p>Empattement</p> <p>Garde au sol</p> <p>Rayon de braquage minimal</p>	<p>2.885 mm (113,6 in)</p> <p>1.385 mm (54,5 in)</p> <p>1.853 mm (73,0 in)</p> <p>818 mm (32,2 in)</p> <p>1.910 mm (75,2 in)</p> <p>280mm (11,02 in)</p> <p>3.900 mm (153,5 in)</p>
<p>Poids :</p> <p>Avec huile et plein de carburant effectué</p>	<p>506,0 kg (1.116 lb)</p> <p>Pour l'Europe : 519,0 kg (1.144 lb)</p>
<p>Niveau de bruit et de vibrations :</p> <p>Niveau de bruit (77/311/EEC) (Pour l'Europe)</p> <p>Vibrations sur la selle (EN 1032, ISO 5008) (Pour l'Europe)</p> <p>Vibrations au volant (EN 1032, ISO 5008) (Pour l'Europe)</p>	<p>81,2 dB (A)</p> <p>0,5 m/s² maximum</p> <p>2,5 m/s² maximum</p>
<p>Moteur :</p> <p>Type de moteur</p> <p>Disposition de cylindre</p> <p>Cylindrée</p> <p>Alésage × course</p>	<p>Refroidissement par liquide, 4 temps, simple arbre à cames en tête (SACT)</p> <p>Monocylindre incliné vers l'avant</p> <p>660,0 cm³</p> <p>100,0 × 84,0 mm (3,94 × 3,31 in)</p>

Modèle	YXR66FAV
Quantité :	
Sans remplacement de la cartouche du filtre à huile	1,90 L (1,67 Imp qt, 2,01 US qt)
Avec remplacement de la cartouche de filtre à huile	2,00 L (1,76 Imp qt, 2,11 US qt)
Huile de couple conique arrière :	
Type	Huile pour engrenages hypoïdes SAE80 API GL-4
Quantité	0,25 L (0,22 Imp qt, 0,26 US qt)
Huile de différentiel :	
Type	Huile pour engrenages hypoïdes SAE80 API GL-4
Quantité	0,32 L (0,28 Imp qt, 0,34 US qt)
Capacité du radiateur (circuit complet) :	2,50 L (2,20 Imp qt, 2,64 US qt)
Filtre à air :	
Moteur	Élément de type humide
Conduit d'air	Élément de type sec
Carburant :	
Type	Essence sans plomb uniquement Europe : essence ordinaire sans plomb uniquement d'un indice d'octane recherche de 91 minimum
Capacité du réservoir de carburant	30,0 L (6,60 Imp gal, 7,93 US gal)
Carburateur :	
Type/quantité	BSR42/1
Fabricant	MIKUNI
Bougie :	
Type/fabricant	DPR8EA-9/NGK
Écartement des électrodes	0,8 à 0,9 mm (0,031 à 0,035 in)

Modèle	YXR66FAV
Type d'embrayage :	Humide, centrifuge automatique
Transmission : Système de réduction primaire Système de réduction secondaire Taux de réduction secondaire Type de boîte de vitesses Commande Marche arrière Rapports de transmission	Courroie trapézoïdale Transmission par cardan 41/21 × 24/18 × 33/9 (9,544) Automatique à courroie trapézoïdale Main droite 25/17 (1,471) 35/17 (2,058) 28/19 (1,473)
Châssis : Type de cadre Angle de chasse Chasse	Acier tubulaire 5,0° 26,0 mm (1,02 in)
Pneus : Type Taille	Sans chambre à air (Tubeless) 25 × 8-12NHS 25 × 10-12NHS
Freins : Système Type Commande	Freins avant et arrière unifiés Frein à double disque Monodisque Au pied

Modèle	YXR66FAV
Suspension : Suspension avant Suspension arrière	Double triangulation Double triangulation
Amortisseur : Amortisseur avant Amortisseur arrière	Ressort hélicoïdal/amortisseur hydraulique Ressort hélicoïdal/amortisseur hydraulique
Débattement de roue : Débattement de roue avant Débattement de roue arrière	185,0 mm (7,28 in) 185,0 mm (7,28 in)
Partie électrique : Système d'allumage Génératrice Type de batterie Capacité de batterie	CDI CC Alternateur avec rotor à aimantation permanente UIL-11 12 V 28,0 Ah
Type de phare :	Ampoule halogène
Tension, wattage d'ampoule × quantité : Phare Feu arrière/stop	12 V, 30 W / 30,0 W × 2 12 V, 5 W / 21,0 W × 2

Modèle	YXR66FAV
<p>Témoins :</p> <ul style="list-style-type: none"> Témoin de point mort Témoin de marche arrière Témoin d'alerte de la température du liquide de refroidissement Témoin du frein de stationnement Témoin quatre roues motrices Témoin de la gamme haute Témoin de la gamme basse Témoin de blocage du différentiel 	<ul style="list-style-type: none"> DEL DEL DEL DEL Écran à cristaux liquides DEL DEL DEL
<p>Fusibles spécifiés :</p> <ul style="list-style-type: none"> Fusible principal Fusible de phare Fusible d'allumage Fusible de la prise pour accessoires Fusible du système quatre roues motrices Fusible du système de réchauffage de carburateur Fusible du système de signalisation Fusible de sauvegarde 	<ul style="list-style-type: none"> 30,0 A 15,0 A 10,0 A 10,0 A 3,0 A 10,0 A 10,0 A 10,0 A

ESPECIFICACIONES

Modelo	YXR66FAV
Dimensiones: Longitud total Anchura total Altura total Altura de los asientos Distancia entre ejes Altura sobre el suelo Radio de giro mínimo	2.885 mm (113,6 in) 1.385 mm (54,5 in) 1.853 mm (73,0 in) 818 mm (32,2 in) 1.910 mm (75,2 in) 280 mm (11,02 in) 3.900 mm (153,5 in)
Peso básico: Con aceite y el depósito de gasolina lleno	506,0 kg (1.116 lb) Para Europa: 519,0 kg (1.144 lb)
Nivel de ruido y vibraciones: Nivel de ruido (77/311/EEC) (Para Europa) Vibraciones en el asiento (EN1032, ISO5008) (Para Europa) Vibración del volante (EN1032, ISO5008) (Para Europa)	81,2 dB (A) Sin exceder de 0,5 m/s ² Sin exceder de 2,5 m/s ²
Motor: Tipo de motor Bloque Cilindrada Diámetro × carrera	SOHC de 4 tiempos refrigerado por líquido Un cilindro, inclinado hacia delante 660,0 cm ³ 100,0 × 84,0 mm (3,94 × 3,31 in)

Modelo	YXR66FAV
Cantidad: Sin sustitución del cartucho del filtro de aceite Con sustitución del cartucho del filtro de aceite	1,90 L (1,67 Imp qt, 2,01 US qt) 2,00 L (1,76 Imp qt, 2,11 US qt)
Aceite de la caja del engranaje final: Tipo Cantidad:	Aceite para engranajes hipoides SAE80 API GL-4 0,25 L (0,22 Imp qt, 0,26 US qt)
Aceite del diferencial: Tipo Cantidad:	Aceite para engranajes hipoides SAE80 API GL-4 0,32 L (0,28 Imp qt, 0,34 US qt)
Capacidad del radiador (incluidos todos los pasos):	2,50 L (2,20 Imp qt, 2,64 US qt)
Filtro de aire: Motor Conducto de admisión de aire	Elemento húmedo Elemento seco
Gasolina: Tipo Capacidad del depósito de gasolina	Únicamente gasolina sin plomo Europa: Gasolina sin plomo de un mínimo de 91 octanos 30,0 L (6,60 Imp gal, 7,93 US gal)
Carburador: Tipo/cantidad Marca	BSR42/1 MIKUNI

Modelo	YXR66FAV
Frenos: Sistema Tipo Accionamiento	Delantero y trasero unificado Freno de dos discos Freno de un disco Accionamiento con pedal
Suspensión: Suspensión delantera Suspensión trasera	Doble horquilla Doble horquilla
Amortiguadores: Amortiguador delantero Amortiguador trasero	Muelle helicoidal/amortiguador de aceite Muelle helicoidal/amortiguador de aceite
Recorrido de las ruedas: Recorrido de las ruedas delanteras Recorrido de las ruedas traseras	185,0 mm (7,28 in) 185,0 mm (7,28 in)
Sistema eléctrico: Sistema de encendido Sistema generador Tipo de batería Capacidad de la batería	CC. CDI Magneto CA U1L-11 12 V 28,0 Ah
Tipo de faros:	Bombilla halógena

Modelo	YXR66FAV
Voltaje, potencia × cantidad: Faro Luz de freno/piloto trasero	12 V 30 W/30,0 W × 2 12 V 5 W/21,0 W × 2
Luces indicadoras: Luz indicadora de punto muerto Luz indicadora de marcha atrás Luz de aviso de la temperatura del líquido refrigerante Luz indicadora del freno de estacionamiento Luz indicador de tracción integral Luz indicadora de marcha larga Luz indicadora de marcha corta Luz indicadora de bloqueo del diferencial	LED LED LED LED LCD LED LED LED
Fusibles especificados: Fusible principal Fusible de los faros Fusible del encendido Fusible de la toma auxiliar de corriente continua Fusible de la tracción integral Fusible del calentador del carburador Fusible del sistema de intermitencia Fusible de repuesto	30,0 A 15,0 A 10,0 A 10,0 A 3,0 A 10,0 A 10,0 A 10,0 A



PRINTED IN USA
2005.07-0.3x1 CR
(E,F,S)