



MANUEL DU PROPRIÉTAIRE
Drag Star

XVS650
XVS650A
5SC-28199-F0

Bienvenue dans l'univers des deux roues de Yamaha !

Le modèle XVS650/XVS650A est le fruit de la vaste expérience de Yamaha dans l'application des technologies de pointe à la conception et à la construction de produits de qualité supérieure et qui a valu à Yamaha sa réputation dans ce domaine.

Afin de tirer le meilleur parti de toutes les possibilités de la XVS650/XVS650A, il faut prendre le temps de lire attentivement ce manuel. Le manuel du propriétaire contient non seulement les instructions relatives à l'utilisation, aux contrôles et à l'entretien de cette moto, mais aussi d'importantes consignes de sécurité destinées à protéger le pilote et les tiers contre les accidents.

Ce manuel offre en outre de nombreux conseils qui, s'ils sont bien suivis, permettront de conserver le véhicule en parfait état de marche. Si la moindre question se pose, il ne faut pas hésiter à consulter un concessionnaire Yamaha.

L'équipe Yamaha espère que cette moto procurera à son utilisateur un plaisir de conduite et une sécurité maximum kilomètre après kilomètre. Ne pas oublier toutefois que la sécurité doit rester la première priorité de tout bon motocycliste !

RENSEIGNEMENTS IMPORTANTS

FAU00005

Les informations particulièrement importantes sont repérées par les notations suivantes :



Le symbole de **DANGER** invite à **ÊTRE VIGILANT, CAR IL EN VA DE SA SÉCURITÉ !**



Le non-respect des instructions données sous un **AVERTISSEMENT** peut entraîner des blessures graves ou la mort du pilote, d'un tiers ou d'une personne inspectant ou réparant le véhicule.

ATTENTION:

La mention **ATTENTION** indique les précautions particulières à prendre pour éviter tout **endommagement du véhicule.**

N.B.:

Un N.B. fournit les renseignements nécessaires à la clarification et la simplification des divers travaux.

N.B.: _____

- Ce manuel est une partie intégrante de la moto et devra être remis à l'acheteur si le véhicule est revendu ultérieurement.
 - Yamaha est sans cesse à la recherche d'améliorations dans la conception et la qualité de ses produits. Par conséquent, bien que ce manuel contienne les informations les plus récentes disponibles au moment de l'impression, il peut ne pas refléter de petites modifications apportées ultérieurement à ce modèle. Dans le moindre doute concernant le fonctionnement ou l'entretien de la moto, il ne faut pas hésiter à consulter un concessionnaire Yamaha.
-

RENSEIGNEMENTS IMPORTANTS

FW000002

 **AVERTISSEMENT**

LIRE ATTENTIVEMENT CE MANUEL DANS SON INTÉGRALITÉ AVANT D'UTILISER LA MOTO.

RENSEIGNEMENTS IMPORTANTS

FAU04229

XVS650/XVS650A
MANUEL DU PROPRIÉTAIRE
© 2001 par Yamaha Motor Co., Ltd.
1^{re} édition, avril 2001
Tous droits réservés
Toute réimpression ou utilisation
non autorisée sans la permission écrite
de la Yamaha Motor Co., Ltd.
est formellement interdite.
Imprimé au Japon

1	PRIORITÉ À LA SÉCURITÉ	1
2	DESCRIPTION	2
3	COMMANDES ET INSTRUMENTS	3
4	CONTRÔLES AVANT UTILISATION	4
5	UTILISATION ET CONSEILS IMPORTANTS CONCERNANT LE PILOTAGE	5
6	ENTRETIENS PÉRIODIQUES ET PETITES RÉPARATIONS	6
7	SOIN ET REMISAGE DE LA MOTO	7
8	CARACTÉRISTIQUES	8
9	RENSEIGNEMENTS COMPLÉMENTAIRES	9
	INDEX	

PRIORITÉ À LA SÉCURITÉ 1-1

Les motos sont des véhicules fascinants qui procurent à leur pilote une sensation inégalée de puissance et de liberté. Il ne faut cependant pas oublier que même la meilleure des motos est soumise aux limites imposées par les lois physiques.

Seul un entretien régulier permet de conserver la valeur de la moto et de la maintenir en parfait état de fonctionnement. Ce qui est vrai pour la moto l'est aussi pour le pilote : les performances dépendent de sa bonne condition. Il ne faut jamais conduire après avoir absorbé de l'alcool, certains médicaments ou des drogues. Plus encore que pour l'automobiliste, la sécurité du motocycliste dépend de sa forme physique et mentale. L'alcool, même en petite quantité, augmente la tendance à prendre des risques.

De bons vêtements protecteurs sont aussi importants pour le motocycliste que la ceinture de sécurité pour l'automobiliste. Toujours porter une tenue complète (en cuir ou en matériaux synthétiques renforcés), des bottes solides, des gants de motocycliste et un casque bien ajusté. La sensation de sécurité que procurent les vêtements protecteurs ne doit cependant pas encourager à prendre des risques. Même avec une tenue complète et un casque, le motocycliste reste particulièrement vulnérable en cas d'accident. Un pilote qui ne connaît pas ses limites a tendance à prendre des risques et à rouler trop vite. Cela est particulièrement dangereux par temps humide. Un bon motocycliste roule prudemment, évite les manœuvres imprévisibles et est constamment à l'affût de dangers, y compris ceux occasionnés par les autres conducteurs.

Bonne route !

Vue gauche (XVS650).....	2-1
Vue droite (XVS650).....	2-2
Vue gauche (XVS650A).....	2-3
Vue droite (XVS650A).....	2-4
Commandes et instruments (XVS650/XVS650A).....	2-5

Vue gauche (XVS650)

2

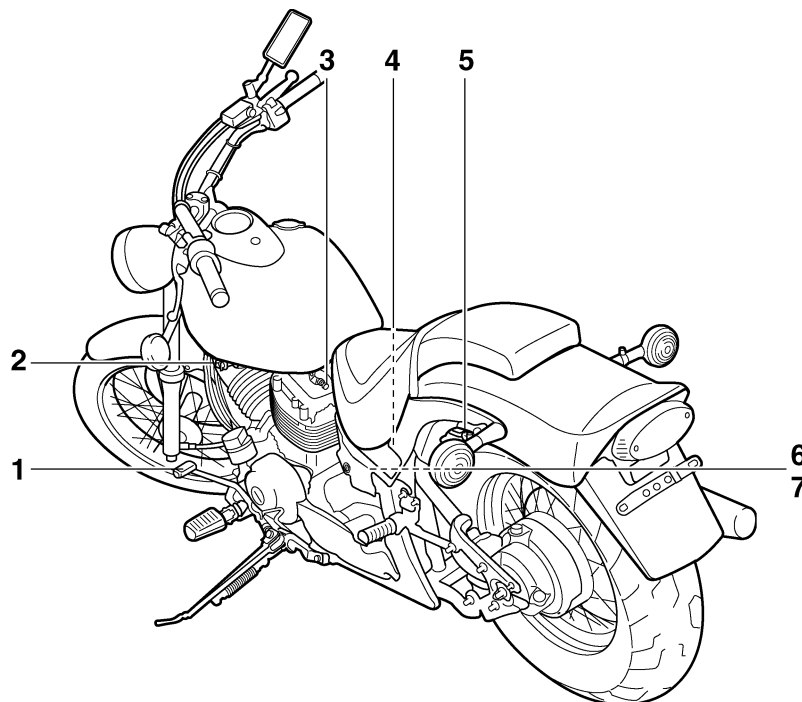

- 1. Sélecteur (page 3-5)
- 2. Robinet de carburant (page 3-9)
- 3. Bouton de starter (page 3-10)
- 4. Bague de réglage de la précontrainte de ressort de combiné ressort-amortisseur (page 3-15)

- 5. Accroche-casque (page 3-13)
- 6. Compartiment de rangement (page 3-13)
- 7. Trousse de réparation (page 6-1)

Vue droite (XVS650)

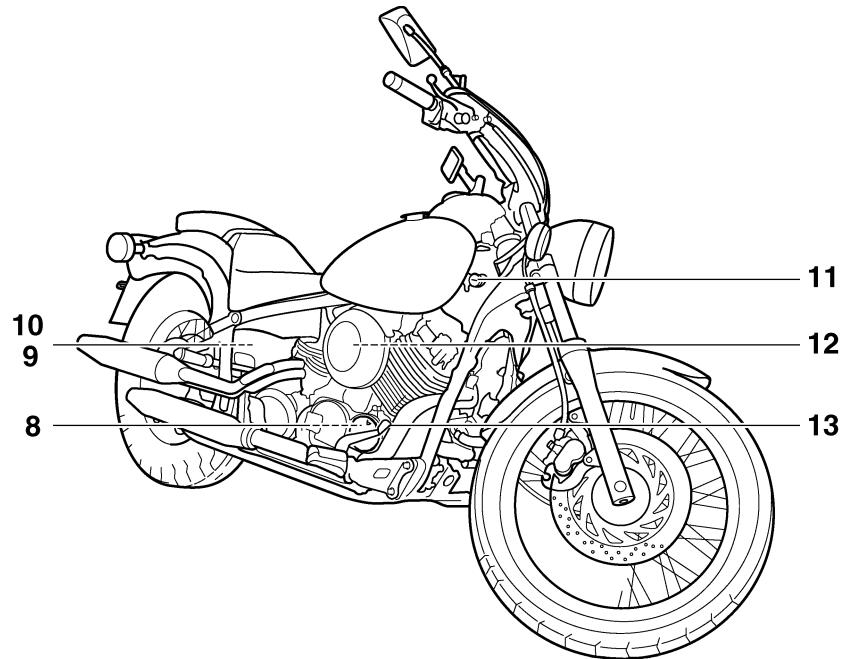

- | | |
|-------------------------------------|-------------|
| 8. Élément du filtre à huile moteur | (page 6-9) |
| 9. Batterie | (page 6-29) |
| 10. Fusibles | (page 6-31) |
| 11. Contacteur à clé/antivol | (page 3-1) |
| 12. Élément du filtre à air | (page 6-13) |
| 13. Pédale de frein | (page 3-6) |

DESCRIPTION

Vue gauche (XVS650A)

2

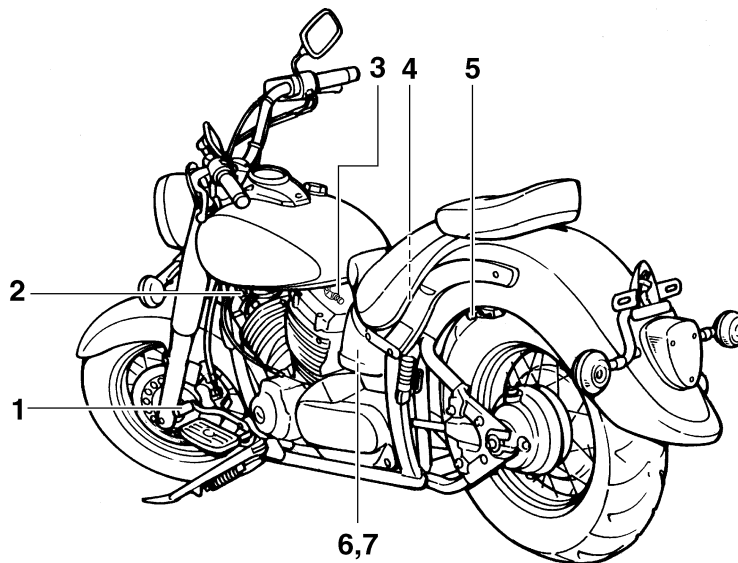

- 1. Sélecteur (page 3-5)
- 2. Robinet de carburant (page 3-9)
- 3. Bouton de starter (page 3-10)
- 4. Bague de réglage de la précontrainte de ressort de combiné ressort-amortisseur (page 3-15)

- 5. Accroche-casque (page 3-13)
- 6. Compartiment de rangement (page 3-13)
- 7. Trousse de réparation (page 6-1)

Vue droite (XVS650A)

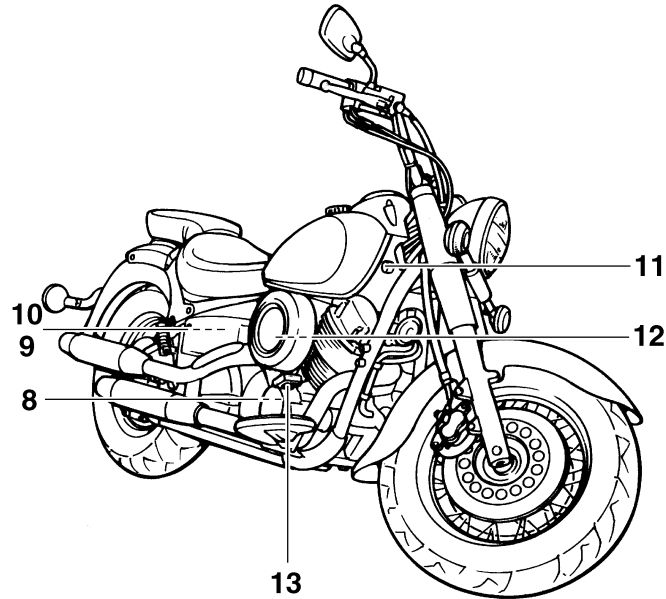

- | | |
|-------------------------------------|-------------|
| 8. Élément du filtre à huile moteur | (page 6-9) |
| 9. Batterie | (page 6-29) |
| 10. Fusibles | (page 6-31) |
| 11. Contacteur à clé/antivol | (page 3-1) |
| 12. Élément du filtre à air | (page 6-13) |
| 13. Pédale de frein | (page 3-6) |

DESCRIPTION

Commandes et instruments (XVS650/XVS650A)

2

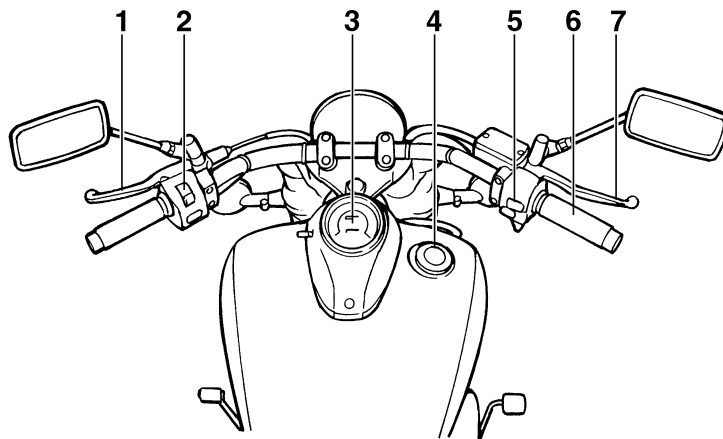

- | | |
|---|-------------|
| 1. Levier d'embrayage | (page 3-5) |
| 2. Combiné de contacteurs à la poignée gauche | (page 3-3) |
| 3. Bloc de compteur de vitesse | (page 3-3) |
| 4. Bouchon de réservoir de carburant | (page 3-7) |
| 5. Combiné de contacteurs à la poignée droite | (page 3-4) |
| 6. Poignée des gaz | (page 6-15) |
| 7. Levier de frein | (page 3-6) |

Contacteur à clé/antivol	3-1
Témoins et témoins d'avertissement	3-2
Bloc de compteur de vitesse	3-3
Alarme antivol (en option)	3-3
Combinés de contacteurs	3-3
Levier d'embrayage	3-5
Sélecteur (XVS650)	3-5
Sélecteur (XVS650A)	3-5
Levier de frein	3-6
Pédale de frein	3-6
Bouchon du réservoir de carburant	3-7
Carburant	3-7
Robinet de carburant	3-9
Bouton de starter	3-10
Selles (XVS650)	3-11
Selles (XVS650A)	3-12
Accroche-casque	3-13
Compartiment de rangement	3-13
Réglage du combiné ressort-amortisseur	3-15
Supports de sangle de fixation des bagages	3-16
Béquille latérale	3-17
Système du coupe-circuit d'allumage	3-17

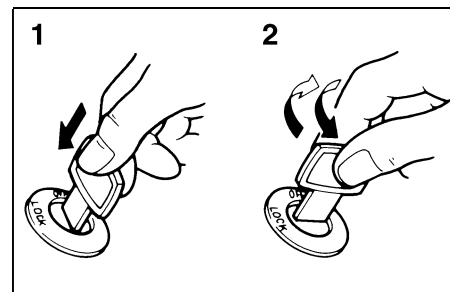
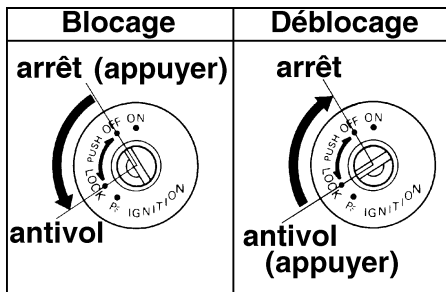
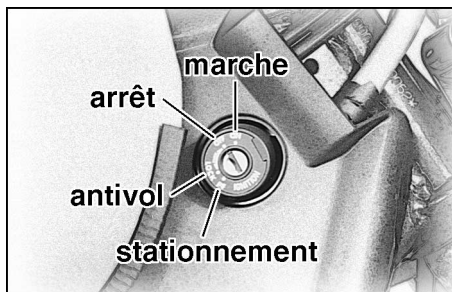

1. Appuyer.
2. Tourner.

FAU00029

Contacteur à clé/antivol

Le contacteur à clé/antivol commande les circuits d'allumage et d'éclairage et permet de bloquer la direction. Ses diverses positions sont décrites ci-après.

FAU00036

ON (marche)

Tous les circuits électriques sont alimentés et le moteur peut être mis en marche. La clé ne peut être retirée.

FAU00038

OFF (arrêt)

Tous les circuits électriques sont coupés. La clé peut être retirée.

FAU00040

LOCK (antivol)

La direction est bloquée et tous les circuits électriques sont coupés. La clé peut être retirée.

Blocage de la direction

1. Tourner le guidon tout à fait vers la gauche.
2. Appuyer sur la clé à partir de la position "OFF", puis la tourner jusqu'à la position "LOCK" tout en maintenant enfoncée.
3. Retirer la clé.

Débloccage de la direction

Appuyer sur la clé, puis la tourner sur "OFF" tout en maintenant enfoncée.

FW000016

! AVERTISSEMENT

Ne jamais placer la clé de contact sur "OFF" ou "LOCK" tant que le véhicule est en mouvement. Les circuits électriques seraient coupés et cela pourrait entraîner la perte de contrôle du véhicule et un accident. Bien veiller à ce que la moto soit à l'arrêt avant de tourner la clé à la position "OFF" ou "LOCK".

P< (stationnement)

La direction est bloquée, le feu arrière et la veilleuse sont allumés, mais tous les autres circuits électriques sont coupés. La clé peut être retirée.

La direction doit être bloquée avant que la clé puisse être tournée à la position “P<”.

ATTENTION:

Ne pas utiliser la position de stationnement trop longtemps, car la batterie pourrait se décharger.

FAU00048

FCA00043

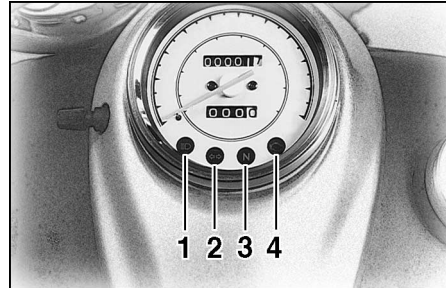

1. Témoin de feu de route “≡D”
2. Témoin des clignotants “< >”
3. Témoin de point mort “N”
4. Témoin d’avertissement de panne du moteur “H”

Témoins et témoins d’avertissement

FAU03034

Témoin de feu de route “≡D”

Ce témoin s’allume lorsque la position feu de route du phare est sélectionnée.

FAU00063

Témoin des clignotants “< >”

Ce témoin clignote lorsque le contacteur des clignotants est poussé à gauche ou à droite.

FAU00057

Témoin de point mort “N”

Ce témoin s’allume lorsque la boîte de vitesses est au point mort.

FAU00061

Témoin d’avertissement de panne du moteur “H”

Ce témoin d’avertissement s’allume ou clignote lorsqu’un des circuits électriques contrôlant le moteur est défectueux. Dans ce cas, il convient de faire vérifier le système de détection de pannes par un concessionnaire Yamaha.

FAU04238

N.B.:

Le témoin d’avertissement s’allume pendant quelques secondes lorsque la clé est tournée sur “ON”. Dans ce cas, le témoin ne signale donc pas une anomalie.

COMMANDES ET INSTRUMENTS

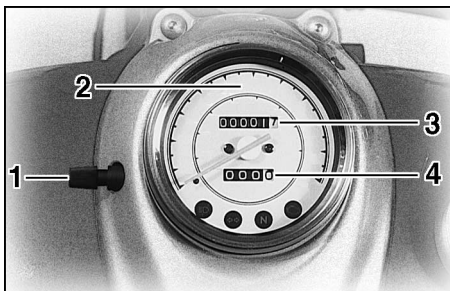

1. Molette de remise à zéro du totalisateur journalier
2. Compteur de vitesse
3. Compteur kilométrique
4. Totalisateur journalier

FAU00095

Bloc de compteur de vitesse

Le bloc de compteur de vitesse est équipé d'un compteur de vitesse, d'un compteur kilométrique et d'un totalisateur journalier. Le compteur de vitesse affiche la vitesse de conduite. Le compteur kilométrique affiche la distance totale parcourue. Le totalisateur journalier affiche la distance parcourue depuis sa dernière remise à zéro à l'aide de la molette de remise à zéro. Le totalisateur journalier permet d'estimer l'autonomie offerte par un plein de carburant. Cette information permettra de planifier les arrêts pour ravitaillement en carburant.

FAU00109

Alarme antivol (en option)

Les concessionnaires Yamaha peuvent équiper cette moto d'une alarme antivol, disponible en option. Pour plus d'informations à ce sujet, s'adresser à son concessionnaire Yamaha.

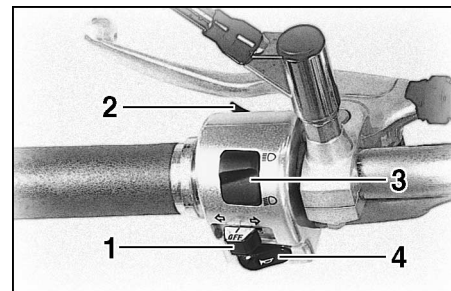

1. Contacteur des clignotants “ \leftarrow / \rightarrow ”
2. Contacteur d'appel de phare “ \equiv ”
3. Inverseur feu de route/feu de croisement “ \equiv / \equiv ”
4. Contacteur d'avertisseur “ \curvearrowright ”

FAU00118

Combinés de contacteurs

FAU03889

Contacteur des clignotants “ \leftarrow / \rightarrow ”

Pour signaler un virage à droite, pousser ce contacteur vers “ \rightarrow ”. Pour signaler un virage à gauche, pousser ce contacteur vers “ \leftarrow ”. Une fois relâché, le contacteur retourne à sa position centrale. Pour éteindre les clignotants, appuyer sur le contacteur après que celui-ci soit revenu à sa position centrale.



Contacteur d'appel de phare “”

FAU00119

Appuyer sur ce contacteur afin d'effectuer un appel de phare.

Inverseur feu de route/feu de croisement “ / ”

FAU03888



Placer ce contacteur sur “” pour allumer le feu de route et sur “” pour allumer le feu de croisement.

Contacteur d'avertisseur “”

FAU00129

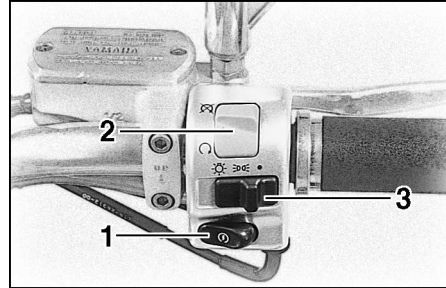
Appuyer sur ce contacteur afin de faire retentir l'avertisseur.



1. Contacteur du démarreur “”
2. Coupe-circuit du moteur “”
3. Contacteur d'éclairage “”



Contacteur du démarreur “”

FAU00143

Appuyer sur ce contacteur afin de lancer le moteur à l'aide du démarreur.





Coupe-circuit du moteur “ / ”

FAU03890

Placer ce contacteur sur “” avant de mettre le moteur en marche. En cas d'urgence, comme par exemple, lors d'une chute ou d'un blocage de câble des gaz, placer ce contacteur sur “” afin de couper le moteur.

Contacteur d'éclairage “ / / ”

FAU03898

Placer ce contacteur sur “ ” afin d'allumer la veilleuse, le feu arrière et l'éclairage des instruments. Placer le contacteur sur “” afin d'allumer également le phare. Placer le contacteur sur “” afin d'éteindre tous les feux.

ATTENTION:

Avant de mettre le moteur en marche, il convient de lire les instructions de mise en marche figurant à la page 5-1.

COMMANDES ET INSTRUMENTS

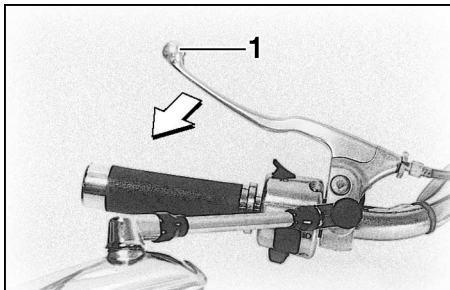

1. Levier d'embrayage

FAU00152

Levier d'embrayage

Le levier d'embrayage se trouve à la poignée gauche. Pour débrayer, tirer le levier vers la poignée. Pour embrayer, relâcher le levier. Un fonctionnement en douceur s'obtient en tirant le levier rapidement et en le relâchant lentement.

Le levier d'embrayage est équipé d'un contacteur d'embrayage, qui est lié au système du coupe-circuit d'allumage. (Pour plus d'explications au sujet du coupe-circuit d'allumage, se reporter à la page 3-16.)

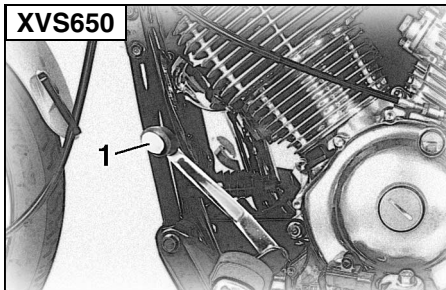

1. Sélecteur

FAU00157

Sélecteur (XVS650)

Le sélecteur se trouve à la gauche du moteur et s'utilise conjointement avec le levier d'embrayage lors du changement des 5 vitesses à prise constante dont la boîte de vitesses est équipée.

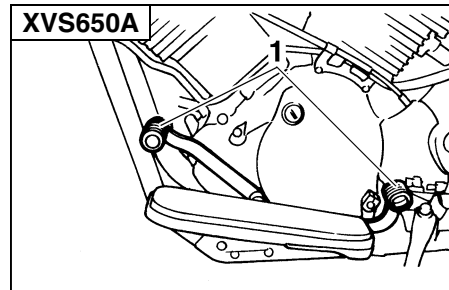

1. Sélecteur

FAU001215

Sélecteur (XVS650A)

Le sélecteur se trouve à la gauche du moteur et s'utilise conjointement avec le levier d'embrayage lors du changement des 5 vitesses à prise constante dont la boîte de vitesses est équipée.

N.B.:

Passer les vitesses supérieures avec la pointe du pied ou le talon et rétrograder avec la pointe du pied.

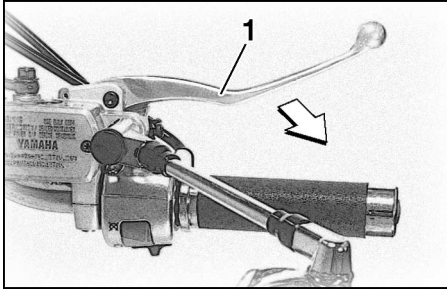

1. Levier de frein

FAU00158

Levier de frein

Le levier de frein est situé à la poignée droite. Pour actionner le frein avant, tirer le levier vers la poignée.

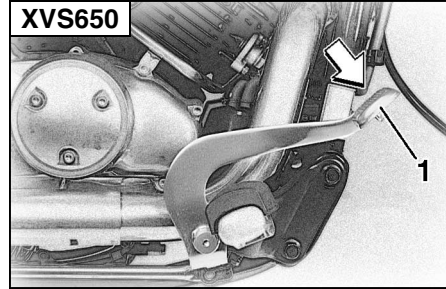

1. Pédale de frein

FAU00162

Pédale de frein

La pédale de frein figure à la droite de la moto. Pour actionner le frein arrière, appuyer sur la pédale de frein.

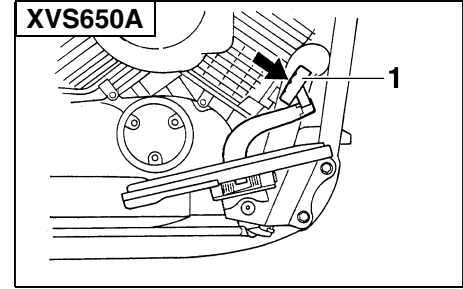

1. Pédale de frein

COMMANDES ET INSTRUMENTS

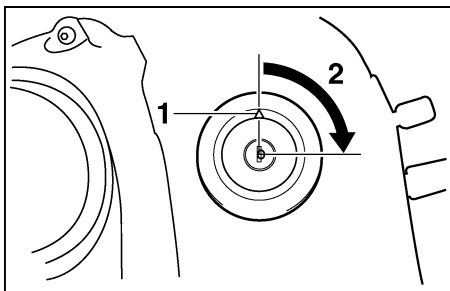

1. Repère "△"
2. Déverrouiller.

FAU00169

Bouchon du réservoir de carburant

Retrait du bouchon du réservoir de carburant

Introduire la clé dans la serrure, puis la tourner de 1/4 de tour dans le sens des aiguilles d'une montre. Le bouchon est déverrouillé et peut être retiré.

Repose du bouchon du réservoir de carburant

1. Remettre le bouchon en place dans l'orifice du réservoir, la clé étant dans la serrure, en veillant à diriger le repère "△" vers l'avant.
2. Tourner la clé dans le sens inverse des aiguilles d'une montre jusqu'à sa position initiale, puis la retirer.

N.B.: _____
Le bouchon ne peut être remis en place correctement si la clé n'est pas dans la serrure. De plus, la clé ne peut être retirée si le bouchon n'est pas correctement mis en place et verrouillé.

FW000024

⚠ AVERTISSEMENT _____

S'assurer que le bouchon du réservoir de carburant est installé correctement avant de se mettre en route.

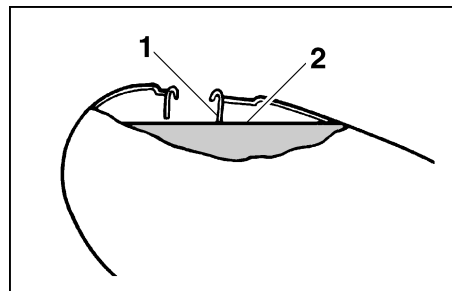

1. Tube de remplissage du réservoir de carburant
2. Niveau de carburant

FAU003753

Carburant

S'assurer que le niveau de carburant est suffisant. Remplir le réservoir de carburant jusqu'à l'extrémité inférieure du tube de remplissage, comme illustré.

FW000130

⚠ AVERTISSEMENT _____

- Ne pas remplir le réservoir de carburant à l'excès, sinon du carburant risque de déborder lorsqu'il chauffe et se dilate.
- Éviter de renverser du carburant sur le moteur chaud.

FAU00185

ATTENTION:

Essayer immédiatement toute coulure de carburant à l'aide d'un chiffon propre, sec et doux. En effet, le carburant risque d'abîmer les surfaces peintes ou les pièces en plastique.

Ce moteur Yamaha fonctionne à l'essence ordinaire sans plomb d'un indice d'octane recherche de 91 ou plus. Si un cognement ou un cliquetis survient, utiliser une marque d'essence différente ou une essence super sans plomb. L'essence sans plomb prolonge la durée de service des bougies et réduit les frais d'entretien.

FAU004202

Carburant recommandé :

ESSENCE NORMALE SANS PLOMB
UNIQUEMENT

Capacité du réservoir de carburant :

Quantité totale :
16 l

Quantité de la réserve :
3 l

FCA00102

ATTENTION:

Utiliser uniquement de l'essence sans plomb. L'utilisation d'essence avec plomb endommagerait gravement certaines pièces du moteur, telles que les soupapes, les segments, le système d'échappement, etc.

COMMANDES ET INSTRUMENTS

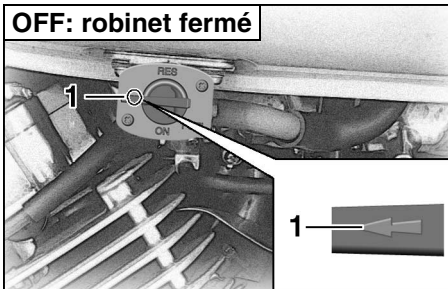

1. Flèche placée sur "OFF"

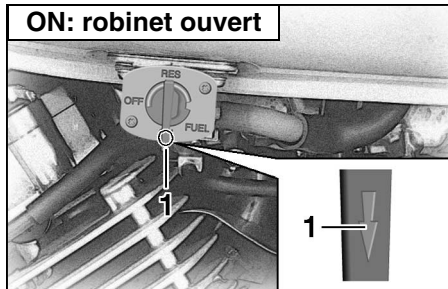

1. Flèche placée sur "ON"

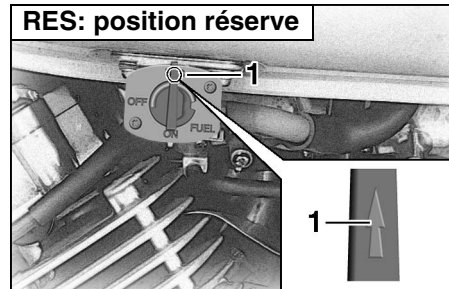

1. Flèche placée sur "RES"

Robinet de carburant

FAU02969

Le robinet de carburant fournit le carburant du réservoir aux carburateurs, tout en le filtrant.

Les diverses positions de la manette du robinet de carburant sont illustrées et leur rôle est expliqué ci-dessous.

OFF (fermé)

Le carburant ne passe pas. La manette du robinet doit toujours être à cette position quand le moteur est coupé.

ON (ouvert)

Le carburant parvient aux carburateurs. Placer la manette du robinet à cette position avant de mettre le moteur en marche et de rouler.

RES (réserve)

La réserve de carburant est disponible. Placer la manette du robinet à cette position si le carburant vient à manquer pendant la conduite. Dans ce cas, faire le plein dès que possible et bien veiller à replacer la manette du robinet sur "ON".

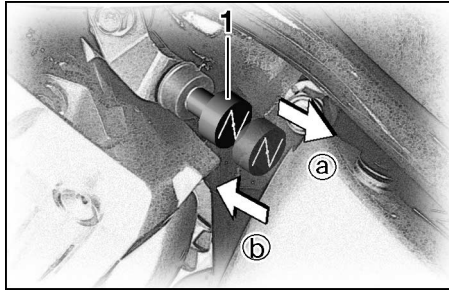

1. Bouton de starter “|↘|”

FAU03031

Bouton de starter “|↘|”

La mise en marche à froid requiert un mélange air-carburant plus riche. C'est le starter qui permet d'enrichir le mélange.

Déplacer le bouton vers ① pour ouvrir le starter.

Déplacer le bouton vers ② pour fermer le starter.

FCA00038

ATTENTION:

Ne pas utiliser le starter plus de 3 minutes, car l'excès de chaleur produite risquerait de décolorer le tube d'échappement. De plus, l'utilisation prolongée du starter provoquera une postcombustion. Dans ce cas, il faut couper le starter.

COMMANDES ET INSTRUMENTS

XVS650

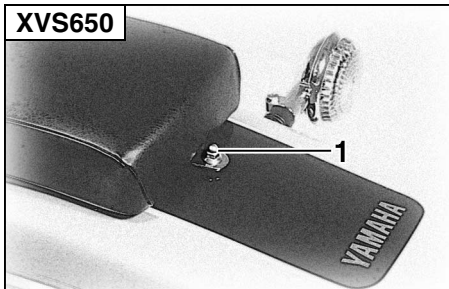

1. Écrou

FAU01889

Selles (XVS650)

Selle du passager

Dépose de la selle du passager

Retirer l'écrou, puis relever la selle du passager.

XVS650

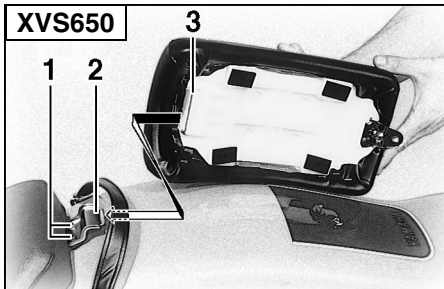

1. Vis (× 2)
2. Support de selle
3. Patte de fixation

Mise en place de la selle du passager

Insérer la patte de fixation à l'avant de la selle du passager dans le support de selle, comme illustré. Placer ensuite la selle à sa position d'origine, puis mettre l'écrou en place.

XVS650

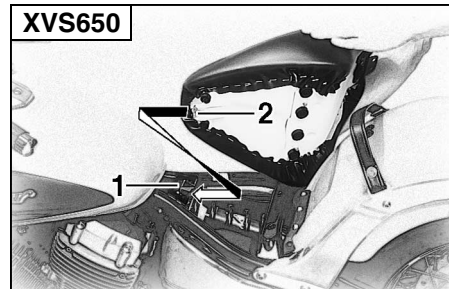

1. Support de selle
2. Patte de fixation

Selle du pilote

Dépose de la selle du pilote

1. Retirer la selle du pilote.
2. Déposer les vis, puis relever la selle du pilote.

Mise en place de la selle du pilote

1. Insérer la patte de fixation à l'avant de la selle du pilote dans le support de selle, comme illustré. Placer ensuite la selle du pilote à sa position d'origine, puis remettre les vis en place.
2. Remettre la selle du passager en place.

N.B.:

Avant de démarrer, s'assurer que les selles sont correctement en place.

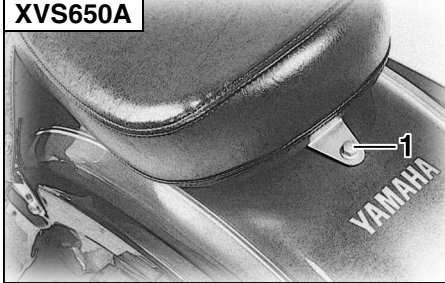

1. Vis

FAU04188

Selles (XVS650A)

Selle du passager

Dépose de la selle du passager

Retirer la vis, puis relever la selle.

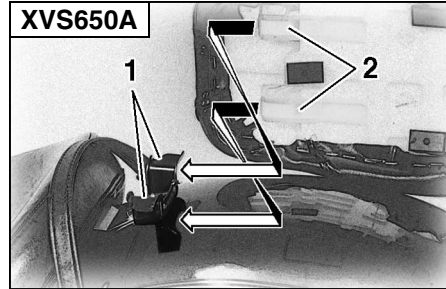

1. Support de selle (× 2)
2. Patte de fixation (× 2)

Repose de la selle du passager

Insérer les pattes de fixation à l'avant de la selle dans les supports, comme illustré, remettre la selle à sa place, puis remonter la vis.

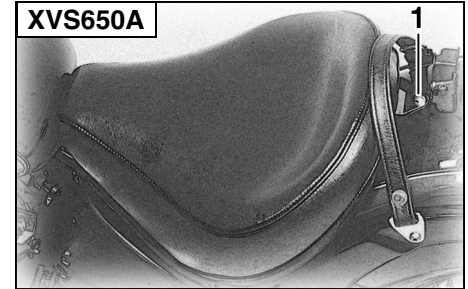

1. Vis

Selle du pilote

Dépose de la selle du pilote

1. Retirer la selle du passager.
2. Déposer la vis, puis relever la selle du pilote.

COMMANDES ET INSTRUMENTS

XVS650A

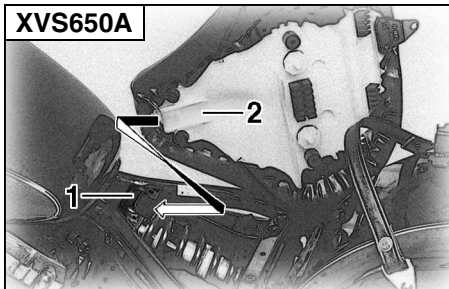

1. Support de selle
2. Patte de fixation

Repose de la selle du pilote

1. Insérer la patte de fixation à l'avant de la selle du pilote dans le support, comme illustré, remettre la selle à sa place, puis remonter la vis.
2. Remettre la selle du passager en place.

N.B.: _____
S'assurer que les selles sont bien remises en place avant de démarrer.

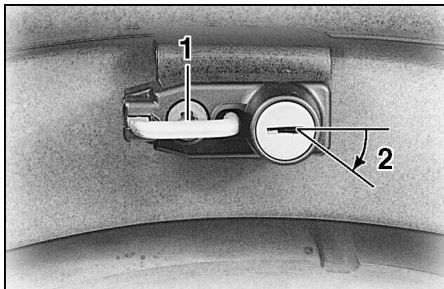

1. Accroche-casque
2. Déverrouiller.

FAU00260

Accroche-casque

Pour ouvrir l'accroche-casque, introduire la clé dans la serrure, puis la tourner comme illustré. Pour verrouiller l'accroche-casque, le remettre à sa position d'origine, puis retirer la clé.

FW000030



AVERTISSEMENT
Ne jamais rouler avec un casque accroché à l'accroche-casque, car le casque pourrait heurter un objet et entraîner la perte de contrôle du véhicule et un accident.

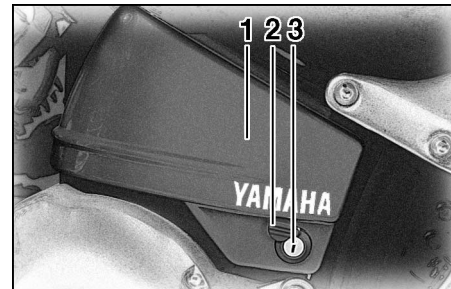

1. Couverture du compartiment de rangement
2. Cache-serrure du compartiment de rangement
3. Serrure du compartiment de rangement

FAU01869

Compartiment de rangement

Le compartiment de rangement est situé sur le côté gauche de la moto.

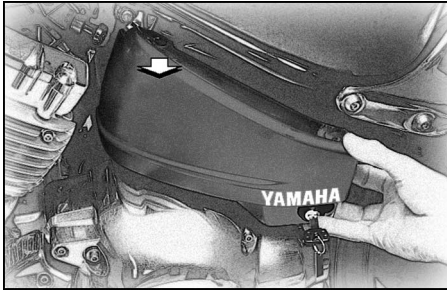

Ouverture du compartiment de rangement

1. Faire glisser le cache-serrure, introduire la clé dans la serrure, puis la tourner dans le sens des aiguilles d'une montre.
2. Retirer le couvercle du compartiment de rangement comme illustré.

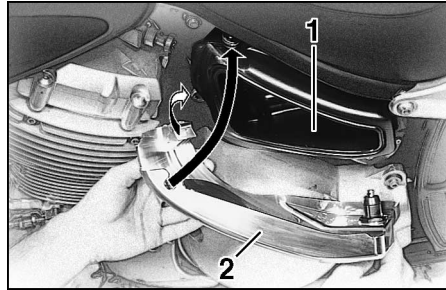

1. Compartiment de rangement
2. Couvercle du compartiment de rangement

Fermeture du compartiment de rangement

1. Remettre le couvercle du compartiment de rangement en place, comme illustré.
2. Tourner la clé dans le sens inverse des aiguilles d'une montre, la retirer, puis refermer le cache-serrure.

COMMANDES ET INSTRUMENTS

Réglage du combiné ressort-amortisseur

FAU00299

Le combiné ressort-amortisseur est équipé d'une bague de réglage de la précontrainte de ressort.

FC000015

ATTENTION:

Ne jamais forcer un dispositif de réglage au-delà du réglage minimum et maximum.

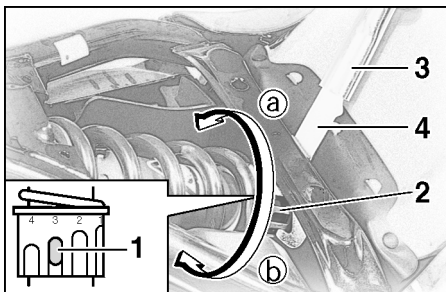

1. Indicateur de position
2. Bague de réglage de la précontrainte de ressort
3. Rallonge
4. Clé spéciale

Régler la précontrainte de ressort en procédant comme suit.

1. Déposer la selle du passager et celle du pilote. (Voir les explications relatives à la dépose et à la mise en place à la page 3-11 [XVS650] ou 3-12 [XVS650A].)
2. Pour augmenter la précontrainte de ressort et donc durcir la suspension, tourner la bague de réglage dans le sens (a). Pour réduire la précontrainte de ressort et donc adoucir la suspension, tourner la bague de réglage dans le sens (b).

N.B.:

- Il faut veiller à bien aligner l'encoche sélectionnée figurant sur la bague de réglage et l'indicateur de position figurant sur l'amortisseur.
- Effectuer le réglage à l'aide de la clé spéciale et de la rallonge incluses dans la trousse de réparation.

	Réglage
Minimum (doux)	1
Standard	3
Maximum (dur)	7

3. Remettre la selle du passager et du pilote en place.

FAU00315

! AVERTISSEMENT

Cet amortisseur contient de l'azote sous forte pression. Lire attentivement et s'assurer de bien comprendre les informations ci-dessous avant de manipuler l'amortisseur. Le fabricant décline toute responsabilité pour les dommages matériels résultant d'une mauvaise manipulation.

- Ne pas modifier ni tenter d'ouvrir la bonbonne de gaz.
- Ne pas approcher l'amortisseur d'une flamme ou de toute autre source de chaleur. La pression du gaz augmenterait excessivement et provoquerait un risque d'explosion.
- Ne déformer ni endommager la bonbonne de gaz d'aucune façon, car cela risque d'amoindrir les performances d'amortissement.
- Toujours confier l'entretien de l'amortisseur à un concessionnaire Yamaha.

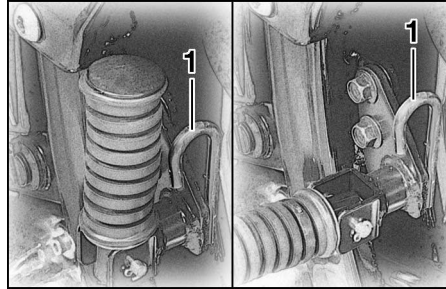

1. Support de sangle de fixation des bagages (× 2)

FAU01172

Supports de sangle de fixation des bagages

Le véhicule est équipé de deux supports de sangle de fixation des bagages, disposés sur chacun des repose-pieds du passager.

Béquille latérale

La béquille latérale est située sur le côté gauche du cadre. Relever ou déployer la béquille latérale avec le pied tout en maintenant la moto à la verticale.

N.B.:

Le contacteur intégré à la béquille latérale fait partie du système du coupe-circuit d'allumage, qui coupe l'allumage dans certaines situations. (Le fonctionnement du système du coupe-circuit d'allumage est expliqué plus bas.)

AVERTISSEMENT

Ne pas rouler avec la béquille latérale déployée ou lorsque la béquille ne se relève pas correctement. Celle-ci pourrait toucher le sol et distraire le pilote, qui pourrait perdre le contrôle du véhicule. Le système de coupe-circuit d'allumage de Yamaha permet de rappeler au pilote qu'il doit relever la béquille latérale avant de se mettre en route. Il convient donc de contrôler régulièrement ce système en procédant comme décrit ci-après et de le faire réparer par un concessionnaire Yamaha en cas de mauvais fonctionnement.

Système du coupe-circuit d'allumage

Le système du coupe-circuit d'allumage, qui comprend les contacteurs de béquille latérale, d'embrayage et de point mort, remplit les fonctions suivantes.

- Il empêche la mise en marche du moteur lorsqu'une vitesse est engagée et que la béquille latérale est relevée mais que le levier d'embrayage n'est pas actionné.
- Il empêche la mise en marche du moteur lorsqu'une vitesse est engagée et que le levier d'embrayage est actionné mais que la béquille latérale n'a pas été relevée.
- Il coupe le moteur lorsqu'une vitesse est engagée et que l'on déploie la béquille latérale.

Contrôler régulièrement le fonctionnement du système du coupe-circuit d'allumage en effectuant le procédé suivant.

AVERTISSEMENT

Si un mauvais fonctionnement est constaté, faire contrôler le système par un concessionnaire Yamaha avant de démarrer.

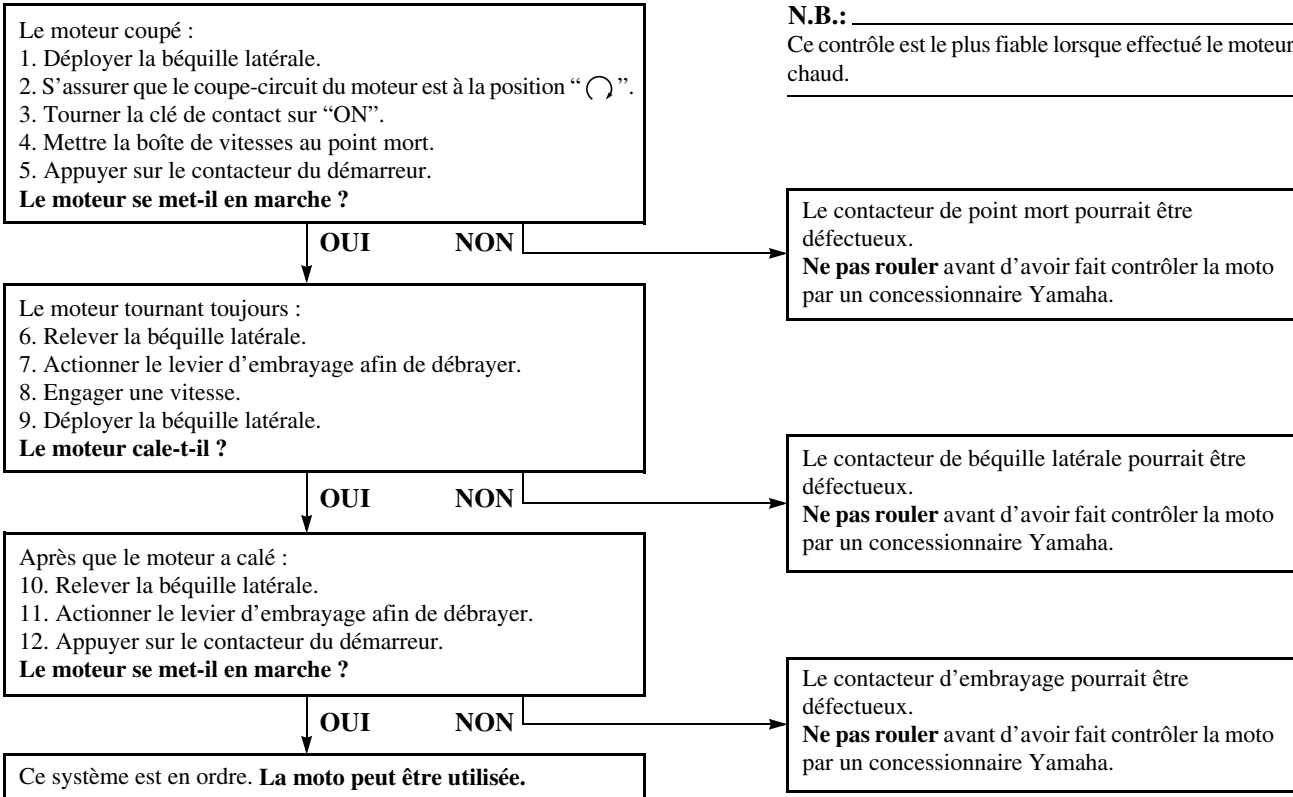

CONTRÔLES AVANT UTILISATION

Points à contrôler avant chaque utilisation 4-1

Le propriétaire est personnellement responsable de l'état de son véhicule. Certains organes vitaux peuvent présenter rapidement et de façon subite des signes de dégradation, et cela même lorsque le véhicule n'est pas utilisé (s'il est exposé aux intempéries, par exemple). Un endommagement ou une fuite quelconques ou encore une chute de la pression des pneus peuvent avoir de graves conséquences. En plus d'un simple contrôle visuel, il est donc extrêmement important de vérifier les points suivants avant chaque randonnée.

Points à contrôler avant chaque utilisation

DESCRIPTION	CONTRÔLES	PAGE
Carburant	<ul style="list-style-type: none">• Contrôler le niveau de carburant dans le réservoir de carburant.• Refaire le plein si nécessaire.• Contrôler la canalisation de carburant afin de s'assurer qu'il n'y a pas de fuite.	3-7 à 3-8
Huile moteur	<ul style="list-style-type: none">• Contrôler le niveau d'huile dans le moteur.• Si nécessaire, ajouter de l'huile du type recommandé jusqu'au niveau spécifié.• Contrôler le véhicule afin de s'assurer qu'il n'y a pas de fuite d'huile.	6-9 à 6-11
Huile de couple conique arrière	<ul style="list-style-type: none">• Contrôler le véhicule afin de s'assurer qu'il n'y a pas de fuite d'huile.	6-12 à 6-13
Frein avant	<ul style="list-style-type: none">• Contrôler le fonctionnement.• Si mou ou spongieux, faire purger l'air du circuit hydraulique par un concessionnaire Yamaha.• Contrôler la garde au levier.• Régler si nécessaire.• Contrôler le niveau du liquide dans le réservoir.• Si nécessaire, ajouter du liquide de frein du type recommandé jusqu'au niveau spécifié.• Contrôler le circuit hydraulique et s'assurer qu'il ne fuit pas.	6-20 à 6-21, 6-23 à 6-25
Frein arrière	<ul style="list-style-type: none">• Contrôler le fonctionnement.• Contrôler la garde à la pédale.• Régler si nécessaire.	6-21 à 6-25
Embrayage	<ul style="list-style-type: none">• Contrôler le fonctionnement.• Lubrifier le câble si nécessaire.• Contrôler la garde au levier.• Régler si nécessaire.	6-19 à 6-20
Poignée des gaz	<ul style="list-style-type: none">• S'assurer que le fonctionnement est régulier.• Contrôler le jeu.• Si un réglage ou un graissage sont nécessaires, les confier à un concessionnaire Yamaha.	6-15, 6-25

CONTRÔLES AVANT UTILISATION

DESCRIPTION	CONTRÔLES	PAGE
Câbles de commande	<ul style="list-style-type: none">• S'assurer que le fonctionnement est régulier.• Lubrifier si nécessaire.	6-25
Roues et pneus	<ul style="list-style-type: none">• S'assurer du bon état.• Contrôler l'état des pneus et la profondeur des sculptures.• Contrôler la pression de gonflage.• Corriger si nécessaire.	6-16 à 6-19
Pédale de frein et sélecteur	<ul style="list-style-type: none">• S'assurer que le fonctionnement est régulier.• Si nécessaire, lubrifier les points pivots.	6-26
Lever de frein et d'embrayage	<ul style="list-style-type: none">• S'assurer que le fonctionnement est régulier.• Si nécessaire, lubrifier les points pivots.	6-26
Béquille latérale	<ul style="list-style-type: none">• S'assurer que le fonctionnement est régulier.• Si nécessaire, lubrifier le point pivot.	6-27
Attaches du cadre	<ul style="list-style-type: none">• S'assurer que tous les écrous et toutes les vis sont serrés correctement.• Serrer si nécessaire.	—
Instruments, éclairage, signalisation et contacteurs	<ul style="list-style-type: none">• Contrôler le fonctionnement.• Corriger si nécessaire.	—
Contacteur de la béquille latérale	<ul style="list-style-type: none">• Contrôler le fonctionnement du système du coupe-circuit d'allumage.• En cas de problème, faire contrôler le véhicule par un concessionnaire Yamaha.	3-17

N.B.: Il convient d'effectuer les contrôles repris dans la liste avant chaque utilisation du véhicule. Ces contrôles ne requièrent que peu de temps et celui-ci sera largement compensé par le surcroît de sécurité et de fiabilité qu'ils procurent.

FWA00033

AVERTISSEMENT

Lorsqu'un élément repris sous "Points à contrôler avant chaque utilisation" ne fonctionne pas correctement, il convient de le faire contrôler et réparer avant d'utiliser le véhicule.

UTILISATION ET CONSEILS IMPORTANTS CONCERNANT LE PILOTAGE

Mise en marche du moteur	5-1
Mise en marche d'un moteur chaud	5-2
Passage des vitesses	5-3
Points de changement de vitesse recommandés (pour la Suisse uniquement)	5-4
Comment réduire sa consommation de carburant	5-4
Rodage du moteur	5-5
Stationnement	5-5

FAU00373

⚠ AVERTISSEMENT

- Il importe, avant d'utiliser le véhicule, de bien se familiariser avec toutes ses commandes et leurs fonctions. Dans le moindre doute concernant le fonctionnement de certaines commandes, consulter un concessionnaire Yamaha.
- Ne jamais mettre le moteur en marche ou utiliser le véhicule dans un local fermé, même pour une courte durée. Les gaz d'échappement sont délétères et peuvent entraîner la perte de connaissance et même la mort en peu de temps. Toujours veiller à ce que l'endroit soit bien ventilé.
- Avant de démarrer, toujours s'assurer de relever la béquille latérale. Une béquille latérale déployée risque de toucher le sol et de distraire le pilote, qui pourrait perdre le contrôle du véhicule.

FAU04192*

Mise en marche du moteur

Afin que le système de coupe-circuit d'allumage n'entre pas en action, il faut qu'une des conditions suivantes soit remplie :

- La boîte de vitesses doit être au point mort.
- Une vitesse doit être engagée, le levier d'embrayage actionné et la béquille latérale relevée.

FW000054

⚠ AVERTISSEMENT

- Avant de mettre le moteur en marche, contrôler le fonctionnement du système de coupe-circuit d'allumage en suivant le procédé décrit à la page 3-18.
- Ne jamais rouler avec la béquille latérale déployée.

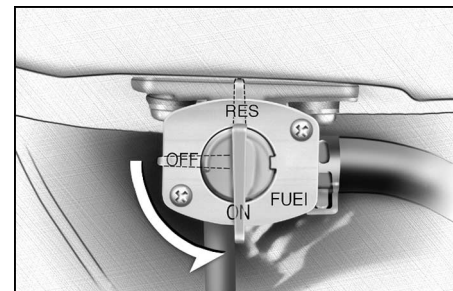

1. Placer la manette du robinet de carburant sur "ON".
2. Tourner la clé sur "ON" et s'assurer que le coupe-circuit du moteur est placé sur "○".
3. Mettre la boîte de vitesses au point mort.

N.B.:

Quand la boîte de vitesses est mise au point mort, le témoin de point mort devrait s'allumer. Si ce n'est pas le cas, il faut faire contrôler le circuit électrique par un concessionnaire Yamaha.

4. Ouvrir le starter et refermer tout à fait les gaz. (Le fonctionnement du starter est expliqué à la page 3-10.)

UTILISATION ET CONSEILS IMPORTANTS CONCERNANT LE PILOTAGE

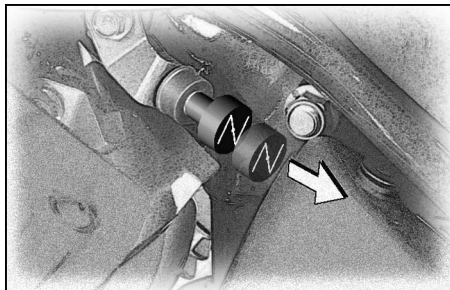

5. Appuyer sur le contacteur du démarreur pour mettre le moteur en marche.

N.B.: _____

Si le moteur ne se met pas en marche, relâcher le contacteur du démarreur, puis attendre quelques secondes avant de faire un nouvel essai. Chaque essai de mise en marche doit être aussi court que possible afin d'économiser l'énergie de la batterie. Ne pas actionner le démarreur pendant plus de 10 secondes d'affilée.

FCA00101

ATTENTION: _____

Le témoin d'avertissement de panne du moteur doit s'allumer lorsque la clé est tournée sur "ON", puis il doit s'éteindre quelques secondes plus tard. Si le témoin d'avertissement de panne du moteur s'allume ou clignote après la mise en marche du moteur,

couper immédiatement le moteur et faire contrôler le système de détection de pannes par un concessionnaire Yamaha.

6. Une fois le moteur mis en marche, refermer à moitié le starter.

FCA00055

ATTENTION: _____

Pour prolonger la durée de service du moteur, toujours le faire chauffer avant de démarrer. Ne jamais accélérer à l'excès tant que le moteur est froid !

7. Quand le moteur est chaud, refermer le starter.

N.B.: _____

Le moteur est chaud lorsqu'il répond normalement à l'accélération le starter étant fermé.

FAU01258

Mise en marche d'un moteur chaud

Le procédé est identique à celui de la mise en marche d'un moteur froid, sauf qu'il n'est pas nécessaire d'utiliser le starter lorsque le moteur est chaud.

UTILISATION ET CONSEILS IMPORTANTS CONCERNANT LE PILOTAGE

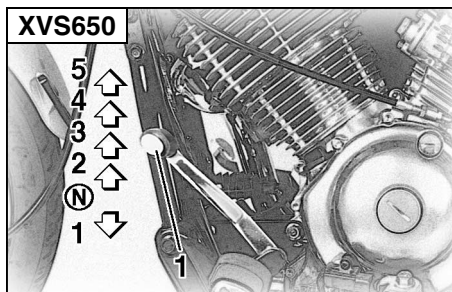

1. Sélecteur
N. Point mort

FAU00423

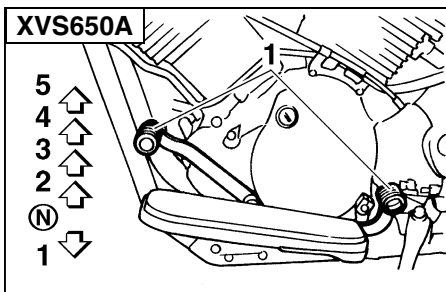

1. Sélecteur
N. Point mort

FC00048

- Toujours débrayer avant de changer de vitesse afin d'éviter d'endommager le moteur, la boîte de vitesses et la transmission, qui ne sont pas conçus pour résister au choc infligé par un passage en force des vitesses.

5

Passage des vitesses

La boîte de vitesses permet de contrôler la puissance du moteur disponible lors des démarrages, accélérations, montées des côtes, etc.

Les positions du sélecteur sont indiquées sur l'illustration.

N.B.: Pour passer au point mort, enfoncer le sélecteur à plusieurs reprises jusqu'à ce qu'il arrive en fin de course, puis le relever légèrement.

ATTENTION:

- Ne pas rouler trop longtemps en roue libre lorsque le moteur est coupé et ne pas remorquer la moto sur de longues distances, même lorsque la boîte de vitesses est au point mort. En effet, son graissage ne s'effectue correctement que lorsque le moteur tourne. Un graissage insuffisant risque d'endommager la boîte de vitesses.

UTILISATION ET CONSEILS IMPORTANTS CONCERNANT LE PILOTAGE

FAU002941

Points de changement de vitesse recommandés (pour la Suisse uniquement)

Les points de changement de vitesse recommandés sont indiqués dans le tableau suivant.

	Points de changement de vitesse (km/h)
1re → 2e	23
2e → 3e	36
3e → 4e	50
4e → 5e	60

N.B.:

Avant de rétrograder de deux vitesses à la fois, réduire la vitesse du véhicule à la vitesse recommandée (ex.: réduire la vitesse à 35 km/h avant de passer de la 4e à la 2e vitesse).

FAU00424

Comment réduire sa consommation de carburant

La consommation de carburant de la moto dépend dans une large mesure du style de conduite. Suivre les conseils suivants en vue d'économiser le carburant :

- Faire préchauffer correctement le moteur.
- Couper le starter le plus tôt possible.
- Passer sans tarder aux rapports supérieurs et éviter les régimes très élevés lors des accélérations.
- Ne pas donner de gaz en rétrogradant et éviter d'emballer le moteur à vide.
- Couper le moteur au lieu de le laisser tourner longtemps au ralenti (ex. : embouteillages, feux rouges, passages à niveau).

UTILISATION ET CONSEILS IMPORTANTS CONCERNANT LE PILOTAGE

Rodage du moteur

Les premiers 1.600 km constituent la période la plus importante de la vie du moteur. C'est pourquoi il est indispensable de lire attentivement ce qui suit.

Le moteur étant neuf, il faut éviter de le soumettre à un effort excessif pendant les premiers 1.600 km. Les organes mobiles du moteur doivent s'user et se roder mutuellement pour obtenir les jeux de marche corrects. Pendant cette période, éviter de conduire à pleins gaz de façon prolongée et éviter tout excès susceptible de provoquer la surchauffe du moteur.

FAU01128

0 à 1.000 km

Éviter l'utilisation prolongée à une ouverture des gaz de plus de 1/3.

1.000 à 1.600 km

Éviter l'utilisation prolongée à une ouverture des gaz de plus de 1/2.

FAU01171*

FC000056*

ATTENTION:

Changer l'huile moteur et l'huile du couple conique arrière et remplacer l'élément du filtre à huile après 1.000 km d'utilisation.

1.600 km et au-delà

Le rodage est terminé et l'on peut rouler normalement.

FC000049

ATTENTION:

Si un problème quelconque survenait au moteur durant la période de rodage, consulter immédiatement un concessionnaire Yamaha.

FAU00457

Stationnement

Pour stationner la moto, couper le moteur, retirer la clé de contact, puis tourner la manette du robinet de carburant sur "OFF".

FW000058

AVERTISSEMENT

- Comme le moteur et le système d'échappement peuvent devenir brûlants, il convient de se garer de façon à ce que les piétons ou les enfants ne risquent pas de toucher ces éléments.
- Ne pas garer la moto dans une descente ou sur un sol meuble, car elle pourrait facilement se renverser.

ENTRETIENS PÉRIODIQUES ET PETITES RÉPARATIONS

Trousse de réparation	6-1	Contrôle et lubrification des câbles	6-25
Tableau des entretiens et graissages périodiques	6-2	Contrôle et lubrification de la poignée et du câble des gaz	6-25
Dépose et repose des caches	6-5	Contrôle et lubrification de la pédale de frein et du sélecteur	6-26
Contrôle des bougies	6-7	Contrôle et lubrification des leviers de frein et d'embrayage	6-26
Huile moteur et élément de filtre à huile	6-9	Contrôle et lubrification de la béquille latérale	6-27
Huile de couple conique arrière	6-12	Contrôle de la fourche	6-27
Nettoyage de l'élément du filtre à air	6-13	Contrôle de la direction	6-28
Réglage des carburateurs	6-14	Contrôle des roulements de roue	6-29
Réglage du régime de ralenti du moteur	6-15	Batterie	6-29
Réglage du jeu de câble des gaz	6-15	Remplacement des fusibles	6-31
Réglage du jeu aux soupapes	6-16	Remplacement de l'ampoule de phare	6-32
Pneus	6-16	Remplacement d'une ampoule de clignotant ou de feu arrière/stop	6-33
Roues à rayons	6-19	Calage de la moto	6-34
Réglage de la garde du levier d'embrayage	6-19	Roue avant	6-35
Réglage de la garde du levier de frein	6-20	Roue arrière	6-36
Réglage de la position et de la garde de la pédale de frein	6-21	Diagnostic de pannes	6-38
Réglage du contacteur de feu stop sur frein arrière ...	6-22	Schéma de diagnostic de pannes	6-39
Contrôle des plaquettes de frein avant et des mâchoires de frein arrière	6-23		
Contrôle du niveau du liquide de frein	6-24		
Changement du liquide de frein	6-25		

FAU00464

La sécurité est l'impératif numéro un du bon motocycliste. La réalisation des contrôles et entretiens, réglages et lubrifications périodiques permet de garantir le meilleur rendement possible et contribue hautement à la sécurité de conduite. Les points de contrôle, réglage et lubrification principaux sont expliqués aux pages suivantes.

Les fréquences données dans le tableau des entretiens et graissages périodiques s'entendent pour la conduite dans des conditions normales. Le propriétaire devra donc adapter les fréquences préconisées et éventuellement les raccourcir en fonction du climat, du terrain, de la situation géographique et de l'usage qu'il fait de son véhicule.

FW000060

AVERTISSEMENT

Si l'on ne maîtrise pas les techniques d'entretien des motos, ce travail doit être confié à un concessionnaire Yamaha.

FAU01129

Trousse de réparation

La trousse de réparation se trouve dans le compartiment de rangement. (Les explications concernant l'ouverture du compartiment de rangement se trouvent à la page 3-13.)

Les informations données dans ce manuel et les outils de la trousse de réparation sont destinés à fournir au propriétaire les moyens nécessaires pour effectuer l'entretien préventif et les petites réparations. Cependant d'autres outils, comme une clé dynamométrique, peuvent être nécessaires pour effectuer correctement certains entretiens.

N.B.: _____

Si l'on ne dispose pas des outils ou de l'expérience nécessaires pour mener un travail à bien, il faut le confier à un concessionnaire Yamaha.

AVERTISSEMENT

Toute modification non approuvée par Yamaha risque d'entraîner une perte de rendement et de rendre la conduite de ce véhicule dangereuse. Consulter un concessionnaire Yamaha avant de procéder à la moindre modification.

FW000063

ENTRETIENS PÉRIODIQUES ET PETITES RÉPARATIONS

FAU03685

Tableau des entretiens et graissages périodiques

N.B.: _____

- Il n'est pas nécessaire d'effectuer le contrôle annuel lorsqu'on a effectué un contrôle périodique dans l'année.
- Pour 50.000 km et plus, effectuer les entretiens en reprenant les fréquences à partir de 10.000 km.
- L'entretien des éléments précédés d'un astérisque ne pouvant être mené à bien sans les données techniques, les connaissances et l'outillage adéquats, il doit être confié à un concessionnaire Yamaha.

N°	DESCRIPTION	CONTRÔLES ET ENTRETIENS	VALEUR AU COMPTEUR (× 1.000 km)					CONTRÔLE ANNUEL
			1	10	20	30	40	
1	* Canalisation de carburant	• S'assurer que les durits d'alimentation ne sont ni craquelées ni autrement endommagées.		√	√	√	√	√
2	* Filtre à carburant	• Contrôler l'état.			√		√	
3	Bougies	• Contrôler l'état. • Nettoyer et régler l'écartement des électrodes.		√		√		
		• Remplacer.			√		√	
4	* Soupapes	• Contrôler le jeu aux soupapes. • Régler.		√	√	√	√	
5	Élément du filtre à air	• Nettoyer.		√		√		
		• Remplacer.			√		√	
6	Embrayage	• Contrôler le fonctionnement. • Régler.	√	√	√	√	√	
7	* Frein avant	• Contrôler le fonctionnement, le niveau du liquide et s'assurer qu'il n'y a pas de fuite. (Voir N.B. à la page 6-4.)	√	√	√	√	√	√
		• Remplacer les plaquettes de frein.	Quand la limite est atteinte.					
8	* Frein arrière	• Contrôler le fonctionnement et régler la garde de la pédale de frein.	√	√	√	√	√	√
		• Remplacer les mâchoires de frein.	Quand la limite est atteinte.					
9	* Durit de frein	• Contrôler l'état (ni craquelures ni autre endommagement).		√	√	√	√	√
		• Remplacer. (Voir N.B. à la page 6-4.)	Tous les 4 ans					

ENTRETIENS PÉRIODIQUES ET PETITES RÉPARATIONS

N°	DESCRIPTION	CONTRÔLES ET ENTRETIENS	VALEUR AU COMPTEUR (× 1.000 km)					CONTRÔLE ANNUEL
			1	10	20	30	40	
10	* Roues	<ul style="list-style-type: none"> • Contrôler le voile, le serrage des rayons et l'état. • Si nécessaire, serrer les rayons. 		√	√	√	√	
11	* Pneus	<ul style="list-style-type: none"> • Contrôler la profondeur de sculpture et l'état des pneus. • Remplacer si nécessaire. • Contrôler la pression de gonflage. • Corriger si nécessaire. 		√	√	√	√	√
12	* Roulements de roue	<ul style="list-style-type: none"> • S'assurer qu'ils n'ont pas de jeu et ne sont pas endommagés. 		√	√	√	√	
13	* Bras oscillant	<ul style="list-style-type: none"> • Contrôler le fonctionnement et s'assurer que le jeu des points pivots n'est pas excessif. 		√	√	√	√	
		<ul style="list-style-type: none"> • Enduire de graisse à base de savon au lithium. 	Tous les 50.000 km					
14	* Roulements de direction	<ul style="list-style-type: none"> • S'assurer qu'ils n'ont pas de jeu et que la direction n'est pas dure. 	√	√	√	√	√	
		<ul style="list-style-type: none"> • Enduire de graisse à base de savon au lithium. 	Tous les 20.000 km					
15	* Attaches du cadre	<ul style="list-style-type: none"> • S'assurer que tous les écrous et toutes les vis sont correctement serrés. 		√	√	√	√	√
16	Béquille latérale	<ul style="list-style-type: none"> • Contrôler le fonctionnement. • Lubrifier. 		√	√	√	√	√
17	* Contacteur de béquille latérale	<ul style="list-style-type: none"> • Contrôler le fonctionnement. 	√	√	√	√	√	√
18	* Fourche avant	<ul style="list-style-type: none"> • Contrôler le fonctionnement et s'assurer qu'il n'y a pas de fuite. 		√	√	√	√	
19	* Combiné ressort/amortisseur	<ul style="list-style-type: none"> • Contrôler le fonctionnement et s'assurer que l'amortisseur ne fuit pas. 		√	√	√	√	
20	* Carburateurs	<ul style="list-style-type: none"> • Contrôler le fonctionnement du starter. • Régler le régime de ralenti et la synchronisation des carburateurs. 	√	√	√	√	√	√
21	Huile moteur	<ul style="list-style-type: none"> • Changer. 	√	√	√	√	√	√
		<ul style="list-style-type: none"> • Contrôler le niveau d'huile et s'assurer qu'il n'y a pas de fuite. 	√	√	√	√	√	√
22	Élément du filtre à huile moteur	<ul style="list-style-type: none"> • Remplacer. 	√		√		√	

ENTRETIENS PÉRIODIQUES ET PETITES RÉPARATIONS

N°	DESCRIPTION	CONTRÔLES ET ENTRETIENS	VALEUR AU COMPTEUR (× 1.000 km)					CONTRÔLE ANNUEL
			1	10	20	30	40	
23	Huile du couple conique arrière	• Contrôler le niveau d'huile et s'assurer qu'il n'y a pas de fuite.	√	√		√		
		• Changer.	√		√		√	
24	* Contacteur de feu stop sur freins avant et arrière	• Contrôler le fonctionnement.	√	√	√	√	√	√
25	Pièces mobiles et câbles	• Lubrifier.		√	√	√	√	√
26	* Éclairage, signalisation et contacteurs	• Contrôler le fonctionnement. • Régler le faisceau de phare.	√	√	√	√	√	√

FAU03541

N.B.:

- Augmenter la fréquence des nettoyages du filtre à air si la moto est utilisée dans des zones particulièrement poussiéreuses ou humides.
- Entretien des freins hydrauliques
 - Contrôler régulièrement le niveau du liquide de frein et, si nécessaire, faire l'appoint de liquide.
 - Remplacer les composants internes du maître-cylindre et de l'étrier et changer le liquide de frein tous les deux ans.
 - Remplacer les durits de frein tous les quatre ans et lorsqu'elles sont craquelées ou endommagées.

ENTRETIENS PÉRIODIQUES ET PETITES RÉPARATIONS

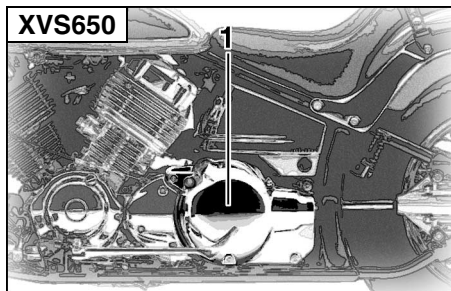

1. Cache A

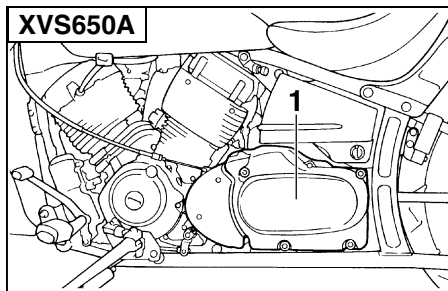

1. Cache A

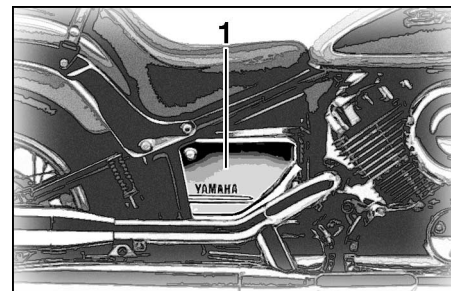

1. Cache B

FAU01122

Dépose et repose des caches

Afin de pouvoir effectuer certains entretiens décrits dans ce chapitre, il est nécessaire de déposer les caches illustrés ci-dessus. Se référer à cette section à chaque fois qu'il faut déposer ou reposer un cache.

ENTRETIENS PÉRIODIQUES ET PETITES RÉPARATIONS

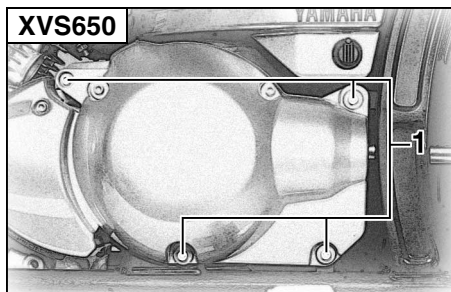

1. Vis (×4)

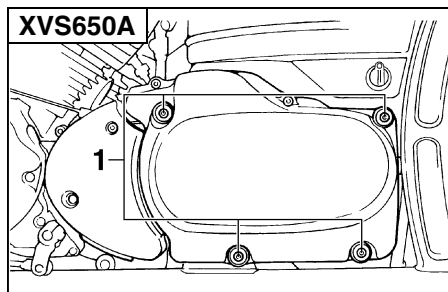

1. Vis (×4)

FAU01573

Cache A

Dépose du cache

Retirer les vis, puis déposer le cache.

Repose du cache

Remettre le cache en place, puis reposer les vis.

ENTRETIENS PÉRIODIQUES ET PETITES RÉPARATIONS

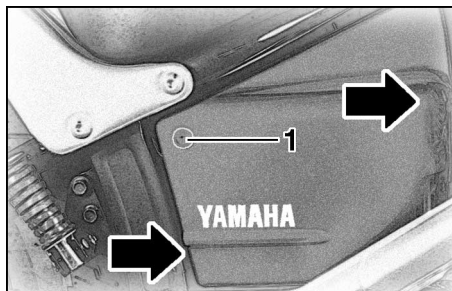

1. Vis

FAU00491

Cache B

Dépose du cache

Retirer la vis, puis retirer le cache comme illustré.

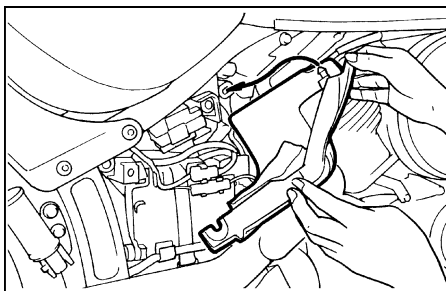

Repose du cache

Remettre le cache en place, puis reposer la vis.

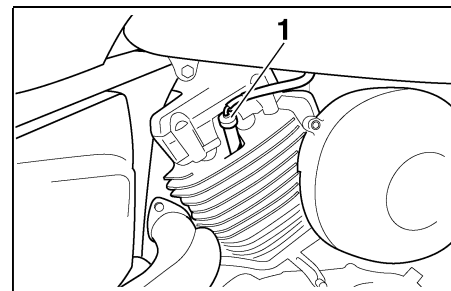

1. Capuchon de bougie

FAU003329

Contrôle des bougies

Les bougies sont des pièces importantes du moteur et leur contrôle est simple. Les bougies doivent être démontées et contrôlées aux fréquences indiquées dans le tableau des entretiens et graissages périodiques, car la chaleur et les dépôts finissent par les user. L'état des bougies révèle en outre l'état du moteur.

Dépose d'une bougie

1. Retirer le capuchon de bougie.

ENTRETIENS PÉRIODIQUES ET PETITES RÉPARATIONS

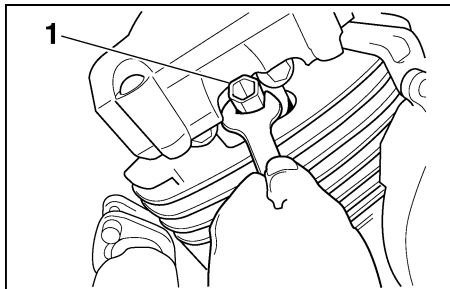

1. Clé à bougie

2. Déposer la bougie comme illustré, en se servant de la clé à bougie fournie dans la trousse de réparation.

Contrôle des bougies

1. S'assurer que la porcelaine autour de l'électrode centrale de chaque bougie soit de couleur café au lait clair ou légèrement foncé, couleur idéale pour une moto utilisée dans des conditions normales.
2. S'assurer que la porcelaine de chacune des bougies d'un moteur soit bien de couleur identique.

N.B.:

Si la couleur d'une bougie est nettement différente, le moteur pourrait présenter une anomalie. Ne jamais essayer de diagnostiquer soi-même de tels problèmes. Il est préférable de confier le véhicule à un concessionnaire Yamaha.

3. Contrôler l'usure des électrodes et la présence de dépôts de calamine ou autres. Si l'usure est excessive ou les dépôts trop importants, il convient de remplacer la bougie concernée.

Bougie spécifiée :

DPR7EA-9 (NGK) ou
X22EPR-U9 (DENSO)

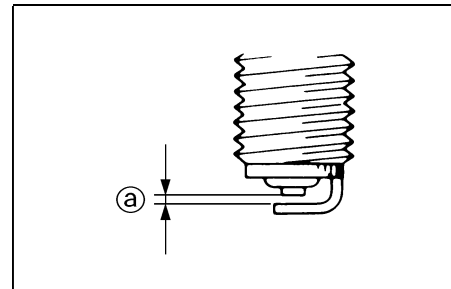

a. Écartement des électrodes

Mise en place d'une bougie

1. Mesurer l'écartement des électrodes à l'aide d'un jeu de cales d'épaisseur et, si nécessaire, le corriger conformément aux spécifications.

Écartement des électrodes :
0,8 à 0,9 mm

2. Nettoyer la surface du joint de la bougie et ses plans de joint, puis nettoyer soigneusement les filets de bougie.
3. Mettre la bougie en place à l'aide de la clé à bougie, puis la serrer au couple spécifié.

ENTRETIENS PÉRIODIQUES ET PETITES RÉPARATIONS

Couple de serrage :

Bougie :

18 Nm (1,8 m·kgf)

N.B.: _____

Si une clé dynamométrique n'est pas disponible lors du montage d'une bougie, une bonne approximation consiste à serrer de 1/4 à 1/2 tour supplémentaire après le serrage à la main. Il faudra toutefois serrer la bougie au couple spécifié le plus rapidement possible.

4. Remonter le capuchon de bougie.

Huile moteur et élément de filtre à huile

Il faut vérifier le niveau d'huile moteur avant chaque départ. Il convient également de changer l'huile et de remplacer l'élément du filtre à huile aux fréquences spécifiées dans le tableau des entretiens et graissages périodiques.

Contrôle du niveau d'huile moteur

1. Placer la moto sur un plan horizontal et veiller à ce qu'elle soit dressée à la verticale.

N.B.: _____

S'assurer que la moto soit bien à la verticale avant de contrôler le niveau d'huile. Une légère inclinaison peut entraîner des erreurs de lecture.

2. Mettre le moteur en marche et le faire chauffer pendant quelques minutes, puis le couper.

FAU03835*

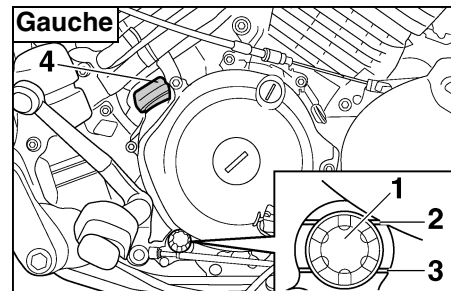

1. Hublot de contrôle du niveau d'huile moteur
2. Repère de niveau maximum
3. Repère de niveau minimum
4. Bouchon de remplissage de l'huile moteur

3. Attendre quelques minutes que l'huile se stabilise, puis vérifier son niveau à travers le hublot de contrôle, situé au côté inférieur gauche du carter moteur.

N.B.: _____

Le niveau d'huile moteur doit se situer entre les repères de niveau minimum et maximum.

4. Si le niveau d'huile moteur est inférieur au repère de niveau minimum, ajouter de l'huile moteur du type recommandé jusqu'au niveau spécifié.

ENTRETIENS PÉRIODIQUES ET PETITES RÉPARATIONS

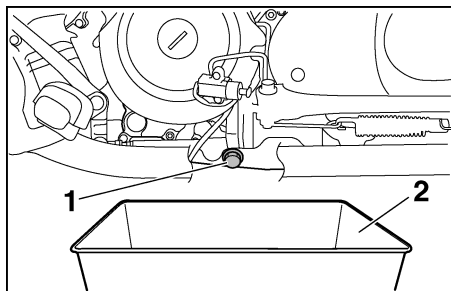

1. Vis de vidange de l'huile moteur
2. Bac à vidange

Changement de l'huile moteur (avec ou sans remplacement de l'élément du filtre à huile)

1. Mettre le moteur en marche et le faire chauffer pendant quelques minutes, puis le couper.
2. Placer un bac à vidange sous le moteur afin d'y recueillir l'huile usagée.
3. Retirer le bouchon de remplissage et la vis de vidange afin de vidanger l'huile du carter moteur.

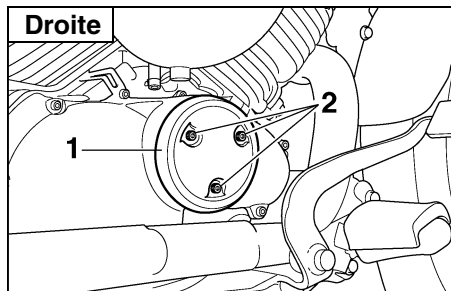

1. Couvercle extérieur d'élément du filtre à huile
2. Vis (× 3)

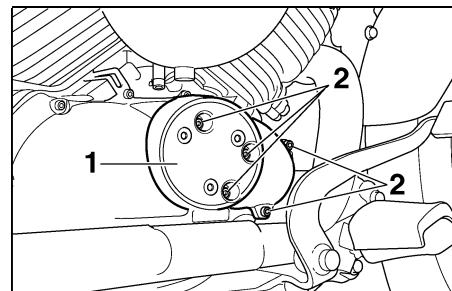

1. Couvercle intérieur d'élément du filtre à huile
2. Vis (× 5)

N.B.: _____
Sauter les étapes 4 à 7 si l'on ne procède pas au remplacement de l'élément du filtre à huile.

4. Retirer les couvercles intérieur et extérieur d'élément du filtre à huile après avoir retiré les vis.

ENTRETIENS PÉRIODIQUES ET PETITES RÉPARATIONS

FC000072*

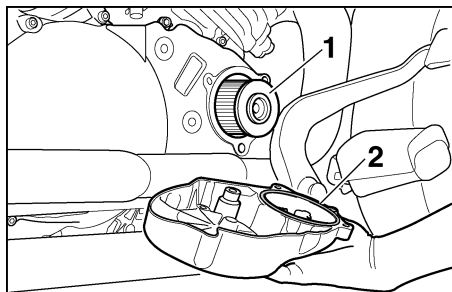

1. Élément du filtre à huile
2. Joint torique
5. Retirer l'élément de filtre à huile et le joint torique.
6. Monter un élément du filtre à huile neuf et le joint torique.
7. Remettre les couvercles d'élément du filtre à huile en place après avoir retiré les vis.
8. Monter la vis de vidange de l'huile moteur, puis la serrer au couple de serrage spécifié.

Couple de serrage :

Vis de vidange de l'huile moteur :
43 Nm (4,3 m·kgf)

9. Ajouter la quantité spécifiée de l'huile recommandée, puis remettre en place et serrer le bouchon de remplissage d'huile.

Huile moteur recommandée :

Se reporter à la page 8-1.

Quantité d'huile :

Sans remplacement de l'élément du filtre à huile :

2,6 l

Avec remplacement de l'élément du filtre à huile :

2,8 l

Quantité totale (moteur à sec) :

3,2 l

ATTENTION:

- Ne pas mélanger d'additif chimique à l'huile ni utiliser des huiles de grade "CD" ou supérieur afin d'éviter tout patinage de l'embrayage, car l'huile moteur lubrifie également l'embrayage. S'assurer également de ne pas utiliser une huile portant la désignation "ENERGY CONSERVING II" ou la même désignation avec un chiffre plus élevé.
- S'assurer qu'aucune crasse ou objet ne pénètre dans le carter moteur.

10. Mettre le moteur en marche, et contrôler pendant quelques minutes s'il y a présence de fuites d'huile en laissant tourner le moteur au ralenti. En cas de fuite d'huile, couper immédiatement le moteur et rechercher la cause.
11. Couper le moteur, puis vérifier le niveau d'huile et faire l'appoint, si nécessaire.

FAU04083

Huile de couple conique arrière

Il faut s'assurer avant chaque départ qu'il n'y a pas de fuite d'huile au niveau du carter de couple conique arrière. Si une fuite est détectée, faire contrôler et réparer la moto par un concessionnaire Yamaha. Il faut en outre procéder à la vérification du niveau et au changement de l'huile de couple conique arrière aux fréquences spécifiées dans le tableau des entretiens et graissages périodiques.

FW000066

AVERTISSEMENT

- S'assurer qu'aucune crasse ou objet ne pénètre dans le carter de couple conique arrière.
- Veiller à ne pas mettre d'huile sur le pneu ou la roue.

Contrôle du niveau d'huile de couple conique arrière

1. Placer la moto sur un plan horizontal et veiller à ce qu'elle soit dressée à la verticale.

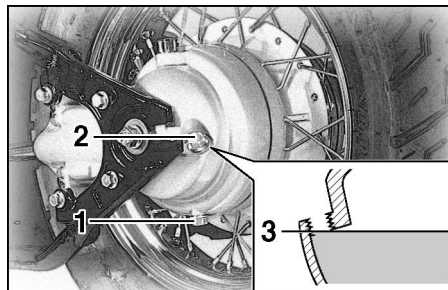

1. Vis de vidange de l'huile de couple conique arrière
2. Bouchon de remplissage d'huile de couple conique arrière
3. Niveau d'huile correct

N.B.:

- Le niveau d'huile du couple conique arrière se vérifie le moteur froid.
- S'assurer que la moto est bien à la verticale avant de contrôler le niveau d'huile. Une légère inclinaison peut entraîner des erreurs de lecture.

2. Retirer le bouchon de remplissage, puis vérifier le niveau d'huile dans le carter de couple conique arrière.

N.B.: L'huile doit arriver jusqu'au bord de l'orifice de remplissage.

3. Si l'huile n'atteint pas le bord de l'orifice de remplissage, ajouter la quantité nécessaire d'huile du type recommandé jusqu'au niveau spécifié.

Changement de l'huile de couple conique arrière

1. Placer un bac à vidange sous le carter de couple conique arrière afin d'y recueillir l'huile usagée.
2. Retirer le bouchon de remplissage et la vis de vidange afin de vidanger l'huile du carter de couple conique arrière.
3. Monter la vis de vidange, puis la serrer au couple spécifié.

Couple de serrage :
Vis de vidange de l'huile de couple
conique arrière :
23 Nm (2,3 m-kgf)

4. Ajouter de l'huile de couple conique arrière du type spécifié jusqu'au bord de l'orifice de remplissage.

ENTRETIENS PÉRIODIQUES ET PETITES RÉPARATIONS

Huile du couple conique arrière

recommandée :

Huile pour engrenages hypoïdes SAE 80
(API GL4)

ou huile multigrade pour engrenages
hypoïdes SAE 80W-90

Quantité d'huile :

0,19 l

N.B.: _____
GL4 est un grade de qualité. Il est aussi possible
d'utiliser des huiles pour engrenages hypoïdes
"GL-5" ou "GL-6".

5. Remettre le bouchon de remplissage en place et le serrer.
6. S'assurer que le carter de couple conique arrière ne fuit pas. Si une fuite d'huile est détectée, il faut en rechercher la cause.

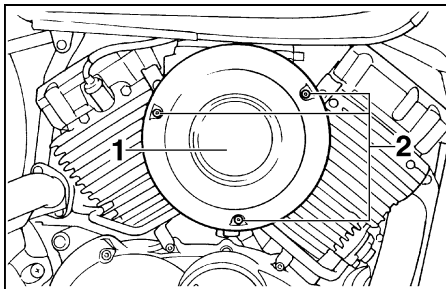

1. Couvercle du boîtier de filtre à air
2. Vis (× 3)

FAU00586*

Nettoyage de l'élément du filtre à air

Il convient de nettoyer l'élément du filtre à air aux fréquences spécifiées dans le tableau des entretiens et graissages périodiques. Augmenter la fréquence du nettoyage si le véhicule est utilisé dans des zones très poussiéreuses ou humides.

1. Retirer le couvercle du boîtier de filtre à air après avoir retiré ses vis.
2. Extraire l'élément du filtre à air.

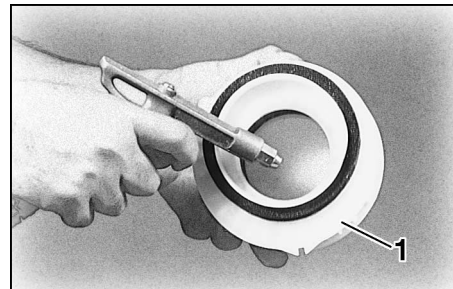

1. Élément du filtre à air
3. Tapoter l'élément de sorte à enlever le gros de la crasse, puis éliminer le reste des impuretés à l'air comprimé en procédant comme illustré. Remplacer l'élément du filtre à air si celui-ci est endommagé.

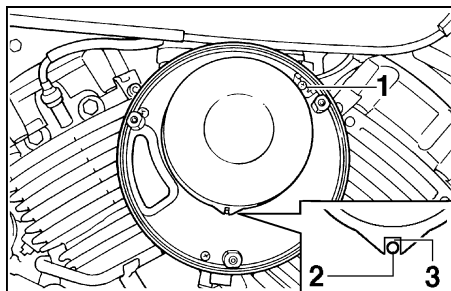

1. Support d'élément du filtre à air
2. Saillie
3. Fente

4. Loger l'élément de filtre à air dans le boîtier de filtre à air, comme illustré.

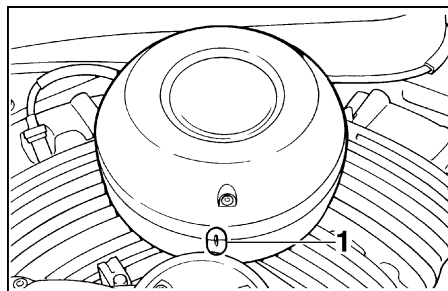

1. Repères d'alignement

FC000082*

ATTENTION:

- S'assurer que l'élément du filtre à air soit correctement logé dans le boîtier de filtre à air.
- Ne jamais mettre le moteur en marche avant d'avoir remonté l'élément du filtre à air. Une usure excessive des pistons ou des cylindres pourrait en résulter.

5. Remettre le couvercle du boîtier de filtre à air à sa place en alignant les repères d'alignement et en montant les vis.

Réglage des carburateurs

Les carburateurs sont des organes vitaux du moteur et ils nécessitent un réglage très précis. Pour cette raison, la plupart des réglages d'un carburateur requièrent les compétences d'un concessionnaire Yamaha. Le réglage décrit ci-dessous peut toutefois être effectué sans problème par le propriétaire.

FC000095

ATTENTION:

Les carburateurs ont été réglés à l'usine Yamaha après avoir subi de nombreux tests. Toute modification de ces réglages effectuée par une personne ne possédant pas les connaissances techniques requises pourrait provoquer la réduction du rendement du moteur, voire son endommagement.

ENTRETIENS PÉRIODIQUES ET PETITES RÉPARATIONS

FAU01168

Réglage du régime de ralenti du moteur

Contrôler et régler, si nécessaire, le régime de ralenti du moteur aux fréquences spécifiées dans le tableau des entretiens et graissages périodiques.

N.B.: _____

Il faut se procurer un compte-tours de diagnostic afin de pouvoir effectuer ce travail.

1. Fixer le compte-tours au fil de la bougie.
2. Mettre le moteur en marche et le laisser chauffer pendant plusieurs minutes entre 1.000 et 2.000 tr/mn, tout en l'emballant quelques fois dans les 4.000 à 5.000 tr/mn.

N.B.: _____

Le moteur est chaud quand il répond rapidement aux mouvements de la poignée des gaz.

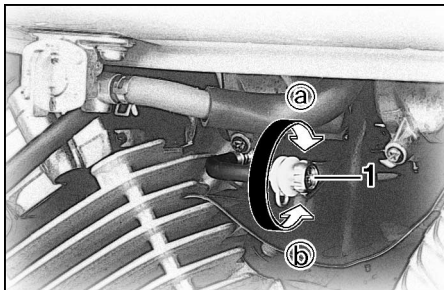

1. Vis de butée de papillon des gaz

3. Contrôler le régime de ralenti du moteur et, si nécessaire, le corriger conformément aux spécifications à l'aide de la vis de butée de papillon des gaz. Pour augmenter le régime de ralenti du moteur, tourner la vis dans le sens (a). Pour diminuer le régime de ralenti du moteur, tourner la vis dans le sens (b).

Régime de ralenti du moteur :
1.150 à 1.250 tr/mn

N.B.: _____

Si le régime de ralenti spécifié ne peut être obtenu en effectuant ce réglage, confier le travail à un concessionnaire Yamaha.

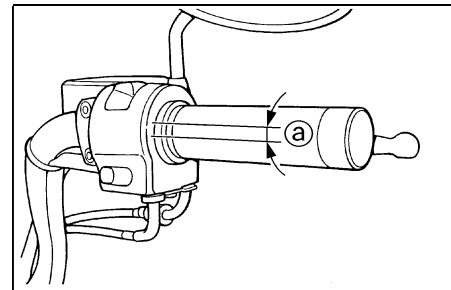

a. Jeu de câble des gaz

FAU00635

Réglage du jeu de câble des gaz

Le jeu de câble des gaz doit être de 4 à 6 mm à la poignée des gaz. Contrôler régulièrement le jeu de câble des gaz et, si nécessaire, le faire régler par un concessionnaire Yamaha.

FAU00637

Réglage du jeu aux soupapes

À la longue, le jeu aux soupapes se modifie, ce qui provoque un mauvais mélange carburant-air et/ou produit un bruit anormal. Pour éviter ce problème, il faut faire régler le jeu aux soupapes par un concessionnaire Yamaha aux fréquences spécifiées dans le tableau des entretiens et graissages périodiques.

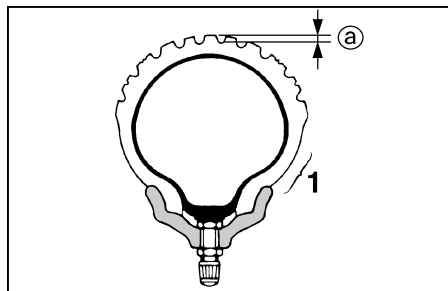

1. Flanc de pneu
- a. Profondeur de sculpture de pneu

FAU03362

Pneus

Pour assurer un fonctionnement optimal, une longue durée de service et une bonne sécurité de conduite, prendre note des points suivants concernant les pneus.

Pression de gonflage

Il faut contrôler et, le cas échéant, régler la pression de gonflage des pneus avant chaque utilisation du véhicule.

FW000082

! AVERTISSEMENT

- Contrôler et régler la pression de gonflage des pneus lorsque ceux-ci sont à la température ambiante.
- Adapter la pression de gonflage des pneus à la vitesse de conduite et au poids total du pilote, du passager, des bagages et des accessoires approuvés pour ce modèle.

XVS650

Pression de gonflage (contrôlée les pneus froids)		
Charge*	Avant	Arrière
Jusqu'à 90 kg	200 kPa (2,00 kgf/cm ² , 2,00 bar)	225 kPa (2,25 kgf/cm ² , 2,25 bar)
De 90 kg à maximale	200 kPa (2,00 kgf/cm ² , 2,00 bar)	250 kPa (2,50 kgf/cm ² , 2,50 bar)
Charge maximale*	180 kg	

* Poids total du pilote, du passager, du chargement et des accessoires

ENTRETIENS PÉRIODIQUES ET PETITES RÉPARATIONS

XVS650A

Pression de gonflage (contrôlée les pneus froids)		
Charge*	Avant	Arrière
Jusqu'à 90 kg	225 kPa (2,25 kgf/cm ² , 2,25 bar)	225 kPa (2,25 kgf/cm ² , 2,25 bar)
De 90 kg à maximale	225 kPa (2,25 kgf/cm ² , 2,25 bar)	250 kPa (2,50 kgf/cm ² , 2,50 bar)

Charge maximale*	200 kg
------------------	--------

* Poids total du pilote, du passager, du chargement et des accessoires

FWA00012

AVERTISSEMENT

Toute charge influe énormément sur la maniabilité, la puissance de freinage, le rendement ainsi que la sécurité de conduite de la moto. Il importe donc de respecter les consignes de sécurité qui suivent.

- **NE JAMAIS SURCHARGER LA MOTO !** Une surcharge risque d'abîmer les pneus, de faire perdre le contrôle et d'être à l'origine d'un accident grave. S'assurer que le poids total du pi-

lote, passager, des bagages et accessoires ne dépasse pas la limite de charge de ce véhicule.

- **Ne pas transporter d'objet mal fixé qui pourrait se détacher.**
- **Attacher soigneusement les bagages les plus lourds près du centre de la moto et répartir le poids également de chaque côté.**
- **Régler la suspension et la pression de gonflage des pneus en fonction de la charge.**
- **Contrôler l'état des pneus et la pression de gonflage avant chaque départ.**

Contrôle des pneus

Contrôler les pneus avant chaque départ. Si la bande de roulement centrale a atteint la limite spécifiée, si un clou ou des éclats de verre sont incrustés dans le pneu ou si son flanc est craquelé, faire remplacer immédiatement le pneu par un concessionnaire Yamaha.

Profondeur minimale de sculpture de pneu (avant et arrière)	1,6 mm
--	--------

N.B.:

La limite de profondeur des sculptures peut varier selon les législations nationales. Il faut toujours se conformer à la législation du pays dans lequel on utilise le véhicule.

ENTRETIENS PÉRIODIQUES ET PETITES RÉPARATIONS

FW000079

FW000078

AVERTISSEMENT

- Faire remplacer par un concessionnaire Yamaha tout pneu usé à l'excès. La conduite avec des pneus usés compromet la stabilité de la moto et est en outre illégale.
- Le remplacement des pièces se rapportant aux freins et aux roues doit être confié à un concessionnaire Yamaha, car celui-ci possède les connaissances et l'expérience nécessaires à ces travaux.

Renseignements sur les pneus

Cette moto est équipée de pneus avec chambre à air.

AVERTISSEMENT

- Les pneus avant et arrière doivent être de la même conception et du même fabricant afin de garantir une bonne tenue de route.
- Après avoir subi de nombreux tests, les pneus cités ci-après ont été homologués par Yamaha Motor Co., Ltd. pour ce modèle.

AVANT (XVS650)

Fabricant	Taille	Modèle
Bridgestone	100/90-19 57S 100/90-19 M/C 57S	L309
Dunlop	100/90-19 57S 100/90-19 M/C 57S	F24

ARRIÈRE (XVS650)

Fabricant	Taille	Modèle
Bridgestone	170/80-15 M/C 77S	G546
Dunlop	170/80-15 M/C 77S	K555

AVANT (XVS650A)

Fabricant	Taille	Modèle
Bridgestone	130/90-16 67S 130/90-16 M/C 67S	G703
Dunlop	130/90-16 67S 130/90-16 M/C 67S	D404F

ARRIÈRE (XVS650A)

Fabricant	Taille	Modèle
Bridgestone	170/80-15 M/C 77S	G702
Dunlop	170/80-15 M/C 77S	D404G

FAU00681

⚠ AVERTISSEMENT

- Faire remplacer par un concessionnaire Yamaha tout pneu usé à l'excès. La conduite avec des pneus usés compromet la stabilité de la moto et est en outre illégale.
- Le remplacement des pièces se rapportant aux freins et aux roues doit être confié à un concessionnaire Yamaha, car celui-ci possède les connaissances et l'expérience nécessaires à ces travaux.
- La pose d'une rustine sur une chambre à air crevée n'est pas recommandée. En cas d'urgence toutefois, réparer la chambre à air avec le plus grand soin, puis la remplacer le plus tôt possible par une pièce de bonne qualité.

FAU00685

Roues à rayons

Pour assurer un fonctionnement optimal, une longue durée de service et une bonne sécurité de conduite, prendre note des points suivants concernant les roues.

- Avant chaque démarrage, il faut s'assurer que les jantes de roue ne sont pas craquelées, qu'elles n'ont pas de saut et ne sont pas voilées, et il faut contrôler le serrage des rayons. Si une roue est endommagée de quelque façon, la faire remplacer par un concessionnaire Yamaha. Ne jamais tenter une quelconque réparation à une roue. Il faut remplacer toute roue déformée ou craquelée.
- Il faut équilibrer une roue à chaque fois que le pneu ou la roue sont remplacés ou remis en place après démontage. Une roue mal équilibrée se traduit par un mauvais rendement, une mauvaise tenue de route et réduit la durée de service du pneu.
- Après avoir remplacé un pneu, éviter de faire de la vitesse jusqu'à ce que le pneu soit "rodé" et ait acquis toutes ses caractéristiques.

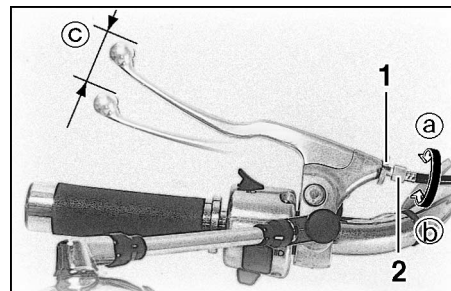

1. Contre-écrou
2. Vis de réglage de la garde du levier d'embrayage
- c. Garde du levier d'embrayage

FAU00694*

Réglage de la garde du levier d'embrayage

La garde du levier d'embrayage doit être de 10 à 15 mm (XVS650) ou 5 à 10 mm (XVS650A), comme illustré. Contrôler régulièrement la garde du levier d'embrayage et, si nécessaire, la régler comme suit.

1. Desserrer le contre-écrou situé au levier d'embrayage.
2. Pour augmenter la garde du levier d'embrayage, tourner la vis de réglage dans le sens (a). Pour la réduire, tourner la vis de réglage dans le sens (b).

ENTRETIENS PÉRIODIQUES ET PETITES RÉPARATIONS

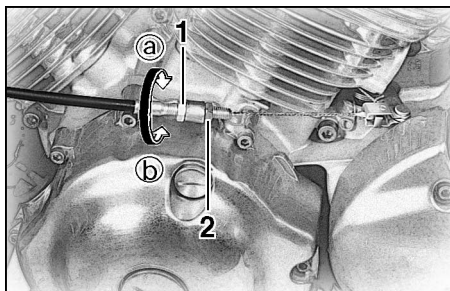

1. Écrou de réglage de la garde du levier d'embrayage
2. Contre-écrou

3. Si la garde spécifiée a pu être obtenue en suivant les explications ci-dessus, il suffit à présent de serrer le contre-écrou. Si elle n'a pu être obtenue, il faut poursuivre et effectuer les étapes restantes.
4. Desserrer le câble d'embrayage en tournant la vis de réglage au levier d'embrayage à fond dans le sens (a).
5. Desserrer le contre-écrou au carter moteur.
6. Pour augmenter la garde du levier d'embrayage, tourner l'écrou de réglage dans le sens (a). Pour la réduire, tourner l'écrou de réglage dans le sens (b).
7. Serrer le contre-écrou au levier d'embrayage et au carter moteur.

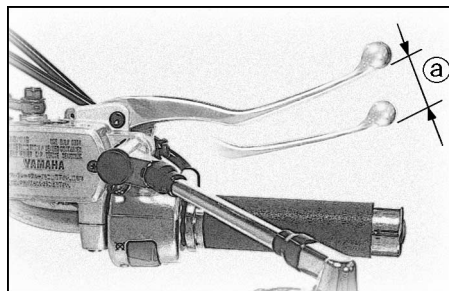

- a. Garde du levier de frein

FAU00696

Réglage de la garde du levier de frein

La garde du levier de frein doit être de 10 à 15 mm, comme illustré. Contrôler régulièrement la garde du levier de frein et, si nécessaire, la régler comme suit.

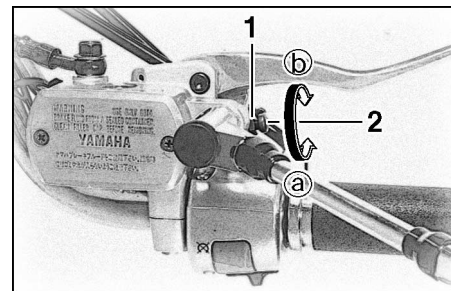

1. Contre-écrou
2. Vis de réglage de la garde du levier de frein

1. Desserrer le contre-écrou situé au levier de frein.
2. Pour augmenter la garde du levier de frein, tourner la vis de réglage dans le sens (a). Pour la réduire, tourner la vis de réglage dans le sens (b).
3. Serrer le contre-écrou.

ENTRETIENS PÉRIODIQUES ET PETITES RÉPARATIONS

FW000099

⚠ AVERTISSEMENT

- Contrôler la garde du levier de frein après l'avoir réglée, et s'assurer que le frein fonctionne correctement.
- Une sensation de mollesse dans le levier de frein pourrait signaler la présence d'air dans le circuit de freinage. Dans ce cas, ne pas utiliser la moto avant d'avoir fait purger le circuit par un concessionnaire Yamaha. De l'air dans le circuit hydraulique réduit la puissance de freinage et peut entraîner la perte de contrôle du véhicule et un accident.

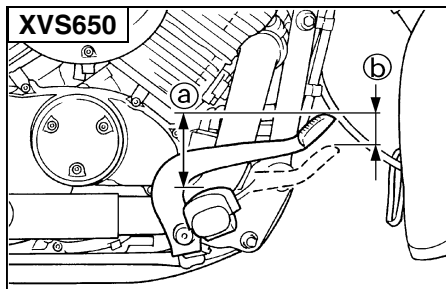

- a. Distance entre la pédale de frein et le repose-pied
b. Garde de la pédale de frein

FAU00711*

Réglage de la position et de la garde de la pédale de frein

FW000104

⚠ AVERTISSEMENT

Il est préférable de confier ces réglages à un concessionnaire Yamaha.

N.B.:

Il faut régler la position de la pédale de frein avant de procéder au réglage de la garde de la pédale de frein.

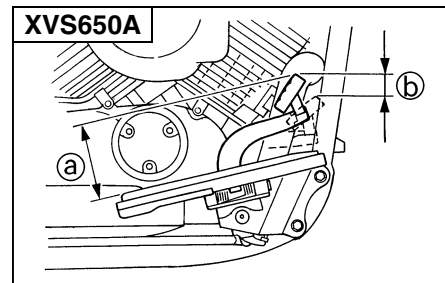

- a. Distance entre la pédale de frein et le repose-pied
b. Garde de la pédale de frein

Position de la pédale de frein

La pédale de frein doit se situer environ 82 mm (XVS650) ou 108 mm (XVS650A) au-dessus du sommet du repose-pied, comme illustré. Contrôler régulièrement la position de la pédale de frein et, si nécessaire, la régler comme suit.

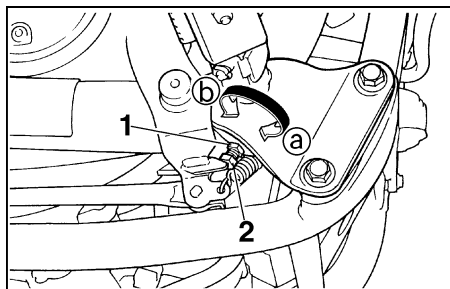

1. Contre-écrou
2. Vis de réglage de la position de la pédale de frein

1. Desserrer le contre-écrou à la pédale de frein.
2. Pour relever la pédale de frein, tourner la vis de réglage dans le sens Ⓐ. Pour abaisser la pédale de frein, tourner la vis de réglage dans le sens Ⓑ.
3. Serrer le contre-écrou.

FWA00044

AVERTISSEMENT

Il faut procéder au réglage de la garde de la pédale de frein après avoir réglé la position de la pédale de frein

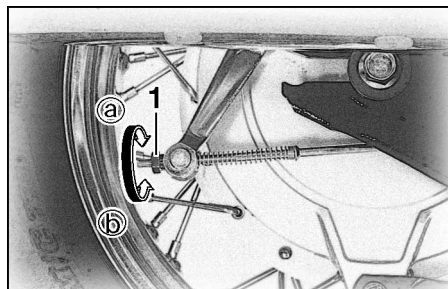

1. Écrou de réglage de la garde de la pédale de frein

Garde de la pédale de frein

La garde à l'extrémité de la pédale de frein doit être de 20 à 30 mm. Contrôler régulièrement la garde de la pédale de frein et, si nécessaire, la régler comme suit.

Pour augmenter la garde de la pédale de frein, tourner l'écrou de réglage à la tige de frein dans le sens Ⓐ. Pour la réduire, tourner l'écrou de réglage dans le sens Ⓑ.

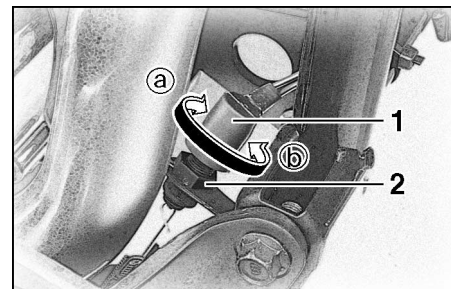

1. Contacteur de feu stop sur frein arrière
2. Écrou de réglage du contacteur de feu stop

FAU00713

Réglage du contacteur de feu stop sur frein arrière

Le contacteur de feu stop sur frein arrière est actionné par la pédale de frein, et lorsque son réglage est correct, le feu stop s'allume juste avant que le freinage ne fasse effet. Si nécessaire, régler le contacteur de feu stop comme suit.

Tourner l'écrou de réglage tout en maintenant le contacteur de feu stop en place. Tourner l'écrou de réglage dans le sens Ⓐ si le feu stop s'allume trop tard. Tourner l'écrou de réglage dans le sens Ⓑ si le feu stop s'allume trop tôt.

ENTRETIENS PÉRIODIQUES ET PETITES RÉPARATIONS

Contrôle des plaquettes de frein avant et des mâchoires de frein arrière

FAU00720

Contrôler l'usure des plaquettes de frein avant et des mâchoires de frein arrière aux fréquences spécifiées dans le tableau des entretiens et graissages périodiques.

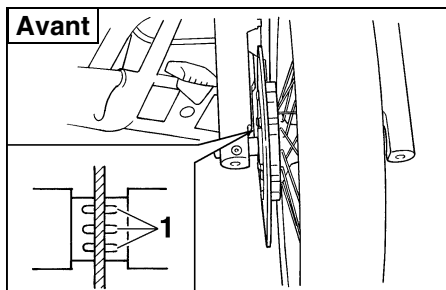

1. Rainure d'indication d'usure de plaquette de frein (× 3)

FAU03938

Plaquettes de frein avant

Sur chaque plaquette de frein avant figurent des rainures d'indication d'usure. Ces rainures permettent de contrôler l'usure des plaquettes sans devoir démonter le frein. Contrôler l'usure des plaquettes en vérifiant les rainures. Si une plaquette de frein est usée au point que ses rainures ont presque disparu, faire remplacer la paire de plaquettes par un concessionnaire Yamaha.

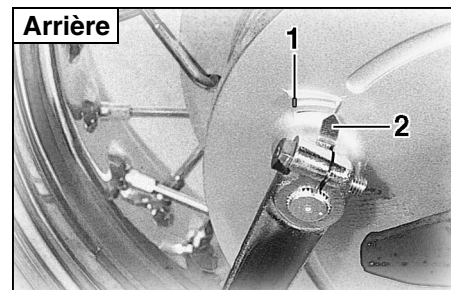

1. Trait d'indication de limite d'usure de frein
2. Index d'indication d'usure de mâchoire de frein

FAU00727

Mâchoires de frein arrière

Le frein arrière est muni d'un index d'indication d'usure. Cet index permet de contrôler l'usure des mâchoires sans devoir démonter le frein. Contrôler l'usure des mâchoires en vérifiant la position de l'index tout en actionnant le frein. Si une mâchoire de frein est usée au point que l'index touche le trait d'indication de limite d'usure, faire remplacer la paire de mâchoires par un concessionnaire Yamaha.

ENTRETIENS PÉRIODIQUES ET PETITES RÉPARATIONS

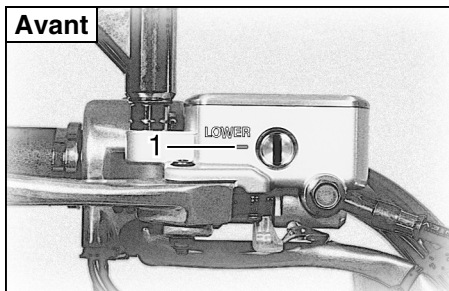

1. Repère de niveau minimum

FAU03294

Contrôle du niveau du liquide de frein

Si le niveau du liquide de frein est insuffisant, des bulles d'air peuvent se former dans le circuit de freinage, ce qui risque de réduire l'efficacité des freins.

Avant de démarrer, s'assurer que le niveau du liquide de frein dépasse le repère de niveau minimum et faire l'appoint, si nécessaire. Un niveau de liquide bas peut signaler la présence d'une fuite ou l'usure des plaquettes. Si le niveau du liquide est bas, il faut contrôler l'usure des plaquettes et l'étanchéité du circuit.

Prendre les précautions suivantes :

- Avant de vérifier le niveau du liquide, s'assurer que le haut du réservoir de liquide de frein est à l'horizontale.
- Utiliser uniquement le liquide de frein recommandé. Tout autre liquide risque d'abîmer les joints en caoutchouc, ce qui pourrait causer des fuites et nuire au bon fonctionnement du frein.

Liquide de frein recommandé : DOT 4

- Toujours faire l'appoint avec un liquide de frein du même type que celui qui se trouve dans le circuit. Le mélange de liquides différents risque de provoquer une réaction chimique nuisible au fonctionnement du frein.
- Veiller à ne pas laisser pénétrer d'eau dans le réservoir de liquide de frein. L'eau abaisse nettement le point d'ébullition du liquide et risque de provoquer un bouchon de vapeur (ou "vapor lock").
- Le liquide de frein risque d'attaquer les surfaces peintes et le plastique. Toujours essuyer soigneusement et promptement toute trace de liquide renversé.

- L'usure des plaquettes de frein entraîne une baisse progressive du niveau du liquide de frein. Cependant, si le niveau du liquide de frein diminue soudainement, il faut faire contrôler le véhicule par un concessionnaire Yamaha.

ENTRETIENS PÉRIODIQUES ET PETITES RÉPARATIONS

FAU03985

Changement du liquide de frein

Faire changer le liquide de frein par un concessionnaire Yamaha aux fréquences spécifiées dans le N.B. figurant après le tableau des entretiens et graissages périodiques. Il convient également de faire remplacer les bagues d'étanchéité du maître-cylindre de frein et de l'étrier, ainsi que la durit de frein aux fréquences indiquées ci-dessous ou chaque fois qu'elles sont endommagées ou qu'elles fuient.

- Bagues d'étanchéité : remplacer tous les deux ans.
- Durit de frein : remplacer tous les quatre ans.

FAU02962

Contrôle et lubrification des câbles

Il faut contrôler le fonctionnement et l'état de tous les câbles de commande avant chaque départ. Il faut en outre lubrifier les câbles et leurs extrémités quand nécessaire. Si un câble est endommagé ou si son fonctionnement est dur, le faire contrôler et remplacer, si nécessaire, par un concessionnaire Yamaha.

Lubrifiant recommandé :
Huile moteur

FW000112

AVERTISSEMENT

Une gaine endommagée va empêcher le bon fonctionnement du câble et entraînera sa rouille. Remplacer dès que possible tout câble endommagé afin d'éviter de créer un état de conduite dangereux.

FAU04034

Contrôle et lubrification de la poignée et du câble des gaz

Contrôler le fonctionnement de la poignée des gaz avant chaque départ. Il convient également de lubrifier ou remplacer le câble aux fréquences spécifiées dans le tableau des entretiens et graissages périodiques.

ENTRETIENS PÉRIODIQUES ET PETITES RÉPARATIONS

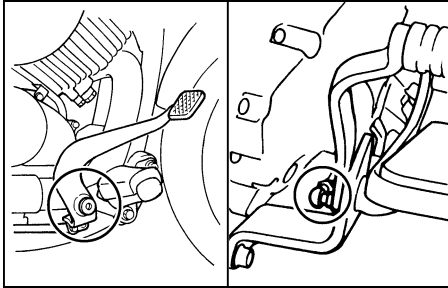

FAU03370

Contrôle et lubrification de la pédale de frein et du sélecteur

Contrôler le fonctionnement de la pédale de frein et du sélecteur avant chaque départ et lubrifier les articulations quand nécessaire.

Lubrifiant recommandé :

Graisse à base de savon au lithium
(graisse universelle)

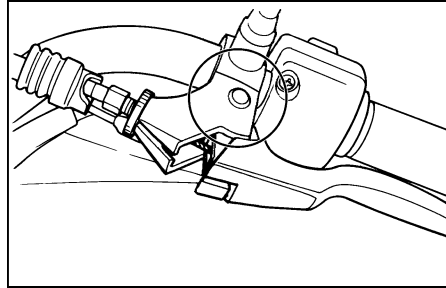

FAU03164

Contrôle et lubrification des leviers de frein et d'embrayage

Contrôler le fonctionnement du levier de frein et d'embrayage avant chaque départ et lubrifier les articulations de levier quand nécessaire.

Lubrifiant recommandé :

Graisse à base de savon au lithium
(graisse universelle)

ENTRETIENS PÉRIODIQUES ET PETITES RÉPARATIONS

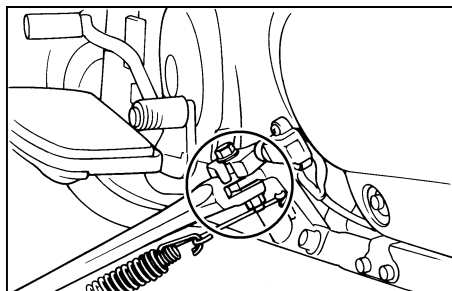

FAU03165

Contrôle et lubrification de la béquille latérale

Contrôler le fonctionnement de la béquille latérale avant chaque départ et lubrifier son articulation et les points de contact des surfaces métalliques quand nécessaire.

FW000113

! AVERTISSEMENT

Si la béquille latérale ne se déploie et ne se replie pas en douceur, la faire contrôler et, si nécessaire, réparer par un concessionnaire Yamaha.

Lubrifiant recommandé :
Graisse à base de savon au lithium
(graisse universelle)

FAU02939

Contrôle de la fourche

Il faut contrôler l'état et le fonctionnement de la fourche en procédant comme suit aux fréquences spécifiées dans le tableau des entretiens et graissages périodiques.

Contrôle de l'état général

FW000115

! AVERTISSEMENT

Caler soigneusement la moto pour qu'elle ne puisse se renverser.

S'assurer que les tubes plongeurs ne sont ni griffés ni endommagés et que les fuites d'huile ne sont pas importantes.

ENTRETIENS PÉRIODIQUES ET PETITES RÉPARATIONS

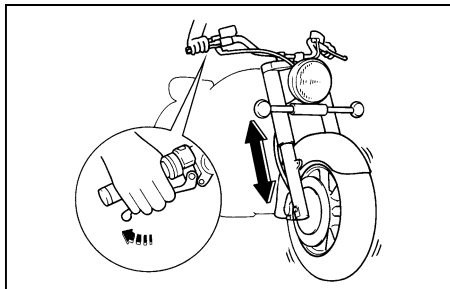

FAU00794

Contrôle de la direction

Des roulements de direction usés ou desserrés peuvent représenter un danger. Il convient dès lors de vérifier le fonctionnement de la direction en procédant comme suit aux fréquences spécifiées dans le tableau des entretiens et graissages périodiques.

1. Placer une cale sous le moteur afin de surélever la roue avant.

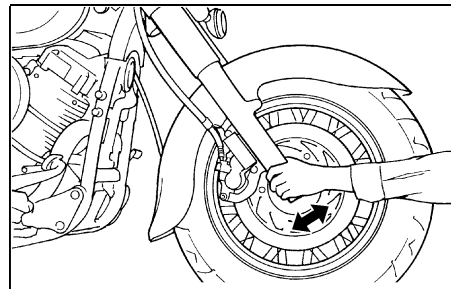

FW000115

Contrôle du fonctionnement

1. Placer la moto sur un plan horizontal et veiller à ce qu'elle soit dressée à la verticale.
2. Tout en actionnant le frein avant, appuyer fermement à plusieurs reprises sur le guidon afin de contrôler si la fourche se comprime et se détend en douceur.

FC000098

ATTENTION:

Si la fourche est endommagée ou si elle ne fonctionne pas en douceur, la faire contrôler et, si nécessaire, réparer par un concessionnaire Yamaha.

! AVERTISSEMENT

Caler soigneusement la moto pour qu'elle ne puisse se renverser.

2. Maintenir la base des bras de fourche et essayer de les déplacer vers l'avant et l'arrière. Si un jeu quelconque est ressenti, faire contrôler et, si nécessaire, réparer la direction par un concessionnaire Yamaha.

ENTRETIENS PÉRIODIQUES ET PETITES RÉPARATIONS

Contrôle des roulements de roue

FAU01144

Contrôler les roulements de roue avant et arrière aux fréquences spécifiées dans le tableau des entretiens et graissages périodiques. Si le moyeu de roue a du jeu ou si la roue ne tourne pas régulièrement, faire contrôler les roulements de roue par un concessionnaire Yamaha.

Batterie

FAU04242

La batterie se trouve derrière le cache B. (Voir les explications relatives à sa dépose et à sa mise en place à la page 6-7.)

Cette moto est équipée d'une batterie de type étanche et celle-ci ne requiert aucun entretien. Il n'est donc pas nécessaire de contrôler le niveau d'électrolyte ni d'ajouter de l'eau distillée.

FC000101

ATTENTION:

Ne jamais enlever le capuchon d'étanchéité des éléments de la batterie, sous peine d'endommager la batterie de façon irréversible.

FW000116

AVERTISSEMENT

- L'électrolyte de batterie est extrêmement toxique, car l'acide sulfurique qu'il contient peut causer de graves brûlures. Éviter tout contact d'électrolyte avec la peau, les yeux ou les vêtements et toujours se protéger les yeux lors de travaux à proximité d'une batterie. En cas de contact avec de l'électrolyte, effectuer les PREMIERS SOINS suivants.

- **EXTERNE** : rincer abondamment à l'eau courante.
- **INTERNE** : boire beaucoup d'eau ou de lait et consulter immédiatement un médecin.
- **YEUX** : rincer à l'eau courante pendant 15 minutes et consulter rapidement un médecin.
- Les batteries produisent de l'hydrogène, un gaz inflammable. Éloigner la batterie des étincelles, flammes, cigarettes, etc. et toujours veiller à bien ventiler la pièce où l'on recharge une batterie, si la charge est effectuée dans un endroit clos.
- **TENIR TOUTE BATTERIE HORS DE PORTÉE DES ENFANTS.**

ENTRETIENS PÉRIODIQUES ET PETITES RÉPARATIONS

Charge de la batterie

Confier la charge de la batterie à un concessionnaire Yamaha dès que possible si elle semble être déchargée. Ne pas oublier qu'une batterie se décharge plus rapidement si la moto est équipée d'accessoires électriques.

Conservation de la batterie

1. Quand la moto est remise pendant un mois ou plus, déposer la batterie, la recharger complètement et la ranger dans un endroit frais et sec.
2. Quand la batterie est remise pour plus de deux mois, il convient de la contrôler au moins une fois par mois et de la recharger quand nécessaire.
3. Charger la batterie au maximum avant de la remonter sur le véhicule.
4. Après avoir remonté la batterie, toujours veiller à connecter correctement ses câbles aux bornes.

FC000102

ATTENTION:

- **Toujours veiller à ce que la batterie soit chargée. Remiser une batterie déchargée risque de l'endommager de façon irréversible.**
- **Utiliser un chargeur spécial à tension constante pour charger les batteries étanches (MF). L'utilisation d'un chargeur de batterie conventionnel va endommager la batterie. Si l'on ne peut se procurer un chargeur de batterie étanche, il est indispensable de faire charger la batterie par un concessionnaire Yamaha.**

ENTRETIENS PÉRIODIQUES ET PETITES RÉPARATIONS

FC000103

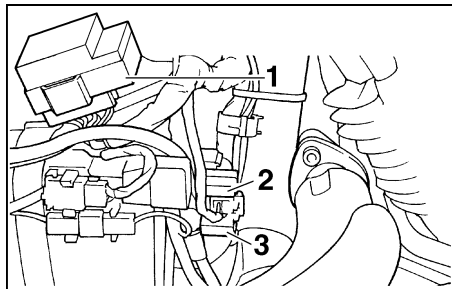

1. Boîtier à fusibles
2. Fusible principal
3. Fusible principal de rechange

FAU04190*

Remplacement des fusibles

Le fusible principal et le boîtier à fusibles, qui contient les fusibles protégeant les divers circuits, se trouvent derrière le cache B. (Voir les explications relatives à sa dépose et à sa mise en place à la page 6-7.)

Si un fusible est grillé, le remplacer comme suit.

1. Tourner la clé de contact sur "OFF" et éteindre le circuit électrique concerné.
2. Retirer le fusible grillé et le remplacer par un fusible neuf de l'ampérage spécifié.

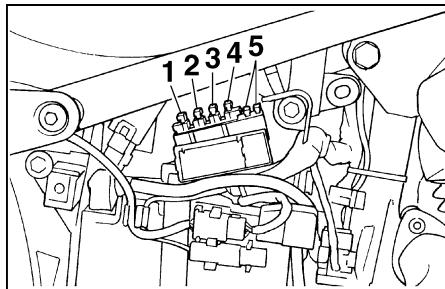

1. Fusible d'allumage
2. Fusible du système de signalisation
3. Fusible de phare
4. Fusible du système de réchauffage de carburateur
5. Fusible de rechange (× 2)

Fusibles spécifiés :

Fusible principal :	30 A
Fusible de phare :	15 A
Fusible du système de signalisation :	10 A
Fusible d'allumage :	10 A
Fusible du système de réchauffage de carburateur :	15 A

ATTENTION:

Ne pas utiliser de fusible de calibre supérieur à celui recommandé afin d'éviter de gravement endommager l'équipement électrique, voire de provoquer un incendie.

3. Tourner la clé de contact sur "ON" et allumer le circuit électrique concerné afin de vérifier si le dispositif électrique fonctionne.
4. Si le fusible neuf grille immédiatement, faire contrôler l'équipement électrique par un concessionnaire Yamaha.

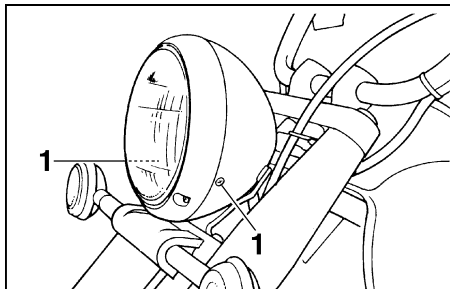

1. Vis (× 2)

FAU004189

Remplacement de l'ampoule de phare

Cette moto est équipée d'un phare à ampoule de quartz. Si l'ampoule du phare grille, la remplacer comme suit :

1. Déposer l'optique de phare après avoir retiré les vis.

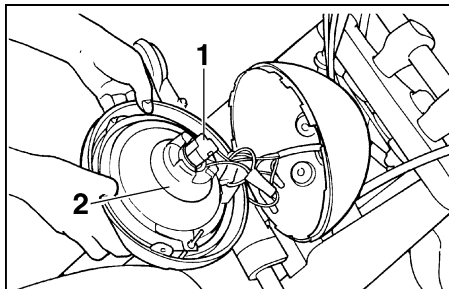

1. Fiche rapide de phare
 2. Protection de l'ampoule de phare
2. Déconnecter la fiche rapide du phare, puis déposer la protection de l'ampoule.

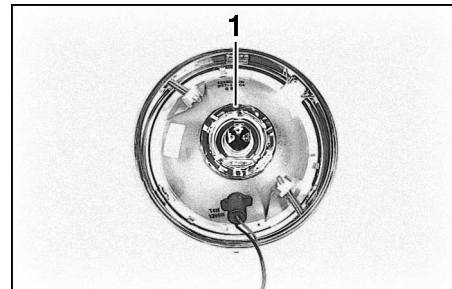

1. Porte-ampoule du phare
3. Décrocher le porte-ampoule du phare, puis retirer l'ampoule défectueuse.

FW000119

⚠ AVERTISSEMENT

Une ampoule de phare devient brûlante rapidement après avoir été allumée. Il faut donc tenir tout produit inflammable à distance et attendre qu'elle ait refroidi avant de la toucher.

4. Monter une ampoule de phare neuve et la fixer à l'aide du porte-ampoule.

ENTRETIENS PÉRIODIQUES ET PETITES RÉPARATIONS

FC000105

ATTENTION:

Ne jamais toucher le verre d'une ampoule de phare afin de ne pas laisser de résidus gras-seux. La graisse réduit la transparence du verre mais aussi la luminosité de l'ampoule, ainsi que sa durée de service. Nettoyer soigneusement toute crasse ou trace de doigts sur l'ampoule avec un chiffon imbibé d'alcool ou de diluant pour peinture.

5. Monter la protection d'ampoule de phare, puis connecter la fiche rapide.
6. Monter l'optique de phare, puis la fixer à l'aide de ses vis.
7. Si nécessaire, faire régler le faisceau de phare par un concessionnaire Yamaha.

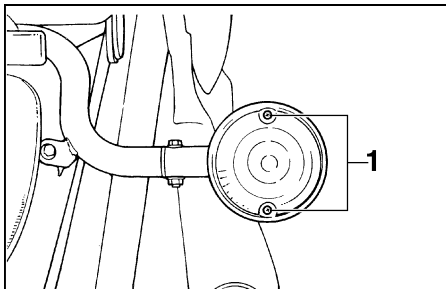

1. Vis (×2)

FAU00855

Remplacement d'une ampoule de clignotant ou de feu arrière/stop

1. Déposer la lentille après avoir retiré les vis.
2. Retirer l'ampoule défectueuse en l'enfonçant et en la tournant dans le sens inverse des aiguilles d'une montre.

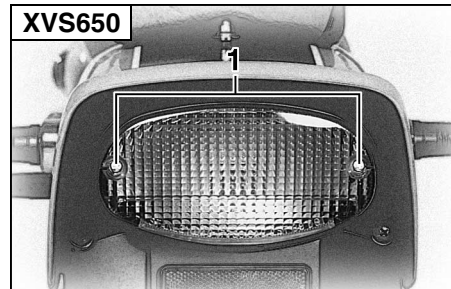

1. Vis (×2)

3. Monter une ampoule neuve dans la douille, l'enfoncer et la tourner à fond dans le sens des aiguilles d'une montre.

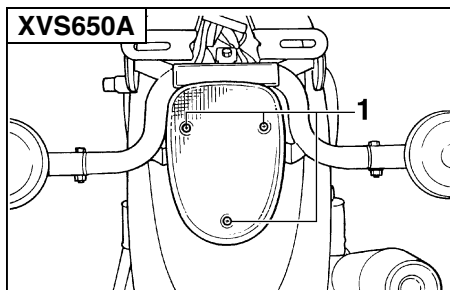

1. Vis (× 3)

4. Remettre la lentille en place et la fixer à l'aide de ses vis.

FC000108

ATTENTION:

Ne pas serrer les vis à l'excès afin de ne pas risquer de casser la lentille.

FAU01579

Calage de la moto

Ce modèle n'étant pas équipé d'une béquille centrale, il convient de prendre les précautions suivantes avant de démonter une roue ou avant d'effectuer tout autre travail qui requiert de dresser la moto à la verticale. Vérifier si la moto est stable et à la verticale avant de commencer l'entretien. Une solide caisse en bois placée sous le moteur peut améliorer la stabilité.

Entretien de la roue avant

1. Immobiliser l'arrière de la moto à l'aide d'une béquille de levage, si l'on dispose de deux béquilles de levage, ou en plaçant un cric de moto sous le cadre, devant la roue arrière.
2. Se servir ensuite d'une béquille de levage pour surélever la roue avant.

Entretien de la roue arrière

Surélever la roue arrière à l'aide d'une béquille de levage, si disponible, ou en plaçant un cric de moto des deux côtés du cadre, devant la roue arrière ou des deux côtés du bras oscillant.

ENTRETIENS PÉRIODIQUES ET PETITES RÉPARATIONS

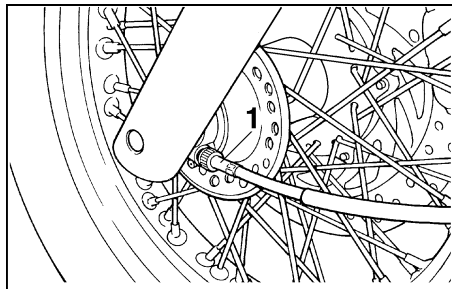

1. Câble de compteur de vitesse

FAU03737

Roue avant

Dépose de la roue avant

FW000122

⚠ AVERTISSEMENT

- Il est préférable de confier tout travail sur la roue à un concessionnaire Yamaha.
- Caler soigneusement la moto pour qu'elle ne puisse se renverser.

1. Débrancher le câble du compteur de vitesse de la roue avant.

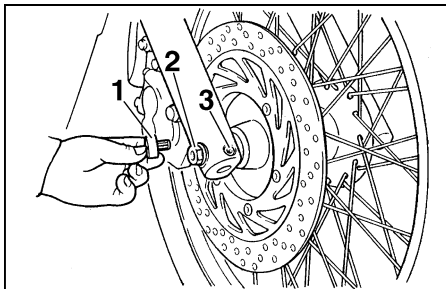

1. Capuchon en caoutchouc
2. Axe de roue
3. Vis de pincement d'axe de roue avant

2. Desserrer la vis de pincement de l'axe de roue.
3. Retirer le capuchon en caoutchouc, puis desserrer l'écrou d'axe.
4. Surélever la roue avant en procédant comme expliqué à la page 6-34.
5. Extraire l'axe, puis déposer la roue.

FCA00048

ATTENTION:

Ne pas actionner le frein après la dépose de la roue et du disque de frein, car les plaquettes risquent de se rapprocher à l'excès.

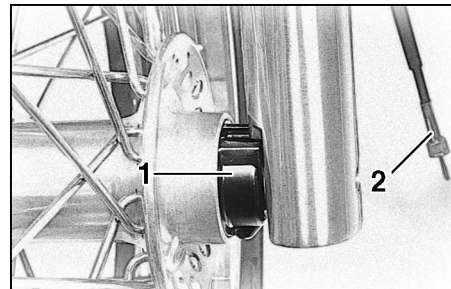

1. Prise du compteur de vitesse
2. Câble de compteur de vitesse

FAU03885

Mise en place de la roue avant

1. Monter la prise du compteur de vitesse sur le moyeu de roue en veillant à engager les ergots dans les fentes.
2. Soulever la roue entre les bras de fourche.

N.B.:

Veiller à laisser un écart suffisant entre les plaquettes de frein avant d'insérer le disque de frein et veiller à aligner la fente de la prise du compteur de vitesse sur la retenue du bras de fourche.

3. Insérer l'axe de roue.

ENTRETIENS PÉRIODIQUES ET PETITES RÉPARATIONS

4. Reposer la roue avant sur le sol.
5. Appuyer fermement à quelques reprises sur le guidon afin de contrôler le bon fonctionnement de la fourche.
6. Serrer l'écrou d'axe au couple de serrage spécifié, puis monter le capuchon en caoutchouc.

Couple de serrage :

Axe de roue :

59 Nm (5,9 m·kgf)

7. Serrer la vis de pincement de l'axe avant au couple spécifié.

Couple de serrage :

Vis de pincement d'axe avant :

20 Nm (2,0 m·kgf)

8. Brancher le câble de compteur de vitesse.

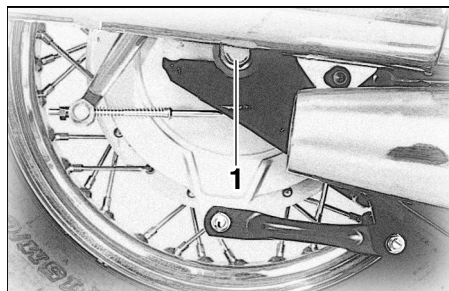

1. Écrou d'axe

FAU01350

Roue arrière

Dépose de la roue arrière

FW000122

AVERTISSEMENT

- Il est préférable de confier tout travail sur la roue à un concessionnaire Yamaha.
- Caler soigneusement la moto pour qu'elle ne puisse se renverser.

1. Desserrer l'écrou d'axe.

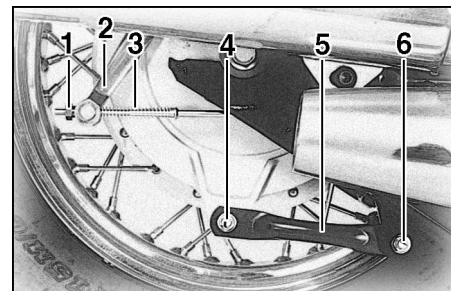

1. Écrou de réglage de la garde de la pédale de frein
2. Bielle de frein
3. Tige de frein
4. Vis (flasque de frein)
5. Bras d'ancrage de frein
6. Vis (bras oscillant)

2. Séparer le bras d'ancrage de frein du flasque de frein en retirant la vis.
3. Desserrer la vis du bras d'ancrage de frein du côté du bras oscillant.
4. Retirer l'écrou de réglage de la garde de la pédale de frein, puis détacher la tige de frein de la bielle de frein.
5. Déposer le cache A. (Voir les explications relatives à la dépose et à la mise en place à la page 6-6.)

ENTRETIENS PÉRIODIQUES ET PETITES RÉPARATIONS

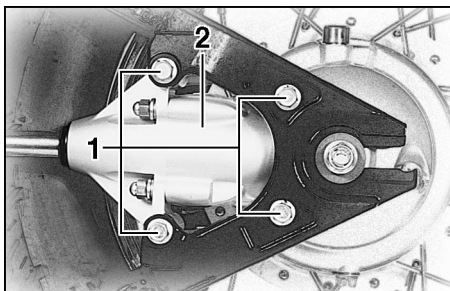

1. Vis (× 4)
2. Carter de couple conique arrière

6. Retirer les vis qui maintiennent ensemble le carter du couple conique arrière et le bras oscillant.
7. Soulever la roue arrière en procédant comme expliqué à la page 6-34.
8. Maintenir l'arbre de transmission et tirer la roue arrière afin de retirer d'un bloc les pièces suivantes : roue, axe de roue, carter de couple conique arrière et arbre de transmission.

N.B.: Bien veiller à maintenir l'arbre de transmission en le déposant.

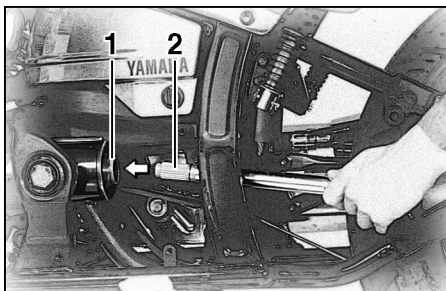

1. Joint de cardan de transmission
2. Arbre de transmission

FAU04191

Mise en place de la roue arrière

1. Monter la roue arrière, son axe, le carter de couple conique arrière et l'arbre de transmission en poussant la roue vers l'avant et en guidant l'arbre dans le joint de cardan de transmission intermédiaire.
2. Monter les vis du carter de couple conique arrière, puis les serrer au couple spécifié.

Couple de serrage :
Vis du carter de couple conique arrière :
74 Nm (7,4 m-kgf)

3. Monter la tige de frein sur la biellette de frein, puis monter l'écrou de réglage de la garde de la pédale de frein sur la tige.
4. Monter la vis du bras d'ancrage de frein au flasque de frein, puis serrer les deux vis au couple spécifié.

Couple de serrage :
Vis du bras d'ancrage de frein :
20 Nm (2,0 m-kgf)

5. Reposer le cache.
6. Reposer la roue arrière sur le sol.
7. Serrer l'écrou d'axe au couple de serrage spécifié.

Couple de serrage :
Écrou d'axe :
92 Nm (9,2 m-kgf)

8. Régler la garde de la pédale de frein. (Voir les explications relatives au réglage de la garde de la pédale de frein à la page 6-21.)

FW000103

FAU01008

AVERTISSEMENT

Après avoir réglé la garde de la pédale de frein, contrôler le fonctionnement du feu stop.

Diagnostic de pannes

Bien que les véhicules Yamaha subissent une inspection rigoureuse à la sortie d'usine, une panne peut toujours survenir. Toute défectuosité des systèmes d'alimentation, de compression ou d'allumage, par exemple, peut entraîner des problèmes de démarrage et une perte de puissance.

Le schéma de diagnostic de pannes ci-après permet d'effectuer rapidement et en toute facilité le contrôle de ces organes vitaux. Si une réparation quelconque est requise, confier la moto à un concessionnaire Yamaha, car ses techniciens qualifiés disposent des connaissances, du savoir-faire et des outils nécessaires à son entretien adéquat.

Pour tout remplacement, utiliser exclusivement des pièces Yamaha d'origine. En effet, les pièces d'autres marques peuvent sembler identiques, mais elles sont souvent de moindre qualité. Ces pièces s'useront donc plus rapidement et leur utilisation pourrait entraîner des réparations onéreuses.

ENTRETIENS PÉRIODIQUES ET PETITES RÉPARATIONS

Schéma de diagnostic de pannes

FAU01297

FW000125

! AVERTISSEMENT

Ne jamais contrôler le circuit de carburant en fumant, ou à proximité d'une flamme.

1. Carburant

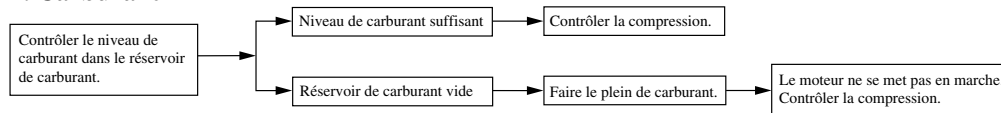

2. Compression

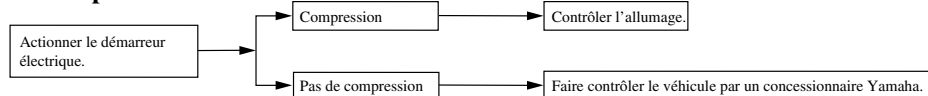

3. Allumage

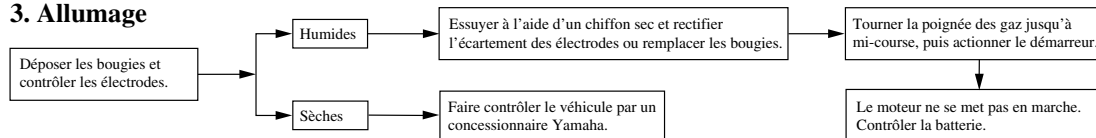

4. Batterie

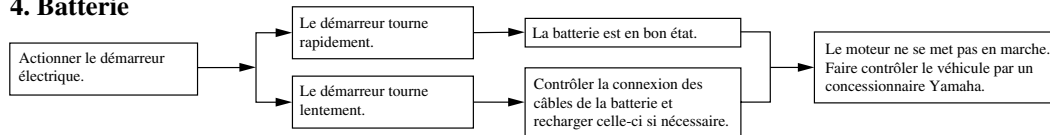

SOIN ET REMISAGE DE LA MOTO

Soin	7-1
Remisage	7-4

Soin

Un des attraits incontestés de la moto réside dans la mise à nu de son anatomie, mais cette exposition est toutefois source de vulnérabilité. Rouille et corrosion peuvent apparaître, même sur des pièces de très bonne qualité. Si un tube d'échappement rouillé peut passer inaperçu sur une voiture, l'effet sur une moto est plutôt disgracieux. Un entretien adéquat régulier lui permettra non seulement de conserver toute son allure et ses performances et de prolonger sa durée de service, mais est également indispensable afin de conserver les droits de la garantie.

Avant le nettoyage

1. Après que le moteur a refroidi, couvrir la sortie des pots d'échappement d'un sachet en plastique.
2. S'assurer que tous les capuchons, couvercles et caches, ainsi que les fiches rapides et les connecteurs électriques, y compris les capuchons de bougie, sont fermement et correctement installés.
3. Éliminer les taches tenaces, telles que de l'huile carbonisée sur le carter moteur, à l'aide d'un dégraissant et d'une brosse en veillant à ne jamais en appliquer sur les joints et les axes de roue. Toujours rincer la crasse et le dégraissant à l'eau.

Nettoyage

FCA00010

ATTENTION:

- Éviter de nettoyer les roues, surtout celles à rayons, avec des produits nettoyants trop acides. S'il s'avère nécessaire d'utiliser ce type de produit afin d'éliminer des taches tenaces, veiller à ne pas l'appliquer plus longtemps que prescrit. Rincer ensuite abondamment à l'eau, sécher immédiatement, puis vaporiser un produit anticorrosion.
- Un nettoyage inapproprié risque d'endommager les pièces en plastique, telles que bulle ou pare-brise, carénages et caches. Nettoyer les pièces en plastique exclusivement avec des chiffons ou éponges et de l'eau et des détergents doux.

SOIN ET REMISAGE DE LA MOTO

- Éviter tout contact de produits chimiques mordants sur les pièces en plastique. Ne pas utiliser des chiffons ou éponges imbibés de produits nettoyants abrasifs, de dissolvant ou diluant, de carburant, d'agents dérouilleurs ou anti-tirouille, d'antigel ou d'électrolyte.
- Ne pas utiliser des portiques de lavage à eau à haute pression ou au jet de vapeur. Cela provoquerait des infiltrations d'eau qui endommageraient les pièces suivantes : joints (de roulements de roue, de roulement de bras oscillant, de fourche et de freins), composants électriques (fiches rapides, connecteurs, instruments, contacteurs et feux) et les mises à l'air.

- Motos équipées d'un pare-brise ou d'une bulle : ne pas utiliser de produits de nettoyage abrasifs ni des éponges dures afin d'éviter de griffer ou de ternir. Certains produits de nettoyage pour plastique risquent de griffer le pare-brise ou la bulle. Faire un essai sur une zone en dehors du champ de vision afin de s'assurer que le produit ne laisse pas de trace. Si la bulle ou le pare-brise est griffé, utiliser un bon agent de polissage pour plastiques après le nettoyage.

Après utilisation dans des conditions normales
Nettoyer la crasse à l'aide d'eau chaude, d'un détergent doux et d'une éponge douce et propre, puis rincer abondamment à l'eau claire. Recourir à une brosse à dents ou à un rince-bouteilles pour nettoyer les pièces d'accès difficile. Pour faciliter l'élimination des taches plus tenaces et des insectes, déposer un chiffon humide sur ceux-ci quelques minutes avant de procéder au nettoyage.

Après utilisation sous la pluie, à proximité de la mer ou sur des routes salées

L'eau accentue l'effet corrosif du sel marin et du sel répandu sur les routes en hiver. Il convient dès lors d'effectuer les travaux suivants après chaque randonnée sous la pluie, à proximité de la mer ou sur des routes salées.

N.B.: _____

Il peut rester des traces du sel répandu sur les routes bien après la venue du printemps.

SOIN ET REMISAGE DE LA MOTO

1. Nettoyer la moto à l'eau froide savonneuse en veillant à ce que le moteur soit froid.

FCA00012

ATTENTION:

Ne pas utiliser d'eau chaude, car celle-ci augmenterait l'action corrosive du sel.

2. Après avoir séché le véhicule, le protéger de la corrosion en vaporisant un produit anticorrosion sur toutes ses surfaces métalliques, y compris les surfaces chromées ou nickelées.

Après le nettoyage

1. Sécher la moto à l'aide d'une peau de chamois ou d'un essuyeur absorbant.
2. Frotter les pièces en chrome, en aluminium ou en acier inoxydable, y compris le système d'échappement, à l'aide d'un produit d'entretien pour chrome. Cela permettra même d'éliminer des pièces en acier inoxydable les décolorations dues à la chaleur.

3. Une bonne mesure de prévention contre la corrosion consiste à vaporiser un produit anticorrosion sur toutes les surfaces métalliques, y compris les surfaces chromées ou nickelées.
4. Les taches qui subsistent peuvent être éliminées en pulvérisant de l'huile.
5. Retoucher les griffes et légers coups occasionnés par les gravillons, etc.
6. Appliquer de la cire sur toutes les surfaces peintes.
7. Veiller à ce que la moto soit parfaitement sèche avant de la remiser ou de la couvrir.

FWA00031

AVERTISSEMENT

- **S'assurer de ne pas avoir appliqué d'huile ou de cire sur les freins et les pneus.**
- **Si nécessaire, nettoyer les disques et les garnitures de frein à l'aide d'un produit spécial pour disque de frein ou d'acétone, et nettoyer les pneus à l'eau chaude et au détergent doux. Effectuer ensuite un test de conduite afin de vérifier le freinage et la prise de virages.**

FCA00013

ATTENTION:

- **Pulvériser modérément huile et cire et bien essuyer tout excès.**
- **Ne jamais enduire les pièces en plastique ou en caoutchouc d'huile ou de cire. Recourir à un produit spécial.**
- **Éviter l'emploi de produits de polissage mordants, car ceux-ci attaquent la peinture.**

N.B.:

Pour toute question relative au choix et à l'emploi des produits d'entretien, consulter un concessionnaire Yamaha.

Remisage

Remisage de courte durée

Veiller à remettre la moto dans un endroit frais et sec. Si les conditions de remisage l'exigent (poussière excessive, etc.), couvrir la moto d'une housse poreuse.

FCA00014

ATTENTION:

- **Entreposer la moto dans un endroit mal aéré ou la recouvrir d'une bâche alors qu'elle est mouillée provoqueront des infiltrations et de la rouille.**
- **Afin de prévenir la rouille, éviter l'entreposage dans des caves humides, des étables (en raison de la présence d'ammoniaque) et à proximité de produits chimiques.**

Remisage de longue durée

Avant de remettre la moto pour plusieurs mois :

1. Suivre toutes les instructions de la section "Soin" de ce chapitre.
2. Pour les motos équipées d'un robinet de carburant disposant d'une position "OFF" : tourner la manette du robinet de carburant sur "OFF".
3. Vidanger la cuve des carburateurs en dévissant les vis de vidange afin de prévenir toute accumulation de dépôts. Verser le carburant ainsi vidangé dans le réservoir de carburant.
4. Faire le plein de carburant et, si disponible, ajouter un stabilisateur de carburant afin d'éviter que le réservoir ne rouille et que le carburant ne se dégrade.
5. Effectuer les étapes ci-dessous afin de protéger les cylindres, les segments, etc. contre la corrosion.
 - a. Retirer les capuchons de bougie et déposer les bougies.
 - b. Verser une cuillerée à café d'huile moteur dans chaque orifice de bougie.

- c. Remonter les capuchons de bougie sur les bougies, puis placer les bougies sur la cuvette en veillant à ce que les électrodes soient mises à la terre. (Cette technique permettra de limiter la production d'étincelles à l'étape suivante.)
- d. Faire tourner le moteur à plusieurs reprises à l'aide du démarreur. (Ceci permet de répartir l'huile sur la paroi des cylindres.)
- e. Retirer le capuchon des bougies, puis remettre ensuite les bougies et leur capuchon en place.

FWA00003

AVERTISSEMENT

Avant de faire tourner le moteur, veiller à mettre les électrodes de bougie à la masse afin d'éviter la production d'étincelles, car celles-ci pourraient être à l'origine de dégâts et de brûlures.

6. Lubrifier tous les câbles de commande ainsi que les articulations de tous les leviers, pédales, du sélecteur et de la béquille latérale et/ou centrale.

SOIN ET REMISAGE DE LA MOTO

7. Vérifier et, si nécessaire, régler la pression de gonflage des pneus, puis élever la moto de sorte que ses deux roues soient au-dessus du sol. S'il n'est pas possible d'élever les roues, les tourner quelque peu chaque mois de sorte que l'humidité ne se concentre pas en un point précis des pneus.
8. Recouvrir la sortie des pots d'échappement à l'aide d'un sachet en plastique afin de prévenir toute pénétration d'humidité.
9. Déposer la batterie et la recharger complètement. La conserver dans un endroit à l'abri de l'humidité et la recharger une fois par mois. Ne pas conserver la batterie dans un endroit excessivement chaud ou froid (moins de 0 °C ou plus de 30 °C). Pour plus d'informations au sujet de l'entreposage de la batterie, se reporter à la page 6-30.

7

N.B.: _____
Effectuer toutes les réparations nécessaires avant de remiser la moto.

Caractéristiques	8-1
Tableau de conversion	8-6

Caractéristiques

Modèle XVS650/XVS650A

Dimensions

XVS650

Longueur hors tout	2.340 mm
Largeur hors tout	880 mm
Hauteur hors tout	1.070 mm
Hauteur de la selle	695 mm
Empattement	1.610 mm
Garde au sol	140 mm
Rayon de braquage minimal	3.100 mm

XVS650A

Longueur hors tout	2.450 mm
Largeur hors tout	930 mm
Hauteur hors tout	1.105 mm
Hauteur de la selle	710 mm
Empattement	1.625 mm
Garde au sol	145 mm
Rayon de braquage minimal	3.400 mm

Poids net (avec pleins d'huile et de carburant)

XVS650	233 kg
XVS650A	247 kg

Moteur

Type de moteur	4 temps, refroidissement par air, simple arbre à cames en tête (SOHC)
Disposition des cylindres	2 cylindres en V
Cylindrée	649 cm ³
Alésage × course	81 × 63 mm
Taux de compression	9:1
Système de démarrage	Démarrateur électrique
Système de graissage	Carter humide

Huile moteur

Type

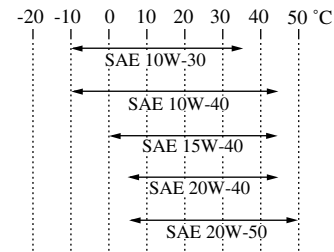

Classification d'huile moteur recommandée

Huile de type API Service, de classe SE, SF, SG minimum

ATTENTION:

Veiller à ce que l'huile de moteur utilisée ne contienne pas d'additifs antifriction. Les huiles pour automobiles (portant souvent la désignation "ENERGY CONSERVING II") contiennent des additifs antifriction. Ceux-ci feront patiner l'embrayage et/ou l'embrayage de démarreur, ce qui provoquera une réduction de la durabilité des organes et du rendement.

Quantité

Sans remplacement de l'élément du filtre à huile	2,6l
Avec remplacement de l'élément du filtre à huile	2,8l
Quantité totale (moteur à sec)	3,2l

Huile de couple conique arrière

Type	Huile pour engrenages hypoïdes SAE 80 (API GL4) ou huile multigrade pour engrenages hypoïdes SAE 80W-90
------	---

Quantité	0,19 l
----------	--------

Filtre à air	Élément de type sec
---------------------	---------------------

Carburant

Type	ESSENCE NORMALE SANS PLOMB UNIQUEMENT
------	---------------------------------------

Capacité du réservoir	16 l
-----------------------	------

Quantité de la réserve	3 l
------------------------	-----

Carburateur

Fabricant	MIKUNI
Modèle × quantité	BDS28 × 2

Bougies

Fabricant/modèle	NGK / DPR7EA-9 ou DENSO / X22EPR-U9
------------------	-------------------------------------

Écartement des électrodes	0,8 à 0,9 mm
---------------------------	--------------

Embrayage

Humide, multidisque

Transmission

Système de réduction primaire	Engrenage à denture droite
-------------------------------	----------------------------

Taux de réduction primaire	1,789
----------------------------	-------

Système de réduction secondaire	Entraînement par arbre
---------------------------------	------------------------

Taux de réduction secondaire	3,071
------------------------------	-------

Type de boîte de vitesses	Prise constante, 5 rapports
---------------------------	-----------------------------

Commande	Pied gauche
----------	-------------

Taux de réduction

1re	2,714
-----	-------

2e	1,900
----	-------

3e	1,458
----	-------

4e	1,167
----	-------

5e	0,967
----	-------

Partie cycle

Type de cadre	Double berceau
---------------	----------------

Angle de chasse	35°
-----------------	-----

Chasse

XVS650	153 mm
--------	--------

XVS650A	145 mm
---------	--------

CARACTÉRISTIQUES

Pneus

XVS650

Avant

type	Pneu à chambre à air
taille	100/90-19 57S
	100/90-19 M/C 57S
fabricant/modèle	Bridgestone / L309
	Dunlop / F24

Arrière

type	Pneu à chambre à air
taille	170/80-15 M/C 77S
fabricant/modèle	Bridgestone / G546
	Dunlop / K555

Charge maximale* 180 kg

Pression de gonflage
(contrôlée les pneus froids)

Jusqu'à 90 kg*

avant	200 kPa (2,00 kgf/cm ² , 2,00 bar)
arrière	225 kPa (2,25 kgf/cm ² , 2,25 bar)

De 90 kg à maximale*

avant	200 kPa (2,00 kgf/cm ² , 2,00 bar)
arrière	250 kPa (2,50 kgf/cm ² , 2,50 bar)

* Poids total du pilote, du passager, du chargement et des accessoires

XVS650A

Avant

type	Pneu à chambre à air
taille	130/90-16 67S
	130/90-16 M/C 67S
fabricant/modèle	Bridgestone / G703
	Dunlop / D404F

Arrière

type	Pneu à chambre à air
taille	170/80-15 M/C 77S
fabricant/modèle	Bridgestone / G702
	Dunlop / D404G

Charge maximale* 200 kg

Pression de gonflage
(contrôlée les pneus froids)

Jusqu'à 90 kg*

avant	225 kPa (2,25 kgf/cm ² , 2,25 bar)
arrière	225 kPa (2,25 kgf/cm ² , 2,25 bar)

De 90 kg à maximale*

avant	225 kPa (2,25 kgf/cm ² , 2,25 bar)
arrière	250 kPa (2,50 kgf/cm ² , 2,50 bar)

* Poids total du pilote, du passager, du chargement et des accessoires

Roues

XVS650

Avant

type	Roue à rayons
taille	19 × MT 2,50
	19 M/C × MT 2,50

Arrière

type	Roue à rayons
taille	15 M/C × MT 3,50

XVS650A

Avant

type	Roue à rayons
taille	16 × MT 3,00
	16 M/C × MT 3,00

Arrière

type	Roue à rayons
taille	15 M/C × MT 3,50

Freins

Avant

type	Monodisque
commande	Main droite
liquide	DOT 4

Arrière

type	Tambour
commande	Pied droit

Suspension

Avant

Fourche télescopique

Arrière

Bras oscillant (Monocross)

Ressort/amortisseur

Avant

Ressort hélicoïdal / amortisseur hydraulique

Arrière

Ressort hélicoïdal / amortisseur hydro-pneumatique

Débattement de roue

XVS650

Avant

140 mm

Arrière

86 mm

XVS650A

Avant

140 mm

Arrière

98 mm

Partie électrique

Système d'allumage

Boîtier d'allumage électronique (T.C.I.)

Système de charge

type

Alternateur avec rotor à aimantation permanente

puissance standard

14 V, 20 A à 5.000 tr/mn

Batterie

modèle

GT12B-4

voltage, capacité

12 V, 10 Ah

Type de phare

Ampoule à quartz (halogène)

CARACTÉRISTIQUES

Voltage et wattage d'ampoule × quantité

Phare	12 V, 60/55 W × 1
Veilleuse	12 V, 4 W × 1
Feu arrière/stop	12 V, 5/21 W × 1
Clignotant	12 V, 21 W × 4
Éclairage des instruments	12 V, 1,7 W × 1
Témoin de point mort	12 V, 1,7 W × 1
Témoin de feu de route	12 V, 1,7 W × 1
Témoin des clignotants	12 V, 1,7 W × 1
Témoin d'avertissement de panne du moteur	12 V, 1,7 W × 1

Fusibles

Fusible principal	30 A
Fusible d'allumage	10 A
Fusible du système de signalisation	10 A
Fusible de phare	15 A
Fusible du système de réchauffage de carburateur	15 A

Tableau de conversion

Toutes les données techniques figurant dans ce manuel sont exprimées en Système International ou métrique (SI).

Recourir au tableau suivant afin de convertir les données métriques en données impériales.

Exemple :

MÉTRIQUE		FACTEUR DE CONVERSION		IMPÉRIAL
2 mm	×	0,03937	=	0,08 in

Tableau de conversion

SYSTÈME MÉTRIQUE À IMPÉRIAL			
	Système métrique	Facteur de conversion	Système impérial
Couple	m·kgf m·kgf cm·kgf cm·kgf	× 7,233 × 86,794 × 0,0723 × 0,8679	ft·lb in·lb ft·lb in·lb
Poids	kg g	× 2,205 × 0,03527	lb oz
Vitesse	km/h	× 0,6214	mi/h
Distance	km m m cm mm	× 0,6214 × 3,281 × 1,094 × 0,3937 × 0,03937	mi ft yd in in
Volume / Capacité	cc (cm ³) cc (cm ³) l (litres) l (litres)	× 0,03527 × 0,06102 × 0,8799 × 0,2199	oz (Imp. liq.) cu-in qt (Imp. liq.) gal (Imp. liq.)
Divers	kgf/mm ² kgf/cm ² °C	× 55,997 × 14,2234 × 1,8 + 32	lb/in psi (lb/in ²) °F

RENSEIGNEMENTS COMPLÉMENTAIRES

Numéros d'identification	9-1
Numéro d'identification de la clé	9-1
Numéro d'identification du véhicule	9-1
Étiquette des codes du modèle	9-2

Numéros d'identification

FAU02944

Inscrire le numéro d'identification de la clé, le numéro d'identification du véhicule et les codes figurant sur l'étiquette du modèle aux emplacements prévus, pour référence lors de la commande de pièces de rechange auprès d'un concessionnaire Yamaha ou en cas de vol du véhicule.

1. NUMÉRO D'IDENTIFICATION DE LA CLÉ :

2. NUMÉRO D'IDENTIFICATION DU VÉHICULE :

3. RENSEIGNEMENTS FOURNIS SUR L'ÉTIQUETTE DE MODÈLE :

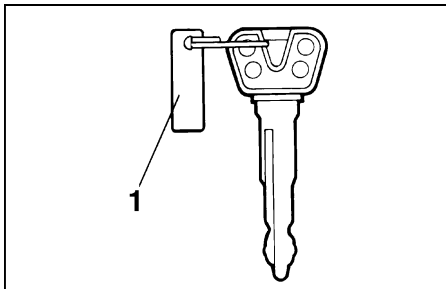

1. Numéro d'identification de la clé

FAU01041

Numéro d'identification de la clé

Le numéro d'identification de la clé est poinçonné sur l'onglet de la clé. Inscire ce numéro à l'endroit prévu et s'y référer lors de la commande d'une nouvelle clé.

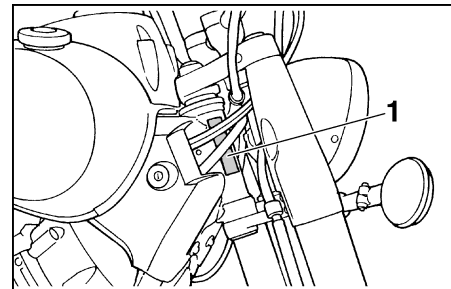

1. Numéro d'identification du véhicule

FAU01043

Numéro d'identification du véhicule

Le numéro d'identification du véhicule est poinçonné sur le tube de direction. Inscire ce numéro à l'endroit prévu.

N.B.: _____

Le numéro d'identification du véhicule sert à identifier la moto et, selon les pays, est requis lors de son immatriculation.

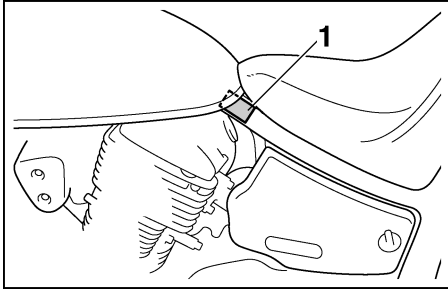

1. Étiquette des codes du modèle

FAU01804

Étiquette des codes du modèle

L'étiquette du modèle est collée sur le cadre, sous la selle du pilote. (Voir les explications relatives à la dépose et la mise en place de la selle du pilote à la page 3-11 [XVS650] ou 3-12 [XVS650A].) Inscrire les renseignements repris sur cette étiquette dans l'espace prévu à cet effet. Ces renseignements seront nécessaires lors de la commande de pièces de rechange auprès d'un concessionnaire Yamaha.

INDEX

A

Accroche-casque.....	3-13
Alarme antivol.....	3-3
Amortisseur, réglage.....	3-15
Ampoule de clignotant ou de feu arrière/stop, remplacement.....	6-33
Ampoule de phare, remplacement.....	6-32
Appel de phare, contacteur.....	3-4
Avertisseur, contacteur.....	3-4

B

Bagages, supports de sangle de fixation.....	3-16
Batterie.....	6-29
Béquille latérale.....	3-17
Béquille latérale, contrôle et lubrification.....	6-27
Bougies, contrôle.....	6-7

C

Câble des gaz, réglage du jeu.....	6-15
Câbles, contrôle et lubrification.....	6-25
Caches, dépose et repose.....	6-5
Calage de la moto.....	6-34
Caractéristiques.....	8-1
Carburant.....	3-7
Carburant, économies.....	5-4
Carburateurs, réglage.....	6-14
Changement de vitesse (Suisse uniquement).....	5-4
Clé de contact, numéro d'identification.....	9-1
Clignotants, contacteur.....	3-3
Clignotants, témoin.....	3-2
Codes du modèle.....	9-2
Combinés de contacteurs.....	3-3

Compartiment de rangement.....	3-13
Compteur de vitesse.....	3-3
Contacteur à clé/antivol.....	3-1
Contrôles avant utilisation.....	4-1
Conversion des unités.....	8-6
Coupe-circuit d'allumage, système.....	3-17
Coupe-circuit du moteur.....	3-4

D

Démarrage du moteur.....	5-1
Démarrage, moteur chaud.....	5-2
Démarreur, contacteur.....	3-4
Dépannages.....	6-38
Description.....	2-1
Direction, contrôle.....	6-28

E

Éclairage, contacteur.....	3-4
Embrayage, levier.....	3-5
Embrayage, réglage de la garde du levier.....	6-19
Entretiens et graissages périodiques.....	6-2

F

Feu de route, témoin.....	3-2
Feu stop, réglage du contacteur.....	6-22
Filtre à air, nettoyage de l'élément.....	6-13
Fourche, contrôle.....	6-27
Frein, contrôle des plaquettes et mâchoires.....	6-23
Frein, levier.....	3-6
Frein, pédale.....	3-6
Frein, réglage de la garde du levier.....	6-20
Frein, réglage de position et de garde de la pédale.....	6-21

Fusibles, remplacement.....	6-31
-----------------------------	------

H

Huile de couple conique arrière.....	6-12
Huile moteur et élément du filtre.....	6-9

I

Inverseur feu de route/feu de croisement.....	3-4
---	-----

L

Leviers de frein et d'embrayage, contrôle et lubrification.....	6-26
Liquide de frein, changement.....	6-25
Liquide de frein, contrôle du niveau.....	6-24

N

Numéros d'identification.....	9-1
-------------------------------	-----

P

Panne du moteur, témoin.....	3-2
Pannes, diagnostics.....	6-39
Pédale de frein et sélecteur, contrôle et lubrification.....	6-26
Pneus.....	6-16
Poignée et câble des gaz, contrôle et lubrification.....	6-25
Point mort, témoin.....	3-2

R

Ralenti du moteur, réglage.....	6-15
Remisage.....	7-4
Réservoir de carburant, bouchon.....	3-7
Robinet de carburant.....	3-9
Rodage du moteur.....	5-5

Roue arrière.....	6-36
Dépose	6-36
Mise en place	6-37
Roue avant.....	6-35
Dépose	6-35
Mise en place	6-35
Roues.....	6-19
Roulements de roue, contrôle	6-29
S	
Sécurité.....	1-1
Sélecteur (XVS650).....	3-5
Sélecteur (XVS650A).....	3-5
Selles (XVS650)	3-11
Selle du passager.....	3-11
Selle du pilote	3-11
Selles (XVS650A)	3-12
Selle du passager.....	3-12
Selle du pilote	3-12
Soins et nettoyage	7-1
Soupapes, réglage du jeu	6-16
Starter	3-10
Stationnement	5-5
T	
Témoins.....	3-2
Trousse de réparation	6-1
V	
Véhicule, numéro d'identification.....	9-1
Vitesses, sélection	5-3



IMPRIMÉ SUR PAPIER RECYCLÉ

PRINTED IN JAPAN
2001 . 5 - 0.3 × 1 CR
(F)