



MANUEL DU PROPRIÉTAIRE

FZS600

FZS600

5RT-28199-F1

Bienvenue dans l'univers des deux roues de Yamaha !

Le modèle FZS600 est le fruit de la vaste expérience de Yamaha dans l'application des technologies de pointe à la conception et à la construction de produits de qualité supérieure et qui a valu à Yamaha sa réputation dans ce domaine.

Afin de tirer le meilleur parti de toutes les possibilités de la FZS600, il faut prendre le temps de lire attentivement ce manuel. Le manuel du propriétaire contient non seulement les instructions relatives à l'utilisation, aux contrôles et à l'entretien de cette moto, mais aussi d'importantes consignes de sécurité destinées à protéger le pilote et les tiers contre les accidents.

Ce manuel offre en outre de nombreux conseils qui, s'ils sont bien suivis, permettront de conserver le véhicule en parfait état de marche. Si la moindre question se pose, il ne faut pas hésiter à consulter un concessionnaire Yamaha.

L'équipe Yamaha espère que cette moto procurera à son utilisateur un plaisir de conduite et une sécurité maximum kilomètre après kilomètre. Ne pas oublier toutefois que la sécurité doit rester la première priorité de tout bon motocycliste !

RENSEIGNEMENTS IMPORTANTS

FAU00005

Les informations particulièrement importantes sont repérées par les notations suivantes :



Le symbole de **DANGER** invite à **ÊTRE VIGILANT, CAR LA SÉCURITÉ EST EN JEU !**



Le non-respect des instructions données sous un **AVERTISSEMENT** peut entraîner des blessures graves ou la mort du pilote, d'un tiers ou d'une personne inspectant ou réparant le véhicule.

ATTENTION:

La mention **ATTENTION** indique les précautions particulières à prendre pour éviter tout endommagement du véhicule.

N.B.:

Un N.B. fournit les renseignements nécessaires à la clarification et la simplification des divers travaux.

N.B.: _____

- Ce manuel fait partie intégrante de la moto et devra être remis à l'acheteur si le véhicule est revendu ultérieurement.
 - Yamaha est sans cesse à la recherche d'améliorations dans la conception et la qualité de ses produits. Par conséquent, bien que ce manuel contienne les informations les plus récentes disponibles au moment de l'impression, il peut ne pas refléter de petites modifications apportées ultérieurement à ce modèle. Au moindre doute concernant le fonctionnement ou l'entretien de la moto, ne pas hésiter à consulter un concessionnaire Yamaha.
-

RENSEIGNEMENTS IMPORTANTS

FW000002

AVERTISSEMENT

LIRE ATTENTIVEMENT CE MANUEL DANS SON INTÉGRALITÉ AVANT D'UTILISER LA MOTO.

RENSEIGNEMENTS IMPORTANTS

FAU04229

FZS600
MANUEL DU PROPRIÉTAIRE
©2002 par Yamaha Motor Co., Ltd.
1^{re} édition, avril 2002
Tous droits réservés
Toute réimpression ou utilisation
non autorisée sans la permission écrite
de la Yamaha Motor Co., Ltd.
est formellement interdite.
Imprimé au Japon

1	PRIORITÉ À LA SÉCURITÉ	1
2	DESCRIPTION	2
3	COMMANDES ET INSTRUMENTS	3
4	CONTRÔLES AVANT UTILISATION	4
5	UTILISATION ET CONSEILS IMPORTANTS CONCERNANT LE PILOTAGE	5
6	ENTRETIENS PÉRIODIQUES ET PETITES RÉPARATIONS	6
7	SOIN ET REMISAGE DE LA MOTO	7
8	CARACTÉRISTIQUES	8
9	RENSEIGNEMENTS COMPLÉMENTAIRES	9
	INDEX	

PRIORITÉ À LA SÉCURITÉ 1-1

Les motos sont des véhicules fascinants qui procurent à leur pilote une sensation inégalée de puissance et de liberté. Il ne faut cependant pas oublier que même la meilleure des motos est soumise aux limites imposées par les lois physiques.

Seul un entretien régulier permet de conserver la valeur de la moto et de la maintenir en parfait état de fonctionnement. Ce qui est vrai pour la moto l'est aussi pour le pilote : les performances dépendent de sa bonne condition. Il ne faut jamais conduire après avoir absorbé de l'alcool, certains médicaments ou de la drogue. Plus encore que pour l'automobiliste, la sécurité du motocycliste dépend de sa forme physique et mentale. L'alcool, même en petite quantité, augmente la tendance à prendre des risques.

De bons vêtements protecteurs sont aussi importants pour le motocycliste que la ceinture de sécurité pour l'automobiliste. Toujours porter une tenue complète (en cuir ou en matériaux synthétiques renforcés), des bottes solides, des gants de motocycliste et un casque bien ajusté. La sensation de sécurité que procurent les vêtements protecteurs ne doit cependant pas encourager à prendre des risques. Même avec une tenue complète et un casque, le motocycliste reste particulièrement vulnérable en cas d'accident. Un pilote qui ne connaît pas ses limites a tendance à prendre des risques et à rouler trop vite. Cela est particulièrement dangereux par temps humide. Un bon motocycliste roule prudemment, évite les manœuvres imprévisibles et est constamment à l'affût de dangers, y compris ceux occasionnés par les autres conducteurs.

Bonne route !

Vue gauche	2-1
Vue droite	2-2
Commandes et instruments	2-3

Vue gauche

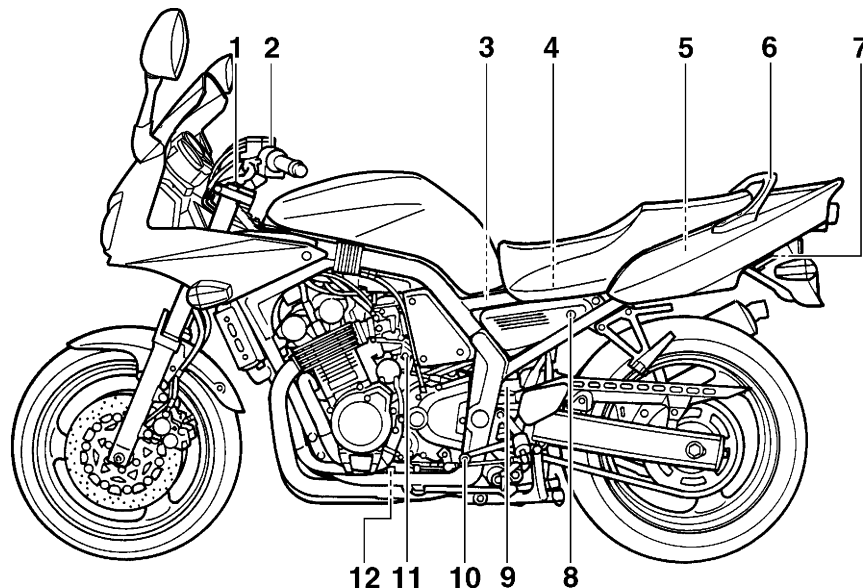

- | | | | |
|----------------------------------------------------------------|-------------|--------------------------------------------------------------------------|-------------|
| 1. Vis de réglage de la précontrainte de ressort de la fourche | (page 3-14) | 8. Serrure de selle | (page3-12) |
| 2. Levier du starter | (page 3-12) | 9. Bague de réglage de la précontrainte de ressort d'amortisseur arrière | (page 3-14) |
| 3. Élément du filtre à air | (page 6-18) | 10. Sélecteur | (page 3-9) |
| 4. Fusibles | (page 6-36) | 11. Vis de butée de papillon des gaz | (page 6-20) |
| 5. Compartiment de rangement | (page 3-13) | 12. Vis de vidange de l'huile moteur | (page 6-10) |
| 6. Poignée de manutention | | | |
| 7. Support de sangle de fixation des bagages | (page 3-15) | | |

Vue droite

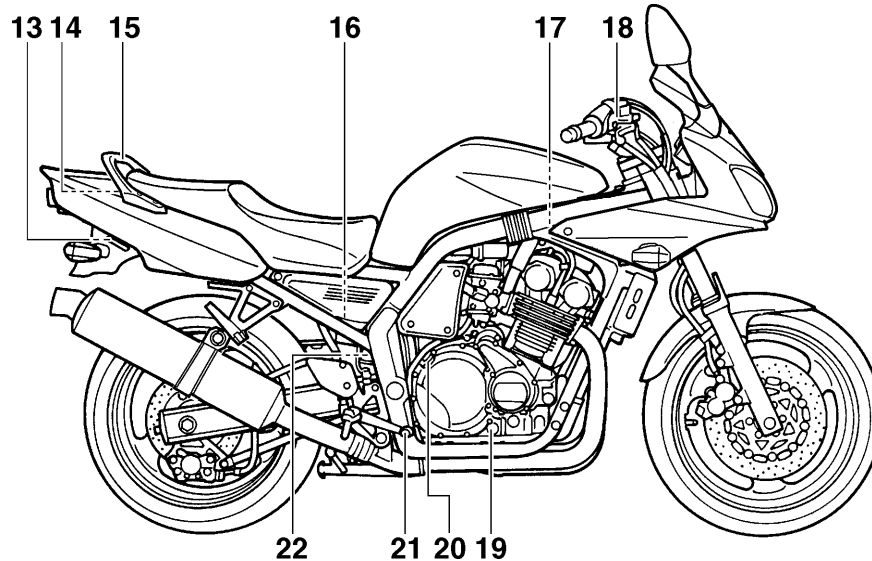

- | | | | |
|-----------------------------------------------|-------------|-------------------------------------------------|-------------|
| 13. Support de sangle de fixation des bagages | (page 3-15) | 18. Maître-cylindre de frein avant | (page 6-27) |
| 14. Trousse de réparation | (page 6-1) | 19. Hublot de contrôle du niveau d'huile moteur | (page 6-9) |
| 15. Poignée de manutention | | 20. Bouchon de remplissage de l'huile moteur | (page 6-9) |
| 16. Réservoir de liquide du frein arrière | (page 6-27) | 21. Pédale de frein | (page 3-10) |
| 17. Bouchon du radiateur | (page 6-14) | 22. Vase d'expansion | (page 6-12) |

DESCRIPTION

Commandes et instruments

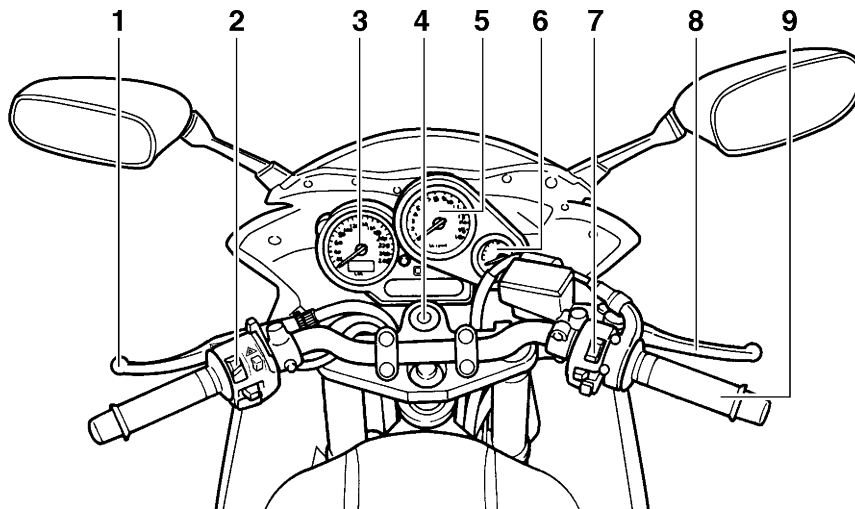

1. Levier d'embrayage
2. Combiné de contacteurs
à la poignée gauche
3. Bloc de compteur de vitesse
4. Contacteur à clé/antivol
5. Compte-tours
6. Jauge de niveau de carburant
7. Combiné de contacteurs
à la poignée droite

(page 3-9)

(page 3-7)

(page 3-4)

(page 3-1)

(page 3-5)

(page 3-7)

(page 3-8)

8. Levier de frein

9. Poignée des gaz

(page 3-9)

(page 6-20)

Contacteur à clé/antivol	3-1
Témoins et témoins d'avertissement	3-3
Bloc de compteur de vitesse	3-4
Bloc du compte-tours	3-5
Dispositif de détection de pannes	3-6
Alarme antivol (en option)	3-6
Jauge de niveau de carburant	3-7
Combinés de contacteurs	3-7
Levier d'embrayage	3-9
Sélecteur	3-9
Levier de frein	3-9
Pédale de frein	3-10
Bouchon du réservoir de carburant	3-10
Carburant	3-11
Levier du starter	3-12
Selle	3-12
Compartiment de rangement	3-13
Réglage de la fourche	3-13
Réglage du combiné ressort-amortisseur	3-14
Supports de sangle de fixation des bagages	3-15
Béquille latérale	3-15
Système du coupe-circuit d'allumage	3-16

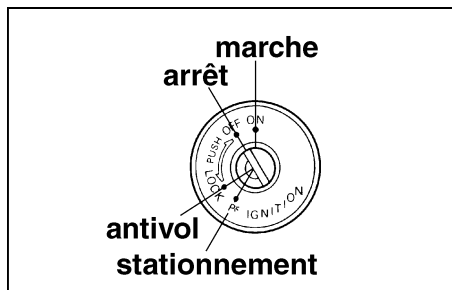

FAU00029

Contacteur à clé/antivol

Le contacteur à clé/antivol commande les circuits d'allumage et d'éclairage et permet de bloquer la direction. Ses diverses positions sont décrites ci-après.

FAU00036

ON (marche)

Tous les circuits électriques sont alimentés et le moteur peut être mis en marche. La clé ne peut être retirée.

FAU00038

OFF (arrêt)

Tous les circuits électriques sont coupés. La clé peut être retirée.

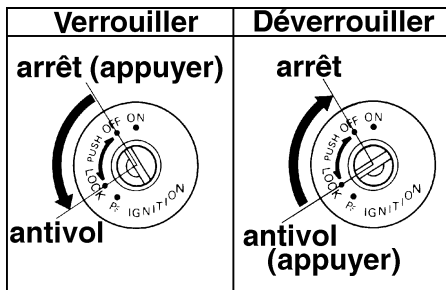

FAU00040

LOCK (antivol)

La direction est bloquée et tous les circuits électriques sont coupés. La clé peut être retirée.

Blocage de la direction

1. Tourner le guidon à fond vers la gauche.
2. Appuyer sur la clé à partir de la position "OFF", puis la tourner jusqu'à la position "LOCK" tout en la maintenant enfoncée.
3. Retirer la clé.

Débloquage de la direction

Appuyer sur la clé, puis la tourner sur "OFF" tout en la maintenant enfoncée.

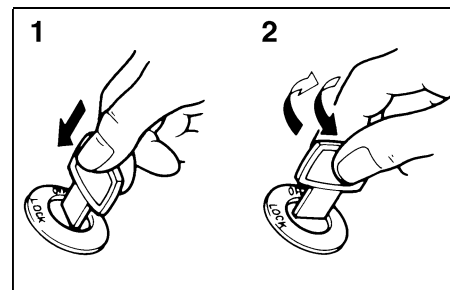

1. Appuyer.
2. Tourner.

FW000016

! AVERTISSEMENT

Ne jamais placer la clé de contact sur "OFF" ou "LOCK" tant que le véhicule est en mouvement. Les circuits électriques seraient coupés et cela pourrait provoquer la perte de contrôle du véhicule et un accident. Bien veiller à ce que la moto soit à l'arrêt avant de tourner la clé à la position "OFF" ou "LOCK".

FAU01574

P_R (stationnement)

La direction est bloquée, les feux arrière et les veilleuses sont allumés, mais tous les autres circuits électriques sont coupés. La clé peut être retirée.

La direction doit être bloquée avant que la clé puisse être tournée à la position “P_R”.

FCA00043

ATTENTION:

Ne pas utiliser la position de stationnement trop longtemps, car la batterie pourrait se décharger.

COMMANDES ET INSTRUMENTS

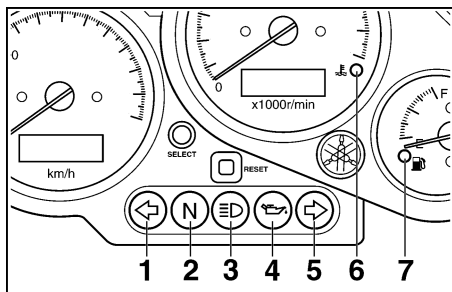

1. Témoin des clignotants gauches “◁”
2. Témoin de point mort “N”
3. Témoin de feu de route “☹”
4. Témoin d'avertissement du niveau d'huile “⚡”
5. Témoin des clignotants droits “▷”
6. Témoin d'avertissement de la température du liquide de refroidissement “⊡”
7. Témoin d'avertissement du niveau de carburant “⛽”

FAU03034

Témoins et témoins d'avertissement

FAU04121

Témoin des clignotants “◁” et “▷”

Quand le contacteur des clignotants est poussé vers la gauche ou vers la droite, le témoin correspondant clignote.

FAU00061

Témoin de point mort “N”

Ce témoin s'allume lorsque la boîte de vitesses est au point mort.

FAU00063

Témoin de feu de route “☹”

Ce témoin s'allume lorsque la position feu de route du phare est sélectionnée.

FAU04301

Témoin d'avertissement du niveau d'huile “⚡”

Ce témoin d'avertissement s'allume lorsque le niveau d'huile moteur est bas.

Contrôler le bon fonctionnement du circuit électrique du témoin d'avertissement en suivant la méthode ci-après.

1. Tourner la clé de contact sur “ON”.
2. Si le témoin d'avertissement ne s'allume pas pendant quelques secondes, faire contrôler le circuit électrique par un concessionnaire Yamaha.

N.B.:

Dans une côte ou lors d'une accélération ou décélération brusques, le témoin d'avertissement pourrait se mettre à trembloter, même si le niveau d'huile est correct. Ceci n'indique donc pas une panne.

FAU04302

Témoin d'avertissement de la température du liquide de refroidissement “⊡”

Ce témoin d'avertissement s'allume en cas de surchauffe du moteur. Dans ce cas, couper immédiatement le moteur et le laisser refroidir.

Contrôler le bon fonctionnement du circuit électrique du témoin d'avertissement en suivant la méthode ci-après.

1. Tourner la clé de contact sur “ON”.
2. Si le témoin d'avertissement ne s'allume pas pendant quelques secondes, faire contrôler le circuit électrique par un concessionnaire Yamaha.

FC000002

ATTENTION:

Ne pas faire tourner le moteur lorsque celui-ci surchauffe.

FAU04303

Témoin d'avertissement du niveau de carburant “”

Ce témoin d'avertissement s'allume lorsqu'il reste moins de 3,6 l de carburant dans le réservoir. Quand ce témoin s'allume, il convient de refaire le plein dès que possible.

Contrôler le bon fonctionnement du circuit électrique du témoin d'avertissement en suivant la méthode ci-après.

1. Tourner la clé de contact sur “ON”.
2. Si le témoin d'avertissement ne s'allume pas pendant quelques secondes, faire contrôler le circuit électrique par un concessionnaire Yamaha.

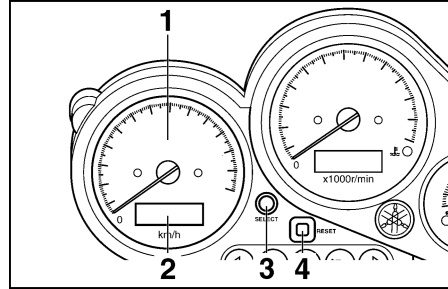

1. Compteur de vitesse
2. Compteur kilométrique/totalisateur journalier
3. Bouton de sélection “SELECT”
4. Bouton de remise à zéro “RESET”

FAU04289

Bloc de compteur de vitesse

Le bloc de compteur de vitesse est composé des éléments suivants :

- un compteur kilométrique
- deux totalisateurs journaliers

L’affichage “ODO” indique la distance totale parcourue par la moto.

Les affichages “TRIP 1” et “TRIP 2” indiquent la distance parcourue depuis la dernière remise à zéro des totalisateurs journaliers. Les totalisateurs journaliers, lorsque utilisés conjointement avec la jauge de niveau de carburant, permettent d’estimer l’autonomie offerte par un plein de carburant. Cette information permettra de planifier les arrêts pour ravitaillement en carburant.

Sélection d’un mode

Appuyer sur le bouton de sélection “SELECT” pour modifier l’affichage des compteurs (compteur kilométrique “ODO”, totalisateurs journaliers “TRIP 1” et “TRIP 2”) dans l’ordre suivant : ODO → TRIP 1 → TRIP 2 → ODO

Remise à zéro d’un totalisateur journalier

Pour remettre le totalisateur journalier 1 ou 2 à zéro, le sélectionner en appuyant sur le bouton “SELECT”, puis appuyer sur le bouton “RESET” pendant au moins une seconde.

COMMANDES ET INSTRUMENTS

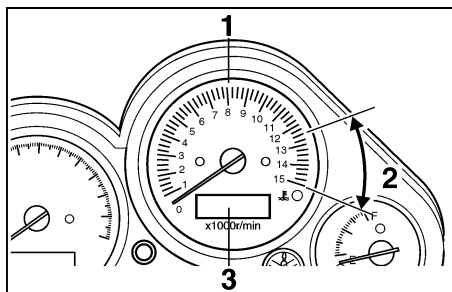

1. Compte-tours
2. Zone rouge du compte-tours
3. Montre

FAU03954

Bloc du compte-tours

Le compte-tours électrique permet de contrôler la vitesse de rotation du moteur et de maintenir celle-ci dans la plage de puissance idéale.

FC000003

ATTENTION:

Ne jamais faire fonctionner le moteur dans la zone rouge du compte-tours.

Zone rouge : 12.500 tr/mn et au-delà

Le bloc du compte-tours est équipé d'une montre.

Pour régler la montre :

1. Appuyer à la fois sur le bouton "SELECT" et le bouton "RESET" pendant au moins deux secondes.
2. Une fois que l'affichage des heures clignote, régler les heures en appuyant sur le bouton "RESET".
3. Appuyer sur le bouton "SELECT" afin de modifier le réglage des minutes.
4. Une fois que l'affichage des minutes clignote, régler les minutes en appuyant sur le bouton "RESET".
5. Appuyer sur le bouton "SELECT" pour que la montre se mette en marche.

N.B.: _____
Après avoir réglé l'heure, bien veiller à appuyer sur le bouton "SELECT" avant de couper le contact, sinon le réglage de l'heure sera perdu.

FAU01322

Dispositif de détection de pannes

Le circuit du capteur de papillon des gaz est équipé d'un dispositif de détection de pannes. Si le circuit est défectueux, le compte-tours affiche de façon répétée le code d'erreur suivant :

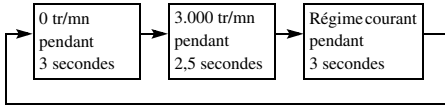

Quand le compte-tours affiche ce code d'erreur, faire contrôler le véhicule par un concessionnaire Yamaha.

FC000004

ATTENTION:

Quand le compte-tours affiche un code d'erreur, il convient de faire contrôler la moto le plus rapidement possible afin d'éviter tout endommagement du moteur.

N.B.: Si le compte-tours affiche 4.000 au lieu de 3.000 tr/mn, il se peut que le capteur de vitesse soit déconnecté ou court-circuité. Dans ce cas, il convient de faire vérifier le circuit électrique par un concessionnaire Yamaha.

FAU00109

Alarme antivol (en option)

Les concessionnaires Yamaha peuvent équiper cette moto d'une alarme antivol, disponible en option. Pour plus d'informations à ce sujet, s'adresser à son concessionnaire Yamaha.

COMMANDES ET INSTRUMENTS

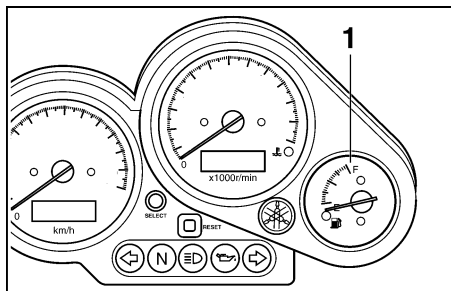

1. Jauge de niveau de carburant

FAU00110

Jauge de niveau de carburant

La jauge de niveau de carburant indique la quantité de carburant se trouvant dans le réservoir de carburant. L'aiguille se déplace vers "E" (vide) au fur et à mesure que le niveau de carburant diminue. Quand l'aiguille atteint "E", il reste environ 3,6 l de carburant dans le réservoir. Il convient alors de refaire le plein dès que possible.

N.B.:

Ne pas attendre que le réservoir de carburant soit complètement vide avant de faire le plein.

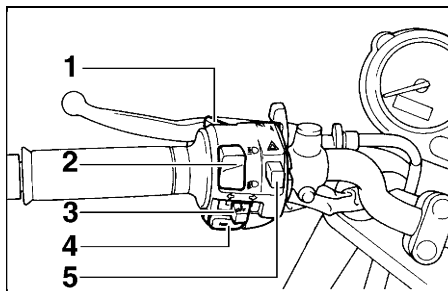

1. Contacteur d'appel de phare "PASS"
2. Inverseur feu de route/feu de croisement "≡○/≡○"
3. Contacteur des clignotants "↔/↔"
4. Contacteur d'avertisseur "📢"
5. Contacteur des feux de détresse "▲"

Combinés de contacteurs

FAU00118

Contacteur d'appel de phare "PASS"

FAU00120

Appuyer sur ce contacteur afin d'effectuer un appel de phare.

FAU03888

Inverseur feu de route/feu de croisement "≡○/≡○"

Placer ce contacteur sur "≡○" pour allumer le feu de route et sur "≡○" pour allumer le feu de croisement.

FAU03889

Contacteur des clignotants "↔/↔"

Pour signaler un virage à droite, pousser ce contacteur vers "↔". Pour signaler un virage à gauche, pousser ce contacteur vers "↔". Une fois relâché, le contacteur retourne à sa position centrale. Pour éteindre les clignotants, appuyer sur le contacteur après que celui-ci est revenu à sa position centrale.

FAU00129

Contacteur d'avertisseur "📢"

Appuyer sur ce contacteur afin de faire retentir l'avertisseur.

FAU03826

Contacteur des feux de détresse "▲"

Quand la clé de contact est sur "ON" ou "P", ce contacteur permet d'enclencher les feux de détresse, c.-à-d. le clignotement simultané de tous les clignotants.





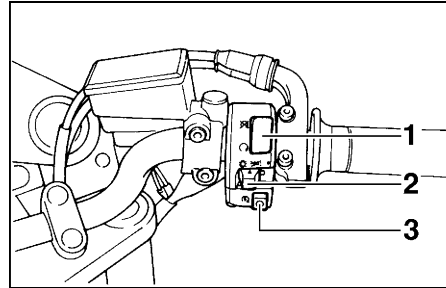

Les feux de détresse s'utilisent en cas d'urgence ou pour avertir les autres automobilistes du stationnement de la moto à un endroit pouvant représenter un danger.

FC000006

ATTENTION:



Ne pas laisser les feux de détresse trop longtemps allumés, car la batterie pourrait se décharger.



1. Coupe-circuit du moteur “ /  ”
2. Contacteur d'éclairage “ /   /  ”
3. Contacteur du démarreur “ ”





FAU03890

Coupe-circuit du moteur “ / ”

Placer ce contacteur sur “ ” avant de mettre le moteur en marche. En cas d'urgence, comme par exemple, lors d'une chute ou d'un blocage de câble des gaz, placer ce contacteur sur “ ” afin de couper le moteur.

FAU03898

Contacteur d'éclairage “ / / ”

Placer ce contacteur sur “  ” afin d'allumer la veilleuse, le feu arrière et l'éclairage des instruments. Placer le contacteur sur “ ” afin d'allumer également le phare. Placer le contacteur sur “ ” afin d'éteindre tous les feux.

FAU00143

Contacteur du démarreur “ ”

Appuyer sur ce contacteur afin de lancer le moteur à l'aide du démarreur.

FC000005

ATTENTION:

Avant de mettre le moteur en marche, il convient de lire les instructions de mise en marche figurant à la page 5-1.

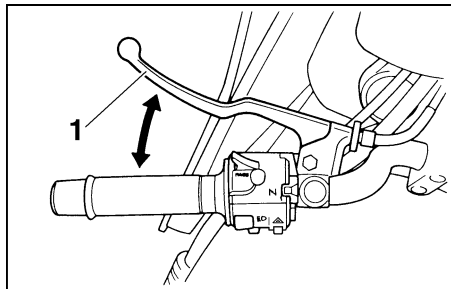

1. Levier d'embrayage

FAU00152

Levier d'embrayage

Le levier d'embrayage se trouve à la poignée gauche. Pour débrayer, tirer le levier vers la poignée. Pour embrayer, relâcher le levier. Un fonctionnement en douceur s'obtient en tirant le levier rapidement et en le relâchant lentement.

Le levier d'embrayage est équipé d'un contacteur d'embrayage, qui est lié au système du coupe-circuit d'allumage. (Pour plus d'explications au sujet du coupe-circuit d'allumage, se reporter à la page 3-16.)

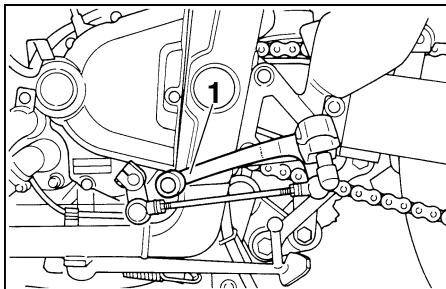

1. Sélecteur

FAU00157

Sélecteur

Le sélecteur est situé du côté gauche de la moto et s'utilise conjointement avec le levier d'embrayage lors du changement des 6 vitesses à prise constante dont la boîte de vitesses est équipée.

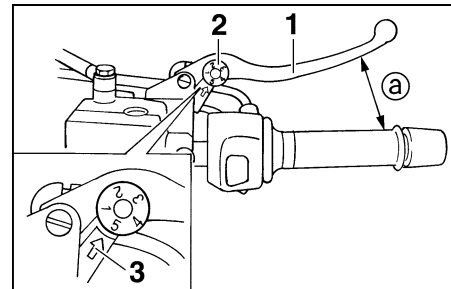

1. Levier de frein

2. Molette de réglage de la position du levier de frein

3. Flèche

a. Distance entre le levier de frein et la poignée

FAU00161

Levier de frein

Le levier de frein est situé à la poignée droite. Pour actionner le frein avant, tirer le levier vers la poignée.

Le levier de frein est équipé d'une molette de réglage de position. Pour régler la distance entre le levier de frein et la poignée du guidon, tourner la molette de réglage tout en éloignant le levier de la poignée en le repoussant. Il faut veiller à bien aligner la position sélectionnée figurant sur la molette et la flèche sur le levier d'embrayage.

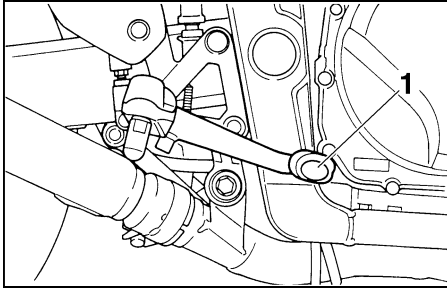

1. Pédale de frein

FAU00162

Pédale de frein

La pédale de frein est situé du côté droit de la moto. Pour actionner le frein arrière, appuyer sur la pédale de frein.

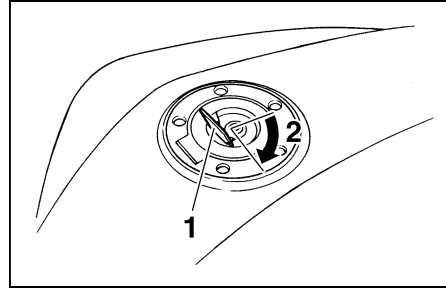

1. Cache-serrure du bouchon de réservoir de carburant
2. Déverrouiller.

FAU02935

Bouchon du réservoir de carburant

Ouverture du bouchon du réservoir de carburant

Relever le cache-serrure du bouchon du réservoir de carburant, introduire la clé dans la serrure, puis la tourner de 1/4 de tour dans le sens des aiguilles d'une montre. La serrure est alors déverrouillée et le bouchon du réservoir de carburant peut être ouvert.

Fermeture du bouchon du réservoir de carburant

1. Remettre le bouchon en place, la clé étant insérée dans la serrure.

2. Tourner la clé dans le sens inverse des aiguilles d'une montre jusqu'à sa position initiale, la retirer, puis refermer le cache-serrure.

N.B.:

Le bouchon du réservoir de carburant ne peut être refermé si la clé ne se trouve pas dans la serrure. De plus, la clé ne peut être retirée si le bouchon n'est pas refermé et verrouillé correctement.

FWA00025



S'assurer que le bouchon du réservoir de carburant est refermé correctement avant de démarrer.

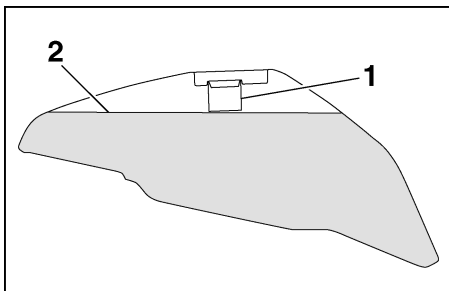

1. Tube de remplissage du réservoir de carburant
2. Niveau de carburant

FAU03753

Carburant

S'assurer que le niveau de carburant est suffisant. Remplir le réservoir de carburant jusqu'à l'extrémité inférieure du tube de remplissage, comme illustré.

FW000130

AVERTISSEMENT

- Ne pas remplir le réservoir de carburant à l'excès, sinon le carburant risque de déborder lorsqu'il chauffe et se dilate.
- Éviter de renverser du carburant sur le moteur chaud.

ATTENTION:

Essuyer immédiatement toute coulure de carburant à l'aide d'un chiffon propre, sec et doux. En effet, le carburant risque d'abîmer les surfaces peintes ou les pièces en plastique.

FAU04284*

Carburant recommandé :

Excepté ZAF

Essence ordinaire sans plomb
exclusivement

ZAF

Essence ordinaire

Capacité du réservoir de carburant :

Quantité totale :

22 l

Quantité de la réserve :

3,6 l

ATTENTION:

Utiliser uniquement de l'essence sans plomb. L'utilisation d'essence avec plomb endommagerait gravement certaines pièces du moteur, telles que les soupapes, les segments, ainsi que le système d'échappement.

Ce moteur Yamaha fonctionne à l'essence ordinaire sans plomb d'un indice d'octane recherche de 91 ou plus. Si un cognement ou un cliquetis survient, utiliser une marque d'essence différente ou une essence super sans plomb. L'essence sans plomb prolonge la durée de service des bougies et réduit les frais d'entretien.

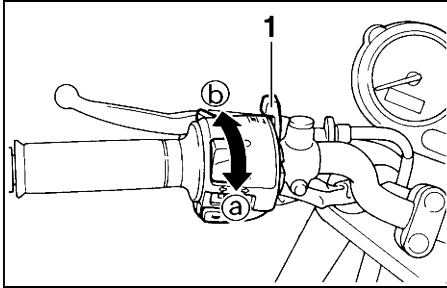

1. Levier du starter “↖”

FAU03839

Levier du starter “↖”

La mise en marche à froid requiert un mélange air-carburant plus riche. C’est le starter qui permet d’enrichir le mélange.

Déplacer le levier vers ① pour ouvrir le starter.
Déplacer le levier vers ② pour fermer le starter.

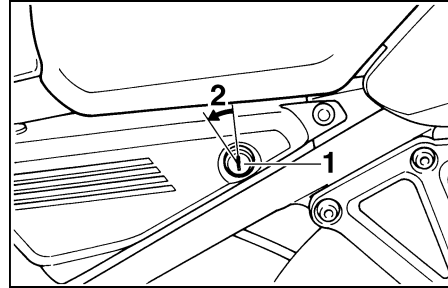

1. Serrure de selle
2. Déverrouiller.

FAU01319

Selle

Dépose de la selle

1. Introduire la clé dans la serrure de la selle, puis la tourner dans le sens inverse des aiguilles d’une montre.
2. Tout en maintenant la clé à cette position, relever l’avant de la selle, puis retirer celle-ci.

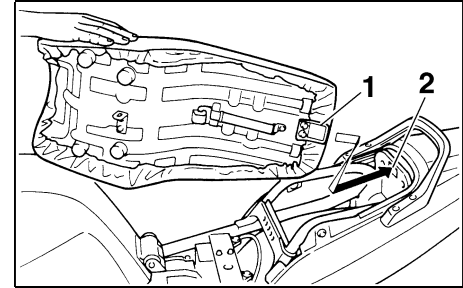

1. Patte de fixation
2. Support de selle

Repose de la selle

1. Insérer la patte de fixation à l’arrière de la selle dans le support de selle en procédant comme illustré.
2. Appuyer sur l’avant de la selle afin de la refermer correctement.
3. Retirer la clé.

N.B.: _____
S’assurer que la selle est bien remise en place avant de démarrer.

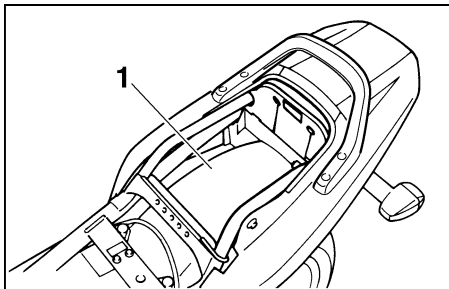

1. Compartiment de rangement

FAU04292

Compartiment de rangement

Ce compartiment de rangement est destiné à accueillir un antivol "U" de Yamaha. (Les antivols d'autres marques pourraient ne pas y trouver place.) Veiller à fixer solidement l'antivol "U" dans le compartiment à l'aide des sangles. Afin d'éviter de les perdre, il convient d'attacher les sangles lorsqu'il n'y a pas d'antivol dans le compartiment.

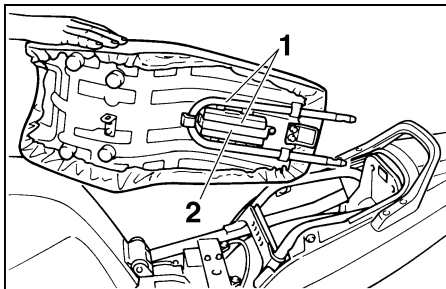

1. Antivol "U"
2. Sangle

Avant de ranger le manuel du propriétaire ou d'autres documents dans ce compartiment, il est préférable de les placer dans un sac en plastique afin de les protéger contre l'humidité. En lavant la moto, prendre soin de ne pas laisser pénétrer d'eau dans le compartiment de rangement.

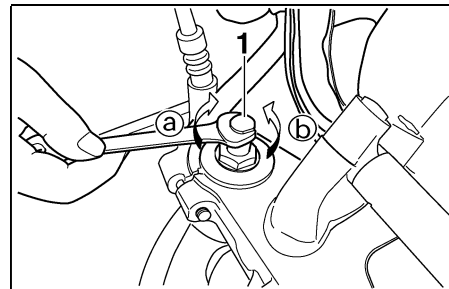

1. Vis de réglage de la précontrainte de ressort

FAU00285

Réglage de la fourche

La fourche est équipée de vis de réglage de la précontrainte de ressort.

FW000035



AVERTISSEMENT

Toujours sélectionner le même réglage pour les deux bras de fourche. Un réglage mal équilibré risque de réduire la maniabilité et la stabilité du véhicule.

Régler la précontrainte de ressort en procédant comme suit.

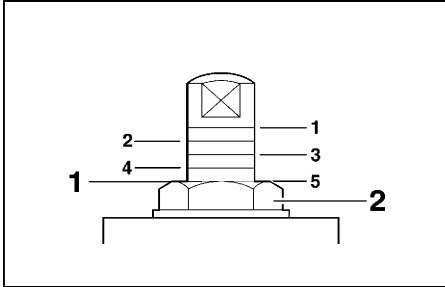

1. Réglage actuel
2. Bouchon de tube de fourche

Pour augmenter la précontrainte de ressort et donc durcir la suspension, tourner la vis de réglage de chacun des bras de fourche dans le sens-Ⓐ. Pour réduire la précontrainte de ressort et donc adoucir la suspension, tourner ces deux vis dans le sens Ⓑ.

N.B.: _____

Bien veiller à aligner la rainure de réglage figurant sur le dispositif de réglage et le sommet du bouchon de tube de fourche.

Réglage	Minimum (doux)		Stan- dard	Maximum (dur)			
	7	6	5	4	3	2	1

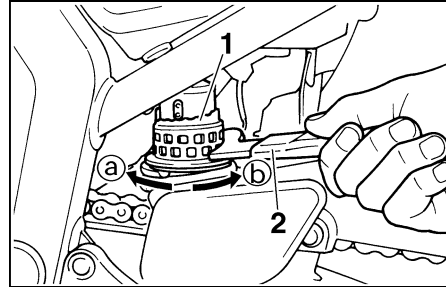

1. Bague de réglage de la précontrainte de ressort
2. Clé spéciale

Réglage du combiné ressort-amortisseur

Le combiné ressort-amortisseur est équipé d'une bague de réglage de la précontrainte de ressort.

ATTENTION: _____

Ne jamais forcer un dispositif de réglage au-delà du réglage minimum et maximum.

Régler la précontrainte de ressort en procédant comme suit.

Pour augmenter la précontrainte de ressort et donc durcir la suspension, tourner la bague de réglage dans le sens Ⓐ. Pour réduire la précontrainte de ressort et donc adoucir la suspension, tourner la bague de réglage dans le sens Ⓑ.

N.B.: _____

Il faut veiller à bien aligner l'encoche sélectionnée figurant sur la bague de réglage et l'indicateur de position figurant sur l'amortisseur.

Setting	Minimum (doux)			Stan- dard	Maximum (dur)				
	1	2	3	4	5	6	7	8	9

FAU00295

FC000015

⚠ AVERTISSEMENT

Cet amortisseur contient de l'azote sous forte pression. Lire attentivement et s'assurer de bien comprendre les informations ci-dessous avant de manipuler l'amortisseur. Le fabricant décline toute responsabilité pour les dommages matériels résultant d'une mauvaise manipulation.

- Ne pas modifier ni tenter d'ouvrir la bonbonne de gaz.
- Ne pas approcher l'amortisseur d'une flamme ou de toute autre source de chaleur. La pression du gaz augmenterait excessivement, et la bonbonne de gaz pourrait exploser.
- Ne pas déformer ni endommager la bonbonne de gaz d'aucune façon, car cela risque d'amoindrir les performances d'amortissement.
- Toujours confier l'entretien de l'amortisseur à un concessionnaire Yamaha.

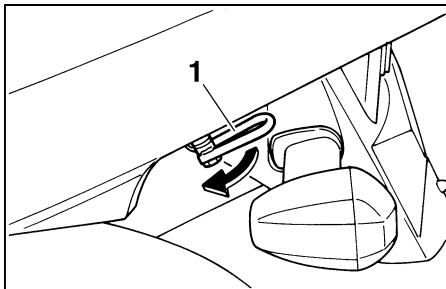

1. Support de sangle de fixation des bagages (× 2)

FAU01311

Supports de sangle de fixation des bagages

Le véhicule est équipé de deux supports de sangle de fixation des bagages, disposés sous l'arrière de la selle. Ceux-ci peuvent être retournés afin de faciliter l'accès.

Béquille latérale

La béquille latérale est située sur le côté gauche du cadre. Relever ou déployer la béquille latérale avec le pied tout en maintenant la moto à la verticale.

N.B.:

Le contacteur intégré à la béquille latérale fait partie du système du coupe-circuit d'allumage, qui coupe l'allumage dans certaines situations. (Le fonctionnement du système du coupe-circuit d'allumage est expliqué ci-après.)

FW000044

AVERTISSEMENT

Ne pas rouler avec la béquille latérale déployée ou lorsque la béquille ne se relève pas correctement. Celle-ci pourrait toucher le sol et distraire le pilote, qui pourrait perdre le contrôle du véhicule. Le système de coupe-circuit d'allumage de Yamaha permet de rappeler au pilote qu'il doit relever la béquille latérale avant de se mettre en route. Il convient donc de contrôler régulièrement ce système en procédant comme décrit ci-après et de le faire réparer par un concessionnaire Yamaha en cas de mauvais fonctionnement.

FAU03741

Système du coupe-circuit d'allumage

Le système du coupe-circuit d'allumage, qui comprend les contacteurs de béquille latérale, d'embrayage et de point mort, remplit les fonctions suivantes.

- Il empêche la mise en marche du moteur lorsqu'une vitesse est engagée et que la béquille latérale est relevée mais que le levier d'embrayage n'est pas actionné.
- Il empêche la mise en marche du moteur lorsqu'une vitesse est engagée et que le levier d'embrayage est actionné mais que la béquille latérale n'a pas été relevée.
- Il coupe le moteur lorsqu'une vitesse est engagée et que l'on déploie la béquille latérale.

Contrôler régulièrement le fonctionnement du système du coupe-circuit d'allumage en effectuant le procédé suivant.

FW000046

AVERTISSEMENT

- Pour ce contrôle, le véhicule doit être dressé sur sa béquille centrale.
- Si un mauvais fonctionnement est constaté, faire contrôler le système par un concessionnaire Yamaha avant de démarrer.

COMMANDES ET INSTRUMENTS

3

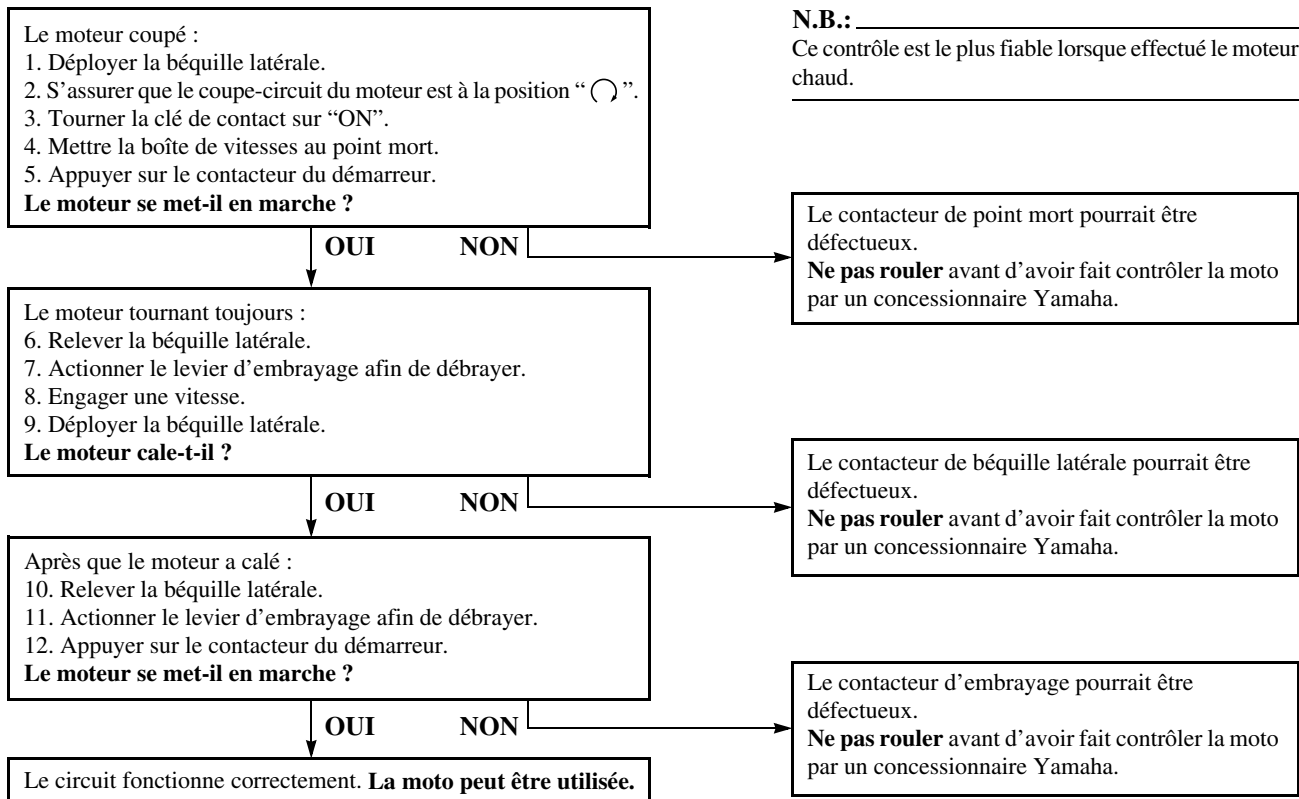

CONTRÔLES AVANT UTILISATION

Points à contrôler avant chaque utilisation 4-1

Le propriétaire est personnellement responsable de l'état de son véhicule. Certaines pièces essentielles peuvent présenter rapidement et de façon subite des signes de dégradation, et cela même lorsque le véhicule n'est pas utilisé (s'il est exposé aux intempéries, par exemple). Un endommagement ou une fuite quelconques ou encore une chute de la pression des pneus peuvent avoir de graves conséquences. En plus d'un simple contrôle visuel, il est donc extrêmement important de vérifier les points suivants avant chaque randonnée.

Points à contrôler avant chaque utilisation

DESCRIPTION	CONTRÔLES	PAGE
Carburant	<ul style="list-style-type: none">• Contrôler le niveau de carburant dans le réservoir de carburant.• Refaire le plein si nécessaire.• Contrôler la canalisation de carburant afin de s'assurer qu'il n'y a pas de fuite.	3-10 à 3-11
Huile moteur	<ul style="list-style-type: none">• Contrôler le niveau d'huile dans le moteur.• Si nécessaire, ajouter de l'huile du type recommandé jusqu'au niveau spécifié.• Contrôler le véhicule afin de s'assurer qu'il n'y a pas de fuite d'huile.	6-9
Liquide de refroidissement	<ul style="list-style-type: none">• Contrôler le niveau du liquide de refroidissement dans le vase d'expansion.• Si nécessaire, ajouter du liquide de refroidissement du type recommandé jusqu'au niveau spécifié.• Contrôler le circuit de refroidissement et s'assurer qu'il n'y a pas de fuite.	6-12 à 6-13
Frein avant	<ul style="list-style-type: none">• Contrôler le fonctionnement.• Si mou ou spongieux, faire purger l'air du circuit hydraulique par un concessionnaire Yamaha.• Contrôler le niveau du liquide dans le réservoir.• Si nécessaire, ajouter du liquide de frein du type recommandé jusqu'au niveau spécifié.• Contrôler le circuit hydraulique et s'assurer qu'il ne fuit pas.	6-26 à 6-27
Frein arrière	<ul style="list-style-type: none">• Contrôler le fonctionnement.• Si mou ou spongieux, faire purger l'air du circuit hydraulique par un concessionnaire Yamaha.• Contrôler le niveau du liquide dans le réservoir.• Si nécessaire, ajouter du liquide de frein du type recommandé jusqu'au niveau spécifié.• Contrôler le circuit hydraulique et s'assurer qu'il ne fuit pas.	6-25 à 6-27
Embrayage	<ul style="list-style-type: none">• Contrôler le fonctionnement.• Lubrifier le câble si nécessaire.• Contrôler la garde au levier.• Régler si nécessaire.	6-24 à 6-25

CONTRÔLES AVANT UTILISATION

DESCRIPTION	CONTRÔLES	PAGE
Poignée des gaz	<ul style="list-style-type: none">• S'assurer que le fonctionnement est régulier.• Contrôler le jeu du câble des gaz.• Si un réglage du jeu du câble ou un graissage du câble et du boîtier de la poignée des gaz sont nécessaires, les confier à un concessionnaire Yamaha.	6-20, 6-30
Câbles de commande	<ul style="list-style-type: none">• S'assurer que le fonctionnement est régulier.• Lubrifier si nécessaire.	6-30
Chaîne de transmission	<ul style="list-style-type: none">• Contrôler la tension de la chaîne.• Régler si nécessaire.• Contrôler l'état de la chaîne.• Lubrifier si nécessaire.	6-28 à 6-30
Roues et pneus	<ul style="list-style-type: none">• S'assurer du bon état.• Contrôler l'état des pneus et la profondeur des sculptures.• Contrôler la pression de gonflage.• Corriger si nécessaire.	6-21 à 6-24
Pédale de frein et sélecteur	<ul style="list-style-type: none">• S'assurer que le fonctionnement est régulier.• Si nécessaire, lubrifier les points pivots.	6-31
Lever de frein et d'embrayage	<ul style="list-style-type: none">• S'assurer que le fonctionnement est régulier.• Si nécessaire, lubrifier les points pivots.	6-31
Béquille centrale et latérale	<ul style="list-style-type: none">• S'assurer que le fonctionnement est régulier.• Si nécessaire, lubrifier les points pivots.	6-31 à 6-32
Attaches du cadre	<ul style="list-style-type: none">• S'assurer que toutes les vis et tous les écrous sont serrés correctement.• Serrer si nécessaire.	—
Instruments, éclairage, signalisation et contacteurs	<ul style="list-style-type: none">• Contrôler le fonctionnement.• Corriger si nécessaire.	—
Contacteur de la béquille latérale	<ul style="list-style-type: none">• Contrôler le fonctionnement du système du coupe-circuit d'allumage.• En cas de problème, faire contrôler le véhicule par un concessionnaire Yamaha.	3-15 à 3-16

CONTRÔLES AVANT UTILISATION

N.B.:

Il convient d'effectuer les contrôles repris dans la liste avant chaque utilisation du véhicule. Ces contrôles ne requièrent que peu de temps et celui-ci sera largement compensé par le surcroît de sécurité et de fiabilité qu'ils procurent.

FWA00033

AVERTISSEMENT

Lorsqu'un élément repris sous "Points à contrôler avant chaque utilisation" ne fonctionne pas correctement, il convient de le faire contrôler et réparer avant d'utiliser le véhicule.

UTILISATION ET CONSEILS IMPORTANTS CONCERNANT LE PILOTAGE

Mise en marche d'un moteur froid	5-1
Mise en marche d'un moteur chaud	5-3
Passage des vitesses	5-3
Comment réduire sa consommation de carburant	5-4
Rodage du moteur	5-4
Stationnement	5-5

FAU00373

FAU04377*

AVERTISSEMENT

- Il importe, avant d'utiliser le véhicule, de bien se familiariser avec toutes ses commandes et leurs fonctions. Au moindre doute concernant le fonctionnement de certaines commandes, consulter un concessionnaire Yamaha.
- Ne jamais mettre le moteur en marche ou utiliser le véhicule dans un local fermé, même pour une courte durée. Les gaz d'échappement sont toxiques et peuvent entraîner la perte de connaissance et même la mort en peu de temps. Toujours veiller à ce que l'endroit soit bien ventilé.
- Avant de démarrer, toujours s'assurer de relever la béquille latérale. Une béquille latérale déployée risque de toucher le sol et de distraire le pilote, qui pourrait perdre le contrôle du véhicule.

Mise en marche d'un moteur froid

Afin que le système de coupe-circuit d'allumage n'entre pas en action, il faut qu'une des conditions suivantes soit remplie :

- La boîte de vitesses doit être au point mort.
- Une vitesse doit être engagée, le levier d'embrayage actionné et la béquille latérale relevée.

FW000054

AVERTISSEMENT

- Avant de mettre le moteur en marche, contrôler le fonctionnement du système de coupe-circuit d'allumage en suivant le procédé décrit à la page 3-16.
- Ne jamais rouler avec la béquille latérale déployée.

1. Tourner la clé sur "ON" et s'assurer que le coupe-circuit du moteur est placé sur "○".

FCA00108

ATTENTION:

Le témoin d'avertissement du niveau d'huile, le témoin d'avertissement de la température du liquide de refroidissement ainsi que le témoin d'avertissement du niveau de carburant doivent s'allumer pendant quelques secondes, puis doivent s'éteindre. Si un témoin d'avertissement ne s'éteint pas, faire contrôler le circuit électrique par un concessionnaire Yamaha.

2. Mettre la boîte de vitesses au point mort.

N.B.: Quand le point mort est engagé, le témoin de point mort devrait s'allumer. S'il ne s'allume pas, il convient de faire contrôler le circuit électrique par un concessionnaire Yamaha.

3. Ouvrir le starter et refermer tout à fait les gaz. (Le fonctionnement du starter est expliqué à la page 3-12.)
4. Appuyer sur le contacteur du démarreur pour mettre le moteur en marche.

UTILISATION ET CONSEILS IMPORTANTS CONCERNANT LE PILOTAGE

N.B.: _____

Si le moteur ne se met pas en marche, relâcher le contacteur du démarreur, puis attendre quelques secondes avant de faire un nouvel essai. Chaque essai de mise en marche doit être aussi court que possible afin d'économiser l'énergie de la batterie. Ne pas actionner le démarreur pendant plus de 10 secondes d'affilée.

FCA00116

ATTENTION: _____

- Si le témoin d'avertissement du niveau d'huile tremblote ou ne s'éteint pas dès que le moteur est mis en marche, couper immédiatement le moteur, puis contrôler le niveau d'huile et s'assurer qu'il n'y a pas de fuite. Si nécessaire, faire l'appoint d'huile, puis contrôler une nouvelle fois le témoin d'avertissement. Si le témoin d'avertissement ne s'allume pas pendant quelques secondes lorsque le contact est mis, ou s'il ne s'éteint pas dès que le moteur est en marche alors que le niveau d'huile est suffisant, il faut faire contrôler le circuit électrique par un concessionnaire Yamaha.
- Si le témoin d'avertissement de la température du liquide de refroidissement tremblote ou ne s'éteint pas dès que le moteur est mis en marche, couper im-

médiatement le moteur, puis contrôler le niveau du liquide de refroidissement et s'assurer qu'il n'y a pas de fuite. Si nécessaire, faire l'appoint de liquide de refroidissement, puis contrôler une nouvelle fois le témoin d'avertissement. Si le témoin d'avertissement ne s'allume pas pendant quelques secondes lorsque le contact est mis, ou s'il ne s'éteint pas dès que le moteur est en marche alors que le niveau de liquide de refroidissement est suffisant, il faut faire contrôler le circuit électrique par un concessionnaire Yamaha.

- Si le témoin d'avertissement du niveau de carburant ne s'éteint pas une fois le moteur mis en marche, contrôler le niveau du carburant. Si nécessaire, refaire le plein de carburant dès que possible, puis contrôler une nouvelle fois le témoin d'avertissement. Si le témoin d'avertissement ne s'allume pas pendant quelques secondes lorsque le contact est mis, ou s'il ne s'éteint pas dès que le moteur est en marche alors que le niveau de carburant est suffisant, il faut faire contrôler le circuit électrique par un concessionnaire Yamaha.

5. Une fois le moteur mis en marche, refermer à moitié le starter.

FCA00045

ATTENTION: _____

En vue de prolonger la durée de service du moteur, ne jamais accélérer à l'excès tant que le moteur est froid !

6. Quand le moteur est chaud, refermer le starter.

N.B.: _____

Le moteur est chaud lorsqu'il répond normalement à l'accélération le starter étant fermé.

FAU01258

Mise en marche d'un moteur chaud

Le procédé est identique à celui de la mise en marche d'un moteur froid, sans qu'il soit pas nécessaire d'utiliser le starter lorsque le moteur est chaud.

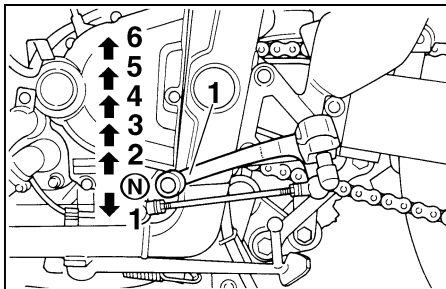

1. Sélecteur
N. Point mort

FAU00423

Passage des vitesses

La boîte de vitesses permet de contrôler la puissance du moteur disponible lors des démarrages, accélérations, montées des côtes, etc.

Les positions du sélecteur sont indiquées sur l'illustration.

N.B.: _____

Pour passer au point mort, enfoncer le sélecteur à plusieurs reprises jusqu'à ce qu'il arrive en fin de course, puis le relever légèrement.

FC000048

ATTENTION: _____

- Ne pas rouler trop longtemps en roue libre lorsque le moteur est coupé et ne pas remorquer la moto sur de longues distances, même lorsque la boîte de vitesses est au point mort. En effet, son graissage ne s'effectue correctement que lorsque le moteur tourne. Un graissage insuffisant risque d'endommager la boîte de vitesses.
- Toujours débrayer avant de changer de vitesse afin d'éviter d'endommager le moteur, la boîte de vitesses et la transmission, qui ne sont pas conçus pour résister au choc infligé par un passage en force des vitesses.

UTILISATION ET CONSEILS IMPORTANTS CONCERNANT LE PILOTAGE

FAU04577

Comment réduire sa consommation de carburant

La consommation de carburant de la moto dépend dans une grande mesure du style de conduite. Suivre les conseils suivants en vue d'économiser le carburant :

- Couper le starter le plus tôt possible.
- Passer sans tarder aux rapports supérieurs et éviter les régimes très élevés lors des accélérations.
- Ne pas donner de gaz en rétrogradant et éviter d'emballer le moteur à vide.
- Couper le moteur au lieu de le laisser tourner longtemps au ralenti (ex. : embouteillages, feux rouges, passages à niveau).

FAU01128

Rodage du moteur

Les premiers 1.600 km constituent la période la plus importante de la vie du moteur. C'est pourquoi il est indispensable de lire attentivement ce qui suit.

Le moteur étant neuf, il faut éviter de le soumettre à un effort excessif pendant les premiers 1.600 km. Les pièces mobiles du moteur doivent s'user et se roder mutuellement pour obtenir les jeux de marche corrects. Pendant cette période, éviter de conduire à pleins gaz de façon prolongée et éviter tout excès susceptible de provoquer la surchauffe du moteur.

FAU03749*

0 à 1.000 km

Éviter de faire tourner le moteur à plus de 5.000 tr/mn de façon prolongée.

1.000 à 1.600 km

Éviter de faire tourner le moteur à plus de 6.000 tr/mn de façon prolongée.

FC000052*

ATTENTION:

Changer l'huile moteur et remplacer la cartouche du filtre à huile après 1.000 km d'utilisation.

1.600 km et au-delà

Le rodage est terminé et l'on peut rouler normalement.

FC000053

ATTENTION:

- Ne jamais faire fonctionner le moteur dans la zone rouge du compte-tours.
- Si un problème quelconque survenait au moteur durant la période de rodage, consulter immédiatement un concessionnaire Yamaha.

UTILISATION ET CONSEILS IMPORTANTS CONCERNANT LE PILOTAGE

FAU00460

Stationnement

Pour stationner la moto, couper le moteur, puis retirer la clé de contact.

FW000058

AVERTISSEMENT

- Comme le moteur et le système d'échappement peuvent devenir brûlants, il convient de se garer de façon à ce que les piétons ou les enfants ne risquent pas de toucher ces éléments.
 - Ne pas garer la moto dans une descente ou sur un sol meuble, car elle pourrait facilement se renverser.
-

ENTRETIENS PÉRIODIQUES ET PETITES RÉPARATIONS

Trousse de réparation	6-1	Contrôle et lubrification de la poignée et du câble des gaz	6-30
Tableau des entretiens et graissages périodiques	6-2	Contrôle et lubrification de la pédale de frein et du sélecteur	6-31
Dépose et repose des caches	6-5	Contrôle et lubrification des leviers de frein et d'embrayage	6-31
Contrôle des bougies	6-7	Contrôle et lubrification des béquilles centrale et latérale	6-31
Huile moteur et cartouche du filtre à huile	6-9	Lubrification de la suspension arrière	6-32
Liquide de refroidissement	6-12	Contrôle de la fourche	6-33
Filtre à air	6-17	Contrôle de la direction	6-33
Réglage des carburateurs	6-19	Contrôle des roulements de roue	6-34
Réglage du régime de ralenti du moteur	6-19	Batterie	6-35
Réglage du jeu de câble des gaz	6-20	Remplacement des fusibles	6-36
Réglage du jeu aux soupapes	6-20	Remplacement de l'ampoule de phare	6-37
Pneus	6-21	Remplacement de l'ampoule du feu arrière/stop	6-38
Roues coulées	6-24	Remplacement d'une ampoule de clignotant	6-39
Réglage de la garde du levier d'embrayage	6-24	Roue avant	6-39
Réglage de la position de la pédale de frein	6-25	Roue arrière	6-41
Réglage du contacteur de feu stop sur frein arrière	6-26	Diagnostic de pannes	6-43
Contrôle des plaquettes de frein avant et arrière	6-26	Schémas de diagnostic de pannes	6-44
Contrôle du niveau du liquide de frein	6-27		
Changement du liquide de frein	6-28		
Tension de la chaîne de transmission	6-28		
Lubrification de la chaîne de transmission	6-29		
Contrôle et lubrification des câbles	6-30		

FAU00464

La sécurité est l'impératif numéro un du bon motocycliste. La réalisation des contrôles et entretiens, réglages et lubrifications périodiques permet de garantir le meilleur rendement possible et contribue hautement à la sécurité de conduite. Les points de contrôle, réglage et lubrification principaux sont expliqués aux pages suivantes.

Les fréquences données dans le tableau des entretiens et graissages périodiques s'entendent pour la conduite dans des conditions normales. Le propriétaire devra donc ADAPTER LES FRÉQUENCES PRÉCONISÉES ET ÉVENTUELLEMENT LES RACCOURCIR en fonction du climat, du terrain, de la situation géographique et de l'usage qu'il fait de son véhicule.

FW000060

⚠ AVERTISSEMENT

Si l'on ne maîtrise pas les techniques d'entretien des motos, ce travail doit être confié à un concessionnaire Yamaha.

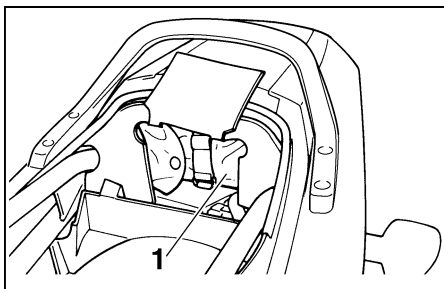

1. Trousse de réparation

FAU01299

Trousse de réparation

La trousse de réparation se trouve dans le compartiment de rangement, sous la selle. (Voir les explications relatives à la dépose de la selle à la page 3-12.)

Les informations données dans ce manuel et les outils de la trousse de réparation sont destinés à fournir au propriétaire les moyens nécessaires pour effectuer l'entretien préventif et les petites réparations. Cependant d'autres outils, comme une clé dynamométrique, peuvent être nécessaires pour effectuer correctement certains entretiens.

N.B.:

Si l'on ne dispose pas des outils ou de l'expérience nécessaires pour mener un travail à bien, il faut le confier à un concessionnaire Yamaha.

FW000063

⚠ AVERTISSEMENT

Toute modification non approuvée par Yamaha risque d'entraîner une perte de rendement et de rendre la conduite de ce véhicule dangereuse. Consulter un concessionnaire Yamaha avant de procéder à la moindre modification.

ENTRETIENS PÉRIODIQUES ET PETITES RÉPARATIONS

FAU03685

Tableau des entretiens et graissages périodiques

N.B.: _____

- Il n'est pas nécessaire d'effectuer le contrôle annuel lorsqu'on a effectué un contrôle périodique dans l'année.
- Pour 50.000 km et plus, effectuer les entretiens en reprenant les fréquences à partir de 10.000 km.
- L'entretien des éléments précédés d'un astérisque ne pouvant être mené à bien sans les données techniques, les connaissances et l'outillage adéquats, il doit être confié à un concessionnaire Yamaha.

N°	DESCRIPTION	CONTRÔLES ET ENTRETIENS	VALEUR AU COMPTEUR (× 1.000 km)					CONTRÔLE ANNUEL
			1	10	20	30	40	
1	* Canalisation de carburant	• S'assurer que les durits d'alimentation ne sont ni craquelées ni autrement endommagées.		√	√	√	√	√
2	* Filtre à carburant	• Contrôler l'état.			√		√	
3	Bougies	• Contrôler l'état. • Nettoyer et régler l'écartement des électrodes.		√		√		
		• Remplacer.			√		√	
4	* Soupapes	• Contrôler le jeu aux soupapes. • Régler.	Tous les 40.000 km					
5	Élément du filtre à air	• Nettoyer.		√		√		
		• Remplacer.			√		√	
6	Embrayage	• Contrôler le fonctionnement. • Régler.	√	√	√	√	√	
7	* Frein avant	• Contrôler le fonctionnement, le niveau du liquide et s'assurer qu'il n'y a pas de fuite. (Voir N.B. à la page 6-4.)	√	√	√	√	√	√
		• Remplacer les plaquettes de frein.	Quand la limite est atteinte.					
8	* Frein arrière	• Contrôler le fonctionnement, le niveau du liquide et s'assurer qu'il n'y a pas de fuite. (Voir N.B. à la page 6-4.)	√	√	√	√	√	√
		• Remplacer les plaquettes de frein.	Quand la limite est atteinte.					
9	* Durits de frein	• Contrôler l'état (ni craquelures ni autre endommagement).		√	√	√	√	√
		• Remplacer. (Voir N.B. à la page 6-4.)	Tous les 4 ans					

ENTRETIENS PÉRIODIQUES ET PETITES RÉPARATIONS

N°	DESCRIPTION	CONTRÔLES ET ENTRETIENS	VALEUR AU COMPTEUR (× 1.000 km)					CONTRÔLE ANNUEL
			1	10	20	30	40	
10	* Roues	• Contrôler le voile et l'état.		√	√	√	√	
11	* Pneus	• Contrôler la profondeur de sculpture et l'état des pneus. • Remplacer si nécessaire. • Contrôler la pression de gonflage. • Corriger si nécessaire.		√	√	√	√	√
12	* Roulements de roue	• S'assurer qu'ils n'ont pas de jeu et ne sont pas endommagés.		√	√	√	√	
13	* Bras oscillant	• Contrôler le fonctionnement et s'assurer que le jeu des points pivots n'est pas excessif.		√	√	√	√	
		• Enduire de graisse à base de savon au lithium.	Tous les 50.000 km					
14	Chaîne de transmission	• Contrôler la tension de la chaîne. • S'assurer que la roue arrière est parfaitement alignée. • Nettoyer et lubrifier.	Tous les 1.000 km et après un lavage ou une randonnée sous la pluie					
15	* Roulements de direction	• S'assurer qu'ils n'ont pas de jeu et que la direction n'est pas dure.	√	√	√	√	√	
		• Enduire de graisse à base de savon au lithium.	Tous les 20.000 km					
16	* Attaches du cadre	• S'assurer que tous les écrous et toutes les vis sont correctement serrés.		√	√	√	√	√
17	Béquilles centrale et latérale	• Contrôler le fonctionnement. • Lubrifier.		√	√	√	√	√
18	* Contacteur de béquille latérale	• Contrôler le fonctionnement.	√	√	√	√	√	√
19	* Fourche avant	• Contrôler le fonctionnement et s'assurer qu'il n'y a pas de fuite.		√	√	√	√	
20	* Combiné ressort/amortisseur	• Contrôler le fonctionnement et s'assurer que l'amortisseur ne fuit pas.		√	√	√	√	
21	* Articulations de bras relais et de bras de raccordement de suspension arrière	• Contrôler le fonctionnement.		√	√	√	√	
		• Enduire de graisse à base de savon au lithium.			√		√	
22	* Carburateurs	• Contrôler le fonctionnement du starter. • Régler le régime de ralenti et la synchronisation des carburateurs.	√	√	√	√	√	√
23	Huile moteur	• Changer. • Contrôler le niveau d'huile et s'assurer qu'il n'y a pas de fuite.	√	√	√	√	√	√
24	Cartouche du filtre à huile moteur	• Remplacer.	√		√		√	

ENTRETIENS PÉRIODIQUES ET PETITES RÉPARATIONS

N°	DESCRIPTION	CONTRÔLES ET ENTRETIENS	VALEUR AU COMPTEUR (× 1.000 km)					CONTRÔLE ANNUEL
			1	10	20	30	40	
25	* Circuit de refroidissement	• Contrôler le niveau du liquide de refroidissement et s'assurer qu'il n'y a pas de fuite.		√	√	√	√	√
		• Changer.	Tous les 3 ans					
26	* Contacteur de feu stop sur freins avant et arrière	• Contrôler le fonctionnement.	√	√	√	√	√	√
27	Pièces mobiles et câbles	• Lubrifier.		√	√	√	√	√
28	* Boîtier de poignée des gaz et câble des gaz	• Contrôler le fonctionnement et le jeu. • Régler le jeu de câble des gaz si nécessaire. • Lubrifier le boîtier de poignée des gaz et le câble des gaz.		√	√	√	√	√
29	* Éclairage, signalisation et contacteurs	• Contrôler le fonctionnement. • Régler le faisceau de phare.	√	√	√	√	√	√

FAU03884

N.B.: _____

- Augmenter la fréquence des nettoyages du filtre à air si le véhicule est utilisé dans des zones particulièrement poussiéreuses ou humides.
- Entretien des freins hydrauliques
 - Contrôler régulièrement le niveau du liquide de frein et, si nécessaire, faire l'appoint de liquide.
 - Remplacer les composants internes des maîtres-cylindres et des étriers et changer le liquide de frein tous les deux ans.
 - Remplacer les durits de frein tous les quatre ans et lorsqu'elles sont craquelées ou endommagées.

ENTRETIENS PÉRIODIQUES ET PETITES RÉPARATIONS

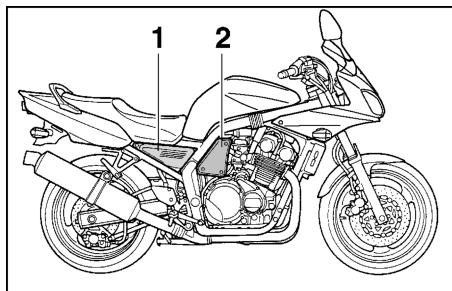

1. Cache A
2. Cache B

FAU01122

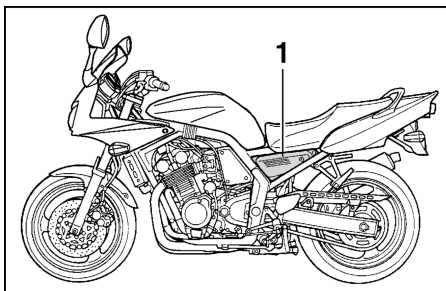

1. Cache C

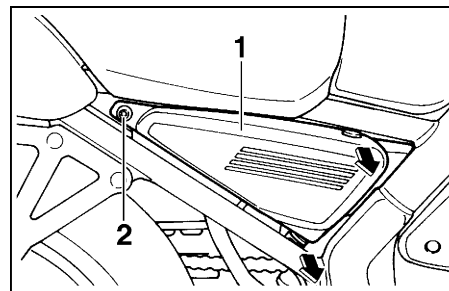

1. Cache A
2. Vis

FAU00491

Dépose et repose des caches

Afin de pouvoir effectuer certains entretiens décrits dans ce chapitre, il est nécessaire de déposer les caches illustrés ci-dessus. Se référer à cette section à chaque fois qu'il faut déposer ou reposer un cache.

Cache A, C

Dépose du cache

Retirer la vis, puis retirer le cache comme illustré.

Repose du cache

Remettre le cache en place, puis reposer la vis.

ENTRETIENS PÉRIODIQUES ET PETITES RÉPARATIONS

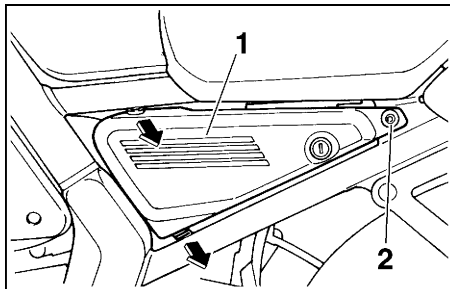

1. Cache C
2. Vis

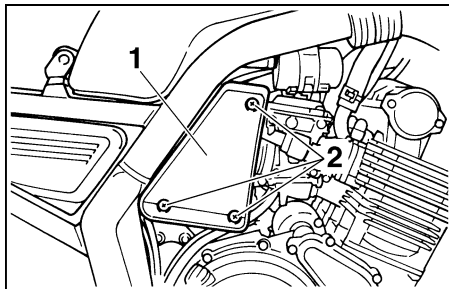

1. Cache B
2. Vis (× 3)

FAU01315

Cache B

Dépose du cache

Retirer les vis, puis déposer ensuite le cache.

Repose du cache

Remettre le cache en place, puis reposer les vis.

ENTRETIENS PÉRIODIQUES ET PETITES RÉPARATIONS

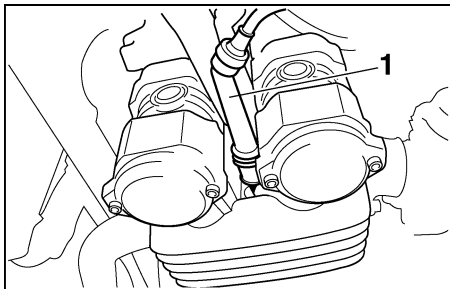

1. Capuchon de bougie

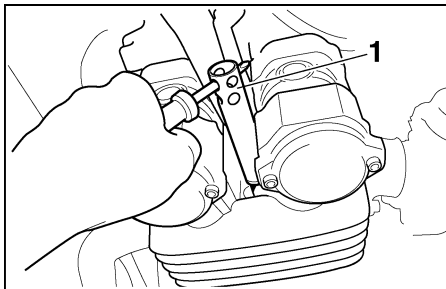

1. Clé à bougie

FAU03329

Contrôle des bougies

Les bougies sont des pièces importantes du moteur et leur contrôle est simple. Les bougies doivent être démontées et contrôlées aux fréquences indiquées dans le tableau des entretiens et graissages périodiques, car la chaleur et les dépôts finissent par les user. L'état des bougies révèle en outre l'état du moteur.

Dépose d'une bougie

1. Retirer le capuchon de bougie.
2. Déposer la bougie comme illustré, en se servant de la clé à bougie fournie dans la trousse de réparation.

Contrôle des bougies

1. S'assurer que la porcelaine autour de l'électrode centrale de chaque bougie soit de couleur café au lait clair ou légèrement foncé, couleur idéale pour une moto utilisée dans des conditions normales.
2. S'assurer que la porcelaine de chacune des bougies du moteur soit bien de couleur identique.

N.B.:

Si la couleur d'une bougie est nettement différente, le moteur pourrait présenter une anomalie. Ne jamais essayer de diagnostiquer soi-même de tels problèmes. Il est préférable de confier le véhicule à un concessionnaire Yamaha.

3. Contrôler l'usure des électrodes et la présence de dépôts de calamine ou autres. Si l'usure est excessive ou les dépôts trop importants, il convient de remplacer la bougie concernée.

Bougie spécifiée :

Excepté D, F

CR8E, CR9E (NGK) ou
U24ESR-N, U27ESR-N
(DENSO)

D, F

CR7E, CR8E, CR9E (NGK) ou
U22ESR-N, U24ESR-N,
U27ESR-N (DENSO)

ENTRETIENS PÉRIODIQUES ET PETITES RÉPARATIONS

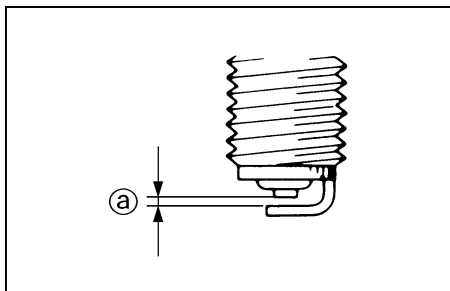

a. Écartement des électrodes

Mise en place d'une bougie

1. Mesurer l'écartement des électrodes à l'aide d'un jeu de cales d'épaisseur et, si nécessaire, le corriger conformément aux spécifications.

Écartement des électrodes :
0,7 à 0,8 mm

2. Nettoyer la surface du joint de la bougie et ses plans de joint, puis nettoyer soigneusement les filets de bougie.

3. Mettre la bougie en place à l'aide de la clé à bougie, puis la serrer au couple spécifié.

Couple de serrage :
Bougie :
12,5 Nm (1,25 m-kgf)

N.B.:

Si une clé dynamométrique n'est pas disponible lors du montage d'une bougie, une bonne approximation consiste à serrer de 1/4 à 1/2 tour supplémentaire après le serrage à la main. Il faudra toutefois serrer la bougie au couple spécifié le plus rapidement possible.

4. Remonter le capuchon de bougie.

ENTRETIENS PÉRIODIQUES ET PETITES RÉPARATIONS

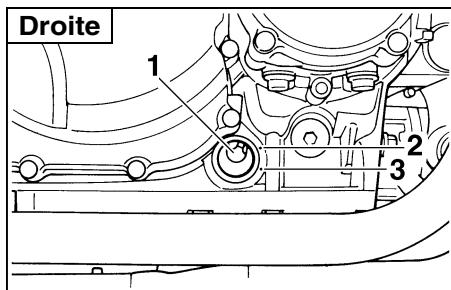

1. Hublot de contrôle du niveau d'huile moteur
2. Repère de niveau maximum
3. Repère de niveau minimum

FAU04623

Huile moteur et cartouche du filtre à huile

Il faut vérifier le niveau d'huile moteur avant chaque départ. Il convient également de changer l'huile et de remplacer la cartouche du filtre à huile aux fréquences spécifiées dans le tableau des entretiens et graissages périodiques.

Contrôle du niveau d'huile moteur

1. Dresser la moto sur sa béquille centrale.

N.B.: _____

S'assurer que la moto soit bien à la verticale avant de contrôler le niveau d'huile. Une légère inclinaison peut entraîner des erreurs de lecture.

2. Mettre le moteur en marche et le faire chauffer pendant quelques minutes, puis le couper.
3. Attendre quelques minutes que l'huile se stabilise, puis vérifier son niveau à travers le hublot de contrôle, situé au côté inférieur droit du carter moteur.

N.B.: _____

Le niveau d'huile moteur doit se situer entre les repères de niveau minimum et maximum.

4. Si le niveau d'huile moteur est inférieur au repère de niveau minimum, ajouter de l'huile moteur du type recommandé jusqu'au niveau spécifié.

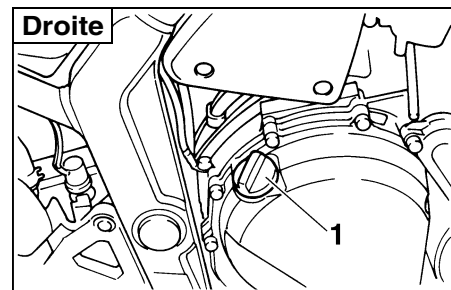

1. Bouchon de remplissage de l'huile moteur

Changement de l'huile moteur (avec ou sans remplacement de la cartouche du filtre à huile)

1. Mettre le moteur en marche et le faire chauffer pendant quelques minutes, puis le couper.
2. Placer un bac à vidange sous le moteur afin d'y recueillir l'huile usagée.

ENTRETIENS PÉRIODIQUES ET PETITES RÉPARATIONS

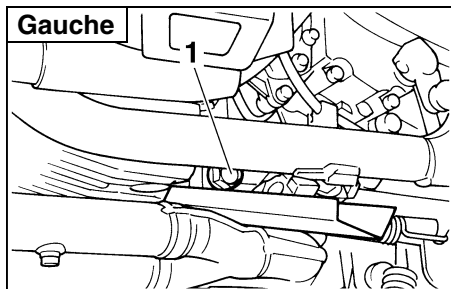

1. Vis de vidange de l'huile moteur

3. Retirer le bouchon de remplissage et la vis de vidange afin de vidanger l'huile du carter moteur.

N.B.: _____
Sauter les étapes 4 à 6 si l'on ne procède pas au remplacement de la cartouche du filtre à huile.

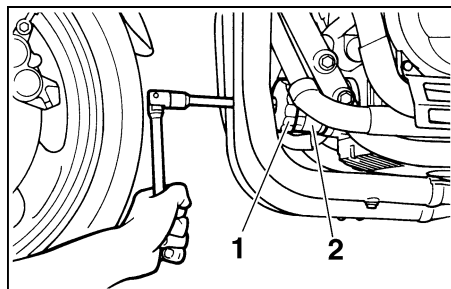

1. Clé pour filtre à huile

2. Cartouche du filtre à huile

4. Déposer la cartouche du filtre à huile à l'aide d'une clé pour filtre à huile.

N.B.: _____
Des clés pour filtre à huile sont disponibles chez les concessionnaires Yamaha.

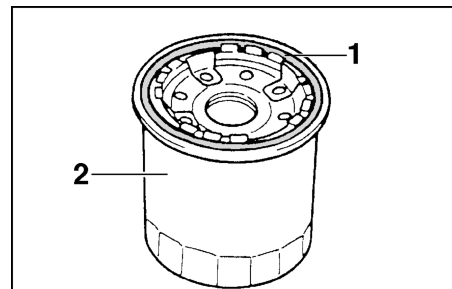

1. Joint torique

2. Cartouche du filtre à huile

5. Enduire le joint torique de la cartouche du filtre à huile neuve d'une fine couche d'huile moteur.

N.B.: _____
S'assurer que le joint torique est bien logé dans son siège.

ENTRETIENS PÉRIODIQUES ET PETITES RÉPARATIONS

FCA00133

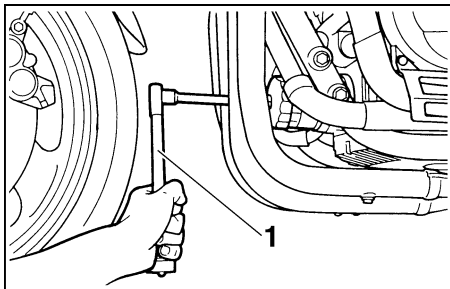

1. Clé dynamométrique

6. Mettre la cartouche du filtre à huile neuve en place à l'aide d'une clé pour filtre à huile, puis la serrer au couple spécifié à l'aide d'une clé dynamométrique.

Couple de serrage :

Cartouche du filtre à huile :
17Nm (1,7m·kgf)

7. Monter la vis de vidange de l'huile moteur, puis la serrer au couple de serrage spécifié.

Couple de serrage :

Vis de vidange de l'huile moteur :
43 Nm (4,3 m·kgf)

8. Ajouter la quantité spécifiée de l'huile moteur recommandée, puis remonter et serrer le bouchon de remplissage d'huile.

Huile moteur recommandée :

Se reporter à la page 8-1.

Quantité d'huile :

Sans remplacement de la cartouche du filtre à huile :

2,5 l

Avec remplacement de la cartouche du filtre à huile :

2,7 l

Quantité totale (moteur à sec) :

3,5 l

ATTENTION:

- Ne pas mélanger d'additif chimique à l'huile afin d'éviter tout patinage de l'embrayage, car l'huile moteur lubrifie également l'embrayage. Ne pas utiliser des huiles de grade diesel "CD" ni des huiles de grade supérieur à celui spécifié. S'assurer également de ne pas utiliser une huile portant la désignation "ENERGY CONSERVING II" ou la même désignation avec un chiffre plus élevé.
- S'assurer qu'aucune crasse ou objet ne pénètre dans le carter moteur.

9. Mettre le moteur en marche et contrôler pendant quelques minutes s'il y a présence de fuites d'huile en laissant tourner le moteur au ralenti. En cas de fuite d'huile, couper immédiatement le moteur et rechercher la cause.

N.B.:

Une fois le moteur mis en marche, le témoin d'avertissement du niveau d'huile doit s'éteindre si le niveau d'huile est suffisant.

FC000067

ATTENTION:

Si le témoin d'avertissement du niveau d'huile tremblote ou ne s'éteint pas, couper immédiatement le moteur, puis faire contrôler le véhicule par un concessionnaire Yamaha.

10. Couper le moteur, puis vérifier le niveau d'huile et faire l'appoint, si nécessaire.

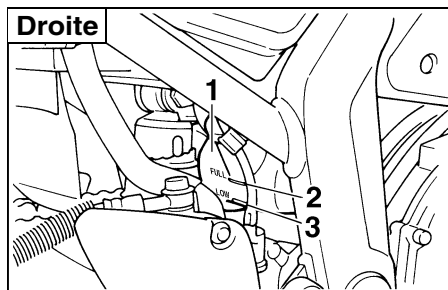

1. Vase d'expansion
2. Repère de niveau maximum
3. Repère de niveau minimum

Liquide de refroidissement

FAU04004

Il faut contrôler le niveau du liquide de refroidissement avant chaque départ. Il convient également de changer le liquide de refroidissement aux fréquences spécifiées dans le tableau des entretiens et graissages périodiques.

Contrôle du niveau

1. Placer la moto sur un plan horizontal et veiller à ce qu'elle soit dressée à la verticale.

N.B.:

- Le niveau du liquide de refroidissement doit être vérifié le moteur froid, car il varie en fonction de la température du moteur.
- S'assurer que la moto est bien à la verticale avant de contrôler le niveau du liquide de refroidissement. Une légère inclinaison peut entraîner des erreurs de lecture.

2. Déposer le cache A. (Voir les explications relatives à sa dépose et à sa mise en place à la page 6-5.)
3. Contrôler le niveau du liquide de refroidissement dans le vase d'expansion.

N.B.:

Le niveau de liquide de refroidissement doit se situer entre les repères de niveau minimum et maximum.

4. Si le niveau du liquide de refroidissement est égal ou inférieur au repère de niveau minimum, ouvrir le bouchon du vase d'expansion et ajouter du liquide jusqu'au repère de niveau maximum, puis refermer le bouchon du vase d'expansion.

Capacité du vase d'expansion :
0,61 l

ENTRETIENS PÉRIODIQUES ET PETITES RÉPARATIONS

FC000080

ATTENTION:

- Si l'on ne peut se procurer du liquide de refroidissement, utiliser de l'eau distillée ou de l'eau du robinet douce. Ne pas utiliser d'eau dure ou salée, car cela endommagerait le moteur.
- Si l'on a utilisé de l'eau au lieu du liquide de refroidissement, il faut la remplacer par du liquide de refroidissement dès que possible afin d'éviter tout risque d'endommagement du moteur en raison d'une surchauffe et afin de protéger le circuit de refroidissement du gel et de la corrosion.
- Si on a ajouté de l'eau au liquide de refroidissement, il convient de faire rétablir le plus rapidement possible le taux d'antigel par un concessionnaire Yamaha, afin de rendre toutes ses propriétés au liquide de refroidissement.

FW000067

AVERTISSEMENT

Ne jamais essayer de retirer le bouchon du radiateur tant que le moteur est chaud.

5. Reposer le cache.

N.B.:

- Le ventilateur de radiateur se met en marche et se coupe automatiquement en fonction de la température du liquide de refroidissement dans le radiateur.
- En cas de surchauffe du moteur, suivre les instructions à la page 6-45.

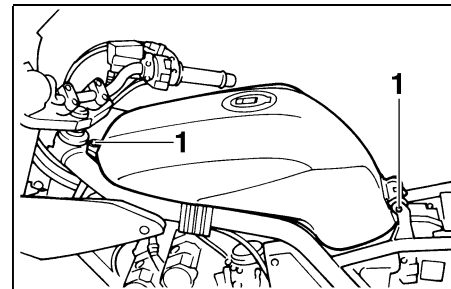

1. Vis (× 2)

FAU03585

Changement du liquide de refroidissement

1. Dresser la moto sur sa béquille centrale et laisser refroidir le moteur s'il est chaud.
2. Déposer la selle. (Voir les explications relatives à sa dépose et à sa mise en place à la page 3-12.)
3. Retirer les vis du réservoir de carburant.

ENTRETIENS PÉRIODIQUES ET PETITES RÉPARATIONS

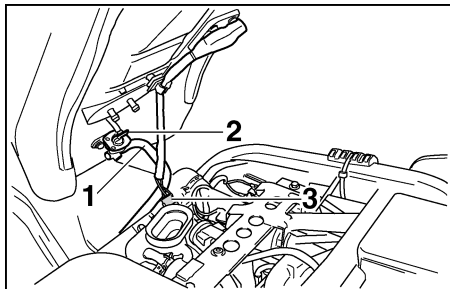

1. Durit
2. Robinet de carburant
3. Fiche rapide du capteur de niveau de carburant
4. Soulever le réservoir de carburant et placer la manette du robinet de carburant sur "OFF".
5. Déconnecter la fiche rapide du capteur de niveau de carburant.
6. Détacher la durit du réservoir de carburant et du robinet de carburant, puis déposer le réservoir.

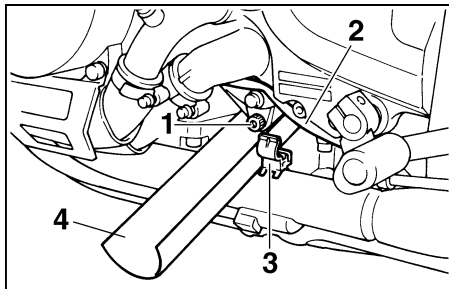

1. Vis de vidange de la pompe à eau
2. Fil de contacteur de béquille latérale
3. Support de fil
4. Feuille de papier, carton ou matériau similaire
7. Retirer le fil de contacteur de béquille latérale de son support.
8. Placer un bac à vidange sous le moteur afin d'y recueillir le liquide de refroidissement usagé.
9. Retirer la vis de vidange de la pompe à eau afin de vidanger le logement de pompe à eau.
10. Plier une feuille de papier, de carton ou tout autre matériau flexible comme illustré et maintenir l'objet sous l'orifice de vidange du liquide de refroidissement, puis retirer le bouchon du radiateur afin de vidanger le reste du liquide.

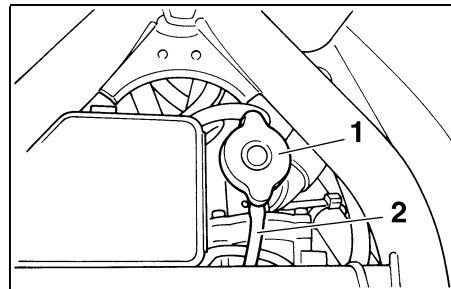

1. Bouchon du radiateur
2. Durit de trop-plein du radiateur

FW000067

AVERTISSEMENT

Ne jamais essayer de retirer le bouchon du radiateur tant que le moteur est chaud.

11. Retirer le bouchon du vase d'expansion.
12. Débrancher la durit de trop-plein du sommet du radiateur.

ENTRETIENS PÉRIODIQUES ET PETITES RÉPARATIONS

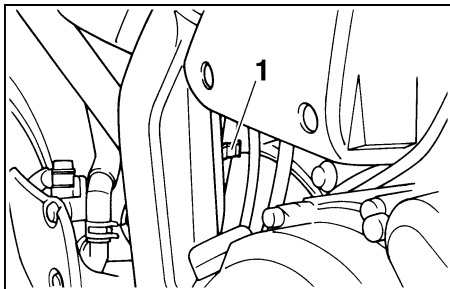

1. Support de durit

13. Retirer le support de durit du cadre.

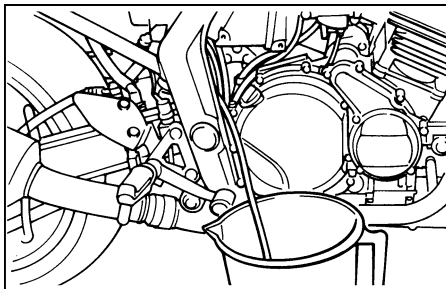

14. Tout en maintenant l'extrémité de la durit vers le haut, éloigner celle-ci du véhicule et la diriger vers le bac à vidange afin d'y recueillir le liquide s'écoulant du vase d'expansion.

N.B.: _____
Prendre note de l'acheminement de la durit de trop-plein avant de la débrancher du radiateur afin de pouvoir la remettre en place correctement.

15. Une fois tout le liquide de refroidissement vidangé, laver soigneusement le circuit de refroidissement à l'eau courante propre.
16. Remettre la vis de vidange du liquide de refroidissement en place, puis la serrer au couple spécifié.

N.B.: _____
Contrôler l'état de la rondelle et la remplacer si elle est abîmée.

Couple de serrage :
Vis de vidange du liquide de refroidissement :
10 Nm (1,0 m·kgf)

17. Brancher la durit de trop-plein du radiateur en veillant à l'acheminer correctement.
18. Remplir entièrement le radiateur de liquide de refroidissement du type recommandé.

Antigel recommandé :
Antigel de qualité supérieure à l'éthylène glycol, contenant des agents anticorrosion pour les moteurs en aluminium

Proportion d'antigel et d'eau :
50/50

Quantité de liquide de refroidissement :
Quantité totale :
1,95 l
Capacité du vase d'expansion :
0,61 l

ENTRETIENS PÉRIODIQUES ET PETITES RÉPARATIONS

FC000080

FW000072

ATTENTION:

- Si l'on ne peut se procurer du liquide de refroidissement, utiliser de l'eau distillée ou de l'eau du robinet douce. Ne pas utiliser d'eau dure ou salée, car cela endommagerait le moteur.
 - Si l'on a utilisé de l'eau au lieu du liquide de refroidissement, il faut la remplacer par du liquide de refroidissement dès que possible afin d'éviter tout risque d'endommagement du moteur en raison d'une surchauffe et afin de protéger le circuit de refroidissement du gel et de la corrosion.
 - Si on a ajouté de l'eau au liquide de refroidissement, il convient de faire rétablir le plus rapidement possible le taux d'antigel par un concessionnaire Yamaha, afin de rendre toutes ses propriétés au liquide de refroidissement.
19. Brancher la fiche rapide du capteur de niveau de carburant, brancher la durite d'alimentation au réservoir de carburant et au robinet de carburant, tourner la manette du robinet de carburant sur "ON", puis remonter le réservoir de carburant à sa place.

! AVERTISSEMENT

- Avant la remise en place du réservoir de carburant, s'assurer que les durits d'alimentation sont en bon état. Si une défectuosité a été découverte, ne pas mettre le moteur en marche avant d'avoir fait remplacer la ou les durits d'alimentation par un concessionnaire Yamaha, car il y a risque de fuites de carburant.
 - S'assurer d'avoir acheminé et branché correctement les durits d'alimentation et qu'elles ne sont pas coincées.
20. Mettre le moteur en marche et le laisser tourner quelques minutes au ralenti, puis le couper. Soulever ensuite quelque peu le réservoir de carburant afin de contrôler le niveau du liquide de refroidissement dans le radiateur. Si nécessaire, ajouter du liquide de refroidissement de sorte à remplir le radiateur.
21. Verser du liquide de refroidissement du type recommandé jusqu'au repère de niveau maximum du vase d'expansion.

22. Remettre le bouchon du radiateur et celui du vase d'expansion en place, mettre le moteur en marche puis s'assurer qu'il n'y a pas de fuite de liquide. En cas de fuite, faire vérifier le circuit de refroidissement par un concessionnaire Yamaha.
23. Remonter les vis du réservoir de carburant.
24. Tirer les durits vers le bas, comme illustré.
25. Remettre la selle en place.

ENTRETIENS PÉRIODIQUES ET PETITES RÉPARATIONS

Filtre à air

Nettoyer l'élément du filtre à air à la fréquence prescrite. Augmenter la fréquence des nettoyages si le véhicule est utilisé dans des zones poussiéreuses ou humides.

1. Déposer la selle. (Voir les explications relatives à sa dépose et à sa mise en place à la page 3-12.)
2. Déposer le réservoir de carburant. (Pour déposer le réservoir de carburant, suivre les étapes 2 à 6 de la section "Changement du liquide de refroidissement" à la page 6-13.)

FAU03559*

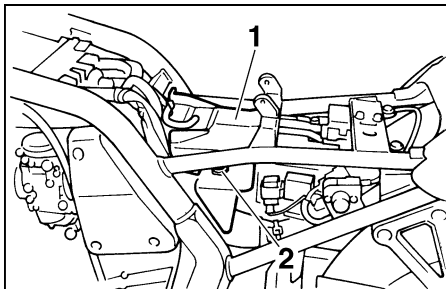

1. Cache en caoutchouc
2. Support du cache

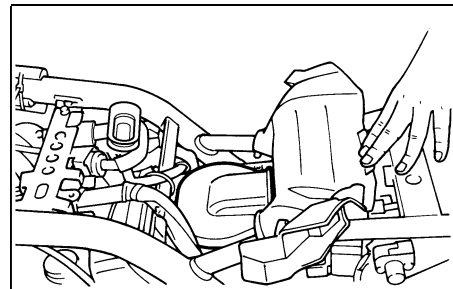

4. Détacher le cache en caoutchouc de ses supports en le repoussant vers le bas. Le tirer ensuite vers le haut et l'arrière, comme illustré, en l'éloignant du boîtier de filtre à air.

FW000071

! AVERTISSEMENT

- Veiller à ce que le réservoir de carburant soit bien soutenu.
 - Ne pas trop incliner le réservoir de carburant ou trop tirer sur celui-ci afin de ne pas desserrer les durits d'alimentation, ce qui pourrait provoquer une fuite.
3. Déposer les caches A,B et C. (Voir les explications relatives à leur dépose et à leur mise en place aux pages 6-5 et 6-6.)

ENTRETIENS PÉRIODIQUES ET PETITES RÉPARATIONS

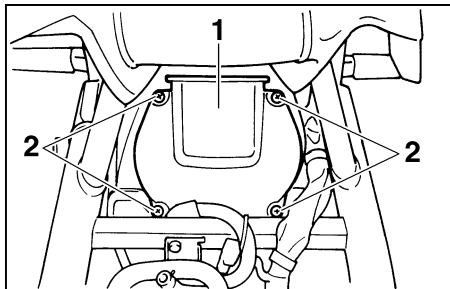

1. Couvercle du boîtier de filtre à air
2. Vis (x4)
5. Retirer les vis de fixation du couvercle du boîtier de filtre à air.

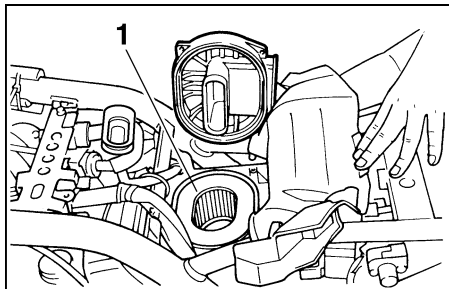

1. Élément du filtre à air
6. Retirer l'élément du filtre à air.

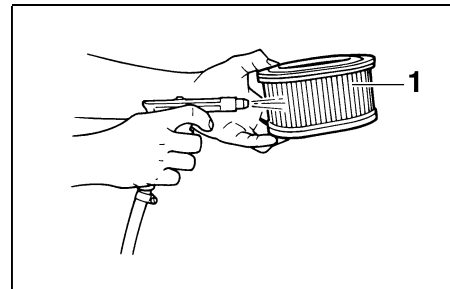

1. Élément du filtre à air
7. Tapoter légèrement l'élément du filtre à air afin d'éliminer le gros de la poussière et de la crasse. Éliminer le reste de la crasse en injectant de l'air comprimé par le côté tamis de l'élément du filtre à air. En cas d'endommagement, remplacer.
8. Reposer en inversant le procédé de la dépose.

FC000085*

ATTENTION:

- S'assurer de bien loger le filtre à air dans son boîtier.
- Ne jamais mettre le moteur en marche avant d'avoir remonté le filtre à air. Une usure excessive des pistons et/ou des cylindres peut en résulter.

ENTRETIENS PÉRIODIQUES ET PETITES RÉPARATIONS

FW000072

⚠ AVERTISSEMENT

- Avant la remise en place du réservoir de carburant, s'assurer que les durits d'alimentation sont en bon état. Si une défectuosité a été découverte, ne pas mettre le moteur en marche avant d'avoir fait remplacer la ou les durits d'alimentation par un concessionnaire Yamaha, car il y a risque de fuites de carburant.
- S'assurer d'avoir acheminé et branché correctement les durits d'alimentation et qu'elles ne sont pas coincées.

Réglage des carburateurs

Les carburateurs sont des pièces essentielles du moteur et ils nécessitent un réglage très précis. Pour cette raison, la plupart des réglages d'un carburateur requièrent les compétences d'un concessionnaire Yamaha. Le réglage décrit ci-dessous peut toutefois être effectué sans problème par le propriétaire.

FAU00630

ATTENTION:

Les carburateurs ont été réglés à l'usine Yamaha après avoir subi de nombreux tests. Toute modification de ces réglages effectuée par une personne ne possédant pas les connaissances techniques requises pourrait provoquer une baisse du rendement du moteur, voire son endommagement.

FC000095

FAU04578

Réglage du régime de ralenti du moteur

Contrôler et régler, si nécessaire, le régime de ralenti du moteur aux fréquences spécifiées dans le tableau des entretiens et graissages périodiques.

Ce réglage doit être effectué le moteur chaud.

N.B.:

Le moteur est chaud quand il répond rapidement aux mouvements de la poignée des gaz.

ENTRETIENS PÉRIODIQUES ET PETITES RÉPARATIONS

FAU00637

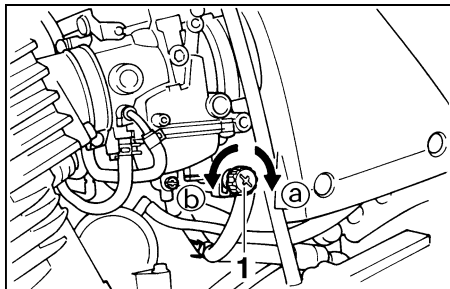

1. Vis de butée de papillon des gaz

Contrôler le régime de ralenti du moteur et, si nécessaire, le corriger conformément aux spécifications à l'aide de la vis de butée de papillon des gaz. Pour augmenter le régime de ralenti du moteur, tourner la vis dans le sens Ⓐ. Pour diminuer le régime de ralenti du moteur, tourner la vis dans le sens Ⓑ.

Régime de ralenti du moteur :
1.150 à 1.250 tr/mn

N.B.:

Si le régime de ralenti spécifié ne peut être obtenu en effectuant ce réglage, confier le travail à un concessionnaire Yamaha.

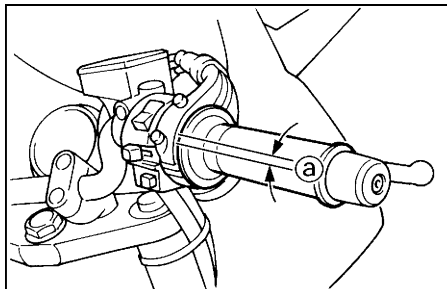

a. Jeu de câble des gaz

FAU00635

Réglage du jeu de câble des gaz

Le jeu de câble des gaz doit être de 3 à 5mm à la poignée des gaz. Contrôler régulièrement le jeu de câble des gaz et, si nécessaire, le faire régler par un concessionnaire Yamaha.

ENTRETIENS PÉRIODIQUES ET PETITES RÉPARATIONS

FAU00658

Pneus

Pour assurer un fonctionnement optimal, une longue durée de service et une bonne sécurité de conduite, prendre note des points suivants concernant les pneus.

Pression de gonflage

Il faut contrôler et, le cas échéant, régler la pression de gonflage des pneus avant chaque utilisation du véhicule.

FW000082

AVERTISSEMENT

- Contrôler et régler la pression de gonflage des pneus lorsque ceux-ci sont à la température ambiante.
- Adapter la pression de gonflage des pneus à la vitesse de conduite et au poids total du pilote, du passager, des bagages et des accessoires approuvés pour ce modèle.

Pression de gonflage (contrôlée les pneus froids)		
Charge*	Avant	Arrière
Jusqu'à 90 kg	225 kPa (2,25 kgf/cm ² , 2,25 bar)	250 kPa (2,50 kgf/cm ² , 2,50 bar)
De 90 kg à maximale	225 kPa (2,25 kgf/cm ² , 2,25 bar)	290 kPa (2,90 kgf/cm ² , 2,90 bar)
Conduite à grande vitesse	225 kPa (2,25 kgf/cm ² , 2,25 bar)	290 kPa (2,90 kgf/cm ² , 2,90 bar)

Charge maximale*	183 kg
------------------	--------

* Poids total du pilote, du passager, du chargement et des accessoires

FWA00012

AVERTISSEMENT

Toute charge influe énormément sur la maniabilité, la puissance de freinage, le rendement ainsi que la sécurité de conduite de la moto. Il importe donc de respecter les consignes de sécurité qui suivent.

- NE JAMAIS SURCHARGER LA MOTO ! Une surcharge risque d'abîmer les pneus, de faire perdre le contrôle et d'être à l'origine d'un accident grave. S'assurer que le poids total du pilote, passager, des bagages et accessoires ne dépasse pas la limite de charge de ce véhicule.
- Ne pas transporter d'objet mal fixé qui pourrait se détacher.
- Attacher soigneusement les bagages les plus lourds près du centre de la moto et répartir le poids également de chaque côté.

ENTRETIENS PÉRIODIQUES ET PETITES RÉPARATIONS

- Régler la suspension et la pression de gonflage des pneus en fonction de la charge.
- Contrôler l'état des pneus et la pression de gonflage avant chaque départ.

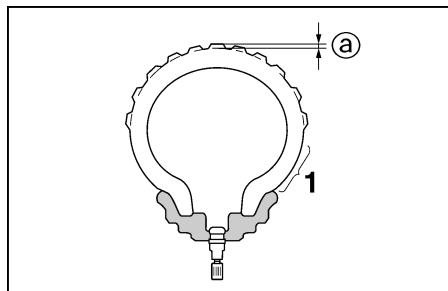

1. Flanc de pneu
- a. Profondeur de sculpture de pneu

Contrôle des pneus

Contrôler les pneus avant chaque départ. Si la bande de roulement centrale a atteint la limite spécifiée, si un clou ou des éclats de verre sont incrustés dans le pneu ou si son flanc est craquelé, faire remplacer immédiatement le pneu par un concessionnaire Yamaha.

Profondeur minimale de sculpture de pneu (avant et arrière)	1,6 mm
-------------------------------------------------------------	--------

N.B.:

La limite de profondeur des sculptures peut varier selon les législations nationales. Il faut toujours se conformer à la législation du pays dans lequel on utilise le véhicule.

FW000079

AVERTISSEMENT

- Faire remplacer par un concessionnaire Yamaha tout pneu usé à l'excès. La conduite avec des pneus usés compromet la stabilité de la moto et est en outre illégale.
- Le remplacement des pièces se rapportant aux freins et aux roues doit être confié à un concessionnaire Yamaha, car celui-ci possède les connaissances et l'expérience nécessaires à ces travaux.

ENTRETIENS PÉRIODIQUES ET PETITES RÉPARATIONS

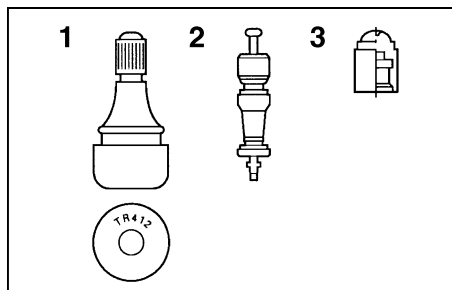

1. Valve de gonflage
2. Obus de valve de gonflage
3. Capuchon de valve de gonflage et joint

Renseignements sur les pneus

Cette moto est équipée de roues coulées et de pneus sans chambre à air munis d'une valve.

FW000080

⚠ AVERTISSEMENT

- Les pneus avant et arrière doivent être de la même conception et du même fabricant afin de garantir une bonne tenue de route.
- Après avoir subi de nombreux tests, les pneus cités ci-après ont été homologués par Yamaha Motor Co., Ltd. pour ce modèle.
- Toujours remettre correctement les capuchons de valve en place afin de prévenir toute chute de la pression de gonflage.
- Afin d'éviter tout dégonflement des pneus lors de la conduite à grande vitesse, utiliser exclusivement les valves et obus de valve repris ci-après.

AVANT

Fabricant	Taille	Modèle
Bridgestone	110/70 ZR17 (54W)	BT-57F
	110/70 ZR17 M/C (54W)	
Dunlop	110/70 ZR17 (54W)	D207F
	110/70 ZR17 M/C (54W)	

ARRIÈRE

Fabricant	Taille	Modèle
Bridgestone	160/60 ZR17 (69W)	BT-57R
	160/60 ZR17 M/C (69W)	
Dunlop	160/60 ZR17 (69W)	D207J
	160/60 ZR17 M/C (69W)	

AVANT ET ARRIÈRE

Valve de gonflage	TR412
Obus de valve	#9000A (d'origine)

FAU00684

FAU03773

⚠ AVERTISSEMENT

Cette moto est équipée de pneus pour conduite à très grande vitesse. Afin de tirer le meilleur profit de ces pneus, il convient de respecter les consignes qui suivent.

- Remplacer les pneus exclusivement par des pneus de type spécifié. D'autres pneus risquent d'éclater lors de la conduite à très grande vitesse.
- Avant d'être légèrement usés, des pneus neufs peuvent adhérer relativement mal à certains revêtements de route. Il ne faut donc pas rouler à très grande vitesse pendant les premiers 100 km (60 mi) après le remplacement d'un pneu.
- Faire "chauffer" les pneus avant de rouler à grande vitesse.
- Toujours adapter la pression de gonflage aux conditions de conduite.

Roues coulées

Pour assurer un fonctionnement optimal, une longue durée de service et une bonne sécurité de conduite, prendre note des points suivants concernant les roues.

- Avant chaque démarrage, il faut s'assurer que les jantes de roue ne sont pas craquelées, qu'elles n'ont pas de saut et ne sont pas voilées. Si une roue est endommagée de quelque façon, la faire remplacer par un concessionnaire Yamaha. Ne jamais tenter une quelconque réparation sur une roue. Il faut remplacer toute roue déformée ou craquelée.
- Il faut équilibrer une roue à chaque fois que le pneu ou la roue sont remplacés ou remis en place après démontage. Une roue mal équilibrée se traduit par un mauvais rendement, une mauvaise tenue de route et réduit la durée de service du pneu.
- Après avoir remplacé un pneu, éviter de faire de la vitesse jusqu'à ce que le pneu soit "rodé" et ait acquis toutes ses caractéristiques.

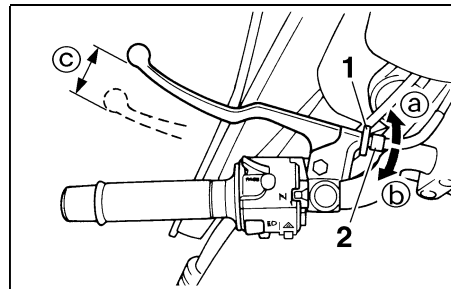

1. Contre-écrou de la garde du levier d'embrayage
2. Vis de réglage de la garde du levier d'embrayage
- c. Garde du levier d'embrayage

FAU00692

Réglage de la garde du levier d'embrayage

La garde du levier d'embrayage doit être de 10 à 15 mm, comme illustré. Contrôler régulièrement la garde du levier d'embrayage et, si nécessaire, la régler comme suit.

1. Desserrer le contre-écrou situé au levier d'embrayage.
2. Pour augmenter la garde du levier d'embrayage, tourner la vis de réglage dans le sens (a). Pour la réduire, tourner la vis de réglage dans le sens (b).
3. Serrer le contre-écrou.

ENTRETIENS PÉRIODIQUES ET PETITES RÉPARATIONS

N.B.:

Si la garde spécifiée ne peut être obtenue en suivant les explications ci-dessus, ou si l'embrayage ne fonctionne pas correctement, faire contrôler le mécanisme de l'embrayage par un concessionnaire Yamaha.

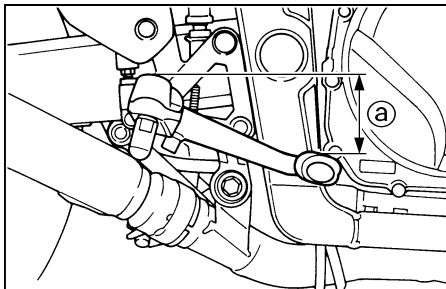

a. Distance entre la pédale de frein et le repose-pied

FAU00712

Réglage de la position de la pédale de frein

Le sommet de la pédale de frein doit se situer d'environ 37 mm sous le sommet du repose-pied, comme illustré. Contrôler régulièrement la position de la pédale de frein et, si nécessaire, la faire régler par un concessionnaire Yamaha.

FW000109

⚠ AVERTISSEMENT

Une sensation de mollesse dans la pédale de frein pourrait signaler la présence d'air dans le circuit de freinage. Dans ce cas, ne pas utiliser la moto avant d'avoir fait purger le circuit par un concessionnaire Yamaha. La présence d'air dans le circuit hydraulique réduit la puissance de freinage et cela pourrait entraîner la perte de contrôle du véhicule et être la cause d'un accident.

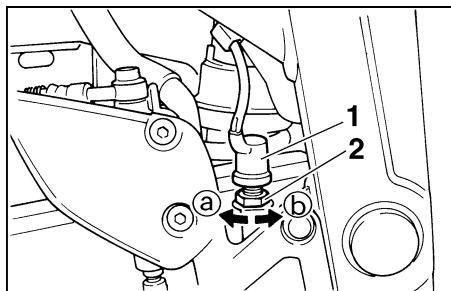

1. Contacteur de feu stop sur frein arrière
2. Écrou de réglage du contacteur de feu stop

FAU00713

Réglage du contacteur de feu stop sur frein arrière

Le contacteur de feu stop sur frein arrière est actionné par la pédale de frein, et lorsque son réglage est correct, le feu stop s'allume juste avant que le freinage ne fasse effet. Si nécessaire, régler le contacteur de feu stop comme suit.

Tourner l'écrou de réglage tout en maintenant le contacteur de feu stop en place. Tourner l'écrou de réglage dans le sens Ⓐ si le feu stop s'allume trop tard. Tourner l'écrou de réglage dans le sens Ⓑ si le feu stop s'allume trop tôt.

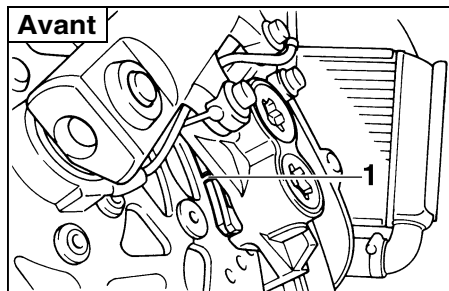

1. Rainure d'indication d'usure de plaquette de frein

FAU01314

Contrôle des plaquettes de frein avant et arrière

Contrôler l'usure des plaquettes de frein avant et arrière aux fréquences spécifiées dans le tableau des entretiens et graissages périodiques. Sur chaque plaquette de frein figure une rainure d'indication d'usure. Les rainures permettent de contrôler l'usure des plaquettes sans devoir démonter le frein. Contrôler l'usure des plaquettes en vérifiant les rainures. Si une plaquette de frein est usée au point que sa rainure a presque disparu, faire remplacer la paire de plaquettes par un concessionnaire Yamaha.

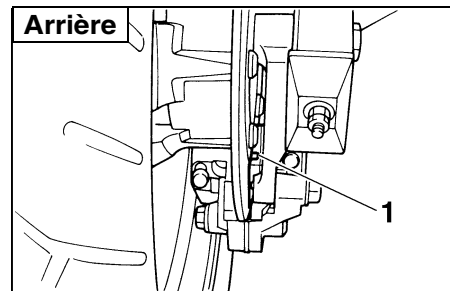

1. Rainure d'indication d'usure de plaquette de frein

ENTRETIENS PÉRIODIQUES ET PETITES RÉPARATIONS

Frein avant

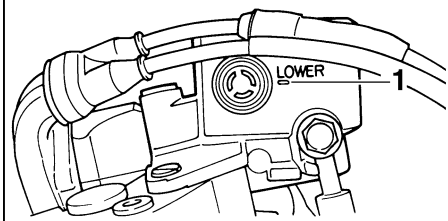

1. Repère de niveau minimum

FAU03294

Contrôle du niveau du liquide de frein

Si le niveau du liquide de frein est insuffisant, des bulles d'air peuvent se former dans le circuit de freinage, ce qui risque de réduire l'efficacité des freins.

Avant de démarrer, s'assurer que le niveau du liquide de frein dépasse le repère de niveau minimum et faire l'appoint, si nécessaire. Un niveau de liquide bas peut signaler la présence d'une fuite ou l'usure des plaquettes. Si le niveau du liquide est bas, il faut contrôler l'usure des plaquettes et l'étanchéité du circuit.

Frein arrière

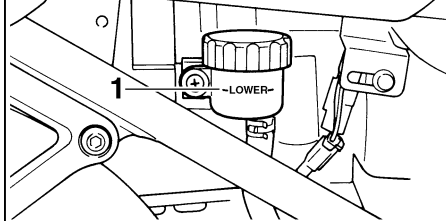

1. Repère de niveau minimum

Prendre les précautions suivantes :

- Avant de vérifier le niveau du liquide, s'assurer que le haut du réservoir de liquide de frein est à l'horizontale.
- Utiliser uniquement le liquide de frein recommandé. Tout autre liquide risque d'abîmer les joints en caoutchouc, ce qui pourrait causer des fuites et nuire au bon fonctionnement du frein.

Liquide de frein recommandé : DOT 4

- Toujours faire l'appoint avec un liquide de frein du même type que celui qui se trouve dans le circuit. Le mélange de liquides différents risque de provoquer une réaction chimique nuisible au fonctionnement du frein.

- Veiller à ne pas laisser pénétrer d'eau dans le réservoir de liquide de frein. L'eau abaisse nettement le point d'ébullition du liquide et risque de provoquer un bouchon de vapeur (ou "vapor lock").
- Le liquide de frein risque d'attaquer les surfaces peintes et le plastique. Toujours essuyer soigneusement et promptement toute trace de liquide renversé.
- L'usure des plaquettes de frein entraîne une baisse progressive du niveau du liquide de frein. Cependant, si le niveau du liquide de frein diminue soudainement, il faut faire contrôler le véhicule par un concessionnaire Yamaha.

FAU03985

Changement du liquide de frein

Faire changer le liquide de frein par un concessionnaire Yamaha aux fréquences spécifiées dans le N.B. figurant après le tableau des entretiens et graissages périodiques. Il convient également de faire remplacer les bagues d'étanchéité du maître-cylindre de frein et de l'étrier, ainsi que la durit de frein aux fréquences indiquées ci-dessous ou chaque fois qu'elles sont endommagées ou qu'elles fuient.

- Bagues d'étanchéité : remplacer tous les deux ans.
- Durit de frein : remplacer tous les quatre ans.

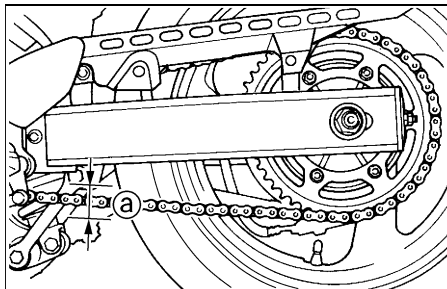

a. Tension de la chaîne de transmission

FAU00745

Tension de la chaîne de transmission

Contrôler et, si nécessaire, régler la tension de la chaîne de transmission avant chaque départ.

Contrôle de la tension de la chaîne de transmission

1. Dresser la moto sur sa béquille centrale.
2. Mettre la boîte de vitesses au point mort.
3. Faire tourner la roue arrière de quelques tours afin de trouver la partie la plus tendue de la chaîne.
4. Mesurer la tension comme illustré.

Tension de la chaîne de transmission :
30 à 45 mm

5. Si la tension de la chaîne de transmission est incorrecte, la régler comme suit.

ENTRETIENS PÉRIODIQUES ET PETITES RÉPARATIONS

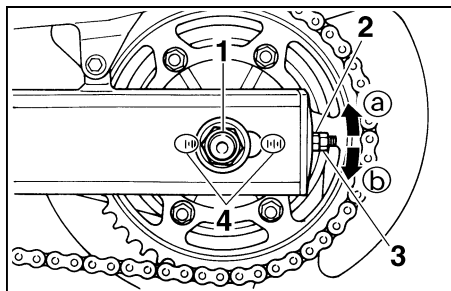

1. Écrou d'axe
2. Écrou de réglage de la tension de la chaîne de transmission
3. Contre-écrou
4. Repères d'alignement

FAU03752

Réglage de la tension de la chaîne de transmission

1. Desserrer l'écrou d'axe, puis le contre-écrou à chaque extrémité du bras oscillant.
2. Pour tendre la chaîne de transmission, tourner l'écrou de réglage de chaque côté du bras oscillant dans le sens (a). Pour détendre la chaîne, tourner les écrous de réglage dans le sens (b), puis pousser la roue arrière vers l'avant.

N.B.: _____

Se servir des repères d'alignement figurant de part et d'autre du bras oscillant afin de régler les deux écrous de réglage de façon identique, et donc, de permettre un alignement de roue correct.

FC000096

ATTENTION: _____

Une chaîne mal tendue impose des efforts excessifs au moteur et à d'autres organes vitaux, et risque de sauter ou de casser. Pour éviter ce problème, veiller à ce que la tension de la chaîne de transmission soit toujours dans les limites spécifiées.

3. Serrer les contre-écrous, puis serrer l'écrou d'axe au couple de serrage spécifié.

Couple de serrage :
Écrou d'axe :
117 Nm (11,7 m·kgf)

FAU03006

Lubrification de la chaîne de transmission

Il faut nettoyer et lubrifier la chaîne de transmission aux fréquences spécifiées dans le tableau des entretiens et graissages périodiques, sinon elle s'usera rapidement, surtout lors de la conduite dans les régions humides ou poussiéreuses. Entretenir la chaîne de transmission comme suit.

FC000097

ATTENTION: _____

Il faut lubrifier la chaîne de transmission après avoir lavé la moto ou après avoir roulé sous la pluie.

1. Laver la chaîne à l'aide de pétrole et d'une petite brosse à poils doux.

FCA00053

ATTENTION: _____

Ne pas nettoyer la chaîne de transmission à la vapeur, au jet à forte pression ou à l'aide de dissolvants inappropriés, car cela endommagerait ses joints toriques.

ENTRETIENS PÉRIODIQUES ET PETITES RÉPARATIONS

2. Essuyer la chaîne.
3. Lubrifier abondamment la chaîne avec un lubrifiant spécial pour chaîne à joints toriques.

FCA00052

ATTENTION:

Ne pas utiliser de l'huile moteur ni tout autre lubrifiant, car ceux-ci pourraient contenir des additifs qui vont endommager les joints toriques de la chaîne de transmission.

FAU02962

Contrôle et lubrification des câbles

Il faut contrôler le fonctionnement et l'état de tous les câbles de commande avant chaque départ. Il faut en outre lubrifier les câbles et leurs extrémités quand nécessaire. Si un câble est endommagé ou si son fonctionnement est dur, le faire contrôler et remplacer, si nécessaire, par un concessionnaire Yamaha.

Lubrifiant recommandé :
Huile moteur

FW000112

AVERTISSEMENT

Une gaine endommagée va empêcher le bon fonctionnement du câble et entraînera sa rouille. Remplacer dès que possible tout câble endommagé afin d'éviter de créer un état de conduite dangereux.

FAU04034

Contrôle et lubrification de la poignée et du câble des gaz

Contrôler le fonctionnement de la poignée des gaz avant chaque départ. Il convient en outre de lubrifier ou de remplacer le câble aux fréquences spécifiées dans le tableau des entretiens et graissages périodiques.

ENTRETIENS PÉRIODIQUES ET PETITES RÉPARATIONS

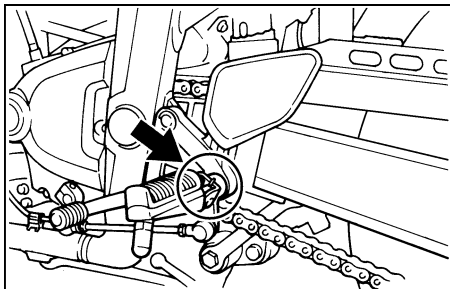

FAU03370

Contrôle et lubrification de la pédale de frein et du sélecteur

Contrôler le fonctionnement de la pédale de frein et du sélecteur avant chaque départ et lubrifier les articulations quand nécessaire.

Lubrifiant recommandé :
Graisse à base de savon au lithium
(graisse universelle)

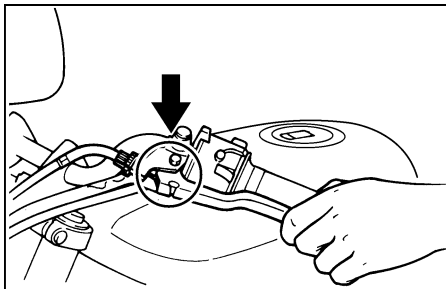

FAU03164

Contrôle et lubrification des leviers de frein et d'embrayage

Contrôler le fonctionnement du levier de frein et d'embrayage avant chaque départ et lubrifier les articulations de levier quand nécessaire.

Lubrifiant recommandé :
Graisse à base de savon au lithium
(graisse universelle)

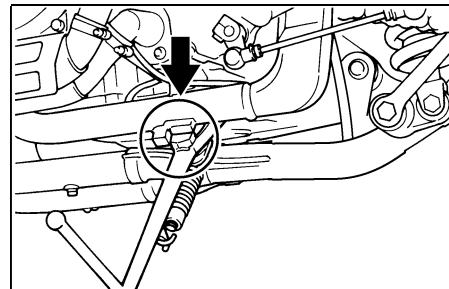

FAU03371

Contrôle et lubrification des béquilles centrale et latérale

Contrôler le fonctionnement des béquilles centrale et latérale avant chaque départ et lubrifier les articulations et les points de contact des surfaces métalliques quand nécessaire.

FW000114

⚠ AVERTISSEMENT

Si les béquilles latérale ou centrale ne se déplient et ne se replient pas en douceur, les faire contrôler et, si nécessaire, réparer par un concessionnaire Yamaha.

ENTRETIENS PÉRIODIQUES ET PETITES RÉPARATIONS

FAU04282

Lubrifiant recommandé :

Graisse à base de savon au lithium
(graisse universelle)

Lubrification de la suspension arrière

Lubrifier les points pivots de la suspension arrière aux fréquences spécifiées dans le tableau des entretiens et graissages périodiques.

Lubrifiant recommandé :

Graisse à base de savon au lithium

ENTRETIENS PÉRIODIQUES ET PETITES RÉPARATIONS

Contrôle de la fourche

FAU02939

Il faut contrôler l'état et le fonctionnement de la fourche en procédant comme suit aux fréquences spécifiées dans le tableau des entretiens et graissages périodiques.

Contrôle de l'état général

FW000115

! AVERTISSEMENT

Caler soigneusement la moto pour qu'elle ne puisse se renverser.

S'assurer que les tubes plongeurs ne sont ni griffés ni endommagés et que les fuites d'huile ne sont pas importantes.

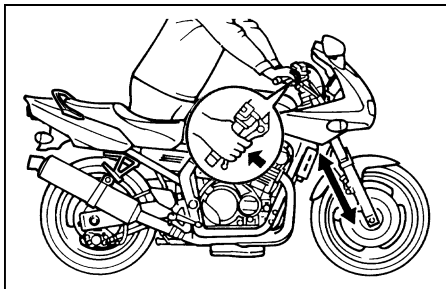

Contrôle du fonctionnement

1. Placer la moto sur un plan horizontal et veiller à ce qu'elle soit dressée à la verticale.
2. Tout en actionnant le frein avant, appuyer fermement à plusieurs reprises sur le guidon afin de contrôler si la fourche se comprime et se détend en douceur.

FC000098

ATTENTION:

Si la fourche est endommagée ou si elle ne fonctionne pas en douceur, la faire contrôler et, si nécessaire, réparer par un concessionnaire Yamaha.

Contrôle de la direction

FAU00794

Des roulements de direction usés ou desserrés peuvent représenter un danger. Il convient dès lors de vérifier le fonctionnement de la direction en procédant comme suit aux fréquences spécifiées dans le tableau des entretiens et graissages périodiques.

1. Placer une cale sous le moteur afin de surélever la roue avant.

FW000115

! AVERTISSEMENT

Caler soigneusement la moto pour qu'elle ne puisse se renverser.

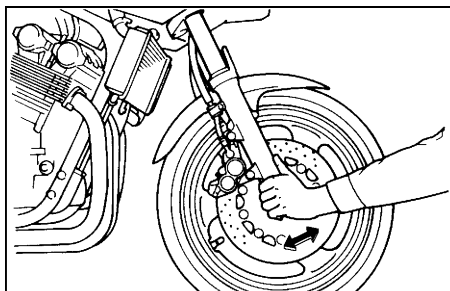

FAU01144

Contrôle des roulements de roue

Contrôler les roulements de roue avant et arrière aux fréquences spécifiées dans le tableau des entretiens et graissages périodiques. Si le moyeu de roue a du jeu ou si la roue ne tourne pas régulièrement, faire contrôler les roulements de roue par un concessionnaire Yamaha.

2. Maintenir la base des bras de fourche et essayer de les déplacer vers l'avant et l'arrière. Si un jeu quelconque est ressenti, faire contrôler et, si nécessaire, réparer la direction par un concessionnaire Yamaha.

ENTRETIENS PÉRIODIQUES ET PETITES RÉPARATIONS

Batterie

Cette moto est équipée d'une batterie de type étanche et celle-ci ne requiert aucun entretien. Il n'est donc pas nécessaire de contrôler le niveau d'électrolyte ni d'ajouter de l'eau distillée.

FAU001271

Chargement de la batterie

Confier la charge de la batterie à un concessionnaire Yamaha dès que possible si elle semble être déchargée. Ne pas oublier qu'une batterie se décharge plus rapidement si la moto est équipée d'accessoires électriques.

FW000116

AVERTISSEMENT

- L'électrolyte de batterie est extrêmement toxique, car l'acide sulfurique qu'il contient peut causer de graves brûlures. Éviter tout contact d'électrolyte avec la peau, les yeux ou les vêtements et toujours se protéger les yeux lors de travaux à proximité d'une batterie. En cas de contact avec de l'électrolyte, effectuer les PREMIERS SOINS suivants.

- **EXTERNE** : rincer abondamment à l'eau courante.
- **INTERNE** : boire beaucoup d'eau ou de lait et consulter immédiatement un médecin.
- **YEUX** : rincer à l'eau courante pendant 15 minutes et consulter rapidement un médecin.
- Les batteries produisent de l'hydrogène, un gaz inflammable. Éloigner la batterie des étincelles, flammes, cigarettes, etc., et toujours veiller à bien ventiler la pièce où l'on recharge une batterie, si la charge est effectuée dans un endroit clos.
- **TENIR TOUTE BATTERIE HORS DE PORTÉE DES ENFANTS.**

Conservation de la batterie

1. Quand la moto est remise pendant un mois ou plus, déposer la batterie, la recharger complètement et la ranger dans un endroit frais et sec.
2. Quand la batterie est remise pour plus de deux mois, il convient de la contrôler au moins une fois par mois et de la recharger quand nécessaire.
3. Charger la batterie au maximum avant de la remonter sur le véhicule.

FC000102

ATTENTION:

- Toujours veiller à ce que la batterie soit chargée. Remiser une batterie déchargée risque de l'endommager de façon irréversible.
- Utiliser un chargeur spécial à tension constante pour charger les batteries étanches (MF). L'utilisation d'un chargeur de batterie conventionnel va endommager la batterie. Si l'on ne peut se procurer un chargeur de batterie étanche, il est indispensable de faire charger la batterie par un concessionnaire Yamaha.

ENTRETIENS PÉRIODIQUES ET PETITES RÉPARATIONS

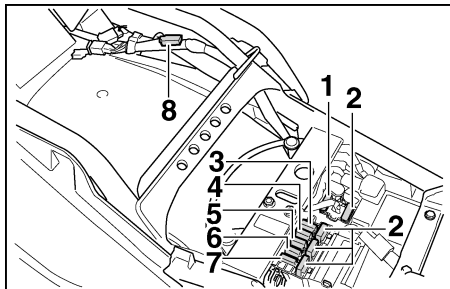

1. Fusible principal
2. Fusible de rechange (× 4)
3. Fusible d'allumage
4. Fusible du système de signalisation
5. Fusible de phare
6. Fusible du ventilateur de radiateur
7. Fusible du compteur kilométrique et de la montre
8. Fusible des clignotants et des feux de détresse

FAU04538*

Remplacement des fusibles

Le fusible principal et le boîtier à fusibles qui contient les fusibles protégeant les divers circuits, se trouvent sous la selle. (Voir les explications relatives à la dépose et à la mise en place de la selle à la page 3-12.)

Si un fusible est grillé, le remplacer comme suit.

1. Tourner la clé de contact sur "OFF" et éteindre le circuit électrique concerné.

2. Retirer le fusible grillé et le remplacer par un fusible neuf de l'ampérage spécifié.

Fusibles spécifiés :

Fusible principal :	30 A
Fusible de phare :	20 A
Fusible du système de signalisation :	10 A
Fusible du ventilateur de radiateur :	10 A
Fusible d'allumage :	20 A
Fusible du compteur kilométrique et de la montre :	10 A
Fusible des clignotants et des feux de détresse :	10 A

FC000103

ATTENTION:

Ne pas utiliser de fusible de calibre supérieur à celui recommandé afin d'éviter de gravement endommager l'équipement électrique, voire de provoquer un incendie.

3. Tourner la clé de contact sur "ON" et allumer le circuit électrique concerné afin de vérifier si le dispositif électrique fonctionne.

4. Si le fusible neuf grille immédiatement, faire contrôler l'équipement électrique par un concessionnaire Yamaha.

ENTRETIENS PÉRIODIQUES ET PETITES RÉPARATIONS

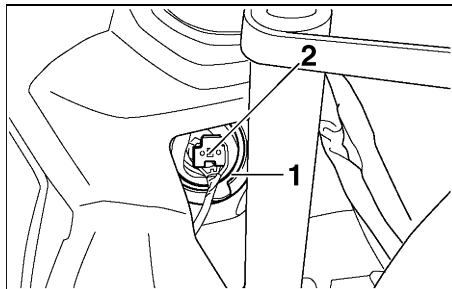

1. Protection de l'ampoule de phare
2. Fiche rapide de phare

FAU04160

Remplacement de l'ampoule de phare

Cette moto est équipée d'un phare à ampoule de quartz. Si l'ampoule du phare grille, la remplacer comme suit :

1. Déconnecter la fiche rapide du phare, puis déposer la protection de l'ampoule.

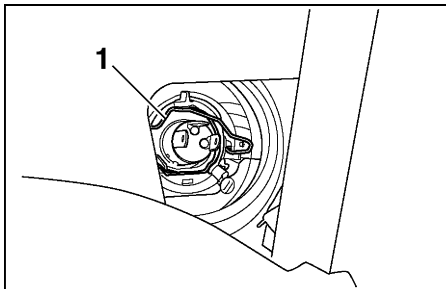

1. Porte-ampoule du phare
2. Décrocher le porte-ampoule du phare, puis retirer l'ampoule défectueuse.

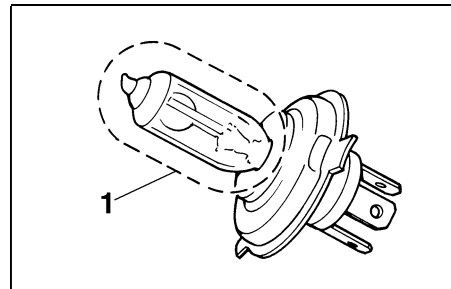

1. Ne pas toucher le verre de l'ampoule.

FW000119

AVERTISSEMENT

Une ampoule de phare devient brûlante rapidement après avoir été allumée. Il faut donc tenir tout produit inflammable à distance et attendre qu'elle ait refroidi avant de la toucher.

3. Monter une ampoule de phare neuve et la fixer à l'aide du porte-ampoule.

FC000104

ATTENTION:

Veiller à ne pas endommager les pièces suivantes :

● Ampoule de phare

Ne jamais toucher le verre d'une ampoule de phare afin de ne pas laisser de résidus gras. La graisse réduit la transparence du verre mais aussi la luminosité de l'ampoule, ainsi que sa durée de service. Nettoyer soigneusement toute crasse ou trace de doigts sur l'ampoule avec un chiffon imbibé d'alcool ou de diluant pour peinture.

● Lentille de phare

- Ne pas coller de pellicules colorées ni d'autres adhésifs sur la lentille du phare.
- Ne pas monter une ampoule de phare d'un wattage supérieur à celui spécifié.

4. Monter la protection d'ampoule de phare, puis connecter la fiche rapide.
5. Si nécessaire, faire régler le faisceau de phare par un concessionnaire Yamaha.

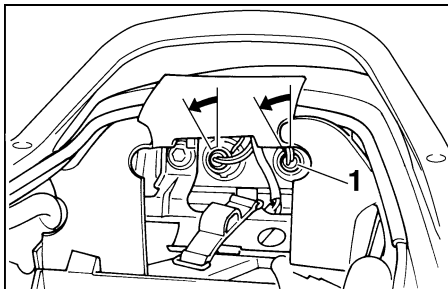

1. Douille d'ampoule de feu arrière/stop

FAU00858

Remplacement de l'ampoule du feu arrière/stop

1. Déposer la selle. (Voir les explications relatives à sa dépose et à sa mise en place à la page 3-12.)
2. Enlever la trousse de réparation.
3. Retirer la douille, attachée à l'ampoule, en la tournant dans le sens inverse des aiguilles d'une montre.
4. Retirer l'ampoule défectueuse en l'enfonçant et en la tournant dans le sens inverse des aiguilles d'une montre.
5. Monter une ampoule neuve dans la douille, l'enfoncer et la tourner à fond dans le sens des aiguilles d'une montre.

6. Reposer la douille, attachée à l'ampoule, en la tournant dans le sens des aiguilles d'une montre.
7. Remettre la trousse de réparation en place.
8. Remettre la selle en place.

ENTRETIENS PÉRIODIQUES ET PETITES RÉPARATIONS

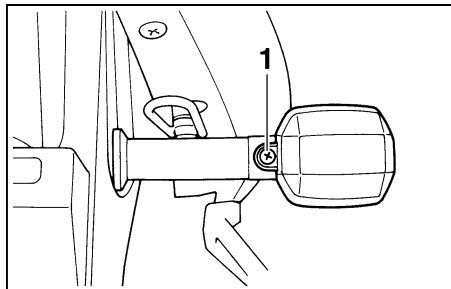

1. Vis

FAU03497

Remplacement d'une ampoule de clignotant

1. Retirer la lentille du clignotant après avoir retiré la vis.
2. Retirer l'ampoule défectueuse en l'enfonçant et en la tournant dans le sens inverse des aiguilles d'une montre.
3. Monter une ampoule neuve dans la douille, l'enfoncer et la tourner à fond dans le sens des aiguilles d'une montre.
4. Remettre la lentille en place et la fixer à l'aide de la vis.

FCA00065

ATTENTION:

Ne pas serrer la vis à l'excès afin de ne pas risquer de casser la lentille.

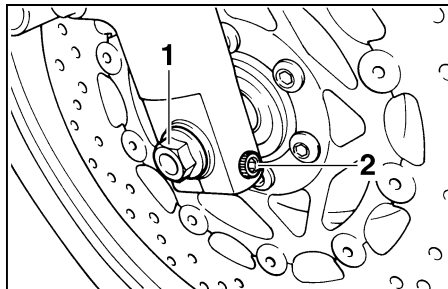

1. Axe de roue
2. Vis de pincement d'axe de roue avant

FAU03560

Roue avant

Dépose de la roue avant

FW000122

⚠ AVERTISSEMENT

- Il est préférable de confier tout travail sur la roue à un concessionnaire Yamaha.
- Caler soigneusement la moto pour qu'elle ne puisse se renverser.

1. Dresser la moto sur sa béquille centrale.
2. Desserrer la vis de pincement de l'axe de roue, puis l'axe et les vis de fixation d'étrier de frein.

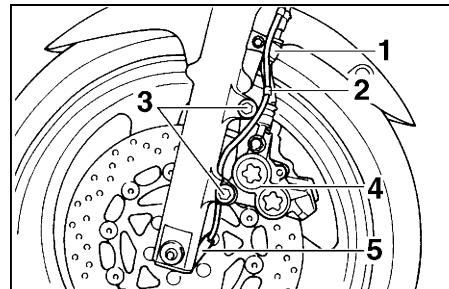

1. Support de durit de frein
 2. Collier en plastique
 3. Vis (x2)
 4. Étrier de frein
 5. Capteur de vitesse
3. Retirer les supports de durit de frein après avoir enlevé les vis.
 4. Déposer les étriers de frein après avoir retiré les vis de fixation.

FCA00047

ATTENTION:

Ne pas actionner le levier de frein après la dépose de l'étrier, car les plaquettes risquent de se rapprocher à l'excès.

ENTRETIENS PÉRIODIQUES ET PETITES RÉPARATIONS

- Retirer le collier en plastique maintenant le fil de capteur de vitesse et la durit de frein.
- Tout en maintenant le capteur de vitesse, extraire l'axe de roue, puis déposer la roue.

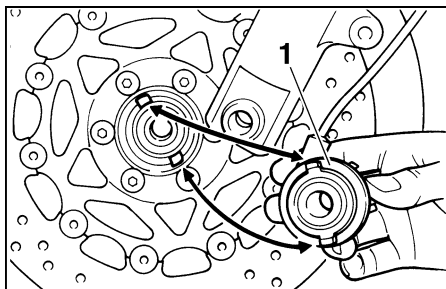

1. Capteur de vitesse

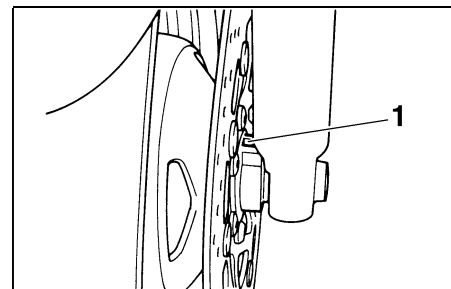

1. Retenu du capteur de vitesse

Repose de la roue avant

FAU03575

- Soulever la roue entre les bras de fourche.
- Monter le capteur de vitesse sur le moyeu de roue.

N.B.: _____

S'assurer d'aligner les ergots du rotor de capteur de vitesse sur les entailles du moyeu de roue et la fente de la prise du compteur de vitesse sur la retenue du bras de fourche.

- Remettre l'axe de roue en place.
- Reposer la roue avant sur le sol.
- Appuyer fermement à quelques reprises sur le guidon afin de contrôler le bon fonctionnement de la fourche.
- Monter les étriers de frein et les fixer à l'aide des vis de fixation.

N.B.: _____

Veiller à laisser un écart suffisant entre les plaquettes de frein avant de monter les étriers de frein sur les disques de frein.

- Monter les supports de durit de frein et les fixer à l'aide des vis.

ENTRETIENS PÉRIODIQUES ET PETITES RÉPARATIONS

8. Attacher ensemble le fil de capteur de vitesse et la durit de frein à l'aide d'un collier en plastique.
9. Serrer l'axe, la vis de pincement de l'axe et les vis de fixation d'étrier de frein à leur couple de serrage spécifique.

Couples de serrage :

Axe de roue :

67 Nm (6,7 m·kgf)

Vis de pincement d'axe de roue avant :

20 Nm (2,0 m·kgf)

Vis de fixation d'étrier de frein

40 Nm (4,0 m·kgf)

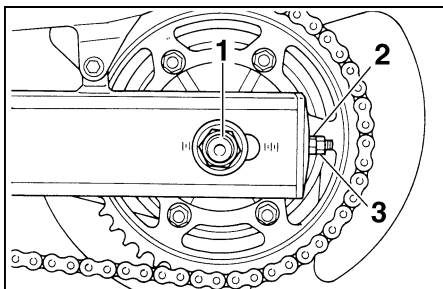

1. Écrou d'axe
2. Écrou de réglage de la tension de la chaîne de transmission
3. Contre-écrou

FAU04378

Roue arrière

Dépose de la roue arrière

FW000122

AVERTISSEMENT

- Il est préférable de confier tout travail sur la roue à un concessionnaire Yamaha.
- Caler soigneusement la moto pour qu'elle ne puisse se renverser.

1. Desserrer l'écrou d'axe et les vis de fixation d'étrier de frein.

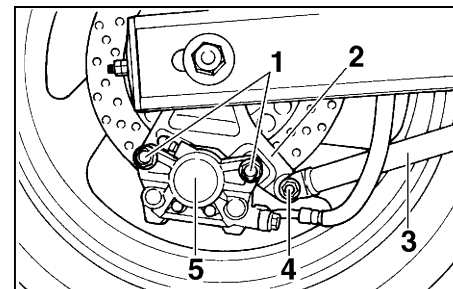

1. Vis (× 2)
2. Support d'étrier de frein
3. Bras d'ancrage de frein
4. Écrou du bras d'ancrage de frein
5. Étrier de frein

2. Séparer le bras d'ancrage de frein de l'étrier de frein en retirant l'écrou et la vis.
3. Dresser la moto sur sa béquille centrale.
4. Retirer l'écrou d'axe et l'étrier de frein après avoir retiré les vis de fixation.

FCA00082

ATTENTION:

Ne pas actionner le frein après la dépose de l'étrier, car les plaquettes risquent de se rapprocher à l'excès.

ENTRETIENS PÉRIODIQUES ET PETITES RÉPARATIONS

5. Desserrer le contre-écrou et l'écrou de réglage de la tension de la chaîne de transmission figurant de part et d'autre du bras oscillant.
6. Pousser la roue vers l'avant, puis séparer la chaîne de transmission de la couronne arrière.

N.B.:

Il n'est pas nécessaire de démonter la chaîne pour déposer et reposer la roue arrière.

7. Extraire l'axe tout en maintenant la roue.
8. Déposer la roue.

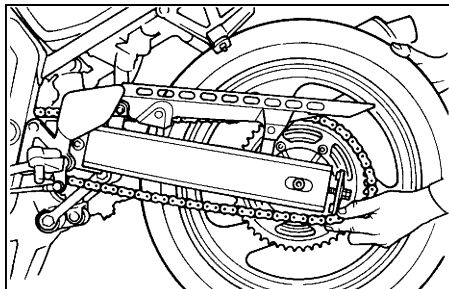

FAU01317

Mise en place de la roue arrière

1. Insérer l'axe de roue dans le support d'étrier de frein et la roue par le côté gauche.
2. Monter la chaîne de transmission sur la couronne arrière, puis régler la tension de la chaîne. (Voir les explications relatives au réglage de la tension de la chaîne de transmission à la page 6-28.)
3. Raccorder le bras d'ancrage de frein au support d'étrier de frein en montant la vis et l'écrou.
4. Monter l'étrier de frein à l'aide des vis de fixation.

N.B.:

Veiller à laisser un écart suffisant entre les plaquettes de frein avant de monter l'étrier de frein sur le disque de frein.

5. Replier la béquille centrale afin de reposer la roue arrière à terre.
6. Serrer l'écrou d'axe, les vis de fixation d'étrier de frein et l'écrou du bras d'ancrage de frein à leur couple de serrage spécifique.

Couples de serrage :

Écrou d'axe :

117 Nm (11,7 m-kgf)

Vis de fixation d'étrier de frein :

40 Nm (4,0 m-kgf)

Écrou du bras d'ancrage de frein :

23 Nm (2,3 m-kgf)

ENTRETIENS PÉRIODIQUES ET PETITES RÉPARATIONS

FAU03087

Diagnostic de pannes

Bien que les véhicules Yamaha subissent une inspection rigoureuse à la sortie d'usine, une panne peut toujours survenir. Toute défaillance des systèmes d'alimentation, de compression ou d'allumage, par exemple, peut entraîner des problèmes de démarrage et une perte de puissance.

Les schémas de diagnostic de pannes ci-après permettent d'effectuer rapidement et en toute facilité le contrôle de ces pièces essentielles. Si une réparation quelconque est requise, confier la moto à un concessionnaire Yamaha, car ses techniciens qualifiés disposent des connaissances, du savoir-faire et des outils nécessaires à son entretien adéquat.

Pour tout remplacement, utiliser exclusivement des pièces Yamaha d'origine. En effet, les pièces d'autres marques peuvent sembler identiques, mais elles sont souvent de moindre qualité. Ces pièces s'useront donc plus rapidement et leur utilisation pourrait entraîner des réparations onéreuses.

ENTRETIENS PÉRIODIQUES ET PETITES RÉPARATIONS

Schémas de diagnostic de pannes

Problèmes de démarrage ou mauvais rendement du moteur

FAU02990

FW000125

AVERTISSEMENT

Ne jamais contrôler le circuit de carburant en fumant, ou à proximité d'une flamme.

1. Carburant

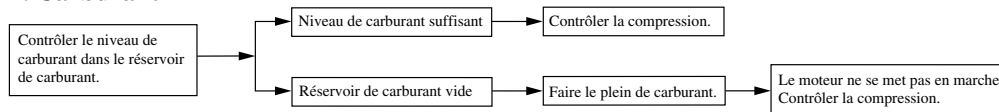

2. Compression

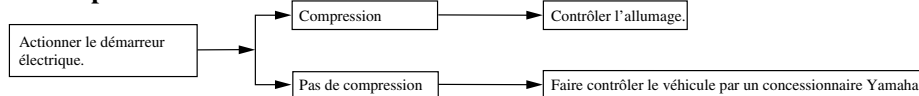

3. Allumage

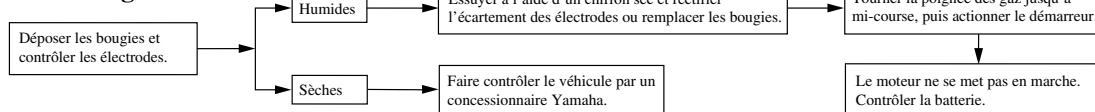

4. Batterie

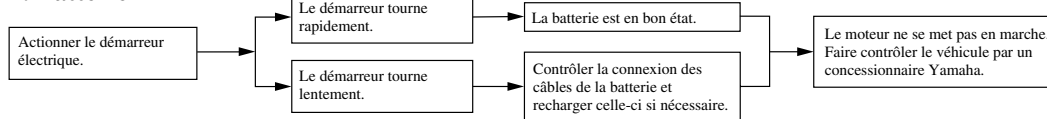

ENTRETIENS PÉRIODIQUES ET PETITES RÉPARATIONS

Surchauffe du moteur

FW000070

AVERTISSEMENT

- Ne pas enlever le bouchon du radiateur quand le moteur et le radiateur sont chauds. Du liquide chaud et de la vapeur risquent de jaillir sous forte pression et de provoquer des brûlures. Veiller à attendre que le moteur ait refroidi.
- Après avoir retiré la vis de retenue du bouchon du radiateur, poser un chiffon épais ou une serviette sur celui-ci, puis le tourner lentement dans le sens inverse des aiguilles d'une montre jusqu'au point de détente afin de faire tomber la pression résiduelle. Une fois que le sifflement s'est arrêté, appuyer sur le bouchon tout en le tournant dans le sens inverse des aiguilles d'une montre, puis l'enlever.

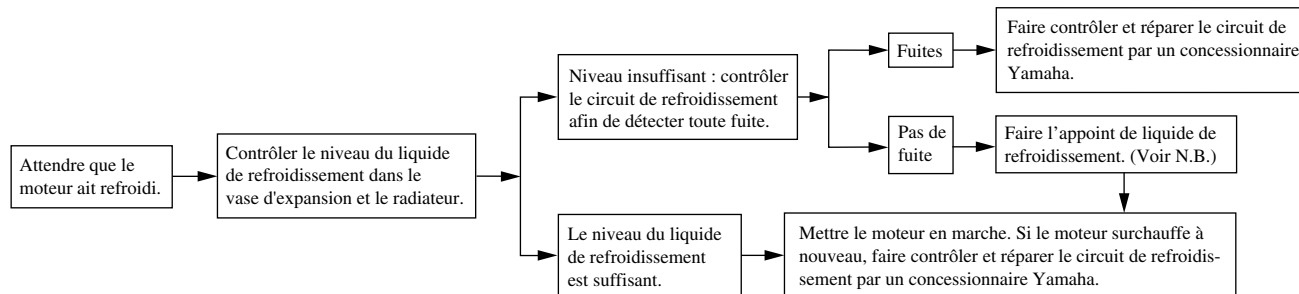

N.B.: Si le liquide de refroidissement recommandé n'est pas disponible, on peut utiliser de l'eau du robinet, à condition de la remplacer dès que possible par le liquide prescrit.

SOIN ET REMISAGE DE LA MOTO

Soin	7-1
Remisage	7-4

Soin

Un des attraits incontestés de la moto réside dans la mise à nu de son anatomie, mais cette exposition est toutefois source de vulnérabilité. Rouille et corrosion peuvent apparaître, même sur des pièces de très bonne qualité. Si un tube d'échappement rouillé peut passer inaperçu sur une voiture, l'effet sur une moto est plutôt disgracieux. Un entretien adéquat régulier lui permettra non seulement de conserver toute son allure et ses performances et de prolonger sa durée de service, mais est également indispensable afin de conserver les droits de la garantie.

Avant le nettoyage

1. Une fois le moteur refroidi, recouvrir la sortie du pot d'échappement à l'aide d'un sachet en plastique.
2. S'assurer que tous les capuchons, couvercles et caches, ainsi que les fiches rapides et les connecteurs électriques, y compris les capuchons de bougie, sont fermement et correctement installés.
3. Éliminer les taches tenaces, telles que de l'huile carbonisée sur le carter moteur, à l'aide d'un dégraissant et d'une brosse en veillant à ne jamais en appliquer sur les joints, les pignons, la chaîne de transmission et les axes de roue. Toujours rincer la crasse et le dégraissant à l'eau.

Nettoyage

FCA00010

ATTENTION:

- **Éviter de nettoyer les roues, surtout celles à rayons, avec des produits nettoyants trop acides. S'il s'avère nécessaire d'utiliser ce type de produit afin d'éliminer des taches tenaces, veiller à ne pas l'appliquer plus longtemps que prescrit. Rincer ensuite abondamment à l'eau, sécher immédiatement, puis vaporiser un produit anticorrosion.**
- **Un nettoyage inapproprié risque d'endommager les pièces en plastique, telles que bulle ou pare-brise, carénages et caches. Nettoyer les pièces en plastique exclusivement avec des chiffons ou éponges et de l'eau et des détergents doux.**

- Éviter tout contact de produits chimiques mordants sur les pièces en plastique. Ne pas utiliser des chiffons ou éponges imbibés de produits nettoyants abrasifs, de dissolvant ou diluant, de carburant, d'agents dérouilleurs ou antirouille, d'antigel ou d'électrolyte.
- Ne pas utiliser des portiques de lavage à haute pression ou au jet de vapeur. Cela provoquerait des infiltrations d'eau qui endommageraient les pièces suivantes : joints (de roulements de roue, de roulement de bras oscillant, de fourche et de freins), composants électriques (fiches rapides, connecteurs, instruments, contacteurs et feux) et les mises à l'air.

- Motos équipées d'un pare-brise ou d'une bulle : ne pas utiliser de produits de nettoyage abrasifs ni des éponges dures afin d'éviter de griffer ou de ternir. Certains produits de nettoyage pour plastique risquent de griffer le pare-brise ou la bulle. Faire un essai sur une zone en dehors du champ de vision afin de s'assurer que le produit ne laisse pas de trace. Si la bulle ou le pare-brise est griffé, utiliser un bon agent de polissage pour plastiques après le nettoyage.

Après utilisation dans des conditions normales
Nettoyer la crasse à l'aide d'eau chaude, d'un détergent doux et d'une éponge douce et propre, puis rincer abondamment à l'eau claire. Recourir à une brosse à dents ou à un goupillon pour nettoyer les pièces d'accès difficile. Pour faciliter l'élimination des taches plus tenaces et des insectes, déposer un chiffon humide sur ceux-ci quelques minutes avant de procéder au nettoyage.

Après utilisation sous la pluie, à proximité de la mer ou sur des routes salées

L'eau accentue l'effet corrosif du sel marin et du sel répandu sur les routes en hiver. Il convient dès lors d'effectuer les travaux suivants après chaque randonnée sous la pluie, à proximité de la mer ou sur des routes salées.

N.B.:

Il peut rester des traces du sel répandu sur les routes bien après la venue du printemps.

1. Nettoyer la moto à l'eau froide savonneuse en veillant à ce que le moteur soit froid.

ATTENTION:

Ne pas utiliser d'eau chaude, car celle-ci augmenterait l'action corrosive du sel.

2. Protéger le véhicule de la corrosion en vaporisant un produit anticorrosion sur toutes les surfaces métalliques, y compris les surfaces chromées ou nickelées.

Après le nettoyage

1. Sécher la moto à l'aide d'une peau de chamois ou d'un essuyeur absorbant.
2. Sécher immédiatement la chaîne de transmission et la lubrifier afin de prévenir la rouille.
3. Frotter les pièces en chrome, en aluminium ou en acier inoxydable, y compris le système d'échappement, à l'aide d'un produit d'entretien pour chrome. Cela permettra même d'éliminer des pièces en acier inoxydable les décolorations dues à la chaleur.
4. Une bonne mesure de prévention contre la corrosion consiste à vaporiser un produit anticorrosion sur toutes les surfaces métalliques, y compris les surfaces chromées ou nickelées.
5. Les taches qui subsistent peuvent être éliminées en pulvérisant de l'huile.
6. Retoucher les griffes et légers coups occasionnés par les gravillons, etc.
7. Appliquer de la cire sur toutes les surfaces peintes.
8. Veiller à ce que la moto soit parfaitement sèche avant de la remettre ou de la couvrir.

AVERTISSEMENT

- **S'assurer de ne pas avoir appliqué d'huile ou de cire sur les freins et les pneus. Si nécessaire, nettoyer les disques et les garnitures de frein à l'aide d'un produit spécial pour disque de frein ou d'acétone, et nettoyer les pneus à l'eau chaude et au détergent doux.**
 - **Effectuer ensuite un test de conduite afin de vérifier le freinage et la prise de virages.**
-

FCA00013

ATTENTION:

- Pulvériser modérément huile et cire et bien essuyer tout excès.
- Ne jamais enduire les pièces en plastique ou en caoutchouc d'huile ou de cire. Recourir à un produit spécial.
- Éviter l'emploi de produits de polissage mordants, car ceux-ci attaquent la peinture.

N.B.:

Pour toute question relative au choix et à l'emploi des produits d'entretien, consulter un concessionnaire Yamaha.

Remisage

Remisage de courte durée

Veiller à remisage la moto dans un endroit frais et sec. Si les conditions de remisage l'exigent (poussière excessive, etc.), couvrir la moto d'une housse poreuse.

FCA00014

ATTENTION:

- Entreposer la moto dans un endroit mal aéré ou la recouvrir d'une bâche alors qu'elle est mouillée provoqueront des infiltrations et de la rouille.
- Afin de prévenir la rouille, éviter l'entreposage dans des caves humides, des étables (en raison de la présence d'ammoniac) et à proximité de produits chimiques.

Remisage de longue durée

Avant de remisage la moto pour plusieurs mois :

1. Suivre toutes les instructions de la section "Soin" de ce chapitre.
2. Pour les motos équipées d'un robinet de carburant disposant d'une position "OFF" : tourner la manette du robinet de carburant sur "OFF".
3. Vidanger la cuve du carburateur en dévissant la vis de vidange afin de prévenir toute accumulation de dépôts. Verser le carburant ainsi vidangé dans le réservoir de carburant.
4. Faire le plein de carburant et, si disponible, ajouter un stabilisateur de carburant afin d'éviter que le réservoir ne rouille et que le carburant ne se dégrade.
5. Effectuer les étapes ci-dessous afin de protéger les cylindres, les segments, etc., de la corrosion.
 - a. Retirer les capuchons de bougie et déposer les bougies.
 - b. Verser une cuillerée à café d'huile moteur dans chaque orifice de bougie.

SOIN ET REMISAGE DE LA MOTO

- c. Remonter les capuchons de bougie sur les bougies, puis placer les bougies sur la culasse en veillant à ce que les électrodes soient mises à la masse. (Cette technique permettra de limiter la production d'étincelles à l'étape suivante.)
 - d. Faire tourner le moteur à plusieurs reprises à l'aide du démarreur. (Ceci permet de répartir l'huile sur la paroi des cylindres.)
 - e. Retirer le capuchon des bougies, puis remettre ensuite les bougies et leur capuchon en place.
- FWA00003
- 7. Vérifier et, si nécessaire, régler la pression de gonflage des pneus, puis élever la moto de sorte que ses deux roues ne reposent pas sur le sol. S'il n'est pas possible d'élever les roues, les tourner quelque peu chaque mois de sorte que l'humidité ne se concentre pas en un point précis des pneus.
 - 8. Recouvrir la sortie du pot d'échappement à l'aide d'un sachet en plastique afin d'éviter toute infiltration d'eau.
 - 9. Déposer la batterie et la recharger complètement. La conserver dans un endroit à l'abri de l'humidité et la recharger une fois par mois. Ne pas conserver la batterie dans un endroit excessivement chaud ou froid [moins de 0 °C ou plus de 30 °C]. Pour plus d'informations au sujet de l'entreposage de la batterie, se reporter à la page 6-35.

AVERTISSEMENT

Avant de faire tourner le moteur, veiller à mettre les électrodes de bougie à la masse afin d'éviter la production d'étincelles, car celles-ci pourraient être à l'origine de dégâts et de brûlures.

- 6. Lubrifier tous les câbles de commande ainsi que les articulations de tous les leviers, pédales, du sélecteur et de la béquille latérale ou centrale.

N.B.:

Effectuer toutes les réparations nécessaires avant de remettre la moto.

Caractéristiques	8-1
Tableau de conversion	8-5

Caractéristiques

Modèle	FZS600
Dimensions	
Longueur hors tout	2.080 mm (Excepté N, SF)
	2.175 mm (N, SF)
Largeur hors tout	710 mm
Hauteur hors tout	1.180 mm
Hauteur de la selle	790 mm
Empattement	1.415 mm
Garde au sol	130 mm
Rayon de braquage minimal	2.900 mm
Poids net (avec pleins d'huile et de carburant)	214 kg
Moteur	
Type de moteur	4 temps, refroidissement par liquide, double arbre à cames en tête (DOHC)
Disposition des cylindres	4 cylindres parallèles inclinés à l'avant
Cylindrée	599 cm ³
Alésage × course	62,0 × 49,6 mm
Taux de compression	12:1
Système de démarrage	Démarrreur électrique
Système de graissage	Carter humide

Huile moteur

Type

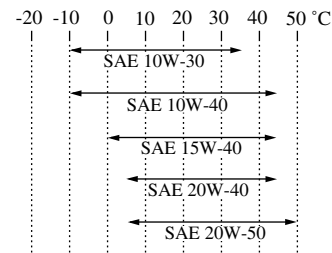

Classification d'huile de moteur recommandée

Huiles de API Service, de classe SE, SF, SG minimum

ATTENTION:

Ne pas mélanger d'additif chimique à l'huile afin d'éviter tout patinage de l'embrayage, car l'huile moteur lubrifie également l'embrayage. Ne pas utiliser des huiles de grade diesel "CD" ni des huiles de grade supérieur à celui spécifié. S'assurer également de ne pas utiliser une huile portant la désignation "ENERGY CONSERVING II" ou la même désignation avec un chiffre plus élevé.

Quantité

Sans remplacement de la cartouche du filtre à huile	2,5 l
Avec remplacement de la cartouche du filtre à huile	2,7 l
Quantité totale (moteur à sec)	3,5 l

Capacité du système de refroidissement (quantité totale)	1,95 l
Filtre à air	Élément de sec
Carburant	
Type	
Excepté ZAF	Essence ordinaire sans plomb exclusivement
ZAF	Essence ordinaire
Capacité du réservoir	22 l
Quantité de la réserve	3,6 l
Carburateur	
Fabricant	MIKUNI
Modèle × quantité	BSR33 × 4
Bougies	
Fabricant/type	
Excepté D, F	NGK / CR8E, CR9E ou DENSO / U24ESR-N, U27ESR-N
D, F	NGK / CR7E, CR8E, CR9E ou DENSO / U22ESR-N, U24ESR-N, U27ESR-N
Écartement des électrodes	0,7 à 0,8 mm
Embrayage	Humide, multidisque
Transmission	
Système de réduction primaire	Engrenage à denture droite
Taux de réduction primaire	1,708
Système de réduction secondaire	Entraînement par chaîne

Taux de réduction secondaire	3,200
Nbre de dents de pignon de chaîne de transmission (avant/arrière)	48/15
Type de boîte de vitesses	Prise constante, 6 rapports
Commande	Pied gauche
Taux de réduction	
	1 ^{re} 2,846
	2 ^e 1,947
	3 ^e 1,545
	4 ^e 1,333
	5 ^e 1,190
	6 ^e 1,074

Partie cycle

Type de cadre	Double berceau
Angle de chasse	24°
Chasse	88 mm

Pneus

Avant	
type	Sans chambre (Tubeless)
taille	110/70 ZR17 (54W) 110/70 ZR17 M/C (54W)
fabricant/ modèle	Bridgestone / BT-57F Dunlop / D207F

CARACTÉRISTIQUES

Arrière

type	Sans chambre (Tubeless)
taille	160/60 ZR17 (69W) 160/60 ZR17 M/C (69W)
fabricant/ modèle	Bridgestone / BT-57R Dunlop / D207J

Charge maximale*

183 kg

Pression de gonflage (contrôlée les pneus froids)

Jusqu'à 90 kg*

avant	225 kPa (2,25 kgf/cm ² , 2,25 bar)
arrière	250 kPa (2,50 kgf/cm ² , 2,50 bar)

De 90 kg à maximum*

avant	225 kPa (2,25 kgf/cm ² , 2,25 bar)
arrière	290 kPa (2,90 kgf/cm ² , 2,90 bar)

Conduite à grande vitesse

avant	225 kPa (2,25 kgf/cm ² , 2,25 bar)
arrière	290 kPa (2,90 kgf/cm ² , 2,90 bar)

* Poids total du pilote, du passager, du chargement et des accessoires

Roues

Avant

type	Coulée
taille	17 × MT 3,00 17 M/C × MT 3,00

Arrière

type	Coulée
taille	17 × MT 5,00 17 M/C × MT 5,00

Freins

Avant

type	Double disque
commande	Main droite
liquide	DOT 4

Arrière

type	Monodisque
commande	Pied droit
liquide	DOT 4

Suspension

Avant

Fourche télescopique

Arrière

Bras oscillant (suspension à liaison)

Ressort/amortisseur

Avant

Ressort hélicoïdal /
amortisseur hydraulique

Arrière

Ressort hélicoïdal /
amortisseur hydro-pneumatique

Débattement de roue

Avant	120 mm
Arrière	120 mm

Partie électrique

Système d'allumage	Boîtier d'allumage électronique (T.C.I)
Système de charge	
type	Alternateur avec rotor à excitation
puissance standard	14 V, 21 A à 5.000 tr/mn
Batterie	
modèle	GT12B-4
voltage, capacité	12 V, 10 Ah

Type de phare

Ampoule à quartz (halogène)

Voltage et wattage d'ampoule × quantité

Phare	12 V, 60/55 W × 2
Veilleuse	12 V, 5 W × 2
Feu arrière/stop	12 V, 5/21 W × 2
Clignotant	12 V, 21 W × 4
Éclairage des instruments	14 V, 1,4W × 3
Témoin de point mort	14 V, 1,4 W × 1
Témoin de feu de route	14 V, 1,4 W × 1
Témoin d'avertissement du niveau d'huile	14 V, 1,4 W × 1
Témoins des clignotants	14 V, 1,4 W × 2
Témoin d'avertissement du niveau de carburant	12 V, 2W × 1
Témoin d'avertissement de la température du liquide de refroidissement	LED

Fusibles

Fusible principal	30 A
Fusible de phare	20 A
Fusible du système de signalisation	10 A
Fusible du ventilateur de radiateur	10 A
Fusible d'allumage	20 A
Fusible du compteur kilométrique et de la montre	10 A
Fusible des clignotants et des feux de détresse	10 A

CARACTÉRISTIQUES

FAU04513

Tableau de conversion

Toutes les données techniques figurant dans ce manuel sont exprimées en Système International ou métrique (SI).

Recourir au tableau suivant afin de convertir les données métriques en données impériales.

Exemple :

MÉTRIQUE	FACTEUR DE CONVERSION	=	IMPÉRIAL
2 mm	× 0,03937	=	0,08 in

Tableau de conversion

SYSTÈME MÉTRIQUE À IMPÉRIAL			
	Système métrique	Facteur de conversion	Système impérial
Couple	m·kgf m·kgf cm·kgf cm·kgf	× 7,233 × 86,794 × 0,0723 × 0,8679	ft·lbf in·lbf ft·lbf in·lbf
Poids	kg g	× 2,205 × 0,03527	lb oz
Vitesse	km/h	× 0,6214	mi/h
Distance	km m m cm mm	× 0,6214 × 3,281 × 1,094 × 0,3937 × 0,03937	mi ft yd in in
Volume / Capacité	cc (cm ³) cc (cm ³) l (litre) l (litre)	× 0,03527 × 0,06102 × 0,8799 × 0,2199	oz (Imp. liq.) cu-in qt (Imp. liq.) gal (Imp. liq.)
Divers	kg/mm kgf/cm ² °C	× 55,997 × 14,2234 × 1,8 + 32	lb/in psi (lbf/in ²) °F

RENSEIGNEMENTS COMPLÉMENTAIRES

Numéros d'identification	9-1
Numéro d'identification de la clé	9-1
Numéro d'identification du véhicule	9-1
Étiquette des codes du modèle	9-2

Numéros d'identification

FAU02944

Inscrire le numéro d'identification de la clé, le numéro d'identification du véhicule et les codes figurant sur l'étiquette du modèle aux emplacements prévus, pour référence lors de la commande de pièces de rechange auprès d'un concessionnaire Yamaha ou en cas de vol du véhicule.

1. NUMÉRO D'IDENTIFICATION DE LA CLÉ :

2. NUMÉRO D'IDENTIFICATION DU VÉHICULE :

3. RENSEIGNEMENTS FOURNIS SUR L'ÉTIQUETTE DU MODÈLE :

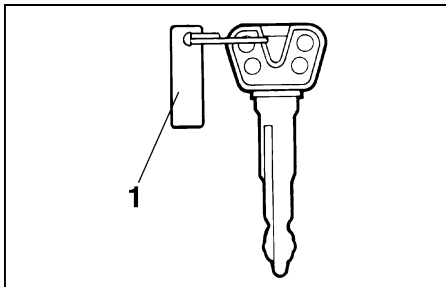

1. Numéro d'identification de la clé

FAU01041

Numéro d'identification de la clé

Le numéro d'identification de la clé est poinçonné sur l'onglet de la clé. Inscrire ce numéro à l'endroit prévu et s'y référer lors de la commande d'une nouvelle clé.

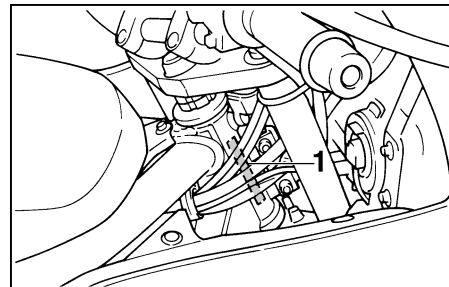

1. Numéro d'identification du véhicule

FAU01043

Numéro d'identification du véhicule

Le numéro d'identification du véhicule est poinçonné sur le tube de direction. Inscrire ce numéro à l'endroit prévu.

N.B.: _____

Le numéro d'identification du véhicule sert à identifier la moto et, selon les pays, est requis lors de son immatriculation.

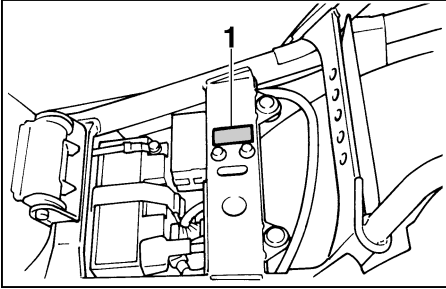

1. Étiquette des codes du modèle

FAU04490

Étiquette des codes du modèle

L'étiquette des codes du modèle est collée sur le cadre, sous la selle du passager. (Voir les explications relatives à la dépose et la mise en place de la selle du passager à la page 3-12.) Inscrire les renseignements repris sur cette étiquette dans l'espace prévu à cet effet. Ces renseignements seront nécessaires lors de la commande de pièces de rechange auprès d'un concessionnaire Yamaha.

INDEX

A

Alarme antivol	3-6
Amortisseur, réglage.....	3-14
Ampoule de clignotant ou de feu arrière/stop, remplacement.....	6-38
Ampoule de clignotant, remplacement	6-39
Ampoule de phare, remplacement.....	6-37
Appel de phare, contacteur	3-7
Avertisseur, contacteur	3-7

B

Bagages, supports de sangle de fixation	3-15
Batterie	6-35
Béquille latérale	3-15
Béquilles latérale et centrale, contrôle et lubrification	6-31
Bloc du compte-tours	3-5
Bougies, contrôle	6-7

C

Câble des gaz, réglage du jeu	6-20
Câbles, contrôle et lubrification	6-30
Caches, dépose et repose	6-5
Caractéristiques.....	8-1
Carburant	3-11
Carburant, économies	5-4
Carburant, témoin du niveau	3-4
Carburateurs, réglage.....	6-19
Chaîne de transmission.....	6-28
Contrôle de la tension.....	6-28
Réglage de la tension.....	6-29
Chaîne de transmission, lubrification.....	6-29
Clé de contact, numéro d'identification	9-1
Clignotants, contacteur	3-7

Clignotants, témoins.....	3-3
Combinés de contacteurs	3-7
Compartment de rangement.....	3-13
Compteur de vitesse	3-4
Contacteur à clé/antivol.....	3-1
Contrôles avant utilisation.....	4-1
Conversion des unités	8-5
Coupe-circuit d'allumage, système.....	3-16
Coupe-circuit du moteur	3-8

D

Démarrage, moteur chaud	5-3
Démarrage, moteur froid.....	5-1
Démarrateur, contacteur	3-8
Dépannages	6-43
Description	2-1
Direction, contrôle.....	6-33

E

Éclairage, contacteur	3-8
Embrayage, levier.....	3-9
Embrayage, réglage de la garde du levier.....	6-24
Entretiens et graissages périodiques	6-2
Étiquette des codes du modèle	9-2

F

Feu de route, témoin.....	3-3
Feu stop, réglage du contacteur.....	6-26
Feux de détresse, contacteur	3-7
Filtre à air.....	6-17
Fourche, contrôle.....	6-33
Fourche, réglage	3-13
Frein, levier.....	3-9
Frein, pédale	3-10

Frein, réglage de position de la pédale	6-25
Fusibles, remplacement	6-36

H

Huile moteur et cartouche du filtre	6-9
Huile moteur, témoin du niveau	3-3

I

Inverseur feu de route/feu de croisement	3-7
------------------------------------------------	-----

J

Jauge de niveau de carburant	3-7
------------------------------------	-----

L

Leviers de frein et d'embrayage, contrôle et lubrification.....	6-31
Liquide de frein, changement	6-28
Liquide de frein, contrôle du niveau.....	6-27
Liquide de refroidissement	6-12
Changement	6-13
Contrôle.....	6-12
Liquide de refroidissement, témoin de température	3-3

N

Numéros d'identification	9-1
--------------------------------	-----

P

Pannes, diagnostics	6-44
Pannes, dispositif de détection.....	3-6
Pédale de frein et sélecteur, contrôle et lubrification	6-31
Plaquettes de frein, contrôle	6-26
Pneus	6-21
Poignée et câble des gaz, contrôle et lubrification	6-30
Point mort, témoin	3-3

R

Ralenti du moteur.....	6-19
Remisage.....	7-4
Réservoir de carburant, bouchon.....	3-10
Rodage du moteur.....	5-4
Roue arrière.....	6-41
Dépose	6-41
Mise en place	6-42
Roue avant.....	6-39
Dépose	6-39
Mise en place	6-40
Roues.....	6-24
Roulements de roue, contrôle	6-34

S

Sécurité.....	1-1
Sélecteur.....	3-9
Selle.....	3-12
Soins et nettoyage	7-1
Soupapes, réglage du jeu	6-20
Starter	3-12
Stationnement	5-5
Suspension arrière, lubrification.....	6-32

T

Témoins	3-3
Trousse de réparation	6-1

V

Véhicule, numéro d'identification	9-1
Vitesses, sélection.....	5-3

IMPRIMÉ SUR PAPIER RECYCLÉ



PRINTED IN JAPAN
2002.05-1.1×1 CR
(F)