



- ⚠ Read this manual carefully before operating this vehicle.
- ⚠ Il convient de lire attentivement ce manuel avant la première utilisation du véhicule.
- ⚠ Bitte lesen Sie diese Bedienungsanleitung sorgfältig durch, bevor Sie das Fahrzeug in Betrieb nehmen.

**OWNER'S MANUAL
MANUEL DU PROPRIÉTAIRE
BEDIENUNGSANLEITUNG**



**YZ85(A)
YZ85LW(A)**

5PA-28199-89



PRINTED ON RECYCLED PAPER
IMPRIMÉ SUR PAPIER RECYCLÉ
AUF RECYCLINGPAPIER GEDRUCKT

PRINTED IN JAPAN
2010.06-0.4×1 CR
(E,F,G)



⚠ Il convient de lire attentivement ce manuel avant la première utilisation du véhicule.

MANUEL DU PROPRIÉTAIRE



**YZ85(A)
YZ85LW(A)**

5PA-28199-89-F0

 **Il convient de lire attentivement ce manuel avant la première utilisation du véhicule. Le manuel doit être remis avec le véhicule en cas de vente de ce dernier.**

Félicitations au propriétaire du modèle YZ85(A)/YZ85LW(A) de Yamaha. Ce modèle représente le fruit de nombreuses années d'expérience dans la production de machines de sport, de tourisme et de course. Le nouveau propriétaire pourra apprécier pleinement la perfection technique et la fiabilité qui ont fait de Yamaha un leader dans ce domaine.

Ce manuel contient la description du fonctionnement, les instructions pour l'entretien de base et les points de contrôle à effectuer périodiquement. Au moindre doute concernant le fonctionnement ou l'entretien de la moto, ne pas hésiter à consulter un concessionnaire Yamaha.

Yamaha est sans cesse à la recherche d'améliorations dans la conception et la qualité de ses produits. Par conséquent, bien que ce manuel contienne les informations les plus récentes disponibles au moment de l'impression, il peut ne pas refléter de petites modifications apportées ultérieurement à ce modèle. Au moindre doute concernant le fonctionnement ou l'entretien du véhicule, ne pas hésiter à consulter un concessionnaire Yamaha.

AVERTISSEMENT

Lire attentivement ce manuel dans son intégralité avant d'utiliser la moto.

AVERTISSEMENT

Cette moto est conçue et fabriquée pour une utilisation tout-terrain uniquement. L'utilisation de cette moto sur la voie publique est illégale. Cette moto répond aux lois et réglementations régissant le niveau sonore et l'antiparasitage de la plupart des états. Avant utilisation, il convient de prendre connaissance des lois et réglementations locales en vigueur.

MESSAGES DE SÉCURITÉ IMPORTANTS :

- Lire attentivement ce manuel dans son intégralité avant d'utiliser la moto. Il est impératif de bien comprendre toutes les instructions.
- Respecter les instructions reprises sur les étiquettes d'avertissement et d'attention collées sur la moto.
- Ne jamais conduire une moto avant d'avoir maîtrisé les techniques nécessaires.

INTRODUCTION

REMARQUE IMPORTANTE À L'INTENTION DES PARENTS :

Une moto n'est pas un jouet. Avant de laisser un jeune piloter une moto, il faut s'assurer d'avoir compris les instructions et avertissements donnés dans ce manuel. Il faudra ensuite s'assurer que le jeune s'y conforme. Un enfant ou un jeune n'a pas l'habileté, les capacités physiques et le bon sens d'un adulte. Certains peuvent ne pas être capables de piloter une moto en toute sécurité. Une surveillance permanente par un adulte est donc impérative. Les parents ne devraient permettre une utilisation régulière de cette moto que si le jeune se montre capable de le piloter en toute sécurité.

Les motos sont des véhicules monovoies. Leur sécurité dépend de techniques de conduite adéquates et des capacités du conducteur. Tout conducteur doit prendre connaissance des exigences suivantes avant de démarrer.



Le pilote doit :

- S'informer correctement auprès d'une source compétente sur tous les aspects de l'utilisation d'une moto.
- Observer les avertissements et procéder aux entretiens préconisés dans ce Manuel du propriétaire.
- Suivre des cours afin d'apprendre à maîtriser les techniques de conduite sûres et correctes.
- Faire réviser le véhicule par un mécanicien compétent aux intervalles indiqués dans ce Manuel du propriétaire ou lorsque l'état de la mécanique l'exige.

INFORMATIONS IMPORTANTES CONCERNANT LE MANUEL

FAU10132

Les informations particulièrement importantes sont repérées par les notations suivantes :

	<p>Il s'agit du symbole avertissant d'un danger. Il avertit de dangers de dommages personnels potentiels. Observer scrupuleusement les messages relatifs à la sécurité figurant à la suite de ce symbole afin d'éviter les dangers de blessures ou de mort.</p>
 AVERTISSEMENT	<p>Un AVERTISSEMENT signale un danger qui, s'il n'est pas évité, peut provoquer la mort ou des blessures graves.</p>
ATTENTION	<p>Un ATTENTION indique les précautions particulières à prendre pour éviter d'endommager le véhicule ou d'autres biens.</p>
N.B.	<p>Un N.B. fournit les renseignements nécessaires à la clarification et la simplification des divers travaux.</p>

INFORMATIONS IMPORTANTES CONCERNANT LE MANUEL

FAU10200

**YZ85(A)/YZ85LW(A)
MANUEL DU PROPRIÉTAIRE
© 2010 par Yamaha Motor Co., Ltd.
1^{re} édition, juin 2010
Tous droits réservés
Toute réimpression ou utilisation
non autorisée sans la permission écrite
de la Yamaha Motor Co., Ltd.
est formellement interdite.
Imprimé au Japon**

TABLE DES MATIÈRES

EMPLACEMENT DES ÉTIQUETTES DE RENSEIGNEMENTS IMPORTANTS	1-1
--	-----

CONSIGNES DE SÉCURITÉ	2-1
------------------------------------	-----

DESCRIPTION	3-1
Vue gauche	3-1
Vue droite	3-2
Commandes et instruments.....	3-3

COMMANDES ET INSTRUMENTS ...	4-1
Contacteur au guidon	4-1
Levier d'embrayage	4-1
Sélecteur au pied	4-1
Levier de frein	4-2
Pédale de frein	4-2
Bouchon du réservoir de carburant	4-3
Carburant	4-3
Durite de mise à l'air de réservoir de carburant	4-5
Robinet de carburant	4-6
Bouton de starter	4-6
Kick	4-7
Selle	4-7
Réglage de la fourche	4-8
Purge de la fourche	4-9
Réglage du combiné ressort-amortisseur	4-10
Béquille latérale démontable	4-12

POUR LA SÉCURITÉ – CONTRÔLES AVANT UTILISATION	5-1
---	-----

UTILISATION ET CONSEILS IMPORTANTS CONCERNANT LE PILOTAGE	6-1
Mise en marche et échauffement d'un moteur froid	6-1
Mise en marche d'un moteur chaud	6-1
Passage des vitesses	6-2
Rodage du moteur	6-3
Stationnement	6-4

ENTRETIENS ET RÉGLAGES PÉRIODIQUES	7-1
Tableau des entretiens et graissages périodiques	7-2
Contrôle de la bougie	7-8
Huile de boîte de vitesses	7-9
Liquide de refroidissement	7-10
Nettoyage de l'élément du filtre à air	7-12
Réglage du carburateur	7-14
Réglage du régime de ralenti du moteur	7-15
Réglage de la garde de la poignée des gaz	7-15
Pneus	7-16
Roues à rayons	7-17

Réglage de la garde du levier d'embrayage	7-18
Contrôle de la garde du levier de frein	7-19
Contrôle du sélecteur	7-19
Contrôle des plaquettes de frein avant et arrière	7-20
Contrôle du niveau du liquide de frein	7-20
Changement du liquide de frein ...	7-21
Tension de la chaîne de transmission	7-22
Nettoyage et graissage de la chaîne de transmission	7-23
Contrôle et lubrification des câbles	7-23
Contrôle et lubrification de la poignée et du câble des gaz	7-24
Contrôle et lubrification des leviers de frein et d'embrayage	7-24
Contrôle et lubrification de la pédale de frein	7-25
Lubrification des pivots du bras oscillant	7-25
Lubrification de la suspension arrière	7-25
Contrôle de la fourche	7-26
Contrôle de la direction	7-26
Contrôle des roulements de roue	7-27

TABLE DES MATIÈRES

Calage de la moto	7-27
Roue avant	7-28
Roue arrière	7-29
Diagnostic de pannes	7-30
Schémas de diagnostic de pannes	7-32

SOIN ET REMISAGE DE LA

MOTO	8-1
Remarque concernant les pièces de couleur mate	8-1
Soin	8-1
Remisage	8-3

CARACTÉRISTIQUES

RENSEIGNEMENTS

COMPLÉMENTAIRES	10-1
Numéros d'identification	10-1

EMPLACEMENT DES ÉTIQUETTES DE RENSEIGNEMENTS IMPORTANTS

FAU50480

Lire attentivement et comprendre toutes les étiquettes apposées sur le véhicule. Elles contiennent des informations importantes pour la sécurité et le bon fonctionnement du véhicule. Ne jamais décoller les étiquettes apposées sur le véhicule. Si une étiquette devient illisible ou se décolle, s'adresser à un concessionnaire Yamaha qui en fournira une autre.

Canada

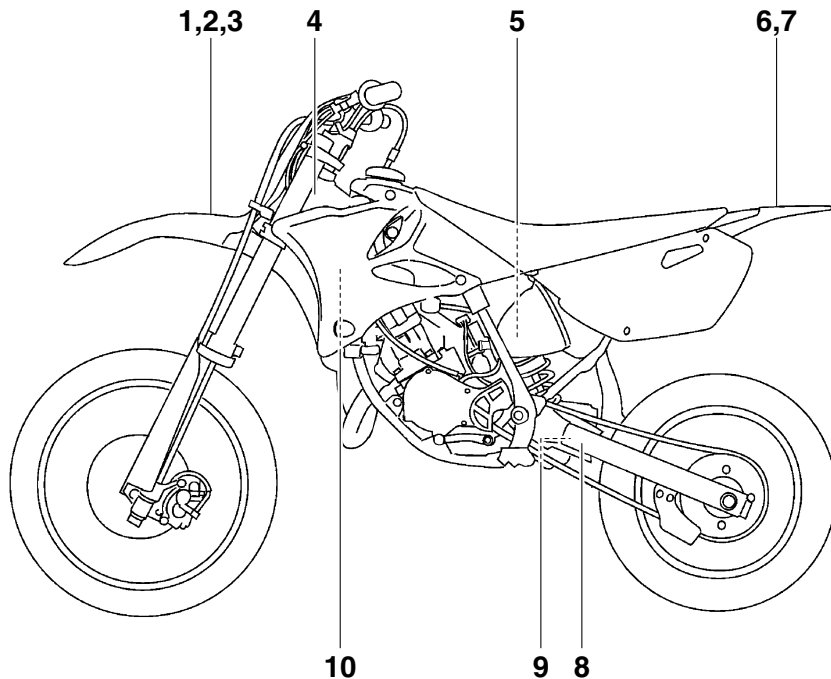

EMPLACEMENT DES ÉTIQUETTES DE RENSEIGNEMENTS IMPORTANTS

Canada

1

1

Use premium unleaded gasoline/oil premix only.

3XJ-2415E-A1

2

Utiliser de préférence un mélange huile/super sans plomb.

3XJ-2415E-B1

3

THIS VEHICLE IS A COMPETITION MOTORCYCLE AND IS FOR USE EXCLUSIVELY IN CLOSED COURSE COMPETITION AND IS NOT INTENDED FOR USE ON PUBLIC HIGHWAYS.

CE VÉHICULE EST UNE MOTOCYCLETTE DE COMPÉTITION DONT L'USAGE EST RÉSERVÉ AUX COMPÉTITIONS EN CIRCUITS FERMÉS ET NON DESTINÉ AUX VOIES PUBLIQUES.

4SR-2416E-00

4

This spark ignition system meets all requirements of the Canadian Interference Causing Equipment Regulations.

Ce système d'allumage par étincelle de véhicule respecte toutes les exigences du Règlement sur le matériel brouilleur du Canada.

3JK-82377-00

5

WARNING

This unit contains high pressure nitrogen gas. Mishandling can cause explosion.

- Read owner's manual for instructions.
- Do not incinerate, puncture or open.

AVERTISSEMENT

Cette unité contient de l'azote à haute pression. Une mauvaise manipulation peut entraîner d'explosion.

- Voir le manuel d'utilisateur pour les instructions.
- Ne pas brûler ni perforer ni ouvrir.

6

WARNING

- **BEFORE YOU OPERATE THIS VEHICLE, READ THE OWNER'S MANUAL AND ALL LABELS.**
- **NEVER CARRY A PASSENGER.** You increase your risk of losing control if you carry a passenger.
- **NEVER OPERATE THIS VEHICLE ON PUBLIC ROADS.** You can collide with another vehicle if you operate this vehicle on a public road.
- **ALWAYS WEAR AN APPROVED MOTORCYCLE HELMET, eye protection, and protective clothing.**
- **EXPERIENCED RIDER ONLY.**

5PA-2118K-00

EMPLACEMENT DES ÉTIQUETTES DE RENSEIGNEMENTS IMPORTANTS

Canada

7

⚠ AVERTISSEMENT

- LIRE LE MANUEL DU PROPRIÉTAIRE AINSI QUE TOUTES LES ÉTIQUETTES AVANT D'UTILISER CE VÉHICULE.
- NE JAMAIS TRANSPORTER DE PASSAGER. La conduite avec passager augmente les risques de perte de contrôle.
- NE JAMAIS ROULER SUR DES CHEMINS PUBLICS. Vous pourriez entrer en collision avec un autre véhicule.
- TOUJOURS PORTER UN CASQUE DE MOTOCYCLISTE APPROUVE, des lunettes et des vêtements de protection.
- EXCLUSIVEMENT POUR L'USAGE D'UN CONDUCTEUR EXPERIMENTE.

5PA-2118K-10

8

TIRE INFORMATION

Cold tire normal pressure should be set as follows.

FRONT : 100kPa, {1.00kgf/cm²}, 15psi
REAR : 100kPa, {1.00kgf/cm²}, 15psi

3RV-21668-A0

9

INFORMATION SUR LES PNEUS

La pression des pneus à froid doit normalement être réglée comme suit.

AVANT : 100kPa, {1.00kgf/cm²}, 15psi
ARRIERE : 100kPa, {1.00kgf/cm²}, 15psi

3RV-21668-B0

10



1

EMPLACEMENT DES ÉTIQUETTES DE RENSEIGNEMENTS IMPORTANTS

Europe

1

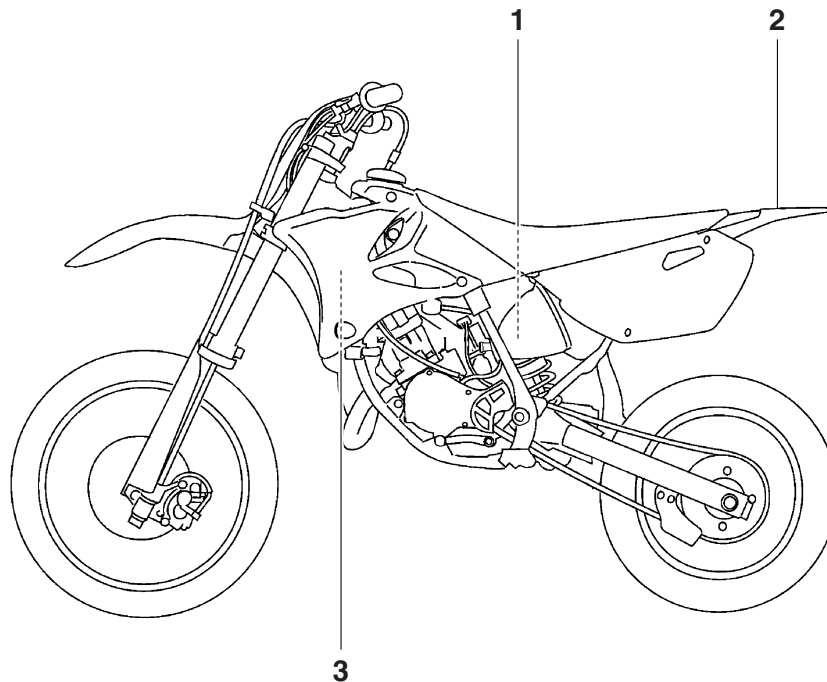

EMPLACEMENT DES ÉTIQUETTES DE RENSEIGNEMENTS IMPORTANTS

Europe

1



2

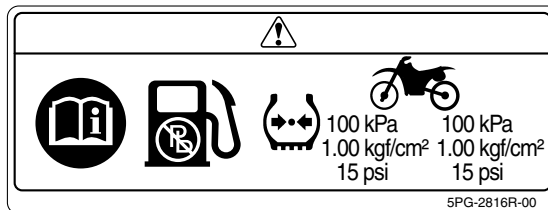

3

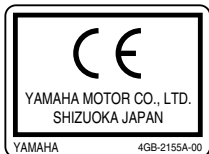

1

EMPLACEMENT DES ÉTIQUETTES DE RENSEIGNEMENTS IMPORTANTS

Se familiariser avec les pictogrammes suivants et lire le texte explicatif.

1



Lire le Manuel du propriétaire.



Utiliser uniquement de l'essence sans plomb.



Cette pièce contient de l'azote sous haute pression. Une mauvaise manipulation peut la faire exploser. Ne pas incinérer, perforer ni ouvrir.



Mesurer la pression de gonflage des pneus à froid.



Couper le contact après l'utilisation du véhicule afin de préserver la batterie.



**.* kPa **.* kPa
*** kg/cm² *** kg/cm²
**.* psi **.* psi

Régler la pression de gonflage. Une pression de gonflage incorrecte peut être la cause d'une perte de contrôle. Une perte de contrôle peut entraîner des blessures graves, voire la mort.

EMPLACEMENT DES ÉTIQUETTES DE RENSEIGNEMENTS IMPORTANTS

Océanie et Afrique du Sud

1

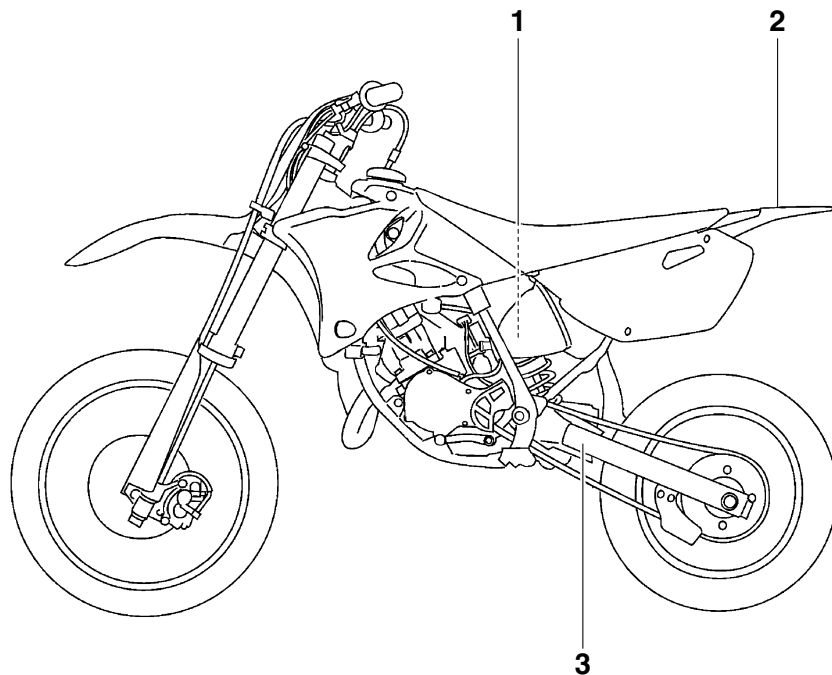

EMPLACEMENT DES ÉTIQUETTES DE RENSEIGNEMENTS IMPORTANTS

Océanie et Afrique du Sud

1

1



2

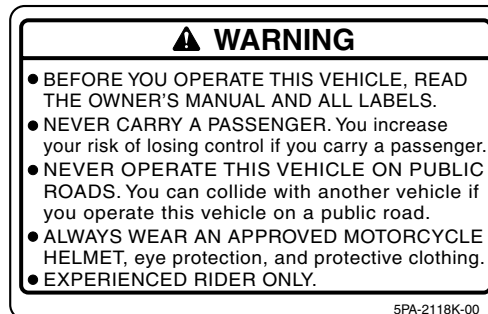

3

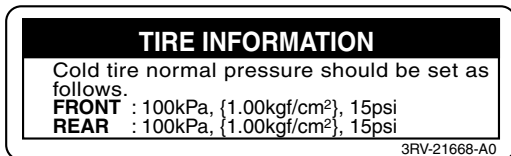



FAU41466

Être un propriétaire responsable

L'utilisation adéquate et en toute sécurité de la moto incombe à son propriétaire.

Les motos sont des véhicules monovoies.

Leur sécurité dépend de techniques de conduite adéquates et des capacités du conducteur. Tout conducteur doit prendre connaissance des exigences suivantes avant de démarrer.

Le pilote doit :

- S'informer correctement auprès d'une source compétente sur tous les aspects de l'utilisation d'une moto.
- Observer les avertissements et procéder aux entretiens préconisés dans ce Manuel du propriétaire.
- Suivre des cours afin d'apprendre à maîtriser les techniques de conduite sûres et correctes.
- Faire réviser le véhicule par un mécanicien compétent aux intervalles indiqués dans ce Manuel du propriétaire ou lorsque l'état de la mécanique l'exige.

Conduite en toute sécurité

Effectuer les contrôles avant utilisation à chaque départ afin de s'assurer que le véhicule peut être conduit en toute sécurité. L'omission du contrôle ou de l'entretien corrects du véhicule augmente les risques d'accident ou d'endommagement. Se reporter à la liste des contrôles avant utilisation à la page 5-1.

- Cette moto est conçue pour une utilisation tout-terrain uniquement et sa conduite sur la voie publique est illégale. L'utilisation de ce véhicule sur des terrains publics peut être illégale. Avant utilisation, prendre connaissance des réglementations locales.
- Cette moto est conçue pour le transport du pilote uniquement. Ne pas charger de passager.
- La plupart des accidents de circulation entre voitures et motos sont dus au fait que les automobilistes ne voient pas les motos. De nombreux accidents ont été provoqués par des automobilistes qui ne voient pas les motos. Se faire bien voir semble donc permettre de réduire les risques de ce genre d'accident.

Dès lors :

- Porter une combinaison de couleur vive.

- Être particulièrement prudent à l'approche des carrefours, car c'est aux carrefours que la plupart des accidents de deux-roues se produisent.
- Rouler dans le champ de visibilité des automobilistes. Éviter de rouler dans leur angle mort.
- De nombreux accidents sont dus au manque d'expérience du pilote.
 - Ne pas rouler avant d'avoir acquis un permis de conduire et ne prêter sa moto qu'à des pilotes expérimentés.
 - Connaître ses limites et ne pas se surestimer. Afin d'éviter un accident, se limiter à des manœuvres que l'on peut effectuer en toute confiance.
 - S'exercer tant que l'on ne s'est pas complètement familiarisé avec la moto et ses commandes.
- De nombreux accidents sont provoqués par des erreurs de conduite du pilote de moto. Une erreur typique consiste à prendre un virage trop large en raison d'une vitesse excessive ou un virage trop court (véhicule pas assez incliné pour la vitesse). Ne jamais rouler plus vite que ne le permet l'état du terrain.

CONSIGNES DE SÉCURITÉ

2

- Conduire prudemment dans des endroits inconnus. Des obstacles cachés pourraient être la cause d'un accident.
- La posture du pilote est importante pour le contrôle du véhicule. Le pilote doit garder les deux mains sur le guidon et les deux pieds sur les repose-pieds afin de conserver le contrôle de la moto.
- Ne jamais conduire après avoir absorbé de l'alcool, certains médicaments ou des drogues.
- S'assurer que la boîte de vitesses est au point mort avant de mettre le moteur en marche.

Équipement

La plupart des accidents mortels en moto résultent de blessures à la tête. Le port du casque est le seul moyen d'éviter ou de limiter les blessures à la tête.

- Toujours porter un casque homologué.
- Porter une visière ou des lunettes de protection. Si les yeux ne sont pas protégés, le vent risque de troubler la vue et de retarder la détection des obstacles.
- Porter des bottes, une veste, un pantalon et des gants solides pour se protéger des éraflures en cas de chute.

- Ne jamais porter des vêtements lâches, car ceux-ci pourraient s'accrocher aux leviers de commande, aux repose-pieds ou même aux roues, ce qui risque d'être la cause d'un accident.
- Toujours porter des vêtements de protection qui couvrent les jambes, les chevilles et les pieds. Le moteur et le système d'échappement sont brûlants pendant ou après la conduite, et peuvent, dès lors, provoquer des brûlures.

Éviter un empoisonnement au monoxyde de carbone

Tous les gaz d'échappement de moteur contiennent du monoxyde de carbone, un gaz mortel. L'inhalation de monoxyde de carbone peut provoquer céphalées, étourdissements, somnolence, nausées, confusion mentale, et finalement la mort.

Le monoxyde de carbone est un gaz incolore, inodore et insipide qui peut être présent même lorsque l'on ne sent ou ne voit aucun gaz d'échappement. Des niveaux mortels de monoxyde de carbone peuvent s'accumuler rapidement et peuvent suffoquer rapidement une victime et l'empêcher de se sauver. De plus, des niveaux mortels de monoxyde de carbone peuvent persister pendant des heures, voire des jours dans

des endroits peu ou pas ventilés. Si l'on ressent tout symptôme d'empoisonnement au monoxyde de carbone, il convient de quitter immédiatement l'endroit, de prendre l'air et de **CONSULTER UN MÉDECIN**.

- Ne pas faire tourner un moteur à l'intérieur d'un bâtiment. Même si l'on tente de faire évacuer les gaz d'échappement à l'aide de ventilateurs ou en ouvrant portes et fenêtres, le monoxyde de carbone peut atteindre rapidement des concentrations dangereuses.
- Ne pas faire tourner un moteur dans un endroit mal ventilé ou des endroits partiellement clos, comme les granges, garages ou abris d'auto.
- Ne pas faire tourner un moteur à un endroit à l'air libre d'où les gaz d'échappement pourraient être aspirés dans un bâtiment par des ouvertures comme portes ou fenêtres.

Accessoires Yamaha d'origine

Le choix d'accessoires pour son véhicule est une décision importante. Des accessoires Yamaha d'origine, disponibles uniquement chez les concessionnaires Yamaha, ont été conçus, testés et approuvés par Yamaha pour l'utilisation sur ce véhicule.



De nombreuses entreprises n'ayant aucun lien avec Yamaha produisent des pièces et accessoires, ou mettent à disposition d'autres modifications pour les véhicules Yamaha. Yamaha n'est pas en mesure de tester les produits disponibles sur le marché secondaire. Yamaha ne peut dès lors ni approuver ni recommander l'utilisation d'accessoires vendus par des tiers ou les modifications autres que celles recommandées spécialement par Yamaha, même si ces pièces sont vendues ou montées par un concessionnaire Yamaha.

Pièces de rechange, accessoires et modifications issus du marché secondaire

Bien que des produits du marché secondaire puissent sembler être de concept et de qualité identiques aux accessoires Yamaha, il faut être conscient que certains de ces accessoires ou certaines de ces modifications ne sont pas appropriés en raison du danger potentiel qu'ils représentent pour soi-même et pour autrui. La mise en place de produits issus du marché secondaire ou l'exécution d'une autre modification du véhicule venant altérer le concept ou les caractéristiques du véhicule peut soumettre les occupants du véhicule ou des tiers à des risques accrus de blessures ou de mort. Le

propriétaire est responsable des dommages découlant d'une modification du véhicule.

Respecter les conseils suivants lors du montage d'accessoires, ainsi que ceux donnés à la section "Charge".

- Ne jamais monter d'accessoires qui pourraient nuire au bon fonctionnement de la moto. Examiner soigneusement les accessoires avant de les monter pour s'assurer qu'ils ne réduisent en rien la garde au sol, l'angle d'inclinaison dans les virages, le débattement limite de la suspension, la course de la direction ou le fonctionnement des commandes.
- Les accessoires montés sur le guidon ou autour de la fourche peuvent créer des déséquilibres dus à une mauvaise distribution du poids. Si des accessoires sont montés sur le guidon ou autour de la fourche, ils doivent être aussi légers et compacts que possible.
- Des accessoires volumineux risquent de gravement réduire la stabilité de la moto. Le vent peut avoir tendance à soulever la moto et le vent latéral peut la rendre instable.

- Certains accessoires peuvent forcer le pilote à modifier sa position de conduite. Une position de conduite incorrecte réduit la liberté de mouvement du pilote et peut limiter son contrôle du véhicule. De tels accessoires sont donc déconseillés.

- La prudence est de rigueur lors de l'installation de tout accessoire électrique supplémentaire. Si les accessoires excèdent la capacité de l'installation électrique de la moto, une défaillance pourrait se produire, ce qui risque de provoquer des problèmes d'éclairage et une perte de puissance du moteur.

Pneus et jantes issus du marché secondaire

Les pneus et les jantes livrés avec la moto sont conçus pour les capacités de performance du véhicule et sont conçus de sorte à offrir la meilleure combinaison de maniabilité, de freinage et de confort. D'autres pneus, jantes, tailles et combinaisons peuvent ne pas être adéquats. Se reporter à la page 7-16 pour les caractéristiques des pneus et pour plus d'informations sur leur remplacement.



CONSIGNES DE SÉCURITÉ

Transport de la moto

Bien veiller à suivre les instructions suivantes avant de transporter la moto dans un autre véhicule.

- Retirer tous les éléments lâches de la moto.
 - S'assurer que le robinet de carburant (le cas échéant) est à la position "OFF" et qu'il n'y a pas de fuites de carburant.
 - Dans la remorque ou la caisse de chargement, diriger la roue avant droit devant et la caler dans un rail avec corne d'arrimage.
 - Engager une vitesse (pour les modèles munis d'une boîte de vitesses à commande manuelle).
 - Arrimer la moto à l'aide de sangles d'arrimage ou de sangles adéquates fixées à des éléments solides de la moto, tels que le cadre ou la bride de fourche (et non, par exemple, le guidon, qui comporte des éléments en caoutchouc, ou les clignotants, ou toute pièce pouvant se briser). Choisir judicieusement l'emplacement des sangles de sorte qu'elles ne frottent pas contre des surfaces peintes lors du transport.
- Les sangles doivent, dans la mesure du possible, quelque peu compresser la suspension afin de limiter le rebond lors du transport.

Vue gauche

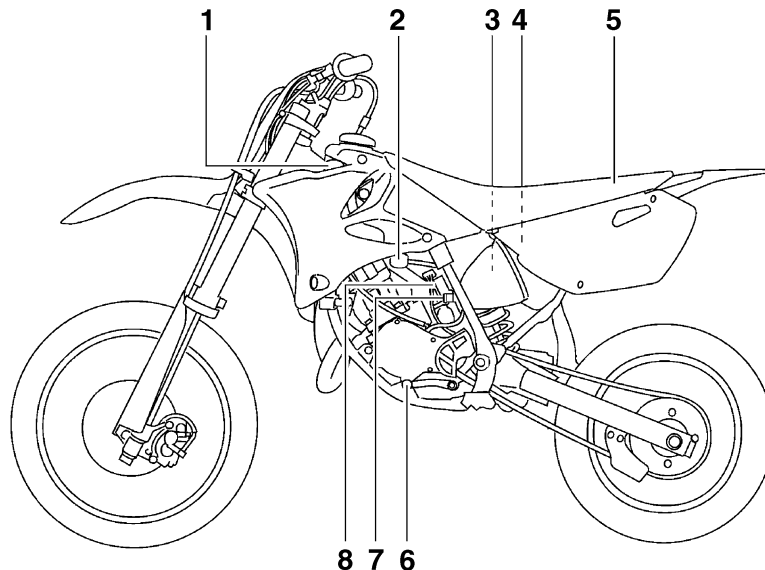

1. Bouchon du radiateur (page 7-10)
2. Robinet de carburant (page 4-6)
3. Écrou de réglage de la précontrainte de ressort du combiné ressort-amortisseur (page 4-10)
4. Élément du filtre à air (page 7-12)
5. Selle (page 4-7)
6. Sélecteur (page 4-1)
7. Vis de butée de papillon des gaz (page 7-15)
8. Bouton de starter (page 4-6)

DESCRIPTION

FAU10420

Vue droite

3

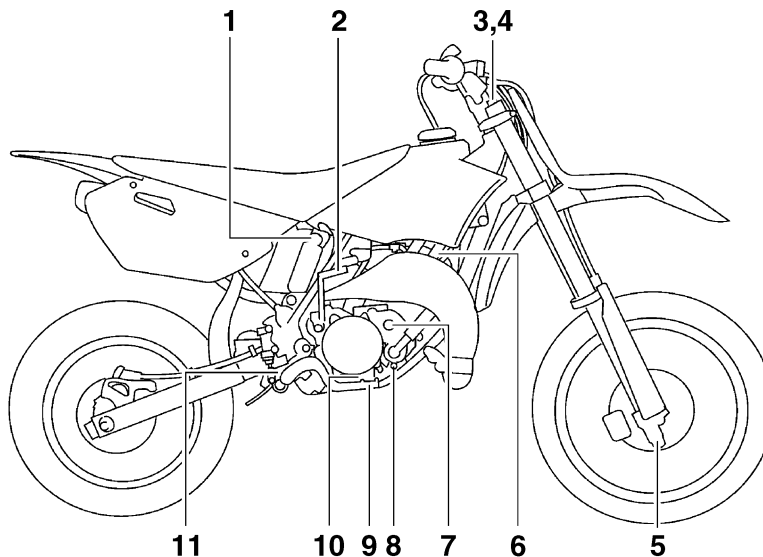

1. Vis de réglage de la force d'amortissement à la compression du combiné ressort-amortisseur (page 4-10)
2. Kick (page 4-7)
3. Vis de réglage de la force d'amortissement à la détente de la fourche (page 4-8)
4. Vis de purge d'air (page 4-9)
5. Vis de réglage de la force d'amortissement à la compression de la fourche (page 4-8)
6. Capuchon de bougie (page 7-8)
7. Bouchon de remplissage de l'huile de boîte de vitesses (page 7-9)
8. Vis de vidange du liquide de refroidissement (page 7-11)
9. Pédale de frein (page 4-2)
10. Vis de vidange de la boîte de vitesses (page 7-9)
11. Vis de réglage de la force d'amortissement à la détente du combiné ressort-amortisseur (page 4-10)

Commandes et instruments

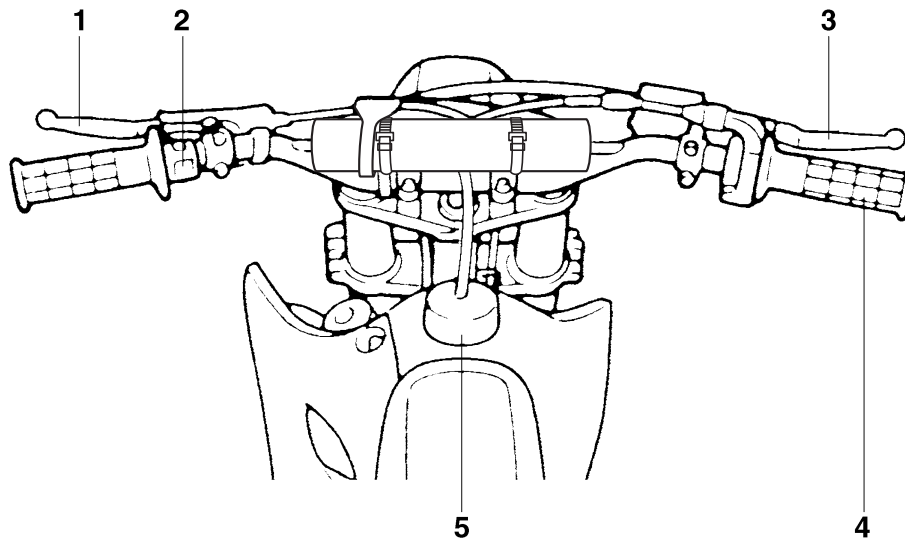

1. Levier d'embrayage (page 4-1)
2. Bouton du coupe-circuit du moteur (page 4-1)
3. Levier de frein (page 4-2)
4. Poignée des gaz (page 7-15)
5. Bouchon du réservoir de carburant (page 4-3)

COMMANDES ET INSTRUMENTS

Contacteur au guidon

FAU40660

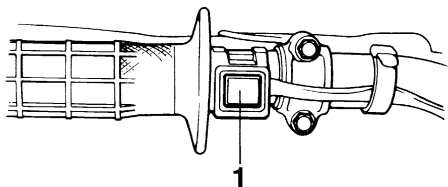

1. Bouton du coupe-circuit du moteur "ENGINE STOP"

Coupe-circuit du moteur "ENGINE STOP"

FAU12670

En cas d'urgence, comme par exemple, lors d'une chute ou d'un blocage de câble des gaz, maintenir ce bouton enfoncé jusqu'à ce que le moteur se coupe.

Levier d'embrayage

FAU12850

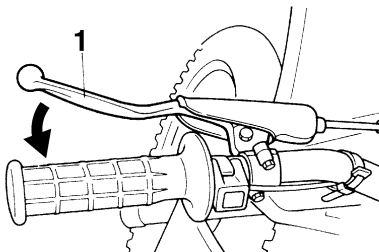

1. Levier d'embrayage

Le levier d'embrayage se trouve à la poignée gauche. Pour débrayer, tirer le levier vers la poignée. Pour embrayer, relâcher le levier. Un fonctionnement en douceur s'obtient en tirant le levier rapidement et en le relâchant lentement.

Sélecteur au pied

FAU12871

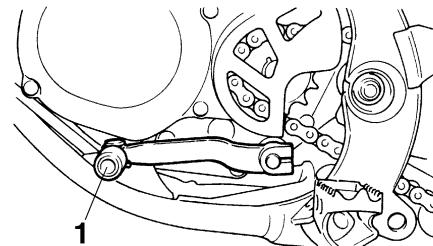

1. Sélecteur

Le sélecteur est situé du côté gauche du véhicule et s'utilise conjointement avec le levier d'embrayage lors du changement des 6 vitesses à prise constante dont la boîte de vitesses est équipée.

FAU41262

Levier de frein

Le levier de frein est situé à la poignée droite. Pour actionner le frein avant, tirer le levier vers la poignée.

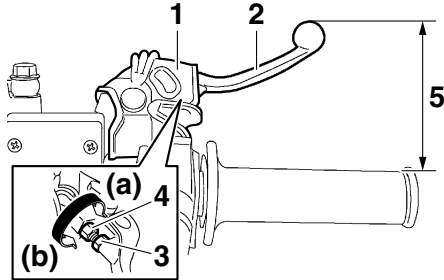

1. Cache en caoutchouc
2. Levier de frein
3. Contre-écrou
4. Vis de réglage
5. Distance entre le levier de frein et la poignée

Le levier de frein est équipé d'une vis de réglage de position. Régler la distance entre le levier de frein et la poignée du guidon comme suit.

1. Faire glisser le cache en caoutchouc vers l'extrémité du levier de frein.
2. Desserrer le contre-écrou.

3. Tout en éloignant le levier de la poignée du guidon en le repoussant, tourner la vis de réglage dans le sens (a) pour augmenter la distance et dans le sens (b) pour la réduire.

Distance entre le levier de frein et la poignée du guidon :

- Minimum (la plus courte) :
76 mm (2.99 in)
- Standard :
95 mm (3.74 in)
- Maximum (la plus longue) :
97 mm (3.82 in)

4. Serrer le contre-écrou.
5. Remettre le cache en caoutchouc en place.

FAU12941

Pédale de frein

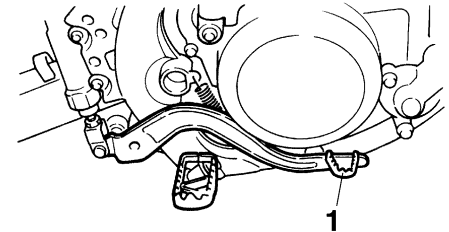

1. Pédale de frein

La pédale de frein est située du côté droit de la moto. Pour actionner le frein arrière, appuyer sur la pédale de frein.

Bouchon du réservoir de carburant

FAU13182

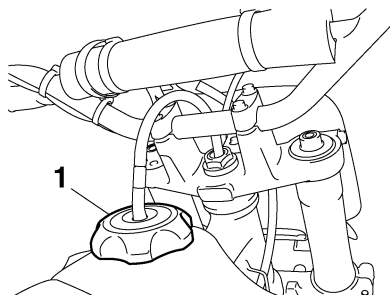

1. Bouchon du réservoir de carburant

Pour retirer le bouchon du réservoir de carburant, le tourner dans le sens inverse des aiguilles d'une montre, puis l'enlever.

Pour remettre le bouchon du réservoir de carburant en place, l'introduire dans l'orifice du réservoir, puis le tourner dans le sens des aiguilles d'une montre.

FWA11091

⚠ AVERTISSEMENT

S'assurer que le bouchon du réservoir de carburant est refermé correctement après avoir effectué le plein. Une fuite de carburant constitue un risque d'incendie.

Carburant

FAU41833

Cette moto fonctionne à l'aide d'un mélange d'essence et d'huile moteur 2 temps. Toujours préparer un mélange d'essence et d'huile dans un récipient propre avant de remplir le réservoir de carburant.

ATTENTION

Toujours utiliser une essence fraîche et remplir le réservoir de carburant de mélange frais juste avant l'utilisation du véhicule. Ne pas utiliser de mélange préparé plus de quelques heures au préalable.

Préparation du mélange essence et huile moteur 2 temps

Verser l'huile moteur 2 temps dans un récipient propre, puis ajouter l'essence. Agiter le récipient d'un côté à l'autre afin d'incorporer parfaitement l'essence.

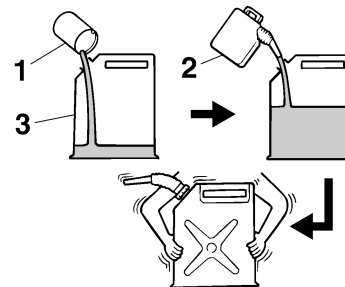

1. Huile moteur 2 temps
2. Essence
3. Récipient

Carburant recommandé :

Essence super sans plomb uniquement

Huile moteur 2 temps recommandée :

Voir page 9-1.

Capacité du réservoir de carburant :

5.0 L (1.32 US gal, 1.10 Imp.gal)

Proportion (essence et huile) :

Période de rodage : 15:1

Après le rodage : 30:1

FCA15590

ATTENTION

Utiliser uniquement de l'essence sans plomb. L'utilisation d'essence avec plomb endommagerait gravement cer-

taines pièces du moteur, telles que les segments, ainsi que le système d'échappement.

Ce moteur Yamaha fonctionne à l'essence super sans plomb d'un indice d'octane à la pompe $[(R+M)/2]$ de 91 ou plus, ou d'un indice d'octane recherche de 95 ou plus. Si des cognements ou cliquetis surviennent, changer de marque d'essence.

Si l'huile moteur 2 temps recommandée n'est pas disponible, recourir à une huile équivalente.

FCA15551

ATTENTION

Ne jamais utiliser deux marques d'huile moteur 2 temps différentes pour le même mélange. Toujours utiliser le même type d'huile pour assurer le rendement optimal du moteur.

S'il s'avère nécessaire d'utiliser une marque d'huile différente, veiller à vidanger le mélange précédent du réservoir de carburant et de la cuve à niveau constant avant de refaire le plein.

Remplissage du réservoir de carburant

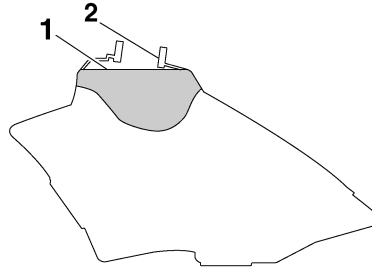

1. Niveau de carburant maximum
2. Tube de remplissage du réservoir de carburant

S'assurer que le niveau d'essence est suffisant.

FWA10881

⚠ AVERTISSEMENT

L'essence et les vapeurs d'essence sont extrêmement inflammables. Pour limiter les risques d'incendies et d'explosions, et donc de blessures, lors des ravitaillements, il convient de suivre ces instructions.

1. Avant de faire le plein, couper le moteur et s'assurer que personne n'a enfourché le véhicule. Ne jamais effectuer le plein à proximité d'étincelles, de

flammes nues ou d'autres sources de chaleur, telles que les chauffe-eau et séchoirs, et surtout, ne pas fumer.

2. Ne pas remplir le réservoir de carburant à l'excès. Ne pas remplir au-delà du fond du tube de remplissage. Comme le carburant se dilate en se réchauffant, du carburant risque de s'échapper du réservoir sous l'effet de la chaleur du moteur ou du soleil.
3. Essuyer immédiatement toute coulure de carburant. **ATTENTION : Essuyer immédiatement toute coulure de carburant à l'aide d'un chiffon propre, sec et doux. En effet, le carburant risque d'abîmer les surfaces peintes ou les pièces en plastique.**
4. Bien veiller à fermer correctement le bouchon du réservoir de carburant.

[FCA10071]

FWA15151

⚠ AVERTISSEMENT

L'essence est délétère et peut provoquer blessures ou la mort. Manipuler l'essence avec prudence. Ne jamais sirophonner de l'essence avec la bouche. En cas d'ingestion d'essence, d'inhalation importante de vapeur d'essence ou d'éclaboussure dans les yeux, consulter immédiatement un médecin. En cas d'éclaboussure d'essence sur la peau,

COMMANDES ET INSTRUMENTS

se laver immédiatement à l'eau et au savon. En cas d'éclaboussure d'essence sur les vêtements, changer immédiatement de vêtements.

Durite de mise à l'air de réservoir de carburant

FAU41360

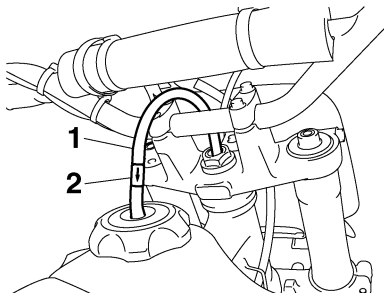

1. Durite de mise à l'air de réservoir de carburant
2. Valve unidirectionnelle

Avant d'utiliser la moto :

- S'assurer que la durite de mise à l'air du réservoir de carburant est branchée correctement.
- S'assurer que la durite n'est ni craquelée ni autrement endommagée et la remplacer si nécessaire.
- S'assurer que l'extrémité de la durite n'est pas obstruée et, si nécessaire, nettoyer la durite.

N.B. _____

Si la durite de mise à l'air du réservoir de carburant se détache, la remettre en place sur le bouchon du réservoir de carburant en

veillant à diriger la flèche sur la soupape unidirectionnelle vers le bas, comme illustré.

FAU41280

Robinet de carburant

Le robinet de carburant fournit le carburant du réservoir au carburateur, tout en le filtrant.

Le robinet de carburant a deux positions :

OFF (fermé)

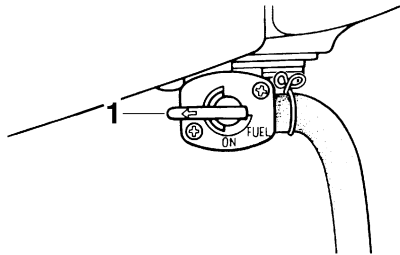

1. Flèche placée sur "OFF"

Le carburant ne passe pas. Toujours remettre la manette à cette position quand le moteur est arrêté.

ON (ouvert)

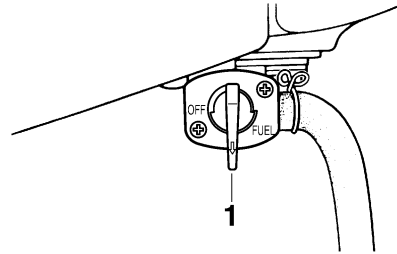

1. Flèche placée sur "ON"

Le carburant parvient au carburateur. À moins de manquer de carburant, placer la manette à cette position avant de démarrer.

FAU13640

Bouton de starter

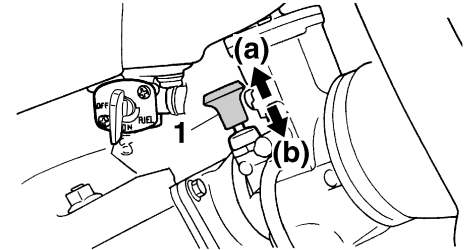

1. Bouton de starter

La mise en marche à froid requiert un mélange air-carburant plus riche. C'est le starter qui permet d'enrichir le mélange.

Déplacer le bouton vers (a) pour ouvrir le starter.

Déplacer le bouton vers (b) pour fermer le starter.

COMMANDES ET INSTRUMENTS

Kick

FAU13650

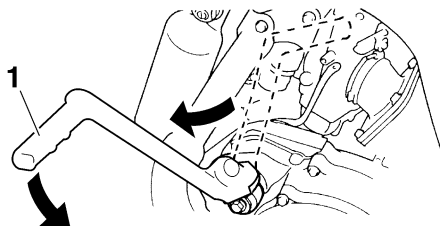

4

1. Pédale de kick

Pour mettre le moteur en marche à l'aide du kick, déployer la pédale de kick, appuyer légèrement sur celle-ci de sorte à mettre les pignons en prise, puis l'actionner vigoureusement mais en souplesse. Le kick permet la mise en marche du moteur quelle que soit la vitesse engagée, à condition de débrayer. Il est toutefois préférable de sélectionner le point mort avant de mettre le moteur en marche.

Selle

FAU46280

Dépose de la selle

Retirer les vis, puis déposer la selle.

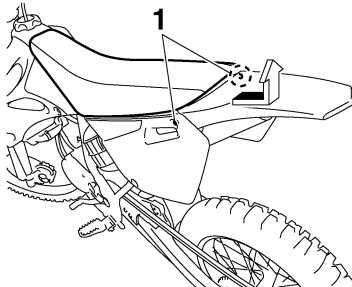

1. Vis

Mise en place de la selle

1. Insérer la languette du réservoir de carburant dans la fente de la selle, et insérer la patte de fixation de la selle dans le support, comme illustré.

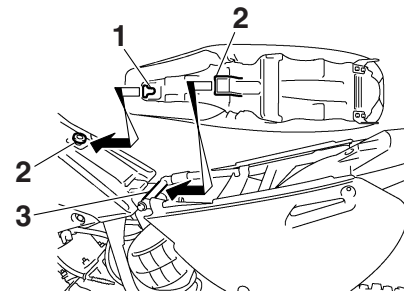

1. Fente
2. Patte de fixation
3. Support de selle

2. Remettre la selle à sa place, puis serrer les vis.

N.B.

S'assurer que la selle est bien remise en place avant de démarrer.

Réglage de la fourche

FAU41472

FWA10180

AVERTISSEMENT

Toujours sélectionner le même réglage pour les deux bras de fourche. Un réglage mal équilibré risque de réduire la maniabilité et la stabilité du véhicule.

La fourche est équipée de vis de réglage de la force d'amortissement à la détente et de vis de réglage de la force d'amortissement à la compression.

FCA10101

ATTENTION

Ne jamais dépasser les limites maximum ou minimum afin d'éviter d'endommager le mécanisme.

Force d'amortissement à la détente

Pour augmenter la force d'amortissement à la détente et donc durcir l'amortissement, tourner la vis de réglage de chacun des bras de fourche dans le sens (a). Pour réduire la force d'amortissement à la détente et donc adoucir l'amortissement, tourner ces deux vis dans le sens (b).

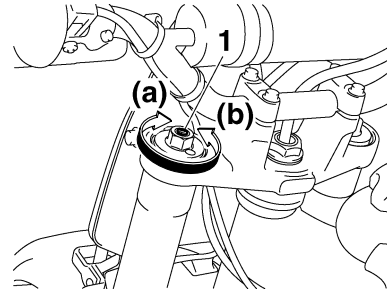

1. Vis de réglage de la force d'amortissement à la détente

Réglage de l'amortissement à la détente :

- Minimum (réglage souple) :
20 déclic(s) dans le sens (b)*
- Standard :
- 7 déclic(s) dans le sens (b)*
- Maximum (réglage dur) :
1 déclic(s) dans le sens (b)*

* La vis de réglage étant tournée à fond dans le sens (a).

Force d'amortissement à la compression

1. Retirer le capuchon en caoutchouc des bras de fourche.
2. Pour augmenter la force d'amortissement à la compression et donc durcir l'amortissement, tourner la vis de réglage de chacun des bras de fourche

dans le sens (a). Pour réduire la force d'amortissement à la compression et donc adoucir l'amortissement, tourner ces deux vis dans le sens (b).

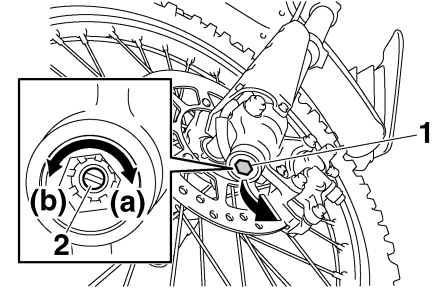

1. Capuchon en caoutchouc
2. Vis de réglage de la force d'amortissement à la compression

Réglage de l'amortissement à la compression :

- Minimum (réglage souple) :
20 déclic(s) dans le sens (b)*
- Standard :
- YZ85(A) : 10 déclic(s) dans le sens (b)*
- YZ85LW(A) : 9 déclic(s) dans le sens (b)*
- Maximum (réglage dur) :
1 déclic(s) dans le sens (b)*

* La vis de réglage étant tournée à fond dans le sens (a).

3. Reposer le capuchon en caoutchouc.

N.B. _____

En raison de différences dans la production, le nombre total des déclics de réglage peut varier selon les dispositifs de réglage de la force d'amortissement. Le nombre total de déclics représente toutefois la même plage de réglage. Afin d'obtenir un réglage précis, il est préférable de vérifier le nombre de déclics de chaque dispositif et d'adapter les valeurs données, si nécessaire.

Purge de la fourche

FAU14792

FWA10200

AVERTISSEMENT

Toujours purger l'air de chacun des bras de fourche, sous peine de réduire la maniabilité et la stabilité du véhicule.

La conduite sur un terrain très accidenté produit un échauffement et une surpression de l'air enfermé dans la fourche. La suspension avant devient plus raide parce que la précontrainte de ressort augmente. Si cela se produit, il convient de purger la fourche comme suit.

1. Surélever la roue avant en plaçant un support adéquat sous le moteur.

N.B. _____

Rien ne doit peser sur l'avant du véhicule lors de la purge de la fourche.

2. Retirer les vis de purge et laisser tout l'air s'échapper des deux bras de fourche.

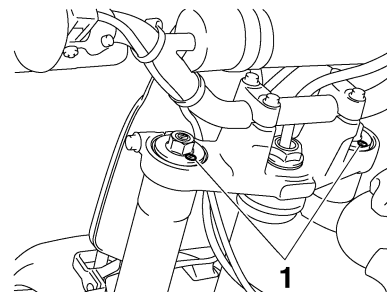

1. Vis de purge d'air

3. Remettre les vis de purge en place.

FAU41333

Réglage du combiné ressort-amortisseur

Le combiné ressort-amortisseur est équipé d'un écrou de réglage de la précontrainte de ressort, d'une vis de réglage de la force d'amortissement à la détente et d'une vis de réglage de la force d'amortissement à la compression.

FCA10101

ATTENTION

Ne jamais dépasser les limites maximum ou minimum afin d'éviter d'endommager le mécanisme.

Précontrainte de ressort

Régler la précontrainte de ressort en procédant comme suit.

1. Desserrer le contre-écrou.
2. Pour augmenter la précontrainte de ressort et donc durcir la suspension, tourner l'écrou de réglage dans le sens (a). Pour réduire la précontrainte de ressort et donc adoucir la suspension, tourner l'écrou de réglage dans le sens (b).

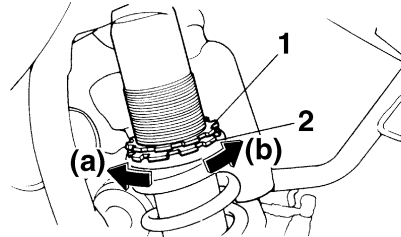

1. Contre-écrou
2. Écrou de réglage de la précontrainte de ressort

- Effectuer ce réglage avec une clé spéciale, disponible auprès d'un concessionnaire Yamaha.
- Le réglage de la précontrainte de ressort est déterminé en effectuant la mesure A (voir illustration). Plus la distance A est grande, plus la précontrainte de ressort est réduite ; plus la distance A est courte, plus la précontrainte de ressort est élevée. À chaque tour complet de l'écrou de réglage, la distance A se modifie de 1.5 mm (0.06 in).

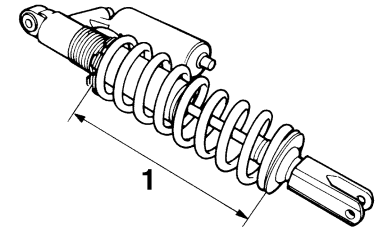

1. Distance A

Précontrainte de ressort :

Minimum (réglage souple) :
 Distance A = 218.5 mm (8.60 in)
 Standard :YZ85(A)
 Distance A = 215.0 mm (8.46 in)
 Pour le modèle européen uniquement : Distance A = 212.0 mm (8.35 in)
 Standard :YZ85LW(A)
 Distance A = 207.0 mm (8.15 in)
 Pour le modèle européen uniquement : Distance A = 212.0 mm (8.35 in)
 Maximum (réglage dur) :
 Distance A = 202.5 mm (7.97 in)

3. Serrer le contre-écrou au couple spécifié. **ATTENTION : Toujours serrer le contre-écrou de sorte qu'il tou-**

COMMANDES ET INSTRUMENTS

che l'écrou de réglage, puis le ser-
rer ensuite au couple spécifié.

[FCA10121]

Couple de serrage :

Contre-écrou :

35 Nm (3.5 m·kgf, 25 ft·lbf)

Force d'amortissement à la détente

Pour augmenter la force d'amortissement à la détente et donc durcir l'amortissement, tourner la vis de réglage dans le sens (a). Pour réduire la force d'amortissement à la détente et donc adoucir l'amortissement, tourner la vis de réglage dans le sens (b).

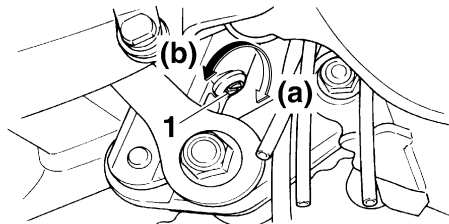

1. Vis de réglage de la force d'amortissement à la détente

Réglage de l'amortissement à la détente :

Minimum (réglage souple) :

20 déclic(s) dans le sens (b)*

Standard :YZ85(A)

6 déclic(s) dans le sens (b)*

Pour le modèle européen
uniquement : 12 déclic(s) dans le
sens (b)*

Standard :YZ85LW(A)

7 déclic(s) dans le sens (b)*

Pour le modèle européen
uniquement : 12 déclic(s) dans le
sens (b)*

Maximum (réglage dur) :

1 déclic(s) dans le sens (b)*

* La vis de réglage étant tournée à
fond dans le sens (a).

Force d'amortissement à la compression

Pour augmenter la force d'amortissement à la compression et donc durcir l'amortissement, tourner la vis de réglage dans le sens (a). Pour réduire la force d'amortissement à la compression et donc adoucir l'amortissement, tourner la vis de réglage dans le sens (b).

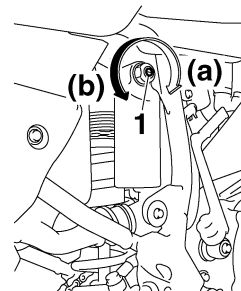

1. Vis de réglage de la force d'amortissement à la compression

Réglage de l'amortissement à la compression :

Minimum (réglage souple) :

20 déclic(s) dans le sens (b)*

Standard :YZ85(A)

9 déclic(s) dans le sens (b)*

Pour le modèle européen
uniquement : 12 déclic(s) dans le
sens (b)*

Standard :YZ85LW(A)

7 déclic(s) dans le sens (b)*

Pour le modèle européen
uniquement : 12 déclic(s) dans le
sens (b)*

Maximum (réglage dur) :

1 déclic(s) dans le sens (b)*

* La vis de réglage étant tournée à
fond dans le sens (a).

N.B. _____

Afin d'obtenir un réglage précis, il est préférable de vérifier le nombre total de déclics ou de tours de chaque dispositif. En effet, en raison de différences dans la production, le nombre total des déclics ou tours de réglage peut varier selon les dispositifs de réglage de la force d'amortissement.

FWA10221

AVERTISSEMENT

Ce combiné ressort-amortisseur contient de l'azote fortement comprimé. Lire attentivement et s'assurer de bien comprendre les informations ci-dessous avant de manipuler le combiné ressort-amortisseur.

- Ne pas modifier ni tenter d'ouvrir la bonbonne.
- Ne pas approcher le combiné ressort-amortisseur d'une flamme ou de toute autre source de chaleur. La pression du gaz augmenterait excessivement, et la bonbonne pourrait exploser.
- Ne pas déformer ni endommager la bonbonne d'aucune façon. Le moindre endommagement de la bonbonne risque de réduire les performances d'amortissement.

- Ne pas jeter un combiné ressort-amortisseur endommagé ou usé. Tout entretien d'un combiné ressort-amortisseur doit être confié à un concessionnaire Yamaha.

Béquille latérale démontable

FAU41381

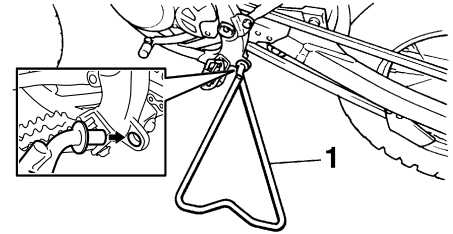

1. Béquille latérale

Cette moto est équipée d'une béquille latérale démontable.

N.B. _____

S'assurer d'avoir monté correctement la béquille latérale au moment de la garer ou avant de la transporter.

FWA14601

AVERTISSEMENT

- Ne jamais appliquer de force sur la moto lorsqu'elle est dressée sur sa béquille latérale.
- Toujours retirer la béquille latérale avant de se mettre en route.

POUR LA SÉCURITÉ – CONTRÔLES AVANT UTILISATION

FAU15596

Toujours effectuer ces contrôles avant chaque départ afin de s'assurer que le véhicule peut être conduit en toute sécurité. Toujours respecter les procédés et intervalles de contrôle et d'entretien figurant dans ce Manuel du propriétaire.

FWA11151

AVERTISSEMENT

L'omission du contrôle ou de l'entretien correct du véhicule augmente les risques d'accident ou d'endommagement. Ne pas conduire le véhicule en cas de détection d'un problème. Si le problème ne peut être résolu en suivant les procédés repris dans ce manuel, faire contrôler le véhicule par un concessionnaire Yamaha.

Contrôler les points suivants avant de mettre le moteur en marche :

ÉLÉMENTS	CONTRÔLES	PAGES
Carburant	<ul style="list-style-type: none">• Contrôler le niveau de carburant dans le réservoir.• Toujours utiliser un mélange d'essence et d'huile frais.• S'assurer de l'absence de fuite au niveau des durites d'alimentation.• S'assurer que la durite de mise à l'air du réservoir de carburant n'est ni bouchée, craquelée ou autrement endommagée, et qu'elle est branchée correctement.	4-3, 4-5
Huile de boîte de vitesses	<ul style="list-style-type: none">• Contrôler le niveau d'huile dans la boîte de vitesses.• Si nécessaire, ajouter l'huile du type recommandé jusqu'au niveau spécifié.	7-9
Liquide de refroidissement	<ul style="list-style-type: none">• Contrôler le niveau du liquide de refroidissement.• Si nécessaire, ajouter du liquide de refroidissement du type recommandé jusqu'au niveau spécifié.• Contrôler le circuit de refroidissement et s'assurer de l'absence de toute fuite.	7-10
Frein avant	<ul style="list-style-type: none">• Contrôler le fonctionnement.• Faire purger le circuit hydraulique par un concessionnaire Yamaha en cas de sensation de mollesse.• Contrôler l'usure des plaquettes de frein.• Remplacer si nécessaire.• Contrôler le niveau du liquide dans le réservoir.• Si nécessaire, ajouter du liquide de frein du type recommandé jusqu'au niveau spécifié.• Contrôler le circuit hydraulique et s'assurer de l'absence de toute fuite.	7-20, 7-20

POUR LA SÉCURITÉ – CONTRÔLES AVANT UTILISATION

ÉLÉMENTS	CONTRÔLES	PAGES
Frein arrière	<ul style="list-style-type: none"> • Contrôler le fonctionnement. • Faire purger le circuit hydraulique par un concessionnaire Yamaha en cas de sensation de mollesse. • Contrôler l'usure des plaquettes de frein. • Remplacer si nécessaire. • Contrôler le niveau du liquide dans le réservoir. • Si nécessaire, ajouter du liquide de frein du type recommandé jusqu'au niveau spécifié. • Contrôler le circuit hydraulique et s'assurer de l'absence de toute fuite. 	7-20, 7-20
Embrayage	<ul style="list-style-type: none"> • Contrôler le fonctionnement. • Lubrifier le câble si nécessaire. • Contrôler la garde au levier. • Remplacer si nécessaire. 	7-18
Poignée des gaz	<ul style="list-style-type: none"> • S'assurer du fonctionnement en douceur. • Contrôler la garde de la poignée des gaz. • Si nécessaire, faire régler la garde de la poignée des gaz et lubrifier le câble et le boîtier de la poignée des gaz par un concessionnaire Yamaha. 	7-15, 7-24
Chaîne de transmission	<ul style="list-style-type: none"> • Contrôler la tension de la chaîne. • Remplacer si nécessaire. • Contrôler l'état de la chaîne. • Lubrifier si nécessaire. 	7-22, 7-23
Roues et pneus	<ul style="list-style-type: none"> • S'assurer de l'absence d'endommagement. • Contrôler l'état des pneus et la profondeur des sculptures. • Contrôler la pression de gonflage. • Corriger si nécessaire. • Contrôler le serrage des rayons et les resserrer si nécessaire. 	7-16, 7-17
Sélecteur au pied	<ul style="list-style-type: none"> • S'assurer du fonctionnement en douceur. • Corriger si nécessaire. 	7-19
Pédale de frein	<ul style="list-style-type: none"> • S'assurer du fonctionnement en douceur. • Si nécessaire, lubrifier les points pivots. 	7-25
Levier de frein et d'embrayage	<ul style="list-style-type: none"> • S'assurer du fonctionnement en douceur. • Si nécessaire, lubrifier les points pivots. 	7-24

POUR LA SÉCURITÉ – CONTRÔLES AVANT UTILISATION

ÉLÉMENTS	CONTRÔLES	PAGES
Direction	<ul style="list-style-type: none">• S'assurer que le guidon tourne sans à-coups et que son jeu n'est pas excessif.	7-26
Fourche et combiné ressort-amortisseur arrière	<ul style="list-style-type: none">• S'assurer de leur fonctionnement en douceur et qu'il n'y a pas de fuite.	4-8, 4-9, 4-10, 7-26
Attaches du cadre	<ul style="list-style-type: none">• S'assurer que tous les écrous et vis sont correctement serrés.• Serrer si nécessaire.	—
Pièces mobiles et câbles	<ul style="list-style-type: none">• Contrôler le mouvement correct des câbles de commande.• S'assurer que les câbles de commande ne sont pas coincés lorsque l'on tourne le guidon ou lorsque l'on appuie sur la fourche.• Lubrifier les pièces mobiles et câbles si nécessaire.	7-23, 7-24, 7-25, 7-25
Système d'échappement	<ul style="list-style-type: none">• Contrôler le montage correct du tube d'échappement et l'absence de craquelures.• S'assurer qu'il n'y a pas de fuites.	—
Allumage	<ul style="list-style-type: none">• Contrôler le branchement correct de tous les câbles et fils.	7-8

UTILISATION ET CONSEILS IMPORTANTS CONCERNANT LE PILOTAGE

FAU15951

Lire attentivement ce manuel afin de se familiariser avec toutes les commandes. Si l'explication d'une commande ou d'une fonction pose un problème, consulter un concessionnaire Yamaha.

FWA10271

AVERTISSEMENT

Une mauvaise connaissance des commandes peut entraîner une perte de contrôle, qui pourrait se traduire par un accident et des blessures.

FAU41307

Mise en marche et échauffement d'un moteur froid

1. Tourner la manette du robinet de carburant sur "ON".
2. Mettre la boîte de vitesses au point mort.
3. Ouvrir le starter et refermer tout à fait les gaz. (Voir page 4-6.)
4. Mettre le moteur en marche en appuyant sur la pédale de kick.
5. Quand le moteur est chaud, refermer le starter.

N.B.

Le moteur est chaud lorsqu'il répond rapidement à l'accélération le starter étant fermé.

FCA11042

ATTENTION

En vue de prolonger la durée de service du moteur, ne jamais accélérer à l'excès tant que le moteur est froid !

FAU16660

Mise en marche d'un moteur chaud

Le procédé est identique à celui de la mise en marche d'un moteur froid, sans qu'il soit nécessaire d'utiliser le starter lorsque le moteur est chaud. Il convient plutôt de donner un peu de gaz lors de la mise en marche du moteur.

N.B.

Si le moteur ne se met pas en marche après plusieurs tentatives, refaire une tentative en ouvrant les gaz de 1/4 à 1/2.

UTILISATION ET CONSEILS IMPORTANTS CONCERNANT LE PILOTAGE

Passage des vitesses

FAU16671

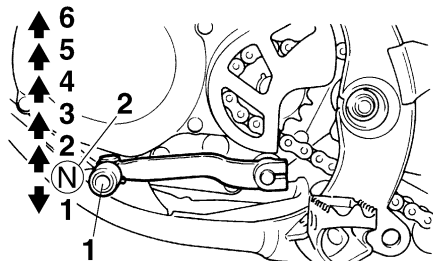

1. Sélecteur
2. Point mort

La boîte de vitesses permet de contrôler la puissance du moteur disponible lors des démarrages, accélérations, montées des côtes, etc.

Les positions du sélecteur sont indiquées sur l'illustration.

N.B.

Pour passer au point mort, enfoncer le sélecteur à plusieurs reprises jusqu'à ce qu'il arrive en fin de course, puis le relever légèrement.

ATTENTION

FCA10260

- **Ne pas rouler trop longtemps en roue libre lorsque le moteur est coupé et ne pas remorquer la moto sur de longues distances, même lorsque la boîte de vitesses est au point mort. En effet, son graissage ne s'effectue correctement que lorsque le moteur tourne. Un graissage insuffisant risque d'endommager la boîte de vitesses.**
- **Toujours débrayer avant de changer de vitesse afin d'éviter d'endommager le moteur, la boîte de vitesses et la transmission, qui ne sont pas conçus pour résister au choc infligé par un passage en force des vitesses.**

4. Quand la vitesse de la moto est suffisamment élevée pour changer de rapport, couper les gaz tout en actionnant rapidement le levier d'embrayage.
5. Engager la deuxième vitesse. (Bien veiller à ne pas engager le point mort.)
6. Ouvrir les gaz à moitié et relâcher progressivement le levier d'embrayage.
7. Passer le reste des vitesses en procédant de la même façon.

Décélération

FAU16710

1. Lâcher les gaz et actionner à la fois le frein avant et le frein arrière afin de ralentir.
2. Rétrograder en passant les vitesses une à une puis, lorsque la moto est presque à l'arrêt, passer au point mort.

FAU16690

Démarrage et accélération

1. Actionner le levier d'embrayage pour débrayer.
2. Engager la première vitesse.
3. Donner progressivement des gaz tout en relâchant lentement le levier d'embrayage.

UTILISATION ET CONSEILS IMPORTANTS CONCERNANT LE PILOTAGE

Rodage du moteur

FAU41503

FWA10321

AVERTISSEMENT

L'omission d'entretiens ou l'utilisation de techniques d'entretien incorrectes peut accroître les risques de blessures, voire de mort, pendant un entretien ou l'utilisation du véhicule. Si l'on ne maîtrise pas les techniques d'entretien du véhicule, ce travail doit être confié à un concessionnaire Yamaha.

1. Avant de mettre le moteur en marche, remplir le réservoir de carburant d'un mélange au taux essence-huile prévu pour le rodage en procédant comme suit.

Huile moteur 2 temps recommandée :

Voir page 9-1.

Proportion (essence et huile) :
15:1

2. Mettre le moteur en marche et le faire préchauffer correctement. Contrôler le fonctionnement des commandes et du bouton du coupe-circuit du moteur. (Voir page 4-1.)

3. Conduire la moto dans les quelques premières vitesses à régime modéré pendant cinq à huit minutes. Couper le moteur et vérifier l'état de la bougie (voir page 7-8) ; elle devrait refléter le mélange riche utilisé pour le rodage.
4. Laisser refroidir le moteur. Remettre le moteur en marche et conduire comme expliqué plus haut pendant cinq minutes. Engager très brièvement les vitesses supérieures et actionner à fond le levier des gaz afin de vérifier si le véhicule répond bien. Couper le moteur et vérifier la bougie.
5. Après avoir à nouveau laissé refroidir le moteur, le remettre en marche et conduire la moto pendant cinq minutes supplémentaires. L'on peut conduire le véhicule à pleins gaz, même dans les vitesses les plus hautes, mais il faut éviter à tout prix l'utilisation prolongée à pleins gaz. Couper le moteur et vérifier une nouvelle fois la bougie.
6. Laisser refroidir le moteur, déposer la culasse et le cylindre, et inspecter le piston et le cylindre. Éliminer toute surépaisseur du piston à l'aide de papier de verre humide à grain de 600. Nettoyer tous les éléments et assembler soigneusement la culasse et le cylindre.

7. Vidanger le mélange essence-huile spécial rodage et remplir le réservoir de carburant du mélange au taux spécifié. (Voir page 4-3.)
8. Mettre le moteur en marche et vérifier le fonctionnement de la moto en la conduisant à toutes les vitesses. Couper le moteur et vérifier l'état de la bougie. Remettre le moteur en marche et rouler pendant environ 10 à 15 minutes supplémentaires. Le rodage est terminé.

Après le rodage du moteur, inspecter minutieusement la moto afin de s'assurer de l'absence de pièces desserrées, de fuite d'huile ou de tout autre problème. S'assurer de procéder aux vérifications nécessaires et d'effectuer les réglages avec soin, particulièrement ceux de la tension des câbles et de la chaîne de transmission, ainsi que du serrage des rayons. Contrôler également le serrage de la visserie et resserrer toute pièce desserrée.

FCA15560

ATTENTION

- **Les pièces suivantes doivent être rodées en cas de remplacement. Cylindre et vilebrequin : Il convient d'effectuer environ une heure de rodage.**

UTILISATION ET CONSEILS IMPORTANTS CONCERNANT LE PILOTAGE

Piston, segments et pignons de boîte de vitesses :

Ce type de pièces requiert un rodage d'environ 30 minutes à une ouverture moyenne ou moindre des gaz. Surveiller attentivement le comportement du moteur pendant le rodage.

- Si un problème quelconque survient au moteur durant la période de rodage, consulter immédiatement un concessionnaire Yamaha.
-

FAU17191

Stationnement

Pour stationner, couper le moteur, puis tourner la manette du robinet de carburant sur "OFF".

FWA10311

AVERTISSEMENT

- Comme le moteur et le système d'échappement peuvent devenir brûlants, il convient de se garer de façon à ce que les piétons ou les enfants ne puissent toucher facilement ces éléments et s'y brûler.
 - Ne pas garer le véhicule dans une descente ou sur un sol meuble, car il pourrait facilement se renverser, ce qui augmenterait les risques de fuite de carburant et d'incendie.
 - Ne pas se garer à proximité d'herbe ou d'autres matériaux inflammables, car ils présentent un risque d'incendie.
-

FAU42072

La réalisation des contrôles et entretiens, réglages et lubrifications périodiques permet de garantir le meilleur rendement possible et contribue hautement à la sécurité de conduite. La sécurité est l'impératif numéro un du bon motocycliste. Les points de contrôle, réglage et lubrification principaux du véhicule sont expliqués aux pages suivantes.

Les fréquences données dans le tableau des entretiens et graissages périodiques s'entendent pour la conduite dans des conditions normales. Le propriétaire devra donc adapter les fréquences préconisées et éventuellement les raccourcir en fonction du climat, du terrain, de la situation géographique et de l'usage qu'il fait de son véhicule.

FWA10321

AVERTISSEMENT

L'omission d'entretiens ou l'utilisation de techniques d'entretien incorrectes peut accroître les risques de blessures, voire de mort, pendant un entretien ou l'utilisation du véhicule. Si l'on ne maîtrise pas les techniques d'entretien du véhicule, ce travail doit être confié à un concessionnaire Yamaha.

FWA15121

AVERTISSEMENT

Couper le moteur avant d'effectuer tout entretien, sauf si autrement spécifié.

- **Les pièces mobiles d'un moteur en marche risquent de happer un membre ou un vêtement et les éléments électriques de provoquer décharges et incendies.**
- **Effectuer un entretien en laissant tourner le moteur peut entraîner traumatismes oculaires, brûlures, incendies et intoxications par monoxyde de carbone pouvant provoquer la mort. Se reporter à la page 2-1 pour plus d'informations concernant le monoxyde de carbone.**

FWA15460

AVERTISSEMENT

Les disques, étriers, tambours et garnitures de frein peuvent devenir très chauds lors de leur utilisation. Pour éviter tout risque de brûlures, laisser refroidir les éléments de frein avant de les toucher.

ENTRETIENS ET RÉGLAGES PÉRIODIQUES

FAU41797

Tableau des entretiens et graissages périodiques

Le tableau suivant constitue un guide général des entretiens et des graissages. Il ne faut pas oublier que certains facteurs tels que la météo, le terrain, la situation géographique et le style de conduite ont une incidence sur les intervalles d'entretien et de graissage. En cas de doute au sujet des intervalles d'entretien et de graissage à suivre, consulter son concessionnaire Yamaha.

N.B.

- À partir de la septième course, effectuer les entretiens en reprenant les fréquences depuis "Chaque course".
- L'entretien des éléments repérés d'un astérisque ne peut être mené à bien sans les données techniques, les connaissances et l'outillage adéquats, et doit être confié à un concessionnaire Yamaha.

N°	ÉLÉMENTS	TRAVAIL À EFFECTUER	Après le rodage	Chaque course	Chaque troisième course	Chaque cinquième course	Quand nécessaire
1	* Piston	<ul style="list-style-type: none"> • Contrôler le piston afin de détecter toute présence de calamine, craquelures ou autre endommagement. • Nettoyer. 	√	√			
		<ul style="list-style-type: none"> • Remplacer. 				√	√
2	* Segments	<ul style="list-style-type: none"> • Contrôler l'écartement des becs et si les segments sont endommagés. 	√	√			
		<ul style="list-style-type: none"> • Remplacer. 			√		√
3	* Axe de piston et roulement de pied de bielle	<ul style="list-style-type: none"> • Contrôler l'axe de piston et le roulement de pied de bielle afin de détecter tout endommagement. 		√			
		<ul style="list-style-type: none"> • Remplacer. 					√
4	* Culasse	<ul style="list-style-type: none"> • Contrôler la culasse afin de détecter toute présence de calamine. • Nettoyer. 	√	√			
		<ul style="list-style-type: none"> • Contrôler le joint de culasse afin de détecter tout endommagement. • Si nécessaire, serrer les écrous de culasse. 	√	√			
		<ul style="list-style-type: none"> • Remplacer le joint de culasse. 					√

ENTRETIENS ET RÉGLAGES PÉRIODIQUES

N°	ÉLÉMENTS	TRAVAIL À EFFECTUER	Après le rodage	Chaque course	Chaque troisième course	Chaque cinquième course	Quand nécessaire
5	* Cylindre	<ul style="list-style-type: none"> • Contrôler le cylindre afin de détecter toute rayure ou usure. • Nettoyer. 	√	√			
		<ul style="list-style-type: none"> • Remplacer. 					√
6	* Embrayage	<ul style="list-style-type: none"> • Contrôler la cloche d'embrayage, les disques garnis, les disques lisses et les ressorts d'appui du plateau de pression afin de détecter toute trace d'usure ou d'endommagement. • Régler. 	√	√			
		<ul style="list-style-type: none"> • Remplacer. 					√
7	* Boîte de vitesses	<ul style="list-style-type: none"> • Changer l'huile de boîte de vitesses. 	√			√	
		<ul style="list-style-type: none"> • Contrôler la boîte de vitesses afin de détecter tout endommagement. 				√	
		<ul style="list-style-type: none"> • Remplacer les roulements. 					√
8	* Fourchettes de sélection, barres de guidage et tambour	<ul style="list-style-type: none"> • S'assurer du bon état de toutes les pièces. • Remplacer si nécessaire. 					√
9	* Écrou de rotor (volant magnétique)	<ul style="list-style-type: none"> • Serrer. 	√			√	
10	* Kick	<ul style="list-style-type: none"> • Contrôler le pignon libre afin de détecter tout endommagement. • Remplacer si nécessaire. 					√
11	* Système d'échappement	<ul style="list-style-type: none"> • Contrôler le tube et le pot d'échappement afin de détecter toute présence de calamine. 	√	√			
		<ul style="list-style-type: none"> • Nettoyer. 				√	
12	* Vilebrequin	<ul style="list-style-type: none"> • Contrôler le vilebrequin afin de détecter toute présence de calamine ou d'endommagement. 				√	√
		<ul style="list-style-type: none"> • Nettoyer. 				√	√

ENTRETIENS ET RÉGLAGES PÉRIODIQUES

N°	ÉLÉMENTS	TRAVAIL À EFFECTUER	Après le rodage	Chaque course	Chaque troisième course	Chaque cinquième course	Quand nécessaire
13	* Carburateur	• Contrôler les réglages du carburateur et la présence d'obstructions.	√	√			
		• Régler et nettoyer.	√	√			
14	* Bougie	• Contrôler l'état. • Nettoyer et corriger l'écartement des électrodes.	√	√			
		• Remplacer.					√
15	* Chaîne de transmission	• Contrôler la tension, l'alignement et l'état de la chaîne. • Régler et lubrifier abondamment la chaîne de lubrifiant Yamaha pour chaînes et câbles ou de lubrifiant équivalent.	√	√			
		• Remplacer.					√
16	* Circuit de refroidissement	• Contrôler le niveau de liquide de refroidissement et s'assurer de l'absence de fuites.	√	√			
		• Contrôler les durites et s'assurer de l'absence de craquelures ou autre endommagement.		√			
		• Vérifier le fonctionnement du ressort de bouchon du radiateur.					√
		• Remplacer le liquide de refroidissement.	Tous les 2 ans				√
17	* Visserie du châssis	• Contrôler toute la visserie du châssis. • Corriger ou serrer si nécessaire.	√	√			
18	* Élément du filtre à air	• Nettoyer.	√	√			
		• Remplacer.					√
19	* Cadre	• Nettoyer et contrôler l'état.	√	√			
20	* Canalisation de carburant	• Nettoyer et s'assurer de l'absence de fuites.	√		√		

ENTRETIENS ET RÉGLAGES PÉRIODIQUES

N°	ÉLÉMENTS	TRAVAIL À EFFECTUER	Après le rodage	Chaque course	Chaque troisième course	Chaque cinquième course	Quand nécessaire
21	* Freins	<ul style="list-style-type: none"> Régler la position du levier et la hauteur de la pédale. Lubrifier les pivots. Contrôler la surface de disque de frein. Contrôler le niveau du liquide et s'assurer de l'absence de fuites. Serrer les vis de disque de frein, les vis de fixation d'étrier de frein, les vis de maîtte-cylindre et les vis de raccord. 	√	√			
		<ul style="list-style-type: none"> Remplacer les plaquettes de frein. 					√
		<ul style="list-style-type: none"> Remplacer le liquide de frein. 	Chaque année				
22	* Fourche avant	<ul style="list-style-type: none"> Contrôler le fonctionnement et s'assurer de l'absence de fuites d'huile. Régler si nécessaire. Nettoyer le joint cache-poussière et lubrifier à l'aide de graisse à base de savon au lithium. 	√	√			
		<ul style="list-style-type: none"> Remplacer l'huile de fourche. 	√			√	
		<ul style="list-style-type: none"> Remplacer les bagues d'étanchéité. 					√
23	* Combiné ressort-amortisseur	<ul style="list-style-type: none"> Contrôler le fonctionnement et régler. Serrer si nécessaire. 	√	√			
		<ul style="list-style-type: none"> Lubrifier à la graisse à base de savon au lithium. 			√		√ (Après avoir lavé la moto ou avoir roulé sous la pluie.)

ENTRETIENS ET RÉGLAGES PÉRIODIQUES

N°	ÉLÉMENTS	TRAVAIL À EFFECTUER	Après le rodage	Chaque course	Chaque troisième course	Chaque cinquième course	Quand nécessaire
24	* Rouleau de chaîne de transmission et guide de support	<ul style="list-style-type: none"> S'assurer de l'absence d'usure ou d'endommagement. Remplacer si nécessaire. 					√
25	* Suspension arrière	• Contrôler le fonctionnement et serrer si nécessaire.	√	√			
		• Lubrifier à la graisse à base de savon au lithium.	√	√			
26	* Tête de fourche	• Contrôler le fonctionnement, le jeu, et serrer si nécessaire.	√	√			
		• Nettoyer et lubrifier à l'aide de graisse à base de savon au lithium.				√	
		• Remplacer les roulements.					√
27	* Pneus et roues	• Contrôler la pression de gonflage de pneu, le voile des roues, le serrage des rayons et l'usure des pneus.	√	√			
		• Serrer les vis du pignon de chaîne si nécessaire.	√	√			
		• Contrôler le serrage des roulements de roue.				√	
		• Lubrifier les roulements de roue à la graisse à base de savon au lithium.				√	
		• Remplacer les roulements de roue.					√
28	* Pièces mobiles et câbles	• Lubrifier.	√	√			
29	* Poignée des gaz	<ul style="list-style-type: none"> Contrôler le fonctionnement. Contrôler la garde de la poignée des gaz et la régler si nécessaire. Lubrifier le câble et le boîtier de la poignée des gaz. 	√	√			

7

FAU42011

N.B. _____

- Entretien des freins hydrauliques
 - Contrôler régulièrement les niveaux du liquide de frein et, si nécessaire, faire l'appoint de liquide.

ENTRETIENS ET RÉGLAGES PÉRIODIQUES

- Remplacer les composants internes des maîtres-cylindres et des étriers et changer le liquide de frein tous les deux ans.
 - Remplacer les durites de frein tous les quatre ans et lorsqu'elles sont craquelées ou endommagées.
-

ENTRETIENS ET RÉGLAGES PÉRIODIQUES

FAU19613

Contrôle de la bougie

La bougie est une pièce importante du moteur et son contrôle est simple. La bougie doit être démontée et contrôlée aux fréquences indiquées dans le tableau des entretiens et graissages périodiques, car la chaleur et les dépôts finissent par l'user. L'état de la bougie peut en outre révéler l'état du moteur.

Dépose de la bougie

1. Retirer le capuchon de bougie.

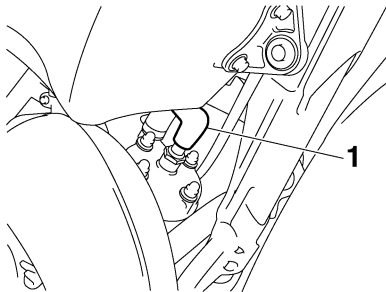

1. Capuchon de bougie

2. Retirer la bougie à l'aide d'une clé à bougie, disponible chez les concessionnaires Yamaha, en procédant comme illustré.

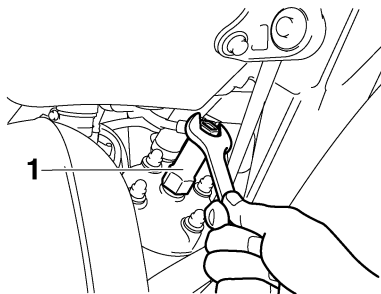

1. Clé à bougie

Contrôle de la bougie

1. S'assurer que la couleur de la porcelaine autour de l'électrode est d'une couleur café au lait clair ou légèrement foncé, couleur idéale pour un véhicule utilisé dans des conditions normales.

N.B.

Si la couleur de la bougie est nettement différente, le moteur pourrait présenter une anomalie. Ne jamais essayer de diagnostiquer soi-même de tels problèmes. Il est préférable de confier le véhicule à un concessionnaire Yamaha.

2. Contrôler l'usure des électrodes et la présence de dépôts de calamine ou autres. Si l'usure est excessive ou les dépôts trop importants, il convient de remplacer la bougie.

Bougie spécifiée :
NGK/BR10EG

3. Mesurer l'écartement des électrodes à l'aide d'un jeu de cales d'épaisseur et, si nécessaire, le corriger conformément aux spécifications.

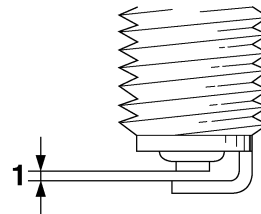

1. Écartement des électrodes

Écartement des électrodes :
0.5–0.6 mm (0.020–0.024 in)

Mise en place de la bougie

1. Nettoyer la surface du joint de la bougie et ses plans de joint, puis nettoyer soigneusement les filets de bougie.
2. Mettre la bougie en place à l'aide de la clé à bougie, puis la serrer au couple spécifié.

Couple de serrage :

Bougie :
20 Nm (2.0 m-kgf, 14 ft-lbf)

N.B.

Si une clé dynamométrique n'est pas disponible lors du montage d'une bougie, une bonne approximation consiste à serrer de 1/4–1/2 tour supplémentaire après le serrage à la main. Il faudra toutefois serrer la bougie au couple spécifié le plus rapidement possible.

3. Remonter le capuchon de bougie.

Huile de boîte de vitesses

FAU41448

Il faut s'assurer avant chaque départ qu'il n'y a pas de fuite d'huile au niveau de la boîte de vitesses. Si une fuite est détectée, faire contrôler et réparer la moto par un concessionnaire Yamaha. Il convient également de changer l'huile de boîte de vitesses aux fréquences spécifiées dans le tableau des entretiens et graissages périodiques.

1. Mettre le moteur en marche et le faire chauffer pendant quelques minutes, puis le couper.
2. Placer la moto sur un plan horizontal et veiller à ce qu'elle soit dressée à la verticale.
3. Disposer un bac à vidange sous le carter de boîte de vitesses afin d'y recueillir l'huile usagée.
4. Retirer le bouchon de remplissage, la vis de vidange de la boîte de vitesses et son joint afin de vidanger l'huile de la boîte de vitesses.

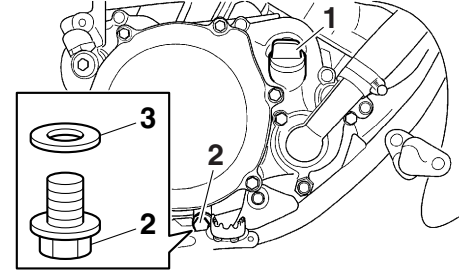

1. Bouchon de remplissage de l'huile de boîte de vitesses
2. Vis de vidange de la boîte de vitesses
3. Joint
5. Remonter la vis de vidange et son joint neuf, puis serrer la vis au couple spécifié.

Couple de serrage :

Vis de vidange de l'huile de boîte de vitesses :
10 Nm (1.0 m-kgf, 7.2 ft-lbf)

6. Remettre à niveau en ajoutant la quantité spécifiée de l'huile de boîte de vitesses recommandée, puis remonter et serrer le bouchon de remplissage d'huile.

ENTRETIENS ET RÉGLAGES PÉRIODIQUES

Huile de boîte de vitesses

recommandée :

Voir page 9-1.

Quantité d'huile :

0.50 L (0.53 US qt, 0.44 Imp.qt)

FCA10452

ATTENTION

- **Ne pas mélanger d'additif chimique à l'huile afin d'éviter tout patinage de l'embrayage, car l'huile de boîte de vitesses lubrifie également l'embrayage. Ne pas utiliser des huiles de grade diesel "CD" ni des huiles de grade supérieur à celui spécifié. S'assurer également de ne pas utiliser une huile portant la désignation "ENERGY CONSERVING II" ou la même désignation avec un chiffre plus élevé.**
- **S'assurer qu'aucune crasse ou objet ne pénètre dans la boîte de vitesses.**

7. Mettre le moteur en marche et le laisser tourner au ralenti pendant quelques minutes et contrôler s'il y a présence de fuites d'huile. En cas de fuite d'huile, couper immédiatement le moteur et rechercher la cause.

Liquide de refroidissement

FAU20070

Il faut contrôler le niveau du liquide de refroidissement avant chaque départ. Il convient également de changer le liquide de refroidissement aux fréquences spécifiées dans le tableau des entretiens et graissages périodiques.

Contrôle du niveau

FAUM1294

1. Placer le véhicule sur un plan de niveau et veiller à ce qu'il soit dressé à la verticale.
 2. Retirer le bouchon du radiateur et vérifier le niveau du liquide de refroidissement dans le radiateur.
- AVERTISSEMENT ! Ne jamais essayer de retirer le bouchon du radiateur tant que le moteur est chaud.** [FWA10381]

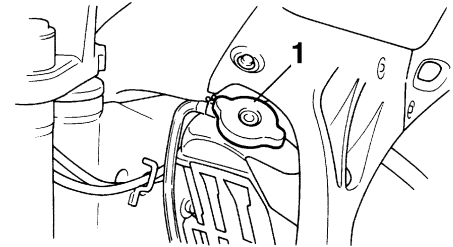

1. Bouchon du radiateur

N.B.

- Le niveau du liquide de refroidissement doit être vérifié le moteur froid, car il varie en fonction de la température du moteur.
- S'assurer que le véhicule est bien à la verticale avant de contrôler le niveau du liquide de refroidissement. Une légère inclinaison peut entraîner des erreurs de lecture.

N.B.

Le liquide de refroidissement doit atteindre le fond du goulot de remplissage du radiateur. Le niveau varie en fonction de la température du moteur.

ENTRETIENS ET RÉGLAGES PÉRIODIQUES

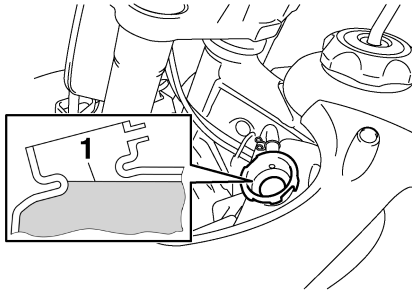

1. Niveau correct du liquide de refroidissement

3. Si le liquide de refroidissement n'atteint pas ce niveau, ajouter du liquide avant de remettre le bouchon du radiateur en place. **ATTENTION** : Si l'on ne peut se procurer du liquide de refroidissement, utiliser de l'eau distillée ou de l'eau du robinet douce. Ne pas utiliser d'eau dure ou salée, car cela endommagerait le moteur. Si l'on a utilisé de l'eau au lieu de liquide de refroidissement, il faut la remplacer par du liquide de refroidissement dès que possible afin de protéger le circuit de refroidissement du gel et de la corrosion. Si on a ajouté de l'eau au liquide de refroidissement, il convient de faire rétablir le plus rapidement possible le taux d'antigel par un concession-

naire Yamaha, afin de rendre toutes ses propriétés au liquide de refroidissement. [FCA10472]

Changement du liquide de refroidissement

FAUM1315

1. Placer le véhicule sur un plan horizontal et laisser refroidir le moteur s'il est chaud.
2. Placer un bac à vidange sous le moteur afin d'y recueillir le liquide de refroidissement usagé.
3. Retirer la vis de vidange du liquide de refroidissement et son joint, puis retirer le bouchon du radiateur afin de vidanger le circuit de refroidissement. **AVERTISSEMENT ! Ne jamais essayer de retirer le bouchon du radiateur tant que le moteur est chaud.** [FWA10381]

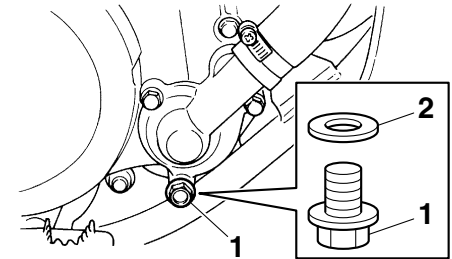

1. Vis de vidange du liquide de refroidissement
2. Joint

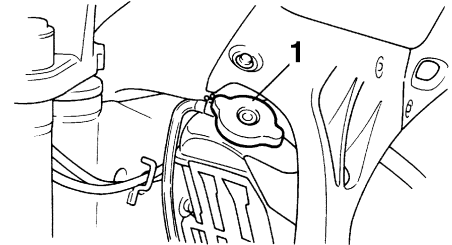

1. Bouchon du radiateur

4. Une fois tout le liquide de refroidissement vidangé, rincer soigneusement le circuit de refroidissement à l'eau courante propre.
5. Remonter la vis de vidange d'huile moteur et son joint neuf, puis serrer la vis au couple spécifié.

ENTRETIENS ET RÉGLAGES PÉRIODIQUES

Couple de serrage :

Vis de vidange du liquide de refroidissement :
10 Nm (1.0 m·kgf, 7.2 ft·lbf)

- Remplir entièrement le radiateur de liquide de refroidissement du type recommandé.

Proportion d'antigel et d'eau :

1:1

Antigel recommandé :

Antigel de haute qualité, composé d'éthylène glycol et contenant des inhibiteurs de corrosion pour les moteurs en aluminium

Quantité de liquide de refroidissement :

Capacité du radiateur (intégralité du circuit) :
0.54 L (0.57 US qt, 0.48 Imp.qt)

- Mettre le bouchon du radiateur en place, mettre ensuite le moteur en marche et le laisser tourner quelques minutes au ralenti, puis le couper.
- Retirer le bouchon du radiateur afin de vérifier le niveau du liquide de refroidissement dans le radiateur. Si nécessaire, verser du liquide jusqu'au fond du goulot de remplissage, puis remettre le bouchon du radiateur en place.

- Mettre le moteur en marche, et s'assurer de l'absence de toute fuite de liquide de refroidissement. En cas de fuite, faire vérifier le circuit de refroidissement par un concessionnaire Yamaha.

Nettoyage de l'élément du filtre à air

FAU48390

Il convient de nettoyer ou remplacer l'élément du filtre à air aux fréquences spécifiées dans le tableau des entretiens et graissages périodiques. Nettoyer ou, si nécessaire, remplacer l'élément plus fréquemment si le véhicule est utilisé dans des zones très poussiéreuses ou humides.

- Déposer la selle. (Voir page 4-7.)
- Retirer le couvercle du boîtier de filtre à air comme illustré.

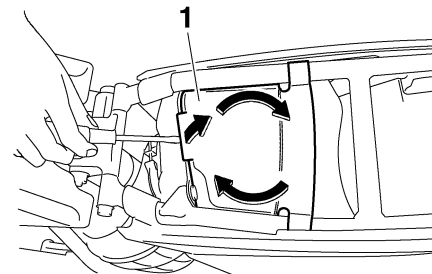

- Couvercle du boîtier de filtre à air

ENTRETIENS ET RÉGLAGES PÉRIODIQUES

N.B.

L'élément en mousse doit être humide, mais ne peut goutter.

Huile recommandée :

Huile Yamaha pour élément de filtre à air en mousse ou une autre huile de filtre à air en mousse de bonne qualité

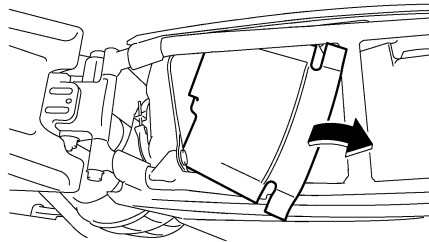

3. Retirer l'élément du filtre à air après avoir retiré la vis papillon et sa rondelle.

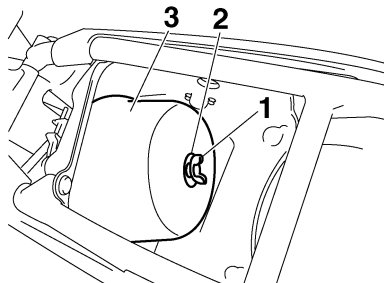

1. Vis papillon
2. Rondelle
3. Élément du filtre à air
4. Séparer l'élément en mousse de son armature.

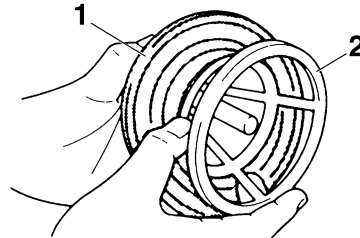

1. Élément en mousse
2. Armature d'élément du boîtier de filtre à air
5. Nettoyer l'élément en mousse dans du dissolvant, puis le comprimer afin d'éliminer le dissolvant.

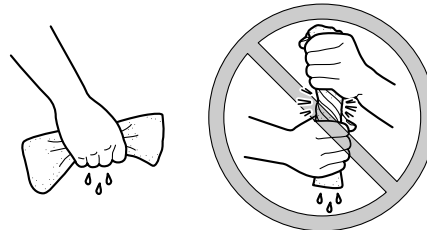

6. Enduire toute la surface de l'élément en mousse d'huile du type recommandé, puis éliminer l'excès d'huile en comprimant l'élément.

7. Remonter l'élément en mousse sur son armature en le tendant sur celle-ci.
8. Loger l'élément dans le boîtier de filtre à air en dirigeant sa saillie vers le haut, puis monter la vis papillon et sa rondelle. **ATTENTION : S'assurer que l'élément du filtre à air est correctement logé dans le boîtier de filtre à air. Ne jamais mettre le moteur en marche avant d'avoir remonté l'élément du filtre à air. Une usure excessive du ou des pistons et/ou du ou des cylindres pourrait en résulter.** [FCA10481] **ATTENTION : Bien veiller à monter la rondelle en disposant son côté recourbé vers l'extérieur, comme illustré.** [FCA16691]

ENTRETIENS ET RÉGLAGES PÉRIODIQUES

FAU42110

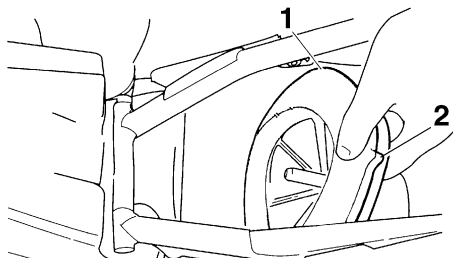

1. Élément du filtre à air
2. Patte de fixation

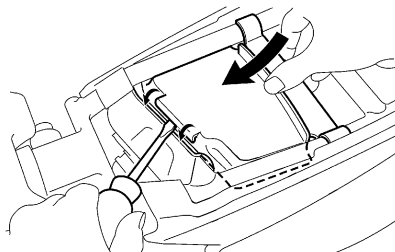

10. Remettre la selle en place.

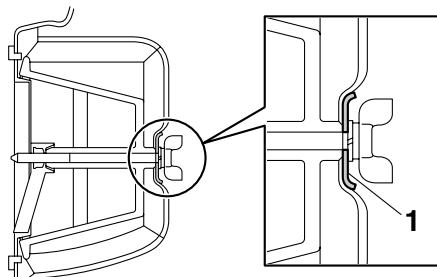

1. Rondelle
9. Remettre le couvercle du boîtier de filtre à air en place comme illustré.

Réglage du carburateur

Le carburateur est une pièce maîtresse du moteur qui nécessite des réglages très précis. Pour cette raison, la plupart des réglages d'un carburateur requièrent les compétences d'un concessionnaire Yamaha. Le réglage décrit ci-dessous peut toutefois être effectué sans problème par le propriétaire.

FCA10550

ATTENTION

Le carburateur a été réglé à l'usine Yamaha après avoir subi de nombreux tests. Toute modification des réglages effectuée par une personne ne possédant pas les connaissances techniques requises pourrait provoquer une baisse du rendement du moteur, voire son endommagement.

ENTRETIENS ET RÉGLAGES PÉRIODIQUES

Réglage du régime de ralenti du moteur

FAU44390

Il convient de régler le régime de ralenti quand nécessaire.

1. Mettre le moteur en marche et veiller à bien le mettre en température.
2. Tourner la vis de butée de papillon des gaz jusqu'à ce que le moteur tourne au régime le plus faible possible.
3. Pour augmenter le régime de ralenti du moteur, tourner la vis de butée de papillon des gaz dans le sens (a). Pour diminuer le régime de ralenti du moteur, tourner la vis de butée de papillon des gaz dans le sens (b).

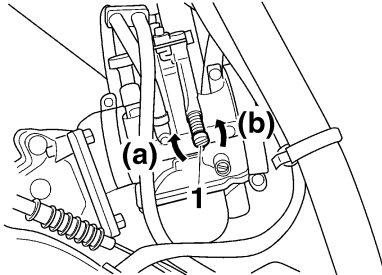

1. Vis de butée de papillon des gaz

Réglage de la garde de la poignée des gaz

FAU48432

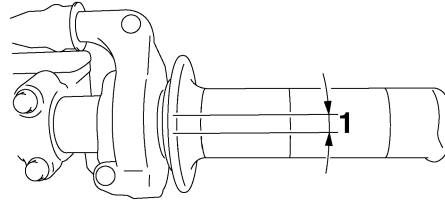

1. Garde de la poignée des gaz

La garde de la poignée des gaz doit être de 3.0–5.0 mm (0.12–0.20 in) au bord intérieur de la poignée des gaz. Contrôler régulièrement la garde de la poignée des gaz et la régler comme suit si nécessaire.

N.B.

Il faut s'assurer que le régime de ralenti du moteur est réglé correctement avant de procéder au contrôle et au réglage de la garde de la poignée des gaz.

1. Faire glisser le cache en caoutchouc vers l'arrière.
2. Desserrer le contre-écrou.

3. Pour augmenter la garde de la poignée des gaz, tourner l'écrou de réglage dans le sens (a). Pour réduire la garde de la poignée des gaz, tourner l'écrou de réglage dans le sens (b).

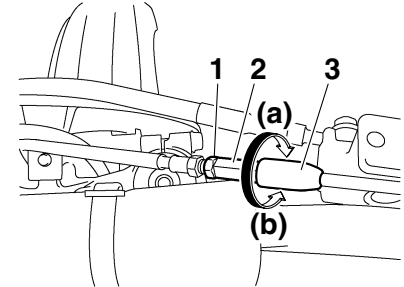

1. Contre-écrou
2. Écrou de réglage de la garde de poignée des gaz
3. Cache en caoutchouc
4. Serrer le contre-écrou, puis faire glisser le cache en caoutchouc en place.

ENTRETIENS ET RÉGLAGES PÉRIODIQUES

Pneus

FAU41821

Pour assurer un fonctionnement optimal, une longue durée de service et une bonne sécurité de conduite, prendre note des points suivants concernant les pneus.

Pression de gonflage

Il faut contrôler et, le cas échéant, régler la pression de gonflage des pneus avant chaque utilisation du véhicule.

FWA14381

⚠ AVERTISSEMENT

La conduite d'un véhicule dont les pneus ne sont pas gonflés à la pression correcte peut être la cause de blessures graves, voire de mort, en provoquant une perte de contrôle.

- Contrôler et régler la pression de gonflage des pneus lorsque ceux-ci sont à la température ambiante.
- Adapter la pression de gonflage des pneus au poids du pilote, à la vitesse et aux conditions de conduite.

Pression de gonflage de pneu standard :

- Avant :
100 kPa (1.00 kgf/cm², 15 psi)
Arrière :
100 kPa (1.00 kgf/cm², 15 psi)

Contrôle des pneus

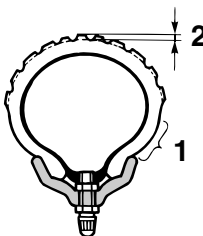

1. Flanc de pneu
2. Profondeur de sculpture de pneu

Contrôler les pneus avant chaque départ.

FCA15580

ATTENTION

- Bien veiller à ce que les butées de talon soient serrées. En effet, le pneu risquerait de se déjancer lorsque le gonflage est insuffisant.
- Bien veiller à ce que le corps de valve soit bien droit. Une tige de valve de pneu inclinée indique que

le pneu est mal assis sur sa jante. Tourner le pneu de sorte que le corps de valve soit bien droit.

Si la bande de roulement centrale a atteint la limite spécifiée, si un clou ou des éclats de verre sont incrustés dans le pneu ou si son flanc est craquelé, faire remplacer immédiatement le pneu par un concessionnaire Yamaha.

Profondeur de sculpture de pneu minimale (avant et arrière) :
4.0 mm (0.16 in)

Renseignements sur les pneus

Cette moto est équipée de roues à rayons munies d'un pneu à chambre à air.

FWA10461

⚠ AVERTISSEMENT

Les pneus avant et arrière doivent être de la même conception et du même fabricant afin de garantir une bonne tenue de route et éviter les accidents.

Après avoir subi de nombreux tests, les pneus cités ci-après ont été homologués par Yamaha Motor Co., Ltd. pour ce modèle.

Pneu avant :

Taille :

YZ85 70/100-17 40M
YZ85A 70/100-17 40M
YZ85LW 70/100-19 42M
YZ85LWA 70/100-19 42M

Fabricant/modèle :

YZ85 DUNLOP/D739FA (ZAF)
YZ85 DUNLOP/D756F
(AUT)(BEL)(CHE)(DEU)(DNK)(E
SP)(FIN)(FRA)(GBR)(GRC)(IRL)
(ITA)(NLD)(NOR)(POL)(PRT)(SV
N)(SWE)
YZ85A DUNLOP/D756F
YZ85LW DUNLOP/D739FA (ZAF)
YZ85LW DUNLOP/D756F
(AUT)(BEL)(CHE)(DEU)(DNK)(E
SP)(FIN)(FRA)(GBR)(GRC)(IRL)
(ITA)(NLD)(NOR)(POL)(PRT)(SV
N)(SWE)
YZ85LWA DUNLOP/D756F

Pneu arrière :

Taille :

YZ85 90/100-14 49M
YZ85A 90/100-14 49M
YZ85LW 90/100-16 52M
YZ85LWA 90/100-16 52M

Fabricant/modèle :

DUNLOP/D756

FWA14390

AVERTISSEMENT

- Faire remplacer par un concessionnaire Yamaha tout pneu usé à l'extrême. La stabilité de la moto est réduite lorsque ses pneus sont trop usés, ce qui peut entraîner la perte de son contrôle.
- Le remplacement des pièces se rapportant aux freins et aux roues doit être confié à un concessionnaire Yamaha, car celui-ci possède les connaissances et l'expérience nécessaires à ces travaux.
- La pose d'une rustine sur une chambre à air crevée n'est pas recommandée. En cas d'urgence toutefois, réparer la chambre à air avec le plus grand soin, puis la remplacer le plus tôt possible par une pièce de bonne qualité.

FAU48321

Roues à rayons

FWA10610

AVERTISSEMENT

Les roues de ce modèle ne sont pas conçues pour des pneus sans chambre à air ("Tubeless"). Ne pas monter des pneus sans chambre à air sur ce modèle.

Pour assurer un fonctionnement optimal, une longue durée de service et une bonne sécurité de conduite, prendre note des points suivants concernant les roues recommandées.

- Avant chaque démarrage, il faut s'assurer que les jantes de roue ne sont pas craquelées, qu'elles n'ont pas de saut, ne sont pas voilées ou tout autrement endommagées, et il faut contrôler le serrage et le bon état des rayons. Si une roue est endommagée de quelque façon, la faire remplacer par un concessionnaire Yamaha. Ne jamais tenter une quelconque réparation sur une roue. Toute roue déformée ou craquelée doit être remplacée.
- Il faut équilibrer une roue à chaque fois que le pneu ou la roue sont remplacés ou remis en place après démontage. Une roue mal équilibrée se traduit par

ENTRETIENS ET RÉGLAGES PÉRIODIQUES

un mauvais rendement, une mauvaise tenue de route et réduit la durée de service du pneu.

Réglage de la garde du levier d'embrayage

FAU48372

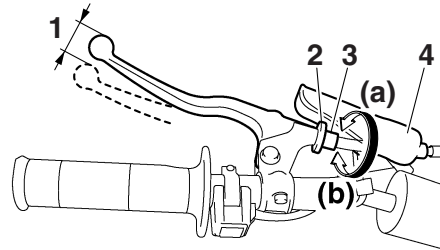

1. Garde du levier d'embrayage
2. Contre-écrou (levier d'embrayage)
3. Vis de réglage de la garde du levier d'embrayage
4. Cache en caoutchouc

La garde du levier d'embrayage doit être de 10,0–15,0 mm (0,39–0,59 in), comme illustré. Contrôler régulièrement la garde du levier d'embrayage et, si nécessaire, la régler comme suit.

1. Faire glisser vers l'arrière le cache en caoutchouc au levier d'embrayage.
2. Desserrer le contre-écrou.
3. Pour augmenter la garde du levier d'embrayage, tourner la vis de réglage de la garde dans le sens (a). Pour la réduire, tourner la vis de réglage dans le sens (b).

N.B.

Si la garde du levier d'embrayage spécifiée a été obtenue comme expliqué ci-dessus, sauter les étapes 4–7.

4. Desserrer le câble d'embrayage en tournant la vis de réglage à fond dans le sens (a).
5. Faire glisser vers l'arrière le cache en caoutchouc situé le long du câble d'embrayage, puis desserrer le contre-écrou.

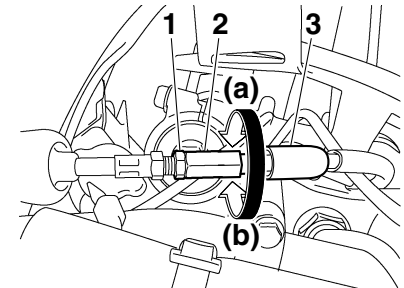

1. Contre-écrou (câble d'embrayage)
2. Écrou de réglage de la garde du levier d'embrayage (câble d'embrayage)
3. Cache en caoutchouc

6. Pour augmenter la garde du levier d'embrayage, tourner l'écrou de réglage de la garde dans le sens (a). Pour la réduire, tourner l'écrou de réglage dans le sens (b).
7. Serrer le contre-écrou au câble d'embrayage, puis faire glisser le cache en caoutchouc en place.
8. Serrer le contre-écrou au levier d'embrayage, puis faire glisser le cache en caoutchouc en place.

Contrôle de la garde du levier de frein

FAU37913

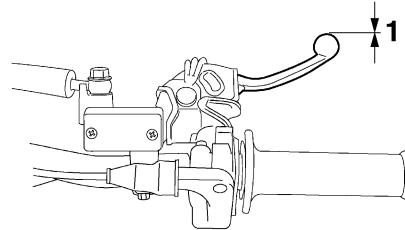

1. Garde nulle au levier de frein

La garde à l'extrémité du levier de frein doit être inexistante. Si ce n'est pas le cas, faire contrôler le circuit des freins par un concessionnaire Yamaha.

FWA14211

AVERTISSEMENT

Une sensation de mollesse dans le levier de frein pourrait signaler la présence d'air dans le circuit de freinage. Dans ce cas, ne pas utiliser le véhicule avant d'avoir fait purger le circuit par un concessionnaire Yamaha. La présence d'air dans le circuit hydraulique réduit la puissance de freinage et cela pourrait provoquer la perte de contrôle du véhicule et être la cause d'un accident.

Contrôle du sélecteur

FAU44820

Contrôler le fonctionnement du sélecteur avant chaque départ. Si le fonctionnement ne s'effectue pas en douceur, faire contrôler le véhicule par un concessionnaire Yamaha.

ENTRETIENS ET RÉGLAGES PÉRIODIQUES

Contrôle des plaquettes de frein avant et arrière

FAU22392

Contrôler l'usure des plaquettes de frein avant et arrière aux fréquences spécifiées dans le tableau des entretiens et graissages périodiques.

Plaquettes de frein avant

FAU22410

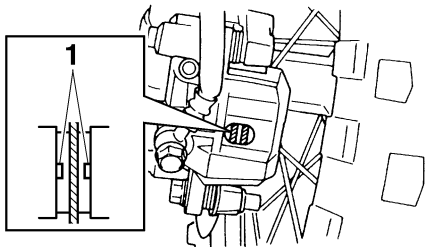

1. Ergot d'indication d'usure de plaquette de frein

Chaque plaquette de frein avant est munie d'un ergot d'indication d'usure. Les ergots permettent de contrôler l'usure des plaquettes sans devoir démonter le frein. Contrôler l'usure des plaquettes en vérifiant la position de l'ergot tout en actionnant le frein. Si une plaquette de frein est usée au point que

l'ergot touche presque le disque de frein, faire remplacer la paire de plaquettes par un concessionnaire Yamaha.

Plaquettes de frein arrière

FAU46291

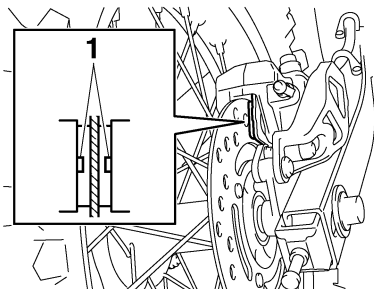

1. Rainure d'indication d'usure de plaquette de frein

Sur chaque plaquette de frein arrière figurent des rainures d'indication d'usure. Ces rainures permettent de contrôler l'usure des plaquettes sans devoir démonter le frein. Contrôler l'usure des plaquettes en vérifiant les rainures. Si une plaquette de frein est usée au point qu'une rainure d'indication d'usure devient presque visible, faire remplacer la paire de plaquettes par un concessionnaire Yamaha.

Contrôle du niveau du liquide de frein

FAU22580

Frein avant

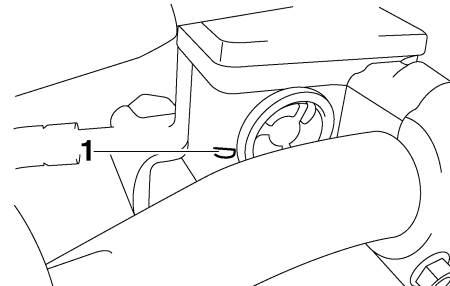

1. Repère de niveau minimum

Frein arrière

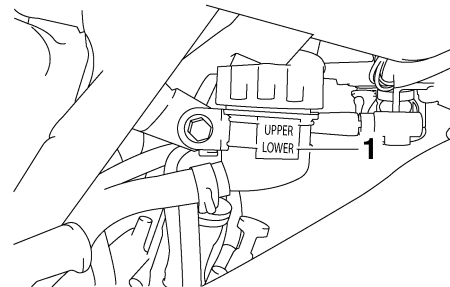

1. Repère de niveau minimum

Si le niveau du liquide de frein est insuffisant, des bulles d'air peuvent se former dans le circuit de freinage, ce qui risque de réduire l'efficacité des freins.

Avant de démarrer, s'assurer que le niveau du liquide de frein dépasse le repère de niveau minimum et faire l'appoint, si nécessaire. Un niveau de liquide bas peut signaler la présence d'une fuite ou l'usure des plaquettes. Si le niveau du liquide est bas, il faut contrôler l'usure des plaquettes et l'étanchéité du circuit de freinage.

Prendre les précautions suivantes :

- Avant de vérifier le niveau du liquide, s'assurer que le haut du réservoir de liquide de frein est à l'horizontale.
- Utiliser uniquement le liquide de frein recommandé. Tout autre liquide risque d'abîmer les joints en caoutchouc, ce qui pourrait causer des fuites et nuire au bon fonctionnement du frein.

Liquide de frein recommandé : DOT 4

- Toujours faire l'appoint avec un liquide de frein du même type que celui qui se trouve dans le circuit. Le mélange de liquides différents risque de provoquer une réaction chimique nuisible au fonctionnement du frein.

- Veiller à ne pas laisser pénétrer d'eau dans le réservoir de liquide de frein. En effet, l'eau abaissera nettement le point d'ébullition du liquide et cela risque de provoquer un bouchon de vapeur ou "vapor lock".
- Le liquide de frein risque d'attaquer les surfaces peintes et le plastique. Toujours essuyer soigneusement toute trace de liquide renversé.
- L'usure des plaquettes de frein entraîne une baisse progressive du niveau du liquide de frein. Cependant, si le niveau du liquide de frein diminue soudainement, il faut faire contrôler le véhicule par un concessionnaire Yamaha.

FAU22731 Changement du liquide de frein

Faire changer le liquide de frein par un concessionnaire Yamaha aux fréquences spécifiées dans le N.B. figurant après le tableau des entretiens et graissages périodiques. Il convient également de faire remplacer les bagues d'étanchéité de maître-cylindre et d'étrier, ainsi que les durites de frein aux fréquences indiquées ci-dessous ou chaque fois qu'elles sont endommagées ou qu'elles fuient.

- Bagues d'étanchéité : Remplacer tous les deux ans.
- Durites de frein : Remplacer tous les quatre ans.

ENTRETIENS ET RÉGLAGES PÉRIODIQUES

Tension de la chaîne de transmission

FAU22760

Contrôler et, si nécessaire, régler la tension de la chaîne de transmission avant chaque départ.

Contrôle de la tension de la chaîne de transmission

FAU41410

1. Monter la béquille latérale démontable et dresser la moto sur la béquille.

N.B.

Le contrôle et le réglage de la tension de la chaîne de transmission doit se faire sans charge aucune sur la moto.

2. Mettre la boîte de vitesses au point mort.
3. Faire tourner la roue arrière en poussant la moto afin de trouver la partie la plus tendue de la chaîne, puis mesurer la tension comme illustré.

Tension de la chaîne de transmission :

35.0–45.0 mm (1.38–1.77 in)

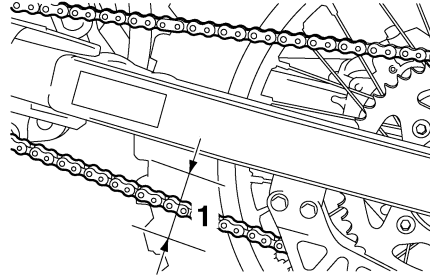

1. Tension de la chaîne de transmission

4. Si la tension de la chaîne de transmission est incorrecte, la régler comme suit.

Réglage de la tension de la chaîne de transmission

FAU41482

1. Desserrer l'écrou d'axe et le contre-écrou de part et d'autre du bras oscillant.
2. Pour tendre la chaîne de transmission, tourner la vis de réglage de la tension de chaque côté du bras oscillant dans le sens (a). Pour détendre la chaîne de transmission, tourner la vis de réglage de chaque côté du bras oscillant dans le sens (b), puis pousser la roue arrière vers l'avant. **ATTENTION : Une chaîne mal tendue impose des efforts excessifs au moteur et à**

d'autres pièces essentielles, et risque de sauter ou de casser. Pour éviter ce problème, veiller à ce que la tension de la chaîne de transmission soit toujours dans les limites spécifiées. [FCA10571]

N.B.

Se servir des repères d'alignement figurant sur chacun des tendeurs de chaîne de transmission afin de régler les deux tendeurs de façon identique, et donc, de permettre un alignement de roue correct.

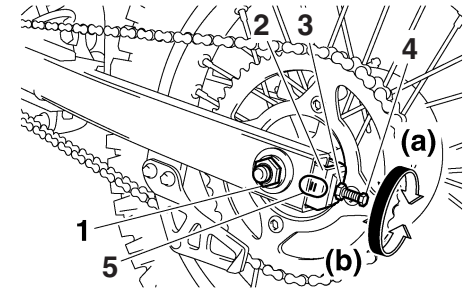

1. Écrou d'axe
2. Tendeur de chaîne de transmission
3. Contre-écrou
4. Vis de réglage de la tension de la chaîne de transmission
5. Repères d'alignement

3. Serrer les deux contre-écrous et l'écrou d'axe à leur couple de serrage spécifique.

Couples de serrage :

Contre-écrou :

16 Nm (1.6 m·kgf, 12 ft·lbf)

Écrou d'axe :

90 Nm (9.0 m·kgf, 65 ft·lbf)

Nettoyage et graissage de la chaîne de transmission

FAU23016

Il faut nettoyer et lubrifier la chaîne de transmission aux fréquences spécifiées dans le tableau des entretiens et graissages périodiques, sinon elle s'usera rapidement, surtout lors de la conduite dans les régions humides ou poussiéreuses. Entretenir la chaîne de transmission comme suit.

FCA10583

ATTENTION

Il faut lubrifier la chaîne de transmission après avoir lavé la moto et après avoir roulé sous la pluie ou des surfaces mouillées.

1. Nettoyer toute la crasse et la boue à la brosse ou avec un essuyeur.

N.B.

Si un nettoyage en profondeur est nécessaire, il faudra faire déposer la chaîne et la faire tremper dans du dissolvant par un concessionnaire Yamaha.

2. Vaporiser du lubrifiant Yamaha pour chaînes et câbles ou du lubrifiant pour chaîne de transmission d'une autre bonne marque sur toute la chaîne afin que tous les flasques et rouleaux soient lubrifiés correctement.

Contrôle et lubrification des câbles

FAU23094

Il faut contrôler le fonctionnement et l'état de tous les câbles de commande avant chaque départ. Il faut en outre lubrifier les câbles et leurs extrémités quand nécessaire. Si un câble est endommagé ou si son fonctionnement est dur, le faire contrôler et remplacer, si nécessaire, par un concessionnaire Yamaha. **AVERTISSEMENT ! Veiller à ce que les gaines de câble et les logements de câble soient en bon état, sans quoi les câbles vont rouiller rapidement, ce qui risquerait d'empêcher leur bon fonctionnement. Remplacer tout câble endommagé dès que possible afin d'éviter un accident.** [FWA10711]

Lubrifiant recommandé :

Lubrifiant Yamaha pour chaînes et câbles ou huile moteur 4 temps

ENTRETIENS ET RÉGLAGES PÉRIODIQUES

Contrôle et lubrification de la poignée et du câble des gaz

FAU23114

Contrôler le fonctionnement de la poignée des gaz avant chaque départ. Il convient en outre de faire lubrifier le câble par un concessionnaire Yamaha aux fréquences spécifiées dans le tableau des entretiens et graissages périodiques.

Le câble des gaz est équipé d'un cache en caoutchouc. S'assurer que le cache est correctement en place. Le cache n'empêche pas parfaitement la pénétration d'eau, même lorsqu'il est monté correctement. Il convient donc de veiller à ne pas verser directement de l'eau sur le cache ou le câble lors du lavage du véhicule. En cas d'encrassement, essuyer le câble ou le cache avec un chiffon humide.

Contrôle et lubrification des leviers de frein et d'embrayage

FAU23142

Levier de frein

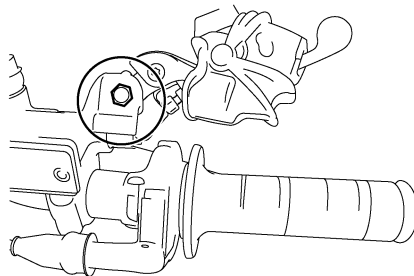

Levier d'embrayage

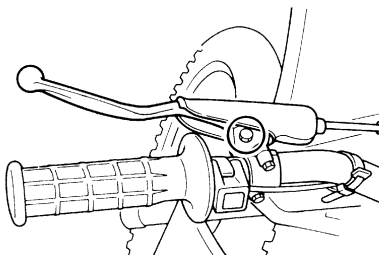

Contrôler le fonctionnement des leviers de frein et d'embrayage avant chaque départ et lubrifier les articulations de levier quand nécessaire.

Lubrifiants recommandés :

- Levier de frein :
 - Graisse silicone
- Levier d'embrayage :
 - Graisse à base de savon au lithium

ENTRETIENS ET RÉGLAGES PÉRIODIQUES

Contrôle et lubrification de la pédale de frein

FAU23182

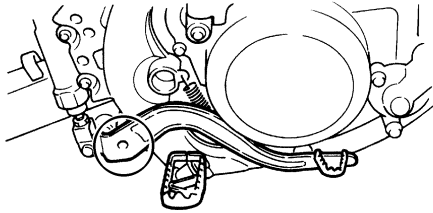

Contrôler le fonctionnement de la pédale de frein avant chaque départ et lubrifier l'articulation de la pédale quand nécessaire.

Lubrifiant recommandé :
Graisse à base de savon au lithium

Lubrification des pivots du bras oscillant

FAUM1651

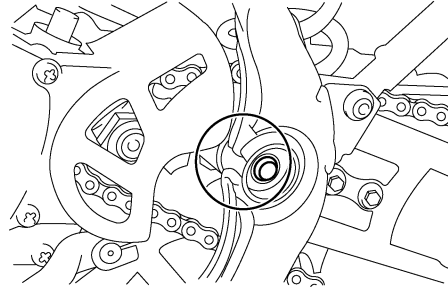

Faire contrôler les pivots du bras oscillant par un bras oscillant aux fréquences spécifiées dans le tableau des entretiens et graissages périodiques.

Lubrifiant recommandé :
Graisse à base de savon au lithium

Lubrification de la suspension arrière

FAU23251

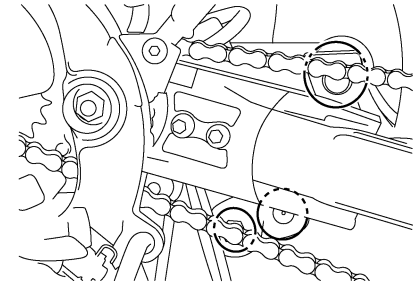

Faire lubrifier les articulations de la suspension arrière par un concessionnaire Yamaha aux fréquences spécifiées dans le tableau des entretiens et graissages périodiques.

Lubrifiant recommandé :
Graisse à base de savon au lithium

FAU23272

Contrôle de la fourche

Il faut contrôler l'état et le fonctionnement de la fourche en procédant comme suit aux fréquences spécifiées dans le tableau des entretiens et graissages périodiques.

Contrôle de l'état général

S'assurer que les tubes plongeurs ne sont ni griffés ni endommagés et que les fuites d'huile ne sont pas importantes.

Contrôle du fonctionnement

1. Placer le véhicule sur un plan horizontal et veiller à ce qu'il soit dressé à la verticale. **AVERTISSEMENT ! Pour éviter les accidents corporels, caler solidement le véhicule pour qu'il ne puisse se renverser.** [FWA10751]
2. Tout en actionnant le frein avant, appuyer fermement à plusieurs reprises sur le guidon afin de contrôler si la fourche se comprime et se détend en douceur.

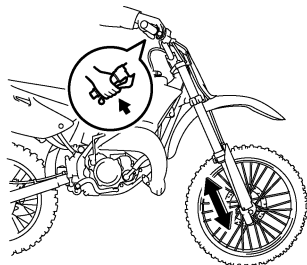

FCA10590

ATTENTION

Si la fourche est endommagée ou si elle ne fonctionne pas en douceur, la faire contrôler et, si nécessaire, réparer par un concessionnaire Yamaha.

FAU23283

Contrôle de la direction

Des roulements de direction usés ou desserrés peuvent représenter un danger. Il convient dès lors de vérifier le fonctionnement de la direction en procédant comme suit aux fréquences spécifiées dans le tableau des entretiens et graissages périodiques.

1. Placer une cale sous le moteur afin de surélever la roue avant. (Se référer à la page 7-27 pour plus de détails.) **AVERTISSEMENT ! Pour éviter les accidents corporels, caler solidement le véhicule pour qu'il ne puisse se renverser.** [FWA10751]
2. Maintenir la base des bras de fourche et essayer de les déplacer vers l'avant et l'arrière. Si un jeu quelconque est ressenti, faire contrôler et, si nécessaire, réparer la direction par un concessionnaire Yamaha.

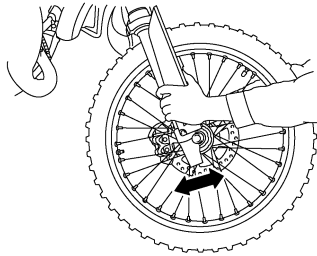

Contrôle des roulements de roue

FAU23291

Contrôler les roulements de roue avant et arrière aux fréquences spécifiées dans le tableau des entretiens et graissages périodiques. Si le moyeu de roue a du jeu ou si la roue ne tourne pas régulièrement, faire contrôler les roulements de roue par un concessionnaire Yamaha.

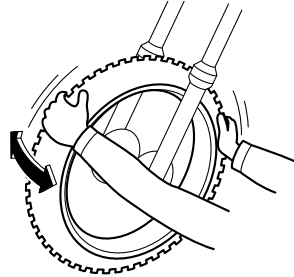

Calage de la moto

FAU24350

Ce modèle n'étant pas équipé d'une béquille centrale, il convient de prendre les précautions suivantes avant de démonter une roue ou avant d'effectuer tout autre travail qui requiert de dresser la moto à la verticale. S'assurer que la moto est stable et à la verticale avant de commencer l'entretien. Une solide caisse en bois placée sous le moteur peut améliorer la stabilité.

Entretien de la roue avant

1. Immobiliser l'arrière de la moto à l'aide d'une béquille de levage, si l'on dispose de deux béquilles de levage, ou en plaçant un cric de moto sous le cadre, devant la roue arrière.
2. Se servir ensuite d'une béquille de levage pour surélever la roue avant.

Entretien de la roue arrière

Surélever la roue arrière à l'aide d'une béquille de levage, si disponible, ou en plaçant un cric de moto des deux côtés du cadre, devant la roue arrière ou des deux côtés du bras oscillant.

ENTRETIENS ET RÉGLAGES PÉRIODIQUES

Roue avant

FAU24360

Dépose de la roue avant

FAU41343

FWA10821

AVERTISSEMENT

Pour éviter les accidents corporels, caler solidement le véhicule pour qu'il ne puisse se renverser.

1. Desserrer l'écrou d'axe.

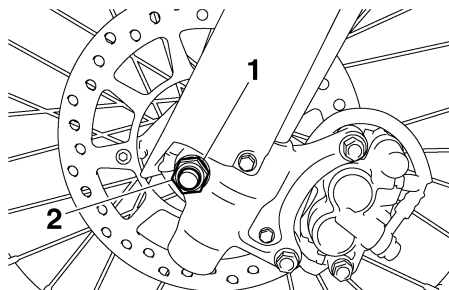

1. Rondelle
2. Écrou d'axe

2. Surélever la roue avant en procédant comme expliqué à la section précédente "Calage de la moto".
3. Déposer l'écrou d'axe et la rondelle.
4. Extraire l'axe, puis déposer la roue.

ATTENTION : Ne pas actionner le frein après la dépose de la roue et

du disque de frein, car les plaquettes risquent de se rapprocher à l'excès. [FCA11071]

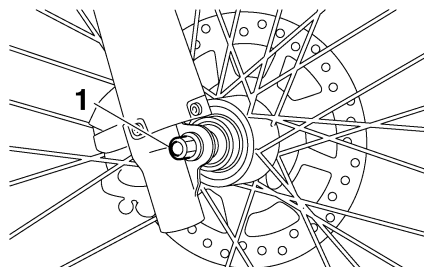

1. Axe de roue

Mise en place de la roue avant

FAU41422

1. Soulever la roue entre les bras de fourche.

N.B.

Veiller à laisser un écart suffisant entre les plaquettes de frein avant de monter la roue.

2. Insérer l'axe de roue par le côté droit.
3. Reposer la roue avant sur le sol, monter la béquille latérale démontable, puis dresser la moto sur la béquille.
4. Monter la rondelle et l'écrou d'axe, puis serrer l'écrou d'axe au couple spécifié.

Couple de serrage :

Écrou d'axe :
70 Nm (7.0 m·kgf, 51 ft·lbf)

ENTRETIENS ET RÉGLAGES PÉRIODIQUES

Roue arrière

FAU25080

Dépose de la roue arrière

FAU41313

FWA10821

AVERTISSEMENT

Pour éviter les accidents corporels, caler solidement le véhicule pour qu'il ne puisse se renverser.

1. Desserrer l'écrou d'axe.
2. Surélever la roue arrière en procédant comme expliqué à la page 7-27.
3. Desserrer complètement le contre-écrou, puis desserrer la vis de réglage de la tension de la chaîne de transmission de part et d'autre du bras oscillant.
4. Déposer l'écrou d'axe et la rondelle.

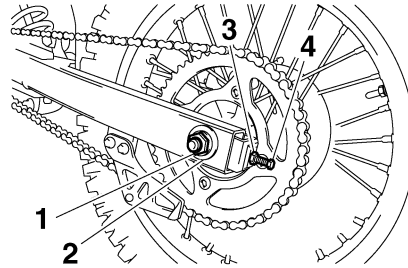

1. Écrou d'axe
2. Rondelle
3. Contre-écrou
4. Vis de réglage de la tension de la chaîne de transmission
5. Pousser la roue vers l'avant, puis séparer la chaîne de transmission de la couronne arrière.

N.B. _____

- Si l'on éprouve des difficultés à retirer la chaîne de transmission, déposer d'abord l'axe de roue, puis soulever la roue suffisamment haut pour que la chaîne saute de la couronne arrière.
- Il n'est pas nécessaire de démonter la chaîne pour déposer et reposer la roue arrière.

6. Extraire l'axe de roue tout en maintenant l'étrier de frein et en soulevant légèrement la roue.

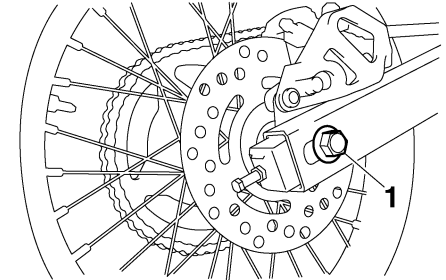

1. Axe de roue

N.B. _____

Il sera peut-être utile de recourir à un maillet en caoutchouc pour extraire l'axe de roue.

7. Déposer la roue. **ATTENTION : Ne pas actionner le frein après la dépose de la roue et du disque de frein, car les plaquettes risquent de se rapprocher à l'excès.** [FCA11071]

FAU41325

Mise en place de la roue arrière

1. Monter la chaîne de transmission sur la couronne arrière.

ENTRETIENS ET RÉGLAGES PÉRIODIQUES

2. Mettre la roue et le support d'étrier de frein en place en insérant l'axe de roue par le côté droit.

N.B.

- S'assurer que la fente du support d'étrier de frein s'aligne parfaitement sur la retenue du bras oscillant.
- Veiller à laisser un écart suffisant entre les plaquettes de frein avant de monter la roue.

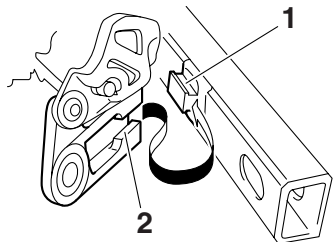

1. Retenue
2. Fente

3. Reposer la rondelle et l'écrou d'axe.
4. Reposer la roue arrière sur le sol, monter la béquille latérale démontable, puis dresser la moto sur la béquille.
5. Régler la tension de la chaîne de transmission. (Voir page 7-22.)

6. Serrer les contre-écrous et l'écrou d'axe à leur couple de serrage spécifique.

Couple de serrage :

Contre-écrou :

16 Nm (1.6 m·kgf, 12 ft·lbf)

Écrou d'axe :

90 Nm (9.0 m·kgf, 65 ft·lbf)

FAU25871

Diagnostic de pannes

Bien que les véhicules Yamaha subissent une inspection rigoureuse à la sortie d'usine, une panne peut toujours survenir. Toute défaillance des systèmes d'alimentation, de compression ou d'allumage, par exemple, peut entraîner des problèmes de démarrage et une perte de puissance.

Les schémas de diagnostic de pannes ci-après permettent d'effectuer rapidement et en toute facilité le contrôle de ces pièces essentielles. Si une réparation quelconque est requise, confier la moto à un concessionnaire Yamaha, car ses techniciens qualifiés disposent des connaissances, du savoir-faire et des outils nécessaires à son entretien adéquat.

Pour tout remplacement, utiliser exclusivement des pièces Yamaha d'origine. En effet, les pièces d'autres marques peuvent sembler identiques, mais elles sont souvent de moindre qualité. Ces pièces s'useront donc plus rapidement et leur utilisation pourrait entraîner des réparations onéreuses.

FWA15141

⚠ AVERTISSEMENT

Lors de la vérification du circuit d'alimentation, ne pas fumer, et s'assurer de l'absence de flammes nues ou d'étincelles.

ENTRETIENS ET RÉGLAGES PÉRIODIQUES

les à proximité, y compris de veilleuses de chauffe-eau ou de chaudières. L'essence et les vapeurs d'essence peuvent s'enflammer ou exploser, et provoquer des blessures et des dommages matériels graves.

ENTRETIENS ET RÉGLAGES PÉRIODIQUES

FAU41492

Schémas de diagnostic de pannes

Problèmes de démarrage ou mauvais rendement du moteur

1. Carburant

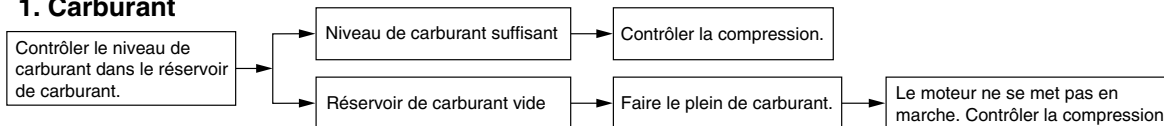

2. Compression

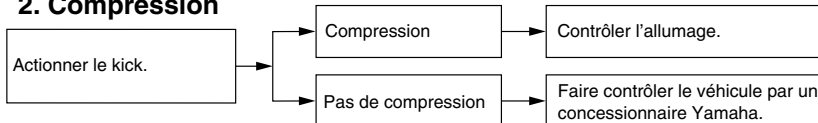

3. Allumage

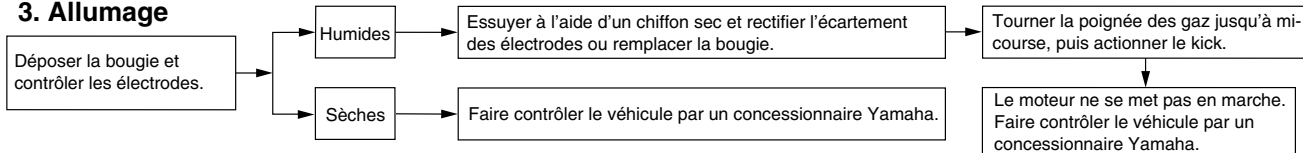

ENTRETIENS ET RÉGLAGES PÉRIODIQUES

Surchauffe du moteur

FWAT1040

AVERTISSEMENT

- Ne pas enlever le bouchon du radiateur quand le moteur et le radiateur sont chauds. Du liquide chaud et de la vapeur risquent de jaillir sous forte pression et de provoquer des brûlures. Veiller à attendre que le moteur ait refroidi.
- Disposer un chiffon épais ou une serviette sur le bouchon du radiateur, puis le tourner lentement dans le sens inverse des aiguilles d'une montre jusqu'au point de détente afin de faire tomber la pression résiduelle. Une fois que le sifflement s'est arrêté, appuyer sur le bouchon tout en le tournant dans le sens inverse des aiguilles d'une montre, puis l'enlever.

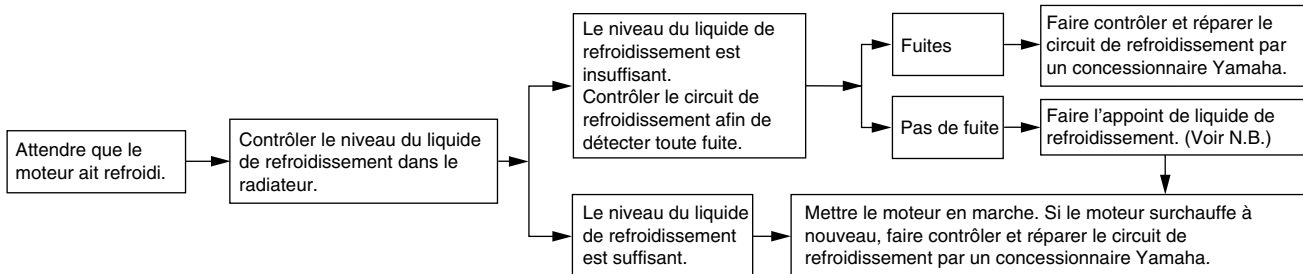

N.B.

Si le liquide de refroidissement recommandé n'est pas disponible, on peut utiliser de l'eau du robinet, à condition de la remplacer dès que possible par le liquide prescrit.

SOIN ET REMISAGE DE LA MOTO

Remarque concernant les pièces de couleur mate

FAU37833

FCA15192

ATTENTION

Certains modèles sont équipés de pièces à finition mate. Demander conseil à un concessionnaire Yamaha au sujet des produits d'entretien à utiliser avant de procéder au nettoyage du véhicule. L'emploi de brosses, de produits chimiques mordants ou de détachants griffera ou endommagera la surface de ces pièces. Il convient également de ne pas enduire les pièces à finition mate de cire.

Soin

Un des attraits incontestés d'une moto réside dans la mise à nu de son anatomie, ce qui est toutefois source de vulnérabilité. Rouille et corrosion peuvent apparaître, même sur des pièces de très bonne qualité. Si un tube d'échappement rouillé peut passer inaperçu sur une voiture, l'effet sur une moto est plutôt disgracieux. Un entretien adéquat régulier lui permettra non seulement de conserver son allure et son rendement et de prolonger sa durée de service, mais est également indispensable afin de conserver les droits de la garantie.

Avant le nettoyage

1. Une fois le moteur refroidi, recouvrir la sortie du pot d'échappement à l'aide d'un sachet en plastique.
2. S'assurer que tous les bouchons, capuchons et couvercles, y compris le capuchon de bougie ainsi que les fiches rapides et connecteurs électriques sont fermement et correctement en place.
3. Éliminer les taches tenaces, telles que de l'huile carbonisée sur le carter moteur, à l'aide d'un dégraissant et d'une brosse en veillant à ne jamais en appliquer sur les joints, les pignons, la

FAU41356

chaîne de transmission et les axes de roue. Toujours rincer la crasse et le dégraissant à l'eau.

Nettoyage

FCA10772

ATTENTION

- Éviter de nettoyer les roues, surtout celles à rayons, avec des produits nettoyants trop acides. S'il s'avère nécessaire d'utiliser ce type de produit afin d'éliminer des taches tenaces, veiller à ne pas l'appliquer plus longtemps que prescrit. Rincer ensuite abondamment à l'eau, sécher immédiatement, puis vaporiser un produit anticorrosion.
- Un nettoyage incorrect risque d'endommager les pièces en plastique (caches et carénages, pare-brise, les lentilles de phare ou d'instrument, etc.) et les pots d'échappement. Nettoyer les pièces en plastique exclusivement à l'eau claire et en se servant d'éponges ou chiffons doux. Si toutefois on ne parvient pas à nettoyer parfaitement les pièces en plastique, on peut ajouter un peu de détergent doux à l'eau. Bien veiller à rincer abondam-

ment à l'eau afin d'éliminer toute trace de détergent, car celui-ci abîmerait les pièces en plastique.

- Éviter tout contact de produits chimiques mordants sur les pièces en plastique. Ne pas utiliser des éponges ou chiffons imbibés de produits nettoyants abrasifs, de dissolvant ou diluant, d'essence, de dérouilleur, d'antirouille, d'antigel ou d'électrolyte.
- Ne pas utiliser des portiques de lavage à haute pression ou au jet de vapeur. Cela provoquerait des infiltrations d'eau qui endommageraient les pièces suivantes : joints (de roulements de roue, de roulement de bras oscillant, de fourche et de freins), composants électriques (fiches rapides, connecteurs, instruments, contacteurs et feux) et les mises à l'air.
- Motos équipées d'un pare-bris : ne pas utiliser de produits de nettoyage abrasifs ni des éponges dures afin d'éviter de griffer ou de ternir. Certains produits de nettoyage pour plastique risquent de griffer le pare-bris. Faire un essai sur une zone en dehors du champ de vision afin de s'assurer que le produit ne

laisse pas de trace. Si le pare-bris est griffé, utiliser un bon agent de polissage pour plastiques après le nettoyage.

Après utilisation dans des conditions normales

Nettoyer la crasse à l'eau chaude additionnée de détergent doux et d'une éponge douce et propre, puis rincer abondamment à l'eau claire. Recourir à une brosse à dents ou à un goupillon pour nettoyer les pièces difficile d'accès. Pour faciliter l'élimination des taches plus tenaces et des insectes, déposer un chiffon humide sur ceux-ci quelques minutes avant de procéder au nettoyage.

Après utilisation sous la pluie ou à proximité de la mer

Le sel marin étant extrêmement corrosif, il convient d'effectuer les travaux suivants après chaque randonnée sous la pluie ou à proximité de la mer.

1. Nettoyer la moto à l'eau froide additionnée de détergent doux en veillant à ce que le moteur soit froid.
ATTENTION : Ne pas utiliser d'eau chaude, car celle-ci augmenterait l'action corrosive du sel. [FCA10791]

2. Protéger le véhicule de la corrosion en vaporisant un produit anticorrosion sur toutes les surfaces métalliques, y compris les surfaces chromées ou nickelées.

Après le nettoyage

1. Sécher la moto à l'aide d'une peau de chamois ou d'un essuyeur absorbant.
2. Sécher immédiatement la chaîne de transmission et la lubrifier afin de prévenir la rouille.
3. Frotter les pièces en chrome, en aluminium ou en acier inoxydable, y compris le système d'échappement, à l'aide d'un produit d'entretien pour chrome.
4. Une bonne mesure de prévention contre la corrosion consiste à vaporiser un produit anticorrosion sur toutes les surfaces métalliques, y compris les surfaces chromées ou nickelées.
5. Les taches qui subsistent peuvent être nettoyées en pulvérisant de l'huile.
6. Retoucher les griffes et légers coups occasionnés par les gravillons, etc.
7. Appliquer de la cire sur toutes les surfaces peintes.
8. Veiller à ce que la moto soit parfaitement sèche avant de la remiser ou de la couvrir.

AVERTISSEMENT

FWA11131

Des impuretés sur les freins ou les pneus peuvent provoquer une perte de contrôle.

- S'assurer qu'il n'y a ni huile ni cire sur les freins et les pneus.
- Si nécessaire, nettoyer les disques et les garnitures de frein à l'aide d'un produit spécial pour disque de frein ou d'acétone, et nettoyer les pneus à l'eau chaude et au détergent doux. Effectuer ensuite un test de conduite afin de vérifier le freinage et la prise de virages.

FCA10800

ATTENTION

- Pulvériser modérément huile et cire et bien essuyer tout excès.
- Ne jamais enduire les pièces en plastique ou en caoutchouc d'huile ou de cire. Recourir à un produit spécial.
- Éviter l'emploi de produits de polissage mordants, car ceux-ci attaquent la peinture.

N.B.

Pour toute question relative au choix et à l'emploi des produits d'entretien, consulter un concessionnaire Yamaha.

Remisage

FAU41514

Remisage de courte durée

Veiller à remisage la moto dans un endroit frais et sec. Si les conditions de remisage l'exigent (poussière excessive, etc.), couvrir la moto d'une housse poreuse. S'assurer que le moteur et le système d'échappement sont refroidis avant de couvrir la moto.

FCA10810

ATTENTION

- Entreposer la moto dans un endroit mal aéré ou la recouvrir d'une bâche alors qu'elle est mouillée provoqueront des infiltrations et de la rouille.
- Afin de prévenir la rouille, éviter l'entreposage dans des caves humides, des étables (en raison de la présence d'ammoniac) et à proximité de produits chimiques.

Remisage de longue durée

Avant de remisage la moto pour plusieurs mois :

1. Suivre toutes les instructions de la section "Soin" de ce chapitre.

2. Si le robinet de carburant de la moto est équipé d'une position "OFF", tourner la manette du robinet de carburant à la position "OFF".
 3. Vidanger le réservoir de carburant, les canalisations de carburant, ainsi que la cuve à niveau constant en dévissant la vis de vidange afin de prévenir toute accumulation de dépôts de carburant.
 4. Effectuer les étapes ci-dessous afin de protéger le cylindre, les segments, etc., de la corrosion.
 - a. Retirer le capuchon de bougie et déposer la bougie.
 - b. Verser une cuillerée à café d'huile moteur dans l'orifice de bougie.
 - c. Remonter le capuchon de bougie sur la bougie et placer cette dernière sur la culasse de sorte que ses électrodes soient mises à la masse. (Cette technique permettra de limiter la production d'étincelles à l'étape suivante.)
 - d. Faire tourner le moteur à plusieurs reprises à l'aide du démarreur. (Ceci permet de répartir l'huile sur la paroi du cylindre.)
 - e. Retirer le capuchon de la bougie, installer cette dernière et monter ensuite le capuchon.
- AVERTISSEMENT ! Avant de**
- faire tourner le moteur, veiller à mettre les électrodes de bougie à la masse afin d'éviter la production d'étincelles, car celles-ci pourraient être à l'origine de dégâts et de brûlures.** [FWA10951]
5. Lubrifier tous les câbles de commande ainsi que les articulations de tous les leviers et la pédale de frein.
 6. Vérifier et, si nécessaire, régler la pression de gonflage des pneus, puis élever la moto de sorte que ses deux roues ne reposent pas sur le sol. S'il n'est pas possible d'élever les roues, les tourner quelque peu chaque mois de sorte que l'humidité ne se concentre pas en un point précis des pneus.
 7. Recouvrir la sortie du pot d'échappement à l'aide d'un sachet en plastique afin d'éviter toute infiltration d'eau.

N.B.

Effectuer toutes les réparations nécessaires avant de remettre la moto.

CARACTÉRISTIQUES

Dimensions:

Longueur hors tout:

YZ85 1818 mm (71.6 in)
(AUT)(BEL)(CHE)(DEU)(DNK)(ESP)(FIN)
(FRA)(GBR)(GRC)(IRL)(ITA)(NLD)(NOR)
(POL)(PRT)(SVN)(SWE)

YZ85 1821 mm (71.7 in) (ZAF)

YZ85A 1818 mm (71.6 in)

YZ85LW 1903 mm (74.9 in)

YZ85LWA 1903 mm (74.9 in)

Largeur hors tout:

758 mm (29.8 in)

Hauteur hors tout:

YZ85 1161 mm (45.7 in)

YZ85A 1161 mm (45.7 in)

YZ85LW 1205 mm (47.4 in)

YZ85LWA 1205 mm (47.4 in)

Hauteur de la selle:

YZ85 864 mm (34.0 in)

YZ85A 864 mm (34.0 in)

YZ85LW 904 mm (35.6 in)

YZ85LWA 904 mm (35.6 in)

Empattement:

YZ85 1255 mm (49.4 in)

(AUT)(BEL)(CHE)(DEU)(DNK)(ESP)(FIN)
(FRA)(GBR)(GRC)(IRL)(ITA)(NLD)(NOR)
(POL)(PRT)(SVN)(SWE)

YZ85 1258 mm (49.5 in) (ZAF)

YZ85A 1255 mm (49.4 in)

YZ85LW 1286 mm (50.6 in)

YZ85LWA 1286 mm (50.6 in)

Garde au sol:

YZ85 351 mm (13.82 in)

YZ85A 351 mm (13.82 in)

YZ85LW 393 mm (15.47 in)

YZ85LWA 393 mm (15.47 in)

Poids:

Poids à vide:

YZ85 71 kg (157 lb)

YZ85A 71 kg (157 lb)

YZ85LW 73 kg (161 lb)

YZ85LWA 73 kg (161 lb)

Moteur:

Type de moteur:

Refroidissement par liquide, 2 temps

Disposition du ou des cylindres:

Monocylindre

Cylindrée:

84 cm³

Alésage × course:

47.5 × 47.8 mm (1.87 × 1.88 in)

Taux de compression:

8.20 :1

Système de démarrage:

Kick

Système de graissage:

Mélange

Huile moteur:

Type:

YAMALUBE 2R

Huile de boîte de vitesses:

Type:

YAMALUBE 4 (10W-40) ou SAE 10W-40

Changement d'huile:

0.50 L (0.53 US qt, 0.44 Imp.qt)

Refroidissement:

Capacité du radiateur (circuit compris):

0.54 L (0.57 US qt, 0.48 Imp.qt)

Filtre à air:

Élément du filtre à air:

Élément de type humide

Carburant:

Carburant recommandé:

Supercarburant sans plomb exclusivement

Capacité du réservoir:

5.0 L (1.32 US gal, 1.10 Imp.gal)

Carburateur:

Modèle × quantité:

PWK28 x 1

Bougie(s):

Fabricant/modèle:

NGK/BR10EG

Écartement des électrodes:

0.5–0.6 mm (0.020–0.024 in)

Embrayage:

Type d'embrayage:

Humide, multidisque

Transmission:

Taux de réduction primaire:

65/18 (3.611)

Transmission finale:

Chaîne

Taux de réduction secondaire:

YZ85 47/14 (3.357) (ZAF)

YZ85 48/14 (3.428)

(AUT)(BEL)(CHE)(DEU)(DNK)(ESP)(FIN)

(FRA)(GBR)(GRC)(IRL)(ITA)(NLD)(NOR)

(POL)(PRT)(SVN)(SWE)

YZ85A 48/14 (3.428)
YZ85LW 52/14 (3.714)
YZ85LWA 52/14 (3.714)

Type de boîte de vitesses:
Prise constante, 6 rapports

Commande:

Au pied gauche

Rapport de démultiplication:

1^{re}:
27/11 (2.454)

2^e:
32/17 (1.882)

3^e:
26/17 (1.529)

4^e:
22/17 (1.294)

5^e:
26/23 (1.130)

6^e:
25/25 (1.000)

Châssis:

Type de cadre:
Simple berceau dédoublé

Angle de chasse:

YZ85 26.30 °
YZ85A 26.30 °
YZ85LW 26.90 °
YZ85LWA 26.90 °

Chasse:

YZ85 88.0 mm (3.46 in)
YZ85A 88.0 mm (3.46 in)
YZ85LW 105.5 mm (4.15 in)
YZ85LWA 105.5 mm (4.15 in)

Pneu avant:

Type:

Avec chambre

Taille:

YZ85 70/100-17 40M
YZ85A 70/100-17 40M
YZ85LW 70/100-19 42M
YZ85LWA 70/100-19 42M

Fabricant/modèle:

YZ85 DUNLOP/D739FA (ZAF)
YZ85 DUNLOP/D756F
(AUT)(BEL)(CHE)(DEU)(DNK)(ESP)(FIN)
(FRA)(GBR)(GRC)(IRL)(ITA)(NLD)(NOR)
(POL)(PRT)(SVN)(SWE)
YZ85A DUNLOP/D756F
YZ85LW DUNLOP/D739FA (ZAF)
YZ85LW DUNLOP/D756F
(AUT)(BEL)(CHE)(DEU)(DNK)(ESP)(FIN)
(FRA)(GBR)(GRC)(IRL)(ITA)(NLD)(NOR)
(POL)(PRT)(SVN)(SWE)
YZ85LWA DUNLOP/D756F

Pneu arrière:

Type:

Avec chambre

Taille:

YZ85 90/100-14 49M
YZ85A 90/100-14 49M
YZ85LW 90/100-16 52M
YZ85LWA 90/100-16 52M

Fabricant/modèle:

DUNLOP/D756

Pression de gonflage (contrôlée les pneus froids):

Avant:

100 kPa (1.00 kgf/cm², 15 psi)

Arrière:

100 kPa (1.00 kgf/cm², 15 psi)

Roue avant:

Type de roue:

Roue à rayons

Taille de jante:

YZ85 17x1.40
YZ85A 17x1.40
YZ85LW 19x1.40
YZ85LWA 19x1.40

Roue arrière:

Type de roue:

Roue à rayons

Taille de jante:

YZ85 14x1.60
YZ85A 14x1.60
YZ85LW 16x1.85
YZ85LWA 16x1.85

Frein avant:

Type:

Frein monodisque

Commande:

À la main droite

Liquide recommandé:

DOT 4

Frein arrière:

Type:

Frein monodisque

Commande:

Au pied droit

CARACTÉRISTIQUES

Liquide recommandé:

DOT 4

Suspension avant:

Type:

Fourche télescopique

Type de ressort/amortisseur:

Ressort hélicoïdal / amortisseur

hydraulique

Débattement de roue:

275.0 mm (10.83 in)

Suspension arrière:

Type:

Bras oscillant (suspension à bras)

Type de ressort/amortisseur:

Ressort hélicoïdal / amortisseur

hydraulique et à gaz

Débattement de roue:

YZ85 282.0 mm (11.10 in)

YZ85A 282.0 mm (11.10 in)

YZ85LW 287.0 mm (11.30 in)

YZ85LWA 287.0 mm (11.30 in)

Partie électrique:

Système d'allumage:

CDI

RENSEIGNEMENTS COMPLÉMENTAIRES

Numéros d'identification

FAU40791

Inscrire le numéro d'identification du véhicule et les codes figurant sur l'étiquette du modèle aux emplacements prévus, pour référence lors de la commande de pièces de rechange auprès d'un concessionnaire Yamaha ou en cas de vol du véhicule.

NUMÉRO D'IDENTIFICATION DU VÉHICULE :

RENSEIGNEMENTS FOURNIS SUR L'ÉTIQUETTE DU MODÈLE :

○
●

Numéro d'identification du véhicule

FAU26400

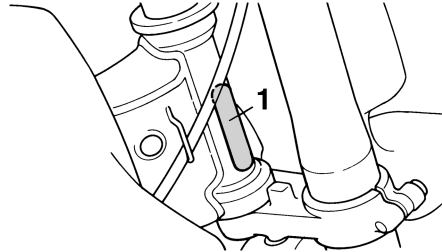

1. Numéro d'identification du véhicule

Le numéro d'identification du véhicule est poinçonné sur le tube de direction. Inscrire ce numéro à l'endroit prévu.

N.B. _____

Le numéro d'identification du véhicule sert à identifier la moto et, selon les pays, est requis lors de son immatriculation.

Étiquette des codes du modèle

FAU26460

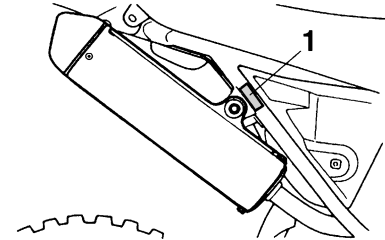

1. Étiquette des codes du modèle

L'étiquette des codes du modèle est collée à l'endroit illustré. Inscrire les renseignements repris sur cette étiquette dans l'espace prévu à cet effet. Ces renseignements seront nécessaires lors de la commande de pièces de rechange auprès d'un concessionnaire Yamaha.

INDEX

- B**
Béquille latérale 4-12
Bougie, contrôle 7-8
Bras oscillant, lubrification des pivots ... 7-25
- C**
Câbles, contrôle et lubrification 7-23
Calage de la moto 7-27
Caractéristiques 9-1
Carburant 4-3
Carburateur, réglage 7-14
Chaîne de transmission, nettoyage et graissage 7-23
Chaîne de transmission, tension 7-22
Combiné ressort-amortisseur, réglage 4-10
Contacteur au guidon 4-1
Coupe-circuit du moteur 4-1
- D**
Démarrage, moteur chaud 6-1
Démarrage, moteur froid 6-1
Dépannage, schémas de diagnostic 7-32
Direction, contrôle 7-26
- E**
Embrayage, levier 4-1
Embrayage, réglage de la garde du levier 7-18
Emplacement des éléments 3-1
Entretiens et graissages périodiques, tableau 7-2
Étiquette des codes du modèle 10-1
Étiquettes de renseignements importants 1-1
- F**
Filtre à air, nettoyage de l'élément 7-12
- Fourche, contrôle 7-26
Fourche, purge 4-9
Fourche, réglage 4-8
Frein, contrôle de la garde du levier 7-19
Frein, levier 4-2
Frein, pédale 4-2
- H**
Huile de boîte de vitesses 7-9
- K**
Kick 4-7
- L**
Leviers de frein et d'embrayage, contrôle et lubrification 7-24
Liquide de frein, changement 7-21
Liquide de frein, contrôle du niveau 7-20
Liquide de refroidissement 7-10
- N**
Numéros d'identification 10-1
- P**
Pannes, diagnostic 7-30
Pédale de frein, contrôle et lubrification 7-25
Pièces de couleur mate 8-1
Plaquettes de frein, contrôle 7-20
Pneus 7-16
Poignée des gaz, réglage de la garde 7-15
Poignée et câble des gaz, contrôle et lubrification 7-24
- R**
Régime de ralenti du moteur 7-15
Remisage 8-3
Réservoir de carburant, bouchon 4-3
Réservoir de carburant, ventilation 4-5
- Robinet de carburant 4-6
Rodage du moteur 6-3
Roue arrière 7-29
Roue avant 7-28
Roues 7-17
Roulements de roue, contrôle 7-27
- S**
Sécurité 2-1
Sélecteur au pied 4-1
Sélecteur, contrôle 7-19
Selle 4-7
Soin 8-1
Starter 4-6
Stationnement 6-4
Suspension arrière, lubrification 7-25
- V**
Véhicule, numéro d'identification 10-1
Vitesses, sélection 6-2



IMPRIMÉ SUR PAPIER RECYCLÉ

PRINTED IN JAPAN
2010.06-0.4x1 CR
(F)