



MANUEL DU PROPRIETAIRE

EVENUFX

XC125

5ML-F8199-F2

Bienvenue dans l'univers des deux roues de Yamaha !

Le modèle CYGNUS X est le fruit de la vaste expérience de Yamaha dans l'application des technologies de pointe à la conception et à la construction de produits de qualité supérieure et qui a valu à Yamaha sa réputation dans ce domaine.

Afin de tirer le meilleur parti de toutes les possibilités de la CYGNUS X, il faut prendre le temps de lire attentivement ce manuel. Le manuel du propriétaire contient non seulement les instructions relatives à l'utilisation, aux contrôles et à l'entretien de ce scooter, mais aussi d'importantes consignes de sécurité destinées à protéger le pilote et les tiers contre les accidents.



Ce manuel offre en outre de nombreux conseils qui, s'ils sont bien suivis, permettront de conserver le véhicule en parfait état de marche. Si la moindre question se pose, il ne faut pas hésiter à consulter un concessionnaire Yamaha.

L'équipe Yamaha espère que cette moto procurera à son utilisateur un plaisir de conduite et une sécurité maximum kilomètre après kilomètre. Ne pas oublier toutefois que la sécurité doit rester la première priorité de tout bon motocycliste !

INFORMATIONS IMPORTANTES CONCERNANT LE MANUEL

FAU34111

Les informations particulièrement importantes sont repérées par les notations suivantes :

	Le symbole de danger incite à ÊTRE VIGILANT AFIN DE GARANTIR LA SÉCURITÉ !
 AVERTISSEMENT	Le non-respect des instructions données sous un AVERTISSEMENT peut entraîner des blessures graves ou la mort du pilote, d'une personne se trouvant à proximité ou d'une personne inspectant ou réparant le scooter.
ATTENTION:	La mention ATTENTION indique les précautions particulières à prendre pour éviter d'endommager le scooter.
N.B.:	Un N.B. fournit les renseignements nécessaires à la clarification et la simplification des divers travaux.

N.B.:

- Ce manuel fait partie intégrante du scooter et devra être remis à l'acheteur en cas de vente ultérieure du véhicule.
- Yamaha est sans cesse à la recherche d'améliorations dans la conception et la qualité de ses produits. Par conséquent, bien que ce manuel contienne les informations les plus récentes disponibles au moment de l'impression, il peut ne pas refléter de petites modifications apportées ultérieurement à ce scooter. Au moindre doute concernant le fonctionnement ou l'entretien du véhicule, ne pas hésiter à consulter un concessionnaire Yamaha.

FWA12410

AVERTISSEMENT

LIRE ATTENTIVEMENT CE MANUEL DANS SON INTÉGRALITÉ AVANT D'UTILISER LE SCOOTER.

* Le produit et les caractéristiques peuvent être modifiés sans préavis.

INFORMATIONS IMPORTANTES CONCERNANT LE MANUEL

FAUT1390

**CYGNUS X
MANUEL DU PROPRIÉTAIRE
© 2005 par Yamaha Motor Taiwan Co., Ltd.
1^{re} édition, Septembre 2005
Tous droits réservés
Toute réimpression ou utilisation
sans la permission écrite
de la Yamaha Motor Taiwan Co., Ltd.
est formellement interdite.
Imprimé à Taiwan**

TABLE DES MATIÈRES

CONSIGNES DE SÉCURITÉ	1-1	CONTRÔLES AVANT	
Conseils supplémentaires relatifs à la		UTILISATION	4-1
sécurité routière	1-4	Points à contrôler avant chaque	
		utilisation	4-2
DESCRIPTION	2-1	UTILISATION ET CONSEILS	
Vue gauche	2-1	IMPORTANTES CONCERNANT LE	
Vue droite	2-2	PILOTAGE	5-1
Commandes et instruments.....	2-3	Mise en marche d'un moteur froid ...	5-1
COMMANDES ET		Démarrage	5-2
INSTRUMENTS	3-1	Accélération et décélération	5-2
Contacteur à clé/antivol	3-1	Freinage	5-2
Témoins	3-2	Comment réduire sa consommation	
Bloc de compteur de vitesse	3-3	de carburant	5-3
Jauge de niveau de carburant	3-3	Rodage du moteur	5-3
Combinés de contacteurs	3-3	Stationnement	5-4
Levier de frein avant	3-4		
Levier de frein arrière	3-5	ENTRETIENS PÉRIODIQUES ET	
Bouchon de réservoir de		PETITES RÉPARATIONS	6-1
carburant	3-5	Trousse de réparation	6-1
Carburant	3-6	Tableau des entretiens et graissages	
Pot catalytique	3-7	périodiques	6-3
Kick	3-7	Dépose et repose des caches	6-6
Selle	3-7	Contrôle de la bougie	6-7
Accroche-casque	3-8	Huile moteur et crépine d'huile	6-8
Compartiment de rangement	3-9	Huile de transmission finale	6-10
Crochet de fixation des bagages	3-9	Élément de filtre à air et de filtre à air	
Béquille latérale	3-10	du boîtier de la courroie	
Contrôle du fonctionnement du		trapézoïdale	6-11
contacteur de béquille latérale ...	3-10	Réglage du carburateur	6-13
		Réglage du jeu de câble des gaz ..	6-14
		Réglage du jeu aux soupapes	6-14
		Pneus	6-15
		Roues coulées	6-16
		Contrôle de la garde du levier de frein	
		avant	6-17
		Réglage de la garde du levier de frein	
		arrière	6-17
		Contrôle des plaquettes de frein	
		avant et des mâchoires de frein	
		arrière	6-18
		Contrôle du niveau du liquide de	
		frein	6-18
		Changement du liquide de frein ...	6-19
		Contrôle et lubrification des	
		câbles	6-20
		Contrôle et lubrification de la	
		poignée et du câble des gaz	6-20
		Lubrification des leviers de frein	
		avant et arrière	6-20
		Contrôle et lubrification des béquilles	
		centrale et latérale	6-21
		Contrôle de la fourche	6-21
		Contrôle de la direction	6-22
		Contrôle des roulements de	
		roue	6-22
		Batterie	6-23
		Remplacement des fusibles	6-24
		Remplacement d'une ampoule de	
		phare	6-25
		Remplacement de l'ampoule du	
		feu arrière/stop	6-26

TABLE DES MATIÈRES

Remplacement d'une ampoule de clignotant avant	6-27
Ampoule de clignotant arrière	6-28
Diagnostic de pannes	6-28
Schéma de diagnostic de pannes	6-29

SOIN ET REMISAGE DU

SCOOTER	7-1
Soin	7-1
Remisage	7-3

CARACTÉRISTIQUES	8-1
-------------------------------	-----

RENSEIGNEMENTS

COMPLÉMENTAIRES	9-1
Numéros d'identification	9-1

CONSIGNES DE SÉCURITÉ

FAU10261

LES SCOOTERS SONT DES VÉHICULES MONOVOIES. LEUR SÉCURITÉ DÉPEND DE TECHNIQUES DE CONDUITE ADÉQUATES ET DES CAPACITÉS DU CONDUCTEUR. TOUT CONDUCTEUR DOIT PRENDRE CONNAISSANCE DES EXIGENCES SUIVANTES AVANT DE DÉMARRER.

LE PILOTE DOIT :

- S'INFORMER CORRECTEMENT AUPRÈS D'UNE SOURCE COMPÉTENTE SUR TOUS LES ASPECTS DE L'UTILISATION DU SCOOTER.
- OBSERVER LES AVERTISSEMENTS ET PROCÉDER AUX ENTRETIENS PRÉCONISÉS DANS LE MANUEL DU PROPRIÉTAIRE.
- SUIVRE DES COURS AFIN D'APPRENDRE À MAÎTRISER LES TECHNIQUES DE CONDUITE SÛRES ET CORRECTES.
- FAIRE RÉVISER LE VÉHICULE PAR UN MÉCANICIEN COMPÉTENT AUX INTERVALLES INDIQUÉS DANS LE MANUEL DU PROPRIÉTAIRE OU LORSQUE L'ÉTAT DE LA MÉCANIQUE L'EXIGE.

Conduite en toute sécurité

- Toujours effectuer les contrôles avant utilisation. Un contrôle méticuleux peut permettre d'éviter certains accidents.
- Ce scooter est conçu pour le transport du pilote et d'un passager.
- La plupart des accidents de circulation entre voitures et scooters sont dus au fait que les automobilistes ne voient pas les scooters. Se faire bien voir devrait donc permettre de réduire les risques de ce genre d'accident.

Dès lors :

- Porter une combinaison de couleur vive.
- Être particulièrement prudent à l'approche des carrefours, car c'est aux carrefours que la plupart des accidents se produisent.
- Rouler dans le champ de visibilité des automobilistes. Éviter de rouler dans leur angle mort.
- De nombreux accidents sont dus au manque d'expérience du pilote. En effet, bon nombre de victimes d'accidents sont des pilotes n'ayant pas de permis.
- Ne pas rouler avant d'avoir acquis un permis de conduire et ne prêter son scooter qu'à des pilotes expérimentés.

- Connaître ses limites et ne pas se surestimer. Afin d'éviter un accident, se limiter à des manœuvres que l'on peut effectuer en toute confiance.
- S'exercer à des endroits où il n'y a pas de trafic tant que l'on ne s'est pas complètement familiarisé avec le scooter et ses commandes.
- De nombreux accidents sont provoqués par des erreurs de conduite du pilote de scooter. Une erreur typique consiste à prendre un virage trop large en raison d'une VITESSE EXCESSIVE ou un virage trop court (véhicule pas assez incliné pour la vitesse).
- Toujours respecter les limites de vitesse et ne jamais rouler plus vite que ne le permet l'état de la route et le trafic.
- Toujours signaler clairement son intention de tourner ou de changer de bande de circulation. Rouler dans le champ de visibilité des automobilistes.
- La posture du pilote et celle du passager est importante pour le contrôle correct du véhicule.
- Le pilote doit garder les deux mains sur le guidon et les deux pieds sur les repose-pieds afin de conserver



CONSIGNES DE SÉCURITÉ

1

le contrôle du scooter.

- Le passager doit toujours se tenir des deux mains, soit au pilote, soit à la poignée du passager ou à la poignée de manutention, si le modèle en est pourvu, et garder les deux pieds sur les repose-pieds du passager.
- Ne jamais prendre en charge un passager qui ne puisse placer fermement ses deux pieds sur les repose-pieds.
- Ne jamais conduire après avoir absorbé de l'alcool, certains médicaments ou des drogues.
- Ce scooter est conçu pour l'utilisation sur route uniquement. Ce n'est pas un véhicule tout-terrain.

Équipement

La plupart des accidents mortels en scooter résultent de blessures à la tête. Le port du casque est le seul moyen d'éviter ou de limiter les blessures à la tête.

- Toujours porter un casque homologué.
- Porter une visière ou des lunettes de protection. Si les yeux ne sont pas protégés, le vent risque de troubler la vue et de retarder la détection des obstacles.

- Porter des bottes, une veste, un pantalon et des gants solides pour se protéger des éraflures en cas de chute.
- Ne jamais porter des vêtements lâches, car ceux-ci pourraient s'accrocher aux leviers de commande ou même aux roues, ce qui risque d'être la cause d'un accident.
- Ne jamais toucher le moteur ou l'échappement pendant ou après la conduite. Ils peuvent devenir très chauds et occasionner des brûlures. Toujours porter des vêtements de protection qui couvrent les jambes, les chevilles et les pieds.
- Le passager doit également observer les précautions mentionnées ci-dessus.

Modifications

Des modifications non approuvées par Yamaha ou le retrait de pièces d'origine peuvent rendre la conduite du scooter dangereuse et être la cause d'accidents graves. Certaines modifications peuvent en outre rendre l'utilisation du scooter illégale.

Charge et accessoires

L'ajout d'accessoires ou de bagages peut réduire la stabilité et la maniabilité du scooter si la répartition du poids est modifiée. Afin

d'éviter tout risque d'accident, monter accessoires et bagages avec beaucoup de soin. Redoubler de prudence lors de la conduite d'un scooter chargé d'accessoires ou de bagages. Voici quelques directives à suivre concernant les accessoires et le chargement :

Charge

S'assurer que le poids total du pilote, du passager, des bagages et des accessoires ne dépasse pas la charge maximum.

Charge maximale:
170 kg (375 lb)

Même lorsque cette limite de poids n'est pas dépassée, garder les points suivants à l'esprit :

- Les bagages et les accessoires doivent être fixés aussi bas et près du scooter que possible. S'efforcer de répartir au mieux le poids de façon égale des deux côtés du scooter afin de ne pas le déséquilibrer.
- Un déplacement soudain du chargement peut créer un déséquilibre. S'assurer que les accessoires et les bagages sont correctement attachés avant de prendre la route. Contrôler fréquemment les fixations des acces-

CONSIGNES DE SÉCURITÉ

soires et des bagages.

- Ne jamais placer des objets lourds ou volumineux sur le guidon, la fourche ou le garde-boue avant. Ces objets peuvent déstabiliser la direction et rendre le maniement plus difficile.

Accessoires

Des accessoires Yamaha d'origine sont disponibles. Ceux-ci sont spécialement conçus pour ce scooter. Yamaha ne pouvant tester tous les accessoires disponibles sur le marché, le propriétaire est personnellement responsable de la sélection, du montage et de l'utilisation d'accessoires d'autres marques. Sélectionner et monter judicieusement tout accessoire.

Respecter les conseils suivants lors du montage d'accessoires, ainsi que ceux donnés à la section "Charge".

- Ne jamais monter d'accessoires ou transporter de chargement qui pourraient nuire au bon fonctionnement du scooter. Examiner soigneusement les accessoires avant de les monter pour s'assurer qu'ils ne réduisent en rien la garde au sol, l'angle d'inclinaison dans les virages, le débattement limite de la suspension, la course de la direction ou le fonctionnement des commandes. Vérifier aussi qu'ils ne cachent

pas les feux et catadioptriques.

- Les accessoires montés sur le guidon ou autour de la fourche peuvent créer des déséquilibres dus à une mauvaise distribution du poids ou à des changements d'ordre aérodynamique. Si des accessoires sont montés sur le guidon ou autour de la fourche, ils doivent être aussi légers et compacts que possible.
- Des accessoires volumineux risquent de gravement réduire la stabilité du scooter en raison d'effets aérodynamiques. Le vent peut avoir tendance à soulever le scooter et les coups de vent latéraux peuvent le rendre instable. De tels accessoires peuvent également rendre le véhicule instable lors du croisement ou du dépassement de camions.
- Certains accessoires peuvent forcer le pilote à modifier sa position de conduite. Une position de conduite incorrecte réduit la liberté de mouvement du pilote et peut limiter son contrôle du véhicule. De tels accessoires sont donc déconseillés.
- La prudence est de rigueur lors de l'installation de tout accessoire électrique supplémentaire. Si les accessoires excèdent la capacité de

l'installation électrique du scooter, une défaillance pourrait se produire, ce qui risque de provoquer des problèmes d'éclairage ou une perte de puissance du moteur.

Essence et gaz d'échappement

- L'ESSENCE EST UN PRODUIT TRÈS INFLAMMABLE :
 - Toujours couper le moteur avant de faire le plein.
 - Bien veiller à ne pas renverser d'essence sur le moteur et sur les éléments de l'échappement.
 - Ne pas faire le plein en fumant ou à proximité d'une flamme.
- Ne jamais mettre le moteur en marche ou le laisser tourner dans un local fermé. Les gaz d'échappement sont toxiques et peuvent rapidement entraîner une perte de connaissance, voire la mort. Ne faire tourner le moteur que dans un endroit bien ventilé.
- Toujours couper le moteur et retirer la clé de contact avant de laisser le scooter sans surveillance. Au moment de se garer, garder les points suivants à l'esprit :
 - Comme le moteur et l'échappement peuvent être brûlants, il convient de se garer de façon à ce que les pié-



tons ou les enfants ne risquent pas de toucher ces éléments.

- Ne pas garer le scooter dans une pente ou sur un sol meuble, car il pourrait facilement se renverser.
- Ne pas garer le scooter près d'une source de flammes ou d'étincelles (ex. un poêle au pétrole ou un brasier quelconque), afin d'éviter tout risque d'incendie.
- En cas d'ingestion d'essence, d'inhalation importante de vapeur d'essence ou d'éclaboussure dans les yeux, consulter immédiatement un médecin. En cas d'éclaboussure d'essence sur la peau ou les vêtements, se laver immédiatement à l'eau et au savon et changer de vêtements.

Conseils supplémentaires relatifs à la sécurité routière

- S'assurer de signaler clairement son intention d'effectuer un virage.

Virage à gauche

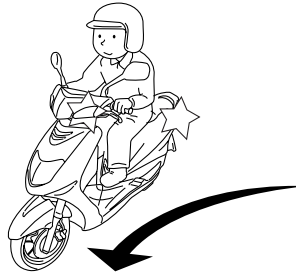

ZALM001*

Virage à droite

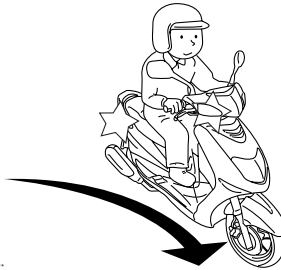

ZALM001*

- Le freinage peut être extrêmement difficile sur route mouillée. Éviter les freinages brusques qui risquent de faire

déraper le scooter. Pour ralentir sur une surface mouillée, actionner les freins lentement.

- Ralentir à l'approche d'un croisement ou d'un virage. Le virage effectué, accélérer lentement.
- Doubler les voitures en stationnement avec prudence. Un automobiliste inattentif pourrait brusquement ouvrir une portière.
- Les rails de chemin de fer ou de tramway, les plaques de fer des chantiers et les plaques d'égout deviennent extrêmement glissants lorsqu'ils sont mouillés. Ralentir et les franchir prudemment. Maintenir le scooter bien droit, car il pourrait glisser et se renverser.
- Le nettoyage du scooter risque de mouiller les plaquettes de frein. Après avoir lavé le véhicule, toujours contrôler les freins avant de prendre la route.
- Toujours porter un casque, des gants, un pantalon (serré aux chevilles afin qu'il ne flotte pas) et une veste de couleur vive.
- Ne pas charger trop de bagages sur le scooter. Un scooter surchargé est instable.

DESCRIPTION

FAU10410

Vue gauche

2

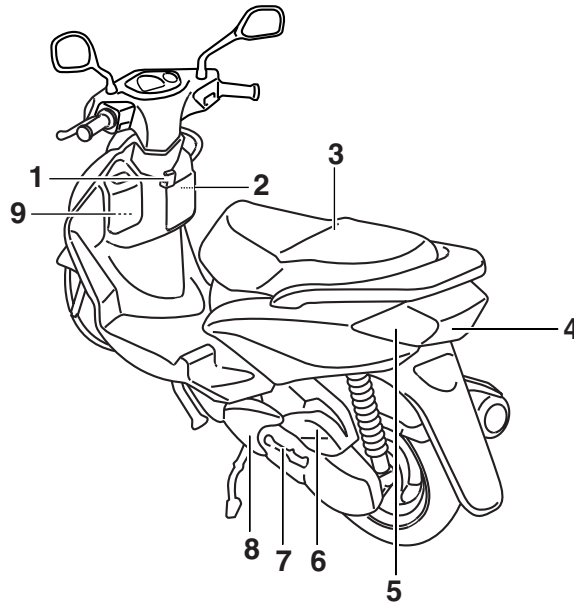

1. Crochet de fixation des bagages

2. Batterie (page 6-23)

3. Compartiment de rangement (page 3-9)

4. Feu arrière/stop (page 6-26)

5. Clignotant arrière (page 6-28)

6. Élément du filtre à air (page 6-11)

7. Kick (page 3-7)

8. Élément de filtre à air du boîtier de la courroie trapézoïdale
(page 6-11)

9. Bouchon du réservoir de carburant (page 3-5)

Vue droite

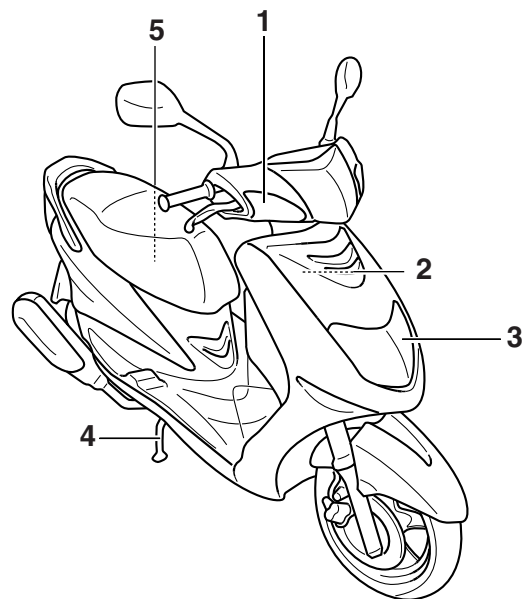

1. Clignotant avant (page 6-27)
2. Fusible principal (page 6-24)
3. Phare (page 6-25)
4. Béquille centrale (page 6-21)
5. Boîtier à fusibles (page 6-24)

DESCRIPTION

FAU10430

Commandes et instruments

2

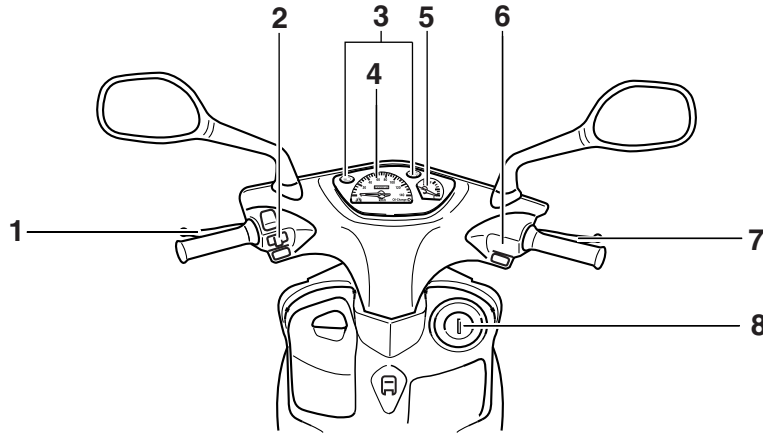

1. Levier de frein arrière (page 3-5)
2. Combiné de contacteurs gauche (page 3-3)
3. Témoins (page 3-2)
4. Bloc du compteur de vitesse (page 3-3)
5. Jauge de carburant (page 3-3)
6. Combiné de contacteurs droit (page 3-3)
7. Levier de frein avant (page 3-4)
8. Contacteur à clé (page 3-1)

Contacteur à clé/antivol

FAU10460

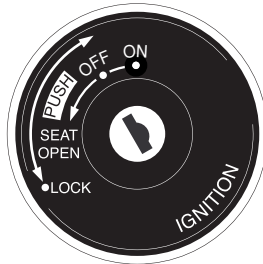

ZAUM00**

Le contacteur à clé/antivol commande les circuits d'allumage et d'éclairage et permet de bloquer la direction. Ses diverses positions sont décrites ci-après.

ON (marche)

Tous les circuits électriques sont sous tension ; l'éclairage des instruments, le feu arrière et la veilleuse s'allument, et le moteur peut être mis en marche. La clé ne peut être retirée.

FAUT1422

N.B.:

Les phares s'allument automatiquement dès la mise en marche du moteur et restent allumés jusqu'à ce que la clé soit tournée sur "OFF" ou que la béquille latérale soit déployée.

OFF (arrêt)

Tous les circuits électriques sont coupés. La clé peut être retirée.

FAU10660

LOCK (antivol)

La direction est bloquée et tous les circuits électriques sont coupés. La clé peut être retirée.

FAU10680

Blocage de la direction

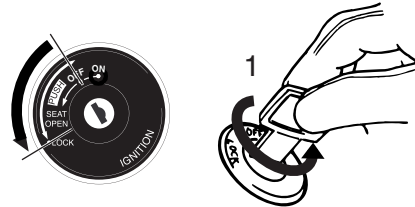

ZAUM00**

1. Appuyer.

1. Tourner le guidon tout à fait vers la gauche.
2. Appuyer sur la clé à partir de la position "OFF", puis la tourner jusqu'à la position "LOCK" tout en la maintenant enfoncée.
3. Retirer la clé.

Déblocage de la direction

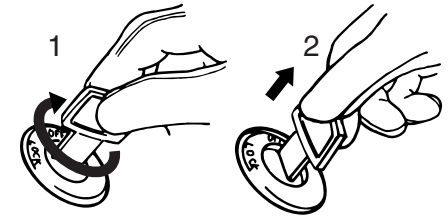

ZAUM00**

1. Tourner.
2. Relâcher.

Appuyer sur la clé, puis la tourner sur "OFF" tout en la maintenant enfoncée.

FWA10060

AVERTISSEMENT



Ne jamais placer la clé de contact sur "OFF" ou "LOCK" tant que le véhicule est en mouvement. Les circuits électriques seraient coupés et cela pourrait entraîner la perte de contrôle du véhicule et être la cause d'un accident. Bien veiller à ce que le véhicule soit à l'arrêt avant de tourner la clé à la position "OFF" ou "LOCK".

COMMANDES ET INSTRUMENTS

Témoins

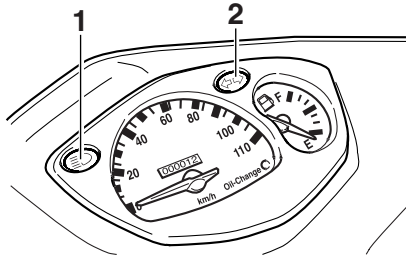
FAU10980



1. Témoin de feu de route “”
2. Témoin des clignotants “”

ZALIM00**

3

Témoin des clignotants “”

FAU11020

Ce témoin clignote lorsque le contacteur des clignotants est poussé à gauche ou à droite.

FAU11080

Témoin de feu de route “”

Ce témoin s'allume lorsque la position feu de route du phare est sélectionnée.

FAU1370

Indicateur de changement d'huile

Cet indicateur passe du vert au rouge tous les 3000 km (1800 mi) afin de signaler

qu'un changement d'huile est nécessaire. Après avoir changé l'huile moteur, réinitialiser le contacteur de l'indicateur de changement d'huile en l'enfonçant.

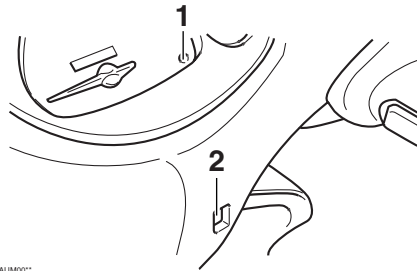

ZALIM00**

1. Indicateur de changement d'huile
2. Réinitialiseur

Si le changement d'huile moteur est effectué avant l'échéance de 3000 km (1800 mi), ne pas oublier de réinitialiser l'indicateur après avoir effectué le changement d'huile afin qu'il signale correctement la prochaine échéance.

N.B.: _____
Après avoir réinitialisé le contacteur de l'indicateur de changement d'huile, l'indicateur repasse du rouge au vert.

FCA10280

ATTENTION: _____
Changer l'huile moteur après 1000 km

FAU11620

Bloc de compteur de vitesse

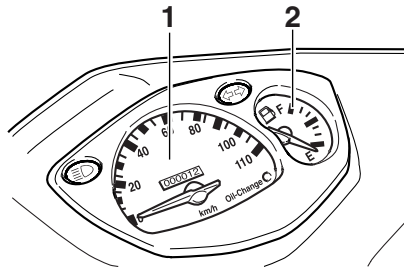

ZALIMOO™

1. Compteur de vitesse
2. Jauge de carburant

Le bloc de compteur de vitesse est équipé d'un compteur de vitesse et d'un compteur kilométrique. Le compteur de vitesse affiche la vitesse de conduite. Le compteur kilométrique affiche la distance totale parcourue.

FAU12150

Jauge de niveau de carburant

La jauge de niveau de carburant indique la quantité de carburant se trouvant dans le réservoir de carburant. L'aiguille se déplace vers "E" (vide) au fur et à mesure que le niveau de carburant diminue. Quand l'aiguille atteint la ligne rouge, refaire le plein dès que possible.

N.B.:

Ne pas attendre que le réservoir de carburant soit complètement vide avant de faire le plein.

Combinés de contacteurs

Gauche

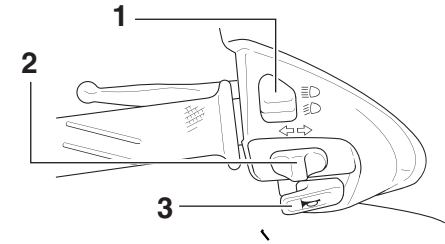

ZALIMOO™

1. Inverseur feu de route/feu de croisement "☰/☱"
2. Contacteur des clignotants "↵/↶"
3. Contacteur d'avertisseur "📢"

COMMANDES ET INSTRUMENTS

Droite

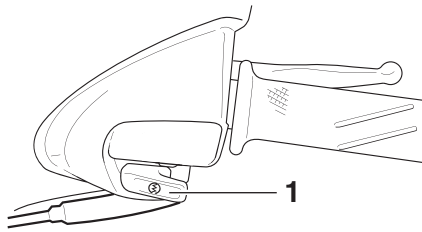



ZALUM00**

1. Contacteur du démarreur “”



Inverseur feu de route/feu de croisement “/”

FAU12400

Placer ce contacteur sur “” pour allumer le feu de route et sur “” pour allumer le feu de croisement.

FAU12460

Contacteur des clignotants “/”

Pour signaler un virage à droite, pousser ce contacteur vers la position “”. Pour signaler un virage à gauche, pousser ce contacteur vers la position “”. Une fois relâché, le contacteur retourne à sa position centrale. Pour éteindre les clignotants, appuyer sur le contacteur après que celui-ci est revenu à sa position centrale.

FAU12500

Contacteur d'avertisseur “”

Appuyer sur ce contacteur afin de faire retentir l'avertisseur.

FAU12720

Contacteur du démarreur “”

Appuyer sur ce contacteur tout en actionnant le frein avant ou arrière afin de lancer le moteur à l'aide du démarreur.

FCA10050

ATTENTION:

Avant de mettre le moteur en marche, il convient de lire les instructions de mise en marche figurant à la page 5-1.

FAU12900

Levier de frein avant

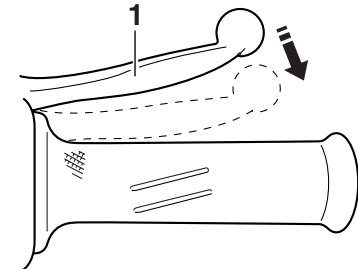

ZALUM00**

1. Levier de frein avant

Le levier de frein avant est situé à la poignée droite. Pour actionner le frein avant, tirer le levier vers la poignée.

3

Levier de frein arrière

FAU12950

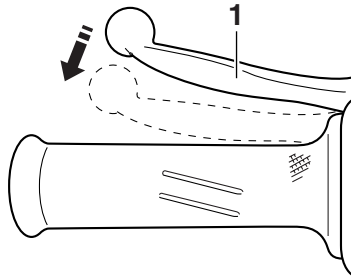

ZALUM00**

1. Levier de frein arrière

Le levier de frein arrière figure à la poignée gauche. Pour actionner le frein arrière, tirer le levier vers la poignée.

Bouchon de réservoir de carburant

FAUT1382

Retrait du bouchon du réservoir de carburant

Ouvrir le couvercle en relevant le levier. Introduire la clé dans la serrure du bouchon du réservoir de carburant, puis la tourner de 1/4 de tour dans le sens inverse des aiguilles d'une montre. Le bouchon est déverrouillé et peut être retiré.

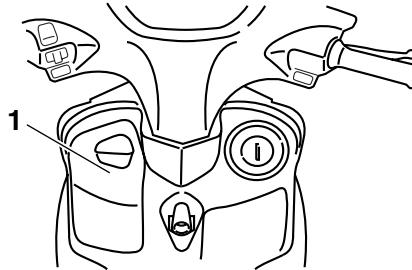

ZALUM00**

1. Couvercle

N.B.:

Après avoir retiré le bouchon du réservoir de carburant, le placer comme illustré dans le support prévu à cet effet.

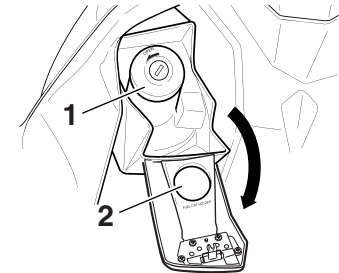

ZALUM00**

1. Bouchon du réservoir de carburant
2. Support

Repose du bouchon du réservoir de carburant

1. Remettre le bouchon en place dans l'orifice du réservoir de carburant, la clé étant dans la serrure, en veillant à aligner les repères d'alignement.

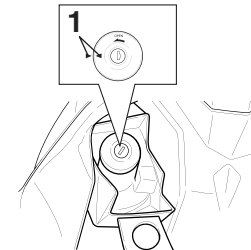

ZALUM00**

1. Repères d'alignement

COMMANDES ET INSTRUMENTS

2. Tourner la clé dans le sens des aiguilles d'une montre jusqu'à sa position d'origine, puis la retirer.

N.B.: _____
Le bouchon ne peut être remis en place correctement si la clé n'est pas dans la serrure. De plus, la clé ne peut être retirée si le bouchon n'est pas correctement mis en place et verrouillé.

3. Refermer le couvercle.

FWA10130

AVERTISSEMENT

S'assurer que le bouchon du réservoir de carburant est remis correctement en place avant de démarrer.

Carburant

FAU13210

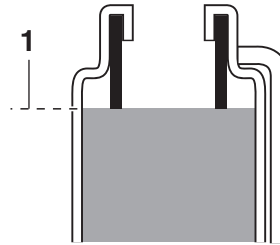

ZAUM00**

1. Niveau de carburant

S'assurer que le niveau de carburant est suffisant. Remplir le réservoir de carburant jusqu'à l'extrémité inférieure du tube de remplissage, comme illustré.

FWA10880

AVERTISSEMENT

- **Ne pas remplir le réservoir de carburant à l'excès, sinon le carburant risque de déborder lorsqu'il chauffe et se dilate.**
- **Éviter d'en renverser sur le moteur chaud.**

FCA10070

ATTENTION:

Essuyer immédiatement toute coulure de carburant à l'aide d'un chiffon propre,

sec et doux. En effet, le carburant risque d'abîmer les surfaces peintes ou les pièces en plastique.

FAU33520

Carburant recommandé :

ESSENCE ORDINAIRE SANS
PLOMB EXCLUSIVEMENT

Capacité du réservoir de carburant :
7.1 L (1.88 US gal) (1.56 Imp.gal)

FCA11400

ATTENTION:

Utiliser uniquement de l'essence sans plomb. L'utilisation d'essence avec plomb endommagerait gravement certaines pièces du moteur, telles que les soupapes, les segments, ainsi que le système d'échappement.

Ce moteur Yamaha fonctionne à l'essence ordinaire sans plomb d'un indice d'octane recherche de 91 ou plus. Si un cliquetis survient, utiliser une marque d'essence différente ou une essence super sans plomb. L'essence sans plomb prolonge la durée de service des bougies et réduit les frais d'entretien.

FAU13440

Pot catalytique

Le pot d'échappement est équipé d'un pot catalytique.

FWA10860

AVERTISSEMENT

Le système d'échappement est chaud lorsque le moteur a tourné. S'assurer que le système d'échappement est refroidi avant d'effectuer tout travail sur le véhicule.

FCA10700

ATTENTION:

Prendre les précautions suivantes afin d'éviter tout risque d'incendie ou d'endommagement.

- Utiliser uniquement de l'essence sans plomb. L'utilisation d'essence avec plomb va endommager irrémédiablement le pot catalytique.
- Ne jamais garer le véhicule à proximité d'objets ou matériaux posant un risque d'incendie, tel que de l'herbe ou d'autres matières facilement inflammables.
- Ne pas laisser tourner le moteur trop longtemps au ralenti.

FAU13680

Kick

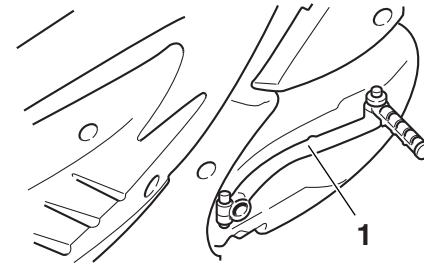

ZALUM00**

1. Kick

Pour mettre le moteur en marche à l'aide du kick, déployer la pédale de kick, appuyer légèrement sur celle-ci de sorte à mettre les pignons en prise, puis l'actionner vigoureusement mais en souplesse.

FAU13931

Selle

Ouverture de la selle

1. Dresser le scooter sur sa béquille centrale.
2. Introduire la clé dans le contacteur à clé, puis la tourner dans le sens inverse des aiguilles d'une montre.

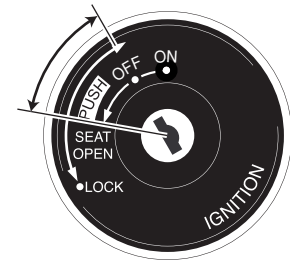

ZALUM00**

N.B.:

Ne pas enfoncer la clé en la tournant.

3. Relever la selle afin de l'ouvrir.

Fermeture de la selle

1. Rabattre la selle, puis appuyer sur celle-ci afin de la refermer correctement.
2. Retirer la clé de contact avant de laisser le véhicule sans surveillance.

COMMANDES ET INSTRUMENTS

N.B.: _____
S'assurer que la selle est bien remise en place avant de démarrer.

3

Accroche-casque

FAU14300

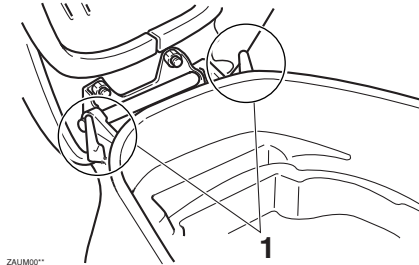

ZAUM00**

1. Accroche-casque

L'accroche-casque est situé sous la selle.

Fixation d'un casque à l'accroche-casque

1. Ouvrir la selle. (Voir page 3-7.)
2. Accrocher le casque à l'accroche-casque, puis refermer correctement la selle.

FWA10160

AVERTISSEMENT

Ne jamais rouler avec un casque accroché à l'accroche-casque, car le casque pourrait heurter un objet et cela risque de provoquer la perte de contrôle du véhicule et être la cause d'un accident.

Compartment de rangement

FAU14510

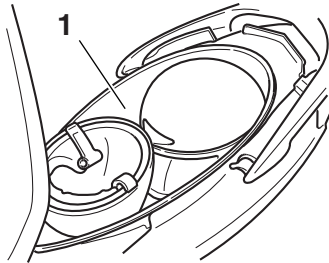

ZALUM00**

1. Compartiment de rangement

Le compartiment de rangement se trouve sous la selle. (Voir page 3-7.)

FWA10960

AVERTISSEMENT

- Ne pas dépasser la limite de charge du compartiment de rangement, qui est de 5 kg (11 lb).
- Ne pas dépasser la charge maximale du véhicule, qui est de 170 kg (375 lb).

FCA10080

ATTENTION:

Noter les points suivants avant d'utiliser le compartiment de rangement.

- Le compartiment de rangement s'échauffe lorsque le véhicule est

exposé au soleil. Il convient donc de ne pas conserver d'objets sensibles à la chaleur dans le compartiment de rangement.

- Afin d'éviter d'humidifier le compartiment de rangement, emballer tout objet mouillé dans un sac en plastique avant de le ranger dans le compartiment.
- Comme il se peut que de l'eau pénètre dans le compartiment de rangement lors du lavage du scooter, il est préférable d'emballer tout objet se trouvant dans ce compartiment dans un sac en plastique.
- Ne pas ranger d'objets de valeur ou d'objets fragiles dans le compartiment de rangement.

Pour ranger un casque dans le compartiment de rangement, le retourner et placer le côté visière vers l'avant.

N.B.:

- Certains casques, en raison de leur taille ou de leur forme, ne peuvent trouver place dans le compartiment de rangement.
- Ne pas laisser le scooter sans surveillance lorsque la selle est ouverte.

Crochet de fixation des bagages

FAUT1070

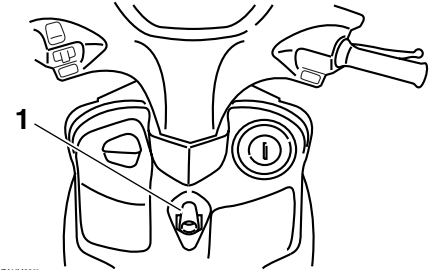

ZALUM00**

1. Crochet de fixation des bagages

FWAT1030

AVERTISSEMENT

- Ne pas dépasser la limite de charge du crochet de fixation des bagages, qui est de 3 kg (7 lb).
- Ne pas dépasser la charge maximale du véhicule, qui est de 170 kg (375 lb).

COMMANDES ET INSTRUMENTS

Béquille latérale

FAU15301

La béquille latérale est située sur le côté gauche du cadre. Relever ou déployer la béquille latérale avec le pied tout en maintenant le véhicule à la verticale.

N.B.:

Le contacteur intégré à la béquille latérale fait partie du circuit du coupe-circuit d'allumage, qui coupe l'allumage dans certaines situations. (Le fonctionnement du circuit du coupe-circuit d'allumage est expliqué ci-après.)

AVERTISSEMENT

FWA10240

Ne pas rouler avec la béquille latérale déployée ou lorsque la béquille ne se relève pas correctement. Celle-ci pourrait toucher le sol et distraire le pilote, qui pourrait perdre le contrôle du véhicule. Le système de coupe-circuit d'allumage de Yamaha permet de rappeler au pilote qu'il doit relever la béquille latérale avant de se mettre en route. Il convient donc de contrôler régulièrement ce système en procédant comme décrit ci-après et de le faire réparer par un concessionnaire Yamaha en cas de mauvais fonctionnement.

Contrôle du fonctionnement du contacteur de béquille latérale

FAUT1091

Contrôler le fonctionnement du contacteur de béquille latérale en veillant à ce que les points suivants soient respectés.

AVERTISSEMENT

FWA10260

- Pour ce contrôle, le véhicule doit être dressé sur sa béquille centrale.
- Si un mauvais fonctionnement est constaté, faire contrôler le système par un concessionnaire Yamaha avant de démarrer.

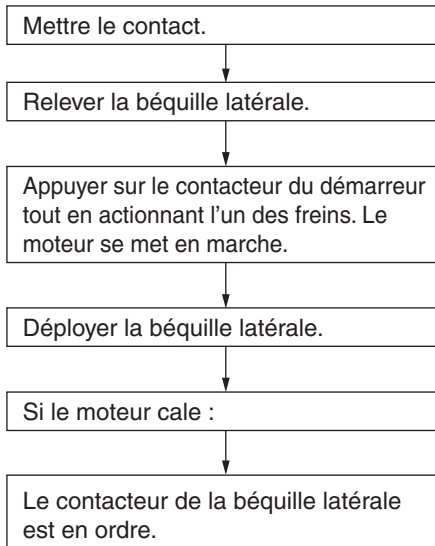

CONTRÔLES AVANT UTILISATION

FAU15591

Le propriétaire est personnellement responsable de l'état de son véhicule. Certaines pièces essentielles peuvent présenter rapidement et de façon subite des signes de dégradation, et cela même lorsque le véhicule n'est pas utilisé (s'il est exposé aux intempéries, par exemple). Un endommagement ou une fuite quelconques ou encore une chute de la pression des pneus peuvent avoir de graves conséquences. En plus d'un simple contrôle visuel, il est donc extrêmement important de vérifier les points suivants avant chaque randonnée.

N.B.:

Il convient d'effectuer les contrôles repris dans la liste avant chaque utilisation du véhicule. Ces contrôles ne requièrent que peu de temps et celui-ci sera largement compensé par le surcroît de sécurité et de fiabilité qu'ils procurent.

FWA11150

AVERTISSEMENT

Lorsqu'un élément repris sous "Points à contrôler avant chaque utilisation" ne fonctionne pas correctement, il convient de le faire contrôler et réparer avant d'utiliser le véhicule.

4

CONTRÔLES AVANT UTILISATION

FAU15602

Points à contrôler avant chaque utilisation

ÉLÉMENTS	CONTRÔLES	PAGES
Carburant	<ul style="list-style-type: none">• Contrôler le niveau de carburant dans le réservoir.• Refaire le plein de carburant si nécessaire.• S'assurer de l'absence de fuite au niveau des durites d'alimentation.	3-6
Huile moteur	<ul style="list-style-type: none">• Contrôler le niveau d'huile du moteur.• Si nécessaire, ajouter l'huile du type recommandé jusqu'au niveau spécifié.• S'assurer de l'absence de fuites d'huile.	6-8
Huile de transmission finale	<ul style="list-style-type: none">• S'assurer de l'absence de fuites d'huile.	6-10
Frein avant	<ul style="list-style-type: none">• Contrôler le fonctionnement.• Faire purger le circuit hydraulique par un concessionnaire Yamaha en cas de sensation de mollesse.• Contrôler l'usure des plaquettes de frein.• Remplacer si nécessaire.• Contrôler le niveau du liquide dans le réservoir.• Si nécessaire, ajouter le liquide de frein du type recommandé jusqu'au niveau spécifié.• Contrôler le circuit hydraulique et s'assurer de l'absence de toute fuite.	6-18
Frein arrière	<ul style="list-style-type: none">• Contrôler le fonctionnement.• Lubrifier le câble si nécessaire.• Contrôler la garde au levier.• Régler si nécessaire.	6-17, 6-18
Poignée des gaz	<ul style="list-style-type: none">• S'assurer du fonctionnement en douceur.• Contrôler le jeu de câble des gaz.• Si nécessaire, faire régler le jeu du câble et faire lubrifier le câble et le boîtier de la poignée des gaz chez un concessionnaire Yamaha.	6-14, 6-20
Roues et pneus	<ul style="list-style-type: none">• S'assurer de l'absence d'endommagement.• Contrôler l'état des pneus et la profondeur des sculptures.• Contrôler la pression de gonflage.• Corriger si nécessaire.	6-15, 6-16
Leviers de frein	<ul style="list-style-type: none">• S'assurer du fonctionnement en douceur.• Si nécessaire, lubrifier les points pivots.	6-20

CONTRÔLES AVANT UTILISATION

ÉLÉMENTS	CONTRÔLES	PAGES
Béquille centrale, béquille latérale	<ul style="list-style-type: none">• S'assurer du fonctionnement en douceur.• Lubrifier les pivots si nécessaire.	6-21
Attaches du cadre	<ul style="list-style-type: none">• S'assurer que tous les écrous et vis sont correctement serrés.• Serrer si nécessaire.	—
Instruments, éclairage, signalisation et contacteurs	<ul style="list-style-type: none">• Contrôler le fonctionnement.• Corriger si nécessaire.	—
Contacteur de béquille latérale	<ul style="list-style-type: none">• Contrôler le fonctionnement du coupe-circuit d'allumage.• Si défectueux, faire contrôler le véhicule par un concessionnaire Yamaha.	3-10

UTILISATION ET CONSEILS IMPORTANTS CONCERNANT LE PILOTAGE

FAU15980

FAUT1100

FCA11040

FWA10870

FCA10250

AVERTISSEMENT

- Il importe, avant d'utiliser le véhicule, de bien se familiariser avec toutes ses commandes et leurs fonctions. Au moindre doute concernant le fonctionnement de certaines commandes, consulter un concessionnaire Yamaha.
- Ne jamais mettre le moteur en marche ou utiliser le véhicule dans un local fermé, même pour une courte durée. Les gaz d'échappement sont toxiques et peuvent entraîner la perte de connaissance et même la mort en peu de temps. Toujours veiller à ce que l'endroit soit bien ventilé.
- Pour plus de sécurité, toujours veiller à ce que la béquille centrale soit déployée avant de mettre le moteur en marche.

Mise en marche d'un moteur froid

ATTENTION:

Voir à la page 5-3 et consulter les instructions concernant le rodage du moteur avant d'utiliser le véhicule pour la première fois.

1. Tourner la clé de contact sur "ON".
2. Refermer tout à fait les gaz.
3. Mettre le moteur en marche en appuyant sur le contacteur du démarreur ou en enfonçant le kick tout en actionnant le frein avant ou arrière.

N.B.:

Si le moteur ne se met pas en marche lorsqu'on appuie sur le contacteur du démarreur, relâcher celui-ci, attendre quelques secondes, puis essayer à nouveau. Chaque essai de mise en marche doit être aussi court que possible afin d'économiser l'énergie de la batterie. Ne pas actionner le démarreur pendant plus de 5 secondes d'affilée. Si le moteur ne se met pas en marche à l'aide du démarreur, utiliser le kick.

ATTENTION:

En vue de prolonger la durée de service du moteur, ne jamais accélérer à l'excès tant que le moteur est froid !

UTILISATION ET CONSEILS IMPORTANTS CONCERNANT LE PILOTAGE

FAU16760

Démarrage

N.B.:

Faire chauffer le moteur avant de démarrer.

1. Actionner le levier de frein arrière de la main gauche et saisir la poignée de manutention de la main droite. Pousser ensuite le scooter vers l'avant pour replier la béquille centrale.
2. S'asseoir à califourchon sur la selle et contrôler l'angle des rétroviseurs.
3. Signaler son intention de gagner la voie publique en allumant les clignotants.
4. Vérifier si la voie est libre, puis actionner lentement la poignée des gaz (poignée droite) afin de démarrer.
5. Éteindre les clignotants.

Accélération et décélération

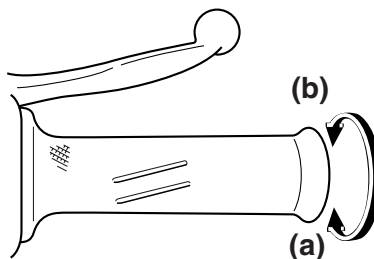

ZALUM00**

La vitesse se règle en donnant plus ou moins des gaz. Pour augmenter la vitesse, tourner la poignée des gaz dans le sens (a). Pour réduire la vitesse, tourner la poignée des gaz dans le sens (b).

FAU16780

Freinage

1. Refermer tout à fait les gaz.
2. Actionner simultanément les freins avant et arrière en augmentant progressivement la pression.

FWA10300

AVERTISSEMENT

- Éviter de freiner brusquement, tout particulièrement lorsque le scooter penche d'un côté, car celui-ci risquerait de dérapier et de se renverser.
- Les rails de chemin de fer ou de tramway, les plaques de fer des chantiers et les plaques d'égout deviennent extrêmement glissants lorsqu'ils sont mouillés. Il convient donc de ralentir avant de rouler sur ce genre de surface et de redoubler de prudence en les traversant.
- Ne pas oublier qu'un freinage sur route mouillée est une manuvre délicate.
- Rouler lentement dans les descentes, car les freinages en descente peuvent être très difficiles.

UTILISATION ET CONSEILS IMPORTANTS CONCERNANT LE PILOTAGE

5

Comment réduire sa consommation de carburant

FAU16820

La consommation de carburant de la moto dépend dans une grande mesure du style de conduite. Suivre les conseils suivants en vue d'économiser le carburant :

- Éviter les régimes très élevés lors des accélérations.
- Éviter d'emballer le moteur à vide.
- Couper le moteur au lieu de le laisser tourner longtemps au ralenti (ex. : embouteillages, feux rouges, passages à niveau).

Rodage du moteur

FAU16830

Les premiers 1000 km (600 mi) constituent la période la plus importante de la vie du moteur. C'est pourquoi il est indispensable de lire attentivement ce qui suit.

Le moteur étant neuf, il faut éviter de le soumettre à un effort excessif pendant les premiers 1000 km (600 mi). Les pièces mobiles du moteur doivent s'user et se roder mutuellement pour obtenir les jeux de marche corrects. Pendant cette période, éviter de conduire à pleins gaz de façon prolongée et éviter tout excès susceptible de provoquer la surchauffe du moteur.

FAU16950

0 à 150 km (0 à 90 mi)

Éviter l'utilisation prolongée à une ouverture des gaz de plus de 1/3.

Après chaque heure d'utilisation, laisser refroidir le moteur pendant cinq à dix minutes. Varier la vitesse du véhicule de temps à autre. Ne pas rouler continuellement à la même ouverture des gaz.

150 à 500 km (90 à 300 mi)

Éviter l'utilisation prolongée à une ouverture des gaz de plus de 1/2.

Changer de rapport librement mais ne ja-

mais accélérer à fond.

500 à 1000 km (300 à 600 mi)

Éviter l'utilisation prolongée à une ouverture des gaz de plus de 3/4.

FCA10350

ATTENTION:

Changer l'huile moteur et nettoyer la crépine d'huile après 1000 km (600 mi) d'utilisation.

1000 km (600 mi) et au-delà

Éviter l'utilisation prolongée à pleine ouverture des gaz. Varier la vitesse de temps à autre.

FCA10270

ATTENTION:

Si un problème quelconque survenait au moteur durant la période de rodage, consulter immédiatement un concessionnaire Yamaha.

UTILISATION ET CONSEILS IMPORTANTS CONCERNANT LE PILOTAGE

FAU17212

Stationnement

Pour stationner le véhicule, couper le moteur, puis retirer la clé de contact.

FWA10310

AVERTISSEMENT

- Comme le moteur et le système d'échappement peuvent devenir brûlants, il convient de se garer de façon à ce que les piétons ou les enfants ne risquent pas de toucher ces éléments.
- Ne pas garer le véhicule dans une descente ou sur un sol meuble, car il pourrait facilement se renverser.

FCA10380

ATTENTION:

Ne jamais se garer à proximité d'objets ou matériaux posant un risque d'incendie, tel que de l'herbe ou d'autres matières facilement inflammables.

ENTRETIENS PÉRIODIQUES ET PETITES RÉPARATIONS

FAU17280

La sécurité est l'impératif numéro un du bon motocycliste. La réalisation des contrôles et entretiens, réglages et lubrifications périodiques permet de garantir le meilleur rendement possible et contribue hautement à la sécurité de conduite. Les points de contrôle, réglage et lubrification principaux sont expliqués aux pages suivantes.

Les fréquences données dans le tableau des entretiens et graissages périodiques s'entendent pour la conduite dans des conditions normales. Le propriétaire devra donc ADAPTER LES FRÉQUENCES PRÉCONISÉES ET ÉVENTUELLEMENT LES RACCOURCIR en fonction du climat, du terrain, de la situation géographique et de l'usage qu'il fait de son véhicule.

FWA10320

AVERTISSEMENT

Si l'on ne maîtrise pas les techniques d'entretien, ce travail doit être confié à un concessionnaire Yamaha.

FWA10330

AVERTISSEMENT

Ce scooter est conçu pour l'utilisation sur route revêtue uniquement. Si le scooter est utilisé dans des conditions anormales, dans la poussière, dans la boue ou par temps humide, nettoyer ou

remplacer l'élément du filtre à air plus fréquemment. Consulter un concessionnaire Yamaha au sujet des fréquences adéquates d'entretien périodique.

FAU17520

Trousse de réparation

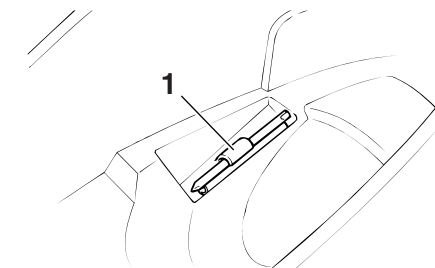

ZAJM00*

1. Trousse de réparation

La trousse de réparation se trouve dans le compartiment de rangement, sous la selle. (Voir page 3-7.)

Les informations données dans ce manuel et les outils de la trousse de réparation sont destinés à fournir au propriétaire les moyens nécessaires pour effectuer l'entretien préventif et les petites réparations. Cependant d'autres outils, comme une clé dynamométrique, peuvent être nécessaires pour effectuer correctement certains entretiens.

N.B.:

Si l'on ne dispose pas des outils ou de l'expérience nécessaires pour mener un travail à bien, il faut le confier à un concessionnaire.

ENTRETIENS PÉRIODIQUES ET PETITES RÉPARATIONS

re Yamaha.

FWA10350

AVERTISSEMENT

Toute modification non approuvée par Yamaha risque d'entraîner une perte de rendement et de rendre la conduite de ce véhicule dangereuse. Consulter un concessionnaire Yamaha avant de procéder à la moindre modification.

ENTRETIENS PÉRIODIQUES ET PETITES RÉPARATIONS

FAU17710

Tableau des entretiens et graissages périodiques

N.B.:

- Il n'est pas nécessaire d'effectuer le contrôle annuel lorsqu'on a effectué un contrôle périodique dans l'année.
- Pour 30000 km et plus, effectuer les entretiens en reprenant les fréquences à partir de 6000 km.
- L'entretien des éléments précédés d'un astérisque ne pouvant être mené à bien sans les données techniques, les connaissances et l'outillage adéquats, il doit être confié à un concessionnaire Yamaha.

N°	ÉLÉMENTS	CONTRÔLES OU ENTRETIENS À EFFECTUER	DISTANCE AU COMPTEUR (× 1000 km)					CONTRÔLE ANNUEL
			1	6	12	18	24	
1	* Canalisation de carburant	<ul style="list-style-type: none"> • S'assurer que les durites d'alimentation et de dépression ne sont ni craquelées ni autrement endommagées. 		✓	✓	✓	✓	✓
2	Bougie	<ul style="list-style-type: none"> • Contrôler l'état. • Nettoyer et corriger l'écartement des électrodes. 		✓		✓		
		<ul style="list-style-type: none"> • Remplacer. 			✓		✓	
3	* Soupapes	<ul style="list-style-type: none"> • Contrôler le jeu aux soupapes. • Régler. 		✓	✓	✓	✓	
4	Élément du filtre à air	<ul style="list-style-type: none"> • Nettoyer. 		✓		✓		
		<ul style="list-style-type: none"> • Remplacer. 			✓		✓	
5	Élément du filtre à air du boîtier de la courroie trapézoïdale	<ul style="list-style-type: none"> • Nettoyer. 		✓	✓	✓	✓	
6	* Frein avant	<ul style="list-style-type: none"> • Contrôler le fonctionnement, le niveau de liquide et s'assurer de l'absence de fuite. 	✓	✓	✓	✓	✓	✓
		<ul style="list-style-type: none"> • Remplacer les plaquettes de frein. 	Quand la limite est atteinte.					
7	* Frein arrière	<ul style="list-style-type: none"> • Contrôler le fonctionnement et régler la garde du levier de frein. 	✓	✓	✓	✓	✓	✓
		<ul style="list-style-type: none"> • Remplacer les mâchoires de frein. 	Quand la limite est atteinte.					

ENTRETIENS PÉRIODIQUES ET PETITES RÉPARATIONS

N°	ÉLÉMENTS	CONTRÔLES OU ENTRETIENS À EFFECTUER	DISTANCE AU COMPTEUR (× 1000 km)					CONTRÔLE ANNUEL	
			1	6	12	18	24		
8	* Durite de frein	<ul style="list-style-type: none"> S'assurer de l'absence de craquelures ou autre endommagement. 		√	√	√	√	√	
		<ul style="list-style-type: none"> Remplacer. 	Tous les 4 ans						
9	* Roues	<ul style="list-style-type: none"> Contrôler le voile et l'état. 		√	√	√	√		
10	* Pneus	<ul style="list-style-type: none"> Contrôler la profondeur de sculpture et l'état des pneus. Remplacer si nécessaire. Contrôler la pression de gonflage. Corriger si nécessaire. 		√	√	√	√	√	
11	* Roulements de roue	<ul style="list-style-type: none"> S'assurer qu'ils n'ont pas de jeu et ne sont pas endommagés. 		√	√	√	√		
12	* Roulements de direction	<ul style="list-style-type: none"> S'assurer qu'ils n'ont pas de jeu et que la direction n'est pas dure. 	√	√	√	√	√		
		<ul style="list-style-type: none"> Lubrifier à la graisse à base de savon au lithium. 	Tous les 24000 km						
13	* Attaches du cadre	<ul style="list-style-type: none"> S'assurer que tous les écrous et vis sont correctement serrés. 		√	√	√	√	√	
14	Béquille latérale, béquille centrale	<ul style="list-style-type: none"> Contrôler le fonctionnement. Lubrifier. 		√	√	√	√	√	
15	* Contacteur de béquille latérale	<ul style="list-style-type: none"> Contrôler le fonctionnement. 	√	√	√	√	√	√	
16	* Fourche avant	<ul style="list-style-type: none"> Contrôler le fonctionnement et s'assurer de l'absence de fuites d'huile. 		√	√	√	√		
17	* Combiné ressort-amortisseur	<ul style="list-style-type: none"> Contrôler le fonctionnement et s'assurer que l'amortisseur ne fuit pas. 		√	√	√	√		
18	* Carburateur	<ul style="list-style-type: none"> Régler le régime de ralenti du moteur. 	√	√	√	√	√	√	
19	Huile moteur	<ul style="list-style-type: none"> Changer. (Voir page 3-2.) 	√	Tous les 3000 km					
		<ul style="list-style-type: none"> Contrôler le niveau d'huile et s'assurer de l'absence de fuites d'huile. 	Tous les 3000 km					√	
20	* Crépine d'huile moteur	<ul style="list-style-type: none"> Nettoyer. 	√						

ENTRETIENS PÉRIODIQUES ET PETITES RÉPARATIONS

N°	ÉLÉMENTS	CONTRÔLES OU ENTRETIENS À EFFECTUER	DISTANCE AU COMPTEUR (× 1000 km)					CONTRÔLE ANNUEL
			1	6	12	18	24	
21	Huile de transmission finale	• S'assurer de l'absence de fuites d'huile.	✓	✓		✓		
		• Changer.	✓		✓		✓	
22	* Courroie trapézoïdale	• Remplacer.	Tous les 18000 km					
23	* Contacteur de feu stop sur frein avant et arrière	• Contrôler le fonctionnement.	✓	✓	✓	✓	✓	✓
24	Pièces mobiles et câbles	• Lubrifier.		✓	✓	✓	✓	✓
25	* Boîtier de poignée et câble des gaz	<ul style="list-style-type: none"> • Contrôler le fonctionnement et le jeu. • Régler le jeu de câble des gaz si nécessaire. • Lubrifier le boîtier de poignée des gaz et le câble des gaz. 		✓	✓	✓	✓	✓
26	* Système d'admission d'air	<ul style="list-style-type: none"> • S'assurer du bon état du clapet de coupure d'air, du clapet flexible et de la durite. • Si nécessaire, remplacer le système d'admission d'air dans son intégralité. 		✓	✓	✓	✓	✓
27	* Éclairage, signalisation et contacteurs	<ul style="list-style-type: none"> • Contrôler le fonctionnement. • Régler le faisceau de phare. 	✓	✓	✓	✓	✓	✓

FAU18660

- N.B.:**
- Augmenter la fréquence des nettoyages du filtre à air si le véhicule est utilisé dans des zones particulièrement poussiéreuses ou humides.
 - Entretien des freins hydrauliques
 - Contrôler régulièrement le niveau du liquide de frein et, si nécessaire, faire l'appoint de liquide.
 - Remplacer les composants internes du maître-cylindre et de l'étrier et changer le liquide de frein tous les deux ans.
 - Remplacer les durites de frein tous les quatre ans et lorsqu'elles sont craquelées ou endommagées.

ENTRETIENS PÉRIODIQUES ET PETITES RÉPARATIONS

FAU18771

Dépose et repose des caches

Afin de pouvoir effectuer certains entretiens décrits dans ce chapitre, il est nécessaire de déposer les caches illustrés. Se référer à cette section à chaque fois qu'il faut déposer ou reposer un cache.

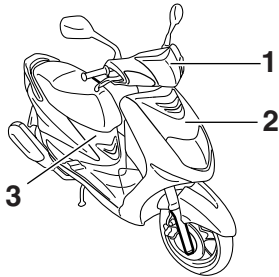

ZALUM00**

1. Cache A
2. Cache B
3. Cache C

FAUT1450

Cache A

Dépose du cache

Retirer les rivets démontables après avoir enfoncé leur goupille centrale, puis retirer le cache.

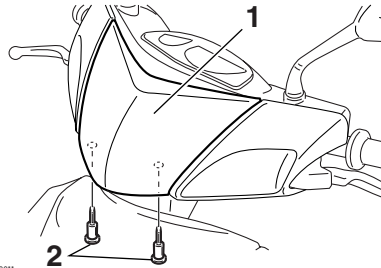

ZALUM00**

1. Cache A
2. Rivet démontable

Repose du cache

Remettre le cache en place, puis reposer les rivets démontables.

Cache B

Dépose du cache

Retirer les vis, puis déposer le cache.



ZALUM00**

1. Cache B
2. Vis

Repose du cache

Remettre le cache en place, puis reposer les vis.

Cache C

Dépose du cache

Retirer les vis, puis déposer le cache.

ENTRETIENS PÉRIODIQUES ET PETITES RÉPARATIONS

FAUT1170

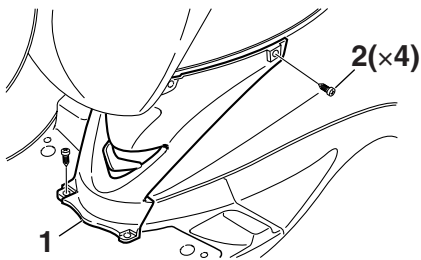

1. Cache C
2. Vis

Repose du cache

Remettre le cache en place, puis reposer les vis.

Contrôle de la bougie

La bougie est une pièce importante du moteur et son contrôle est simple. La bougie doit être démontée et contrôlée aux fréquences indiquées dans le tableau des entretiens et graissages périodiques, car la chaleur et les dépôts finissent par l'user. L'état de la bougie révèle en outre l'état du moteur.

Dépose de la bougie

1. Déposer le cache C. (Voir page 6-6.)
2. Retirer le capuchon de bougie.
3. Déposer la bougie comme illustré, en se servant de la clé à bougie fournie dans la trousse de réparation.

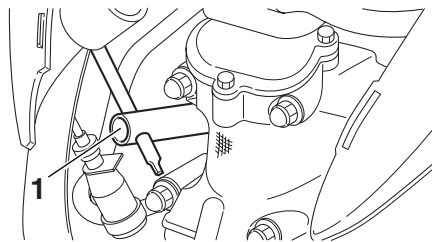

1. Clé à bougie

Contrôle de la bougie

1. S'assurer que la couleur de la porcelaine autour de l'électrode soit d'une couleur café au lait clair ou légèrement foncé, couleur idéale pour un véhicule utilisé dans des conditions normales.

N.B.:

Si la couleur de la bougie est nettement différente, le moteur pourrait présenter une anomalie. Ne jamais essayer de diagnostiquer soi-même de tels problèmes. Il est préférable de confier le véhicule à un concessionnaire Yamaha.

2. Contrôler l'usure des électrodes et la présence de dépôts de calamine ou autres. Si l'usure est excessive ou les dépôts trop importants, il convient de remplacer la bougie.

Bougie spécifiée :
NGK / CR7E

Pose de la bougie

1. Mesurer l'écartement des électrodes à l'aide d'un jeu de cales d'épaisseur et, si nécessaire, le corriger conformément aux spécifications.

ENTRETIENS PÉRIODIQUES ET PETITES RÉPARATIONS

FAUT1350

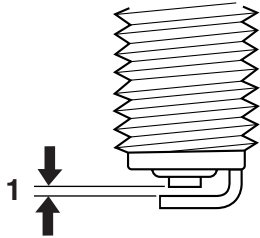

ZALUM00**

1. Écartement des électrodes

Écartement des électrodes :

0.6–0.7 mm (0.024–0.028 in)

2. Nettoyer la surface du joint de la bougie et ses plans de joint, puis nettoyer soigneusement les filets de bougie.
3. Mettre la bougie en place à l'aide de la clé à bougie, puis la serrer au couple spécifié.

Couple de serrage :

Bougie :
13 Nm (1.3 m·kgf, 9.4 ft·lbf)

N.B.:

Si une clé dynamométrique n'est pas disponible lors du montage d'une bougie, une bonne approximation consiste à serrer de 1/4 à 1/2 tour supplémentaire après le serra-

ge à la main. Il faudra toutefois serrer la bougie au couple spécifié le plus rapidement possible.

4. Remonter le capuchon de bougie.
5. Reposer le cache.

Huile moteur et crépine d'huile

Il faut vérifier le niveau d'huile moteur avant chaque départ. Il convient en outre de changer l'huile et de nettoyer la crépine d'huile aux fréquences spécifiées dans le tableau des entretiens et graissages périodiques. Il convient également de changer l'huile après les premiers 1000 km (600 mi) et lorsque l'indicateur de changement d'huile passe du vert au rouge. Il faut réinitialiser l'indicateur de changement d'huile après les premiers 1000 km (600 mi). (Les instructions concernant la réinitialisation figurent à la page 3-2.)

Contrôle du niveau d'huile moteur

1. Dresser le véhicule sur sa béquille centrale.

N.B.:

S'assurer que le véhicule est bien à la verticale avant de contrôler le niveau d'huile. Une légère inclinaison peut entraîner des erreurs de lecture.

2. Mettre le moteur en marche et le faire chauffer pendant quelques minutes, puis le couper.
3. Attendre quelques minutes que l'huile se stabilise, puis retirer le bouchon de remplissage d'huile. Essuyer la jauge

ENTRETIENS PÉRIODIQUES ET PETITES RÉPARATIONS

avant de l'insérer à nouveau, sans la visser, dans l'orifice de remplissage. La retirer et vérifier le niveau d'huile.

N.B.:

Le niveau d'huile moteur doit se situer entre les repères de niveau minimum et maximum.

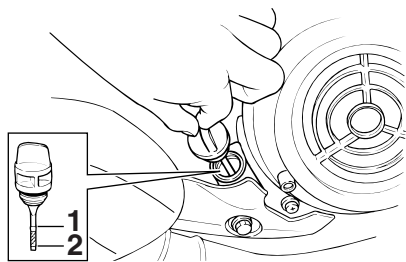

1. Repère de niveau maximum
2. Repère de niveau minimum

4. Si le niveau d'huile moteur est inférieur au repère de niveau minimum, ajouter de l'huile moteur du type recommandé jusqu'au niveau spécifié.
5. Insérer la jauge dans l'orifice de remplissage, puis serrer le bouchon de remplissage d'huile.

Changement de l'huile moteur et nettoyage de la crépine d'huile

1. Mettre le moteur en marche et le faire chauffer pendant quelques minutes, puis le couper.
2. Placer un bac à vidange sous le moteur afin d'y recueillir l'huile usagée.
3. Retirer le bouchon de remplissage et les vis de vidange afin de vidanger l'huile du carter moteur.

FCA10410

ATTENTION:

Lorsqu'on enlève la vis de vidange de l'huile moteur, le joint torique, le ressort et la crépine d'huile risquent de tomber. Veiller à ne pas perdre ces pièces.

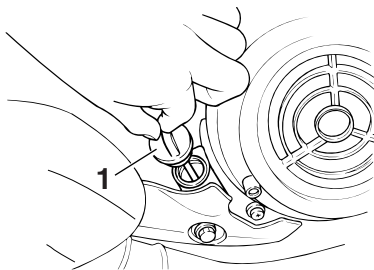

ZALUM00**

1. Bouchon de remplissage de l'huile moteur

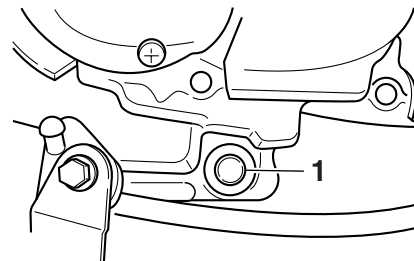

ZALUM00**

1. Vis de vidange d'huile moteur A

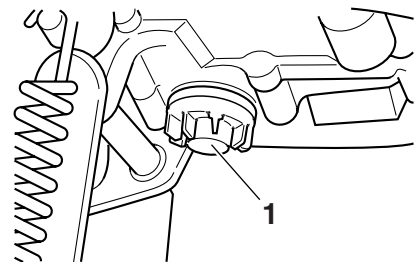

ZALUM00**

1. Vis de vidange d'huile moteur B

4. Nettoyer la crépine d'huile dans du dissolvant, puis contrôler son état et la remplacer si elle est abîmée.
5. Contrôler l'état du joint torique et le remplacer s'il est abîmé.
6. Mettre la crépine d'huile, le ressort, le

ENTRETIENS PÉRIODIQUES ET PETITES RÉPARATIONS

joint torique et les vis de vidange de l'huile moteur en place, puis serrer les vis au couple spécifié.

Couple de serrage :

Vis de vidange de l'huile moteur A :
20 Nm (2.0 m·kgf, 14.5 ft·lbf)

Vis de vidange de l'huile moteur B :
20 Nm (2.0 m·kgf, 14.5 ft·lbf)

N.B.:

S'assurer que le joint torique est bien logé dans son siège.

7. Ajouter la quantité spécifiée d'huile moteur du type recommandé, puis remettre le bouchon de remplissage d'huile moteur en place et le serrer.

Huile moteur recommandée :

Voir page 8-1.

Quantité d'huile :

0.90 L (0.95 US qt) (0.79 Imp.qt)

FCA11670

ATTENTION:

- Ne pas utiliser des huiles de grade diesel "CD" ni des huiles de grade supérieur à celui spécifié. S'assurer également de ne pas utiliser une huile portant la désignation "ENERGY CONSERVING II" ou la même

désignation avec un chiffre plus élevé.

- S'assurer qu'aucune crasse ou objet ne pénètre dans le carter moteur.

8. Mettre le moteur en marche et contrôler pendant quelques minutes s'il y a présence de fuites d'huile en laissant tourner le moteur au ralenti. En cas de fuite d'huile, couper immédiatement le moteur et rechercher la cause.
9. Couper le moteur, puis vérifier le niveau d'huile et faire l'appoint, si nécessaire.
10. Réinitialiser l'indicateur de changement d'huile. (Les instructions concernant la réinitialisation figurent à la page 3-2.)

N.B.:

Si le changement d'huile moteur est effectué avant que l'indicateur de changement d'huile ne passe au rouge (c.-à-d. avant d'avoir atteint l'échéance du changement d'huile recommandée), ne pas oublier de réinitialiser l'indicateur après avoir effectué le changement d'huile afin qu'il signale correctement la prochaine échéance.

FAU20060

Huile de transmission finale

Il faut s'assurer avant chaque départ qu'il n'y a pas de fuite d'huile au niveau du carter de transmission finale. Si une fuite est détectée, faire contrôler et réparer le scooter par un concessionnaire Yamaha. Il faut en outre vérifier le niveau de l'huile de transmission finale aux fréquences spécifiées dans le tableau des entretiens et graissages périodiques.

1. Mettre le moteur en marche, puis le réchauffer en conduisant le scooter pendant quelques minutes, puis couper le moteur.
2. Dresser le scooter sur sa béquille centrale.
3. Placer un bac à vidange sous le carter de transmission finale afin d'y recueillir l'huile usagée.
4. Retirer le bouchon de remplissage et la vis de vidange afin de vidanger l'huile du carter de transmission finale.

ENTRETIENS PÉRIODIQUES ET PETITES RÉPARATIONS

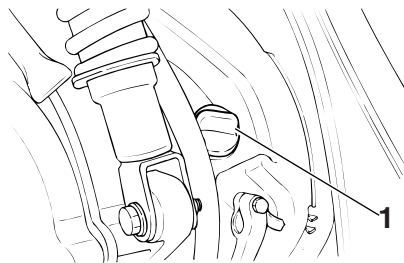

1. Bouchon de remplissage de transmission finale

5. Remonter la vis de vidange, puis la serrer au couple spécifié.

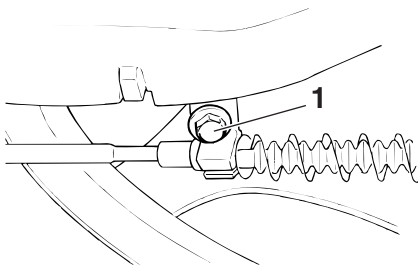

1. Vis de vidange de l'huile de transmission finale

Couple de serrage :

Vis de vidange de l'huile de transmission finale :

23 Nm (2.3 m-kgf, 16.6 ft-lbf)

6. Verser la quantité spécifiée d'huile de transmission finale recommandée, puis remonter et serrer le bouchon de remplissage d'huile.

Huile de transmission recommandée :

Voir page 8-1.

Quantité d'huile :

0.13 L (0.14 US qt) (0.11 Imp.qt)

AVERTISSEMENT

FWA11310

- S'assurer qu'aucune crasse ou objet ne pénètre dans le carter de transmission finale.
- Veiller à ne pas mettre d'huile sur le pneu ou la roue.

7. S'assurer que le carter de transmission finale ne fuit pas. Si une fuite d'huile est détectée, il faut en rechercher la cause.

FAUT1341

Élément de filtre à air et de filtre à air du boîtier de la courroie trapézoïdale

Il convient de nettoyer l'élément de filtre à air et de filtre à air du boîtier de la courroie trapézoïdale aux fréquences spécifiées dans le tableau des entretiens et graissages périodiques. Augmenter la fréquence du nettoyage des éléments si le véhicule est utilisé dans des zones très poussiéreuses ou humides.

Nettoyage de l'élément du filtre à air

1. Dresser le scooter sur sa béquille centrale.
2. Retirer le couvercle du boîtier de filtre à air après avoir retiré ses vis.

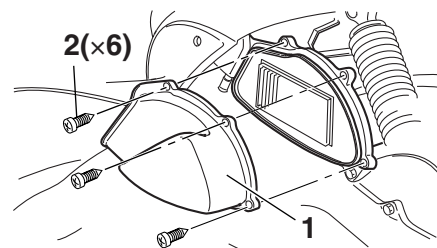

1. Couvercle du boîtier de filtre à air
2. Vis

ENTRETIENS PÉRIODIQUES ET PETITES RÉPARATIONS

3. Extraire l'élément du filtre à air, puis éliminer la crasse à l'air comprimé, en procédant comme illustré.

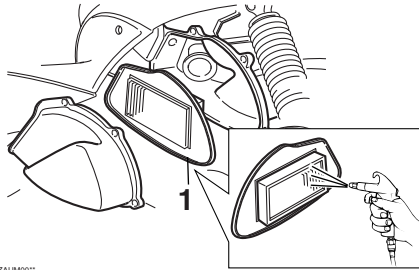

1. Élément du filtre à air

4. Contrôler l'état de l'élément et le remplacer si nécessaire.
5. Loger l'élément dans le boîtier de filtre à air.

FCA10480

ATTENTION:

- S'assurer que l'élément du filtre à air soit correctement logé dans le boîtier de filtre à air.
- Ne jamais mettre le moteur en marche avant d'avoir remonté l'élément du filtre à air. Une usure excessive du ou des pistons et/ou du ou des cylindres pourrait en résulter.

6. Remettre le couvercle du boîtier de fil-

tre à air en place et le fixer à l'aide de ses vis.

Nettoyage de l'élément du filtre à air du boîtier de la courroie trapézoïdale

1. Retirer le couvercle du boîtier de filtre à air de la courroie trapézoïdale après avoir retiré ses vis.

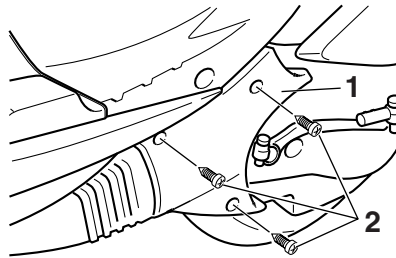

1. Couvercle du boîtier du filtre à air de la courroie trapézoïdale
2. Vis

2. Déposer le support de l'élément après avoir retiré sa vis.

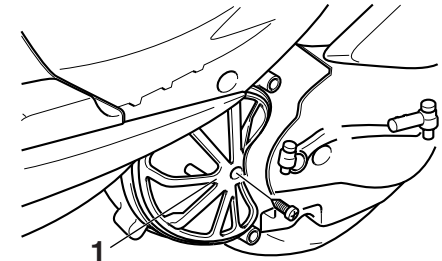

1. Support d'élément du filtre à air

3. Retirer l'élément du filtre à air, puis le nettoyer dans du dissolvant. Après le nettoyage, éliminer l'excès de dissolvant en comprimant l'élément.

FWA10430

⚠ AVERTISSEMENT

Utiliser exclusivement un produit destiné au nettoyage de ces pièces. Afin d'éviter tout risque d'incendie ou d'explosion, ne jamais utiliser d'essence ou de dissolvant à point d'inflammation bas.

FCA10520

ATTENTION:

Afin d'éviter d'endommager l'élément du filtre à air, le manipuler avec soin et ne pas le tordre.

ENTRETIENS PÉRIODIQUES ET PETITES RÉPARATIONS

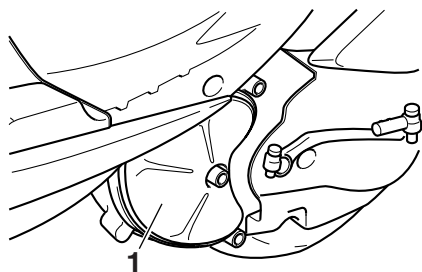

ZALUM00**

place et le fixer à l'aide des vis.

FAU21300

Réglage du carburateur

Le carburateur est un organe vital du moteur et il nécessite des réglages très précis. Pour cette raison, tout réglage du carburateur doit être confié à un concessionnaire Yamaha, en raison de ses connaissances et de son expérience en la matière.

1. Élément de filtre à air du boîtier de la courroie trapézoïdale
4. Enduire toute la surface de l'élément en mousse d'huile du type recommandé, puis éliminer l'excès d'huile en comprimant l'élément.

6

N.B.: _____
L'élément du filtre à air doit être humide, mais ne peut goutter.

Huile recommandée :
Huile moteur

5. Loger l'élément dans le boîtier de filtre à air.
6. Remettre le support de l'élément en place et le fixer à l'aide de sa vis.
7. Remettre le couvercle du boîtier du filtre à air de la courroie trapézoïdale en

ENTRETIENS PÉRIODIQUES ET PETITES RÉPARATIONS

FAU21370

Réglage du jeu de câble des gaz

Le jeu de câble des gaz doit être de 3.0–5.0 mm (0.12–0.20 in) à la poignée des gaz. Contrôler régulièrement le jeu de câble des gaz et le régler comme suit si nécessaire.

N.B.:

Il faut s'assurer que le régime de ralenti du moteur soit réglé correctement avant de procéder au contrôle et au réglage du jeu de câble des gaz.

1. Desserrer le contre-écrou.
2. Pour augmenter le jeu de câble des gaz, tourner l'écrou de réglage dans le sens (a). Pour diminuer le jeu de câble des gaz, tourner l'écrou de réglage dans le sens (b).

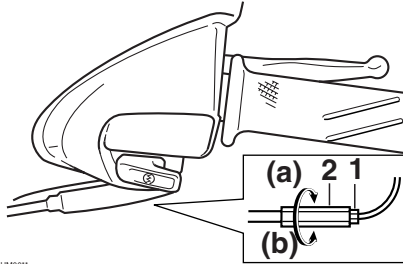

1. Contre-écrou
2. Écrou de réglage du jeu de câble des gaz
3. Serrer le contre-écrou.

FAU21400

Réglage du jeu aux soupapes

À la longue, le jeu aux soupapes se modifie, ce qui provoque un mauvais mélange carburant-air ou produit un bruit anormal. Pour éviter ce problème, il faut faire régler le jeu aux soupapes par un concessionnaire Yamaha aux fréquences spécifiées dans le tableau des entretiens et graissages périodiques.

ENTRETIENS PÉRIODIQUES ET PETITES RÉPARATIONS

Pneus

FAU33600

Pour assurer un fonctionnement optimal, une longue durée de service et une bonne sécurité de conduite, prendre note des points suivants concernant les pneus.

Pression de gonflage

Il faut contrôler et, le cas échéant, régler la pression de gonflage des pneus avant chaque utilisation du véhicule.

FWA10500

AVERTISSEMENT

- Contrôler et régler la pression de gonflage des pneus lorsque ceux-ci sont à la température ambiante.
- Adapter la pression de gonflage des pneus à la vitesse de conduite et au poids total du pilote, du passager, des bagages et des accessoires approuvés pour ce modèle.

Pression de gonflage (contrôlée les pneus froids) :

0–90 kg (0–198 lb):

Avant :

175 kPa (25 psi) (1.75 kgf/cm²)

Arrière :

200 kPa (29 psi) (2.00 kgf/cm²)

90–170 kg (198–375 lb):

Avant :

200 kPa (29 psi) (2.00 kgf/cm²)

Arrière :

225 kPa (33 psi) (2.25 kgf/cm²)

Charge* maximale :

170 kg (375 lb)

* Poids total du pilote, du passager, du chargement et des accessoires

FWA11200

AVERTISSEMENT

Toute charge influe énormément sur la maniabilité, la puissance de freinage, le rendement ainsi que la sécurité de conduite du véhicule. Il importe donc de respecter les consignes de sécurité qui suivent.

- **NE JAMAIS SURCHARGER LE VÉHICULE.** Une surcharge risque d'abîmer les pneus, de faire perdre le contrôle et d'être à l'origine d'un accident grave. S'assurer que le poids total du pilote, passager, des bagages et accessoires ne dépasse

pas la limite de charge de ce véhicule.

- Ne pas transporter d'objet mal fixé qui pourrait se détacher.
- Attacher soigneusement les bagages les plus lourds près du centre du véhicule et répartir le poids également de chaque côté.
- Adapter la pression de gonflage des pneus à la charge du véhicule.
- Contrôler l'état des pneus et la pression de gonflage avant chaque départ.

Contrôle des pneus

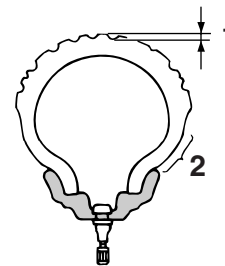

ZALIM00*

1. Profondeur de sculpture de pneu
2. Flanc de pneu

Contrôler les pneus avant chaque départ. Si la bande de roulement centrale a atteint la

ENTRETIENS PÉRIODIQUES ET PETITES RÉPARATIONS

limite spécifiée, si un clou ou des éclats de verre sont incrustés dans le pneu ou si son flanc est craquelé, faire remplacer immédiatement le pneu par un concessionnaire Yamaha.

Profondeur de sculpture de pneu minimale (avant et arrière) :
1.6 mm (0.06 in)

N.B.:

La limite de profondeur des sculptures peut varier selon les législations nationales. Il faut toujours se conformer à la législation du pays dans lequel on utilise le véhicule.

Renseignements sur les pneus

Ce modèle est équipé de pneus sans chambre à air.

Pneu avant :

Taille :

110 / 70-12 47L

Fabricant/modèle :

CHENG SHIN / C-922N-47L

Pneu arrière :

Taille :

120 / 70-12 58L

Fabricant/modèle :

CHENG SHIN / C-6007-58L

FWA10470

⚠ AVERTISSEMENT

- **Faire remplacer par un concessionnaire Yamaha tout pneu usé à l'excès. La conduite avec des pneus usés compromet la stabilité du véhicule et est en outre illégale.**
- **Le remplacement des pièces se rapportant aux freins et aux roues doit être confié à un concessionnaire Yamaha, car celui-ci possède les connaissances et l'expérience nécessaires à ces travaux.**

FAU21960

Roues coulées

Pour assurer un fonctionnement optimal, une longue durée de service et une bonne sécurité de conduite, prendre note des points suivants concernant les roues.

- Avant chaque démarrage, il faut s'assurer que les jantes de roue ne sont pas craquelées, qu'elles n'ont pas de saut et ne sont pas voilées. Si une roue est endommagée de quelque façon, la faire remplacer par un concessionnaire Yamaha. Ne jamais tenter une quelconque réparation sur une roue. Il faut remplacer toute roue déformée ou craquelée.
- Il faut équilibrer une roue à chaque fois que le pneu ou la roue sont remplacés ou remis en place après démontage. Une roue mal équilibrée se traduit par un mauvais rendement, une mauvaise tenue de route et réduit la durée de service du pneu.
- Après avoir remplacé un pneu, éviter de faire de la vitesse jusqu'à ce que le pneu soit "rodé" et ait acquis toutes ses caractéristiques.

ENTRETIENS PÉRIODIQUES ET PETITES RÉPARATIONS

Contrôle de la garde du levier de frein avant

FAUT1220

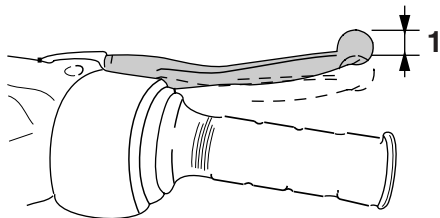

ZALUM0107

1. Garde du levier de frein

La garde du levier de frein doit être de 3.0–5.0 mm (0.12–0.20 in), comme illustré. Contrôler régulièrement la garde du levier de frein et, si nécessaire, faire contrôler le circuit des freins par un concessionnaire Yamaha.

FWA10640

⚠ AVERTISSEMENT

Une garde du levier de frein incorrecte signale un problème au niveau du système de freinage qui pourrait rendre la conduite dangereuse. Ne pas utiliser la moto avant d'avoir fait vérifier et réparer le système de freinage par un concessionnaire Yamaha.

Réglage de la garde du levier de frein arrière

FAU22170

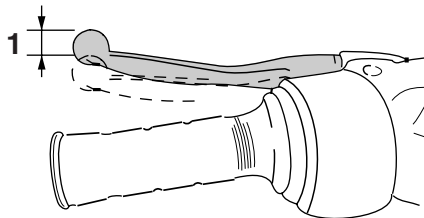

ZALUM0108

1. Garde du levier de frein

La garde du levier de frein doit être de 10.0–20.0 mm (0.39–0.79 in), comme illustré. Contrôler régulièrement la garde du levier de frein et, si nécessaire, la régler comme suit.

Pour augmenter la garde du levier de frein, tourner l'écrou de réglage au flasque de frein dans le sens (a). Pour la réduire, tourner l'écrou de réglage dans le sens (b).

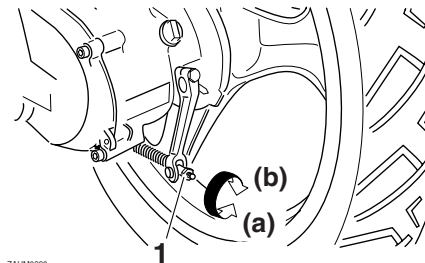

ZALUM0320

1. Écrou de réglage de la garde du levier de frein

FWA10650

⚠ AVERTISSEMENT

Si on ne parvient pas à obtenir le réglage spécifié, confier ce travail à un concessionnaire Yamaha.

ENTRETIENS PÉRIODIQUES ET PETITES RÉPARATIONS

Contrôle des plaquettes de frein avant et des mâchoires de frein arrière

FAU22380

Contrôler l'usure des plaquettes de frein avant et des mâchoires de frein arrière aux fréquences spécifiées dans le tableau des entretiens et graissages périodiques.

Plaquettes de frein avant

FAU22420

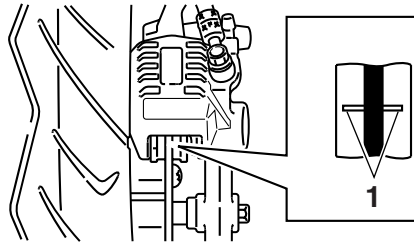

ZALUM00**

1. Rainure d'indication d'usure de plaquette de frein

Sur chaque plaquette de frein avant figure une rainure d'indication d'usure. Les rainures permettent de contrôler l'usure des plaquettes sans devoir démonter le frein. Contrôler l'usure des plaquettes en vérifiant les rainures. Si une plaquette de frein est usée au point que sa rainure a presque dis-

paru, faire remplacer la paire de plaquettes par un concessionnaire Yamaha.

Mâchoires de frein arrière

FAU22540

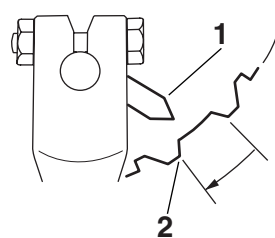

ZALUM0059

1. Indicateur d'usure
2. Trait d'indication de limite d'usure

Le frein arrière est muni d'un index d'indication d'usure. Cet index permet de contrôler l'usure des mâchoires sans devoir démonter le frein. Contrôler l'usure des mâchoires en vérifiant la position de l'index tout en actionnant le frein. Si une mâchoire de frein est usée au point que l'index touche le trait d'indication de limite d'usure, faire remplacer la paire de mâchoires par un concessionnaire Yamaha.

Contrôle du niveau du liquide de frein

FAU32341

Frein avant

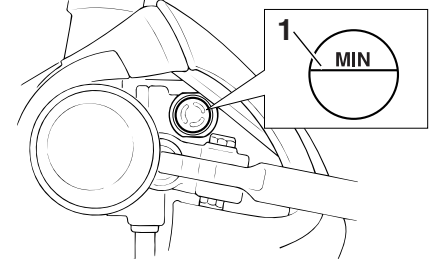

ZALUM00**

1. Repère de niveau minimum

Si le niveau du liquide de frein est insuffisant, des bulles d'air peuvent se former dans le circuit de freinage, ce qui risque de réduire l'efficacité des freins.

Avant de démarrer, s'assurer que le niveau du liquide de frein dépasse le repère de niveau minimum et faire l'appoint, si nécessaire. Un niveau de liquide bas peut signaler la présence d'une fuite ou l'usure des plaquettes. Si le niveau du liquide est bas, il faut contrôler l'usure des plaquettes et l'étanchéité du circuit de freinage.

Prendre les précautions suivantes :

- Avant de vérifier le niveau du liquide,

ENTRETIENS PÉRIODIQUES ET PETITES RÉPARATIONS

FAU22720

s'assurer, en tournant le guidon, que le haut du maître-cylindre est à l'horizontale.

- Utiliser uniquement le liquide de frein recommandé. Tout autre liquide risque d'abîmer les joints en caoutchouc, ce qui pourrait causer des fuites et nuire au bon fonctionnement du frein.

Liquide de frein recommandé :
DOT 4

- Toujours faire l'appoint avec un liquide de frein du même type que celui qui se trouve dans le circuit. Le mélange de liquides différents risque de provoquer une réaction chimique nuisible au fonctionnement du frein.
- Veiller à ce que, lors du remplissage, de l'eau ne pénètre pas dans le maître cylindre. En effet, l'eau abaisserait nettement le point d'ébullition du liquide et pourrait provoquer un bouchon de vapeur ou "vapor lock".
- Le liquide de frein risque d'attaquer les surfaces peintes et le plastique. Toujours essuyer soigneusement toute trace de liquide renversé.
- L'usure des plaquettes de frein entraîne une baisse progressive du niveau du liquide de frein. Cependant, si le ni-

veau du liquide de frein diminue soudainement, il faut faire contrôler le véhicule par un concessionnaire Yamaha.

Changement du liquide de frein

Faire changer le liquide de frein par un concessionnaire Yamaha aux fréquences spécifiées dans le N.B. figurant après le tableau des entretiens et graissages périodiques. Il convient également de faire remplacer les bagues d'étanchéité du maître-cylindre de frein et de l'étrier, ainsi que la durite de frein aux fréquences indiquées ci-dessous ou chaque fois qu'elles sont endommagées ou qu'elles fuient.

- Bagues d'étanchéité : Remplacer tous les deux ans.
- Durite de frein : Remplacer tous les quatre ans.

ENTRETIENS PÉRIODIQUES ET PETITES RÉPARATIONS

FAU23100

Contrôle et lubrification des câbles

Il faut contrôler le fonctionnement et l'état de tous les câbles de commande avant chaque départ. Il faut en outre lubrifier les câbles et leurs extrémités quand nécessaire. Si un câble est endommagé ou si son fonctionnement est dur, le faire contrôler et remplacer, si nécessaire, par un concessionnaire Yamaha.

Lubrifiant recommandé :

Huile moteur

FWA10720

AVERTISSEMENT

Une gaine endommagée va empêcher le bon fonctionnement du câble et entraînera sa rouille. Remplacer dès que possible tout câble endommagé afin d'éviter de créer un état de conduite dangereux.

FAU23110

Contrôle et lubrification de la poignée et du câble des gaz

Contrôler le fonctionnement de la poignée des gaz avant chaque départ. Il convient en outre de lubrifier ou de remplacer le câble aux fréquences spécifiées dans le tableau des entretiens et graissages périodiques.

FAU23170

Lubrification des leviers de frein avant et arrière

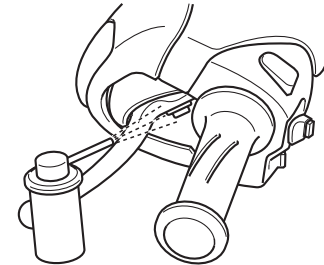

ZALM00**

Lubrifier l'articulation des leviers de frein avant et arrière aux fréquences spécifiées dans le tableau des entretiens et graissages périodiques.

Lubrifiant recommandé :

Graisse à base de savon au lithium
(graisse universelle)

ENTRETIENS PÉRIODIQUES ET PETITES RÉPARATIONS

Contrôle et lubrification des béquilles centrale et latérale

FAU23210

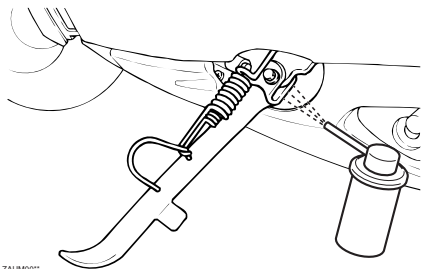

ZALM00**

Contrôler le fonctionnement des béquilles centrale et latérale avant chaque départ et lubrifier les articulations et les points de contact des surfaces métalliques quand nécessaire.

AVERTISSEMENT

FWA10740

Si les béquilles latérale ou centrale ne se déploient et ne se replient pas en douceur, les faire contrôler et, si nécessaire, réparer par un concessionnaire Yamaha.

Lubrifiant recommandé :

Graisse à base de savon au lithium
(graisse universelle)

Contrôle de la fourche

FAU23271

Il faut contrôler l'état et le fonctionnement de la fourche en procédant comme suit aux fréquences spécifiées dans le tableau des entretiens et graissages périodiques.

Contrôle de l'état général

FWA10750

AVERTISSEMENT

Caler solidement la moto pour qu'elle ne puisse se renverser.

S'assurer que les tubes plongeurs ne sont ni griffés ni endommagés et que les fuites d'huile ne sont pas importantes.

Contrôle du fonctionnement

1. Placer le véhicule sur un plan horizontal et veiller à ce qu'il soit dressé à la verticale.
2. Tout en actionnant le frein avant, appuyer fermement à plusieurs reprises sur le guidon afin de contrôler si la fourche se comprime et se détend en douceur.



ZALM00**

FCA10590

ATTENTION:

Si la fourche est endommagée ou si elle ne fonctionne pas en douceur, la faire contrôler et, si nécessaire, réparer par un concessionnaire Yamaha.

ENTRETIENS PÉRIODIQUES ET PETITES RÉPARATIONS

FAU23280

Contrôle de la direction

Des roulements de direction usés ou desserrés peuvent représenter un danger. Il convient dès lors de vérifier le fonctionnement de la direction en procédant comme suit aux fréquences spécifiées dans le tableau des entretiens et graissages périodiques.

1. Placer une cale sous le moteur afin de surélever la roue avant.

FWA10750

AVERTISSEMENT

Caler solidement la moto pour qu'elle ne puisse se renverser.

2. Maintenir la base des bras de fourche et essayer de les déplacer vers l'avant et l'arrière. Si un jeu quelconque est ressenti, faire contrôler et, si nécessaire, réparer la direction par un concessionnaire Yamaha.

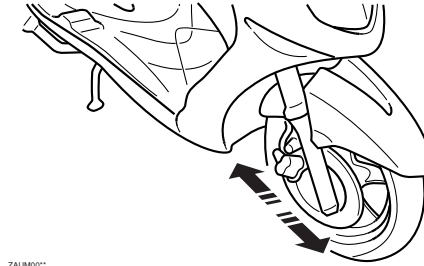

ZALM00**

FAU23290

Contrôle des roulements de roue

Contrôler les roulements de roue avant et arrière aux fréquences spécifiées dans le tableau des entretiens et graissages périodiques. Si le moyeu de roue a du jeu ou si la roue ne tourne pas régulièrement, faire contrôler les roulements de roue par un concessionnaire Yamaha.

ENTRETIENS PÉRIODIQUES ET PETITES RÉPARATIONS

Batterie

Ce modèle est équipé d'une batterie de type étanche et celle-ci ne requiert aucun entretien. Il n'est donc pas nécessaire de contrôler le niveau d'électrolyte ni d'ajouter de l'eau distillée.

FAUT1401

FCA10630

ATTENTION:

- Toujours veiller à ce que la batterie soit chargée. Remiser une batterie déchargée risque de l'endommager de façon irréversible.
- Utiliser un chargeur spécial à tension constante pour charger les batteries étanches (MF). L'utilisation d'un chargeur de batterie conventionnel va endommager la batterie. Si l'on ne peut se procurer un chargeur de batterie étanche, il est indispensable de faire charger la batterie par un concessionnaire Yamaha.

FWA10760

⚠ AVERTISSEMENT

- L'électrolyte de batterie est extrêmement toxique, car l'acide sulfurique qu'il contient peut causer de graves brûlures. Éviter tout contact d'électrolyte avec la peau, les yeux

ou les vêtements et toujours se protéger les yeux lors de travaux à proximité d'une batterie. En cas de contact avec de l'électrolyte, effectuer les PREMIERS SOINS suivants.

- **EXTERNE** : rincer abondamment à l'eau courante.
- **INTERNE** : boire beaucoup d'eau ou de lait et consulter immédiatement un médecin.
- **YEUX** : rincer à l'eau courante pendant 15 minutes et consulter rapidement un médecin.
- Les batteries produisent de l'hydrogène, un gaz inflammable. Éloigner la batterie des étincelles, flammes, cigarettes, etc., et toujours veiller à bien ventiler la pièce où l'on recharge une batterie, si la charge est effectuée dans un endroit clos.
- **TENIR TOUTE BATTERIE HORS DE PORTÉE DES ENFANTS.**

Charge de la batterie

Confier la charge de la batterie à un concessionnaire Yamaha dès que possible si elle semble être déchargée. Ne pas oublier qu'une batterie se décharge plus rapidement si le véhicule est équipé d'accessoires électriques.

Conservation de la batterie

1. Quand le véhicule est remis pendant un mois ou plus, déposer la batterie, la recharger complètement et la ranger dans un endroit frais et sec.
2. Quand la batterie est remise pour plus de deux mois, il convient de la contrôler au moins une fois par mois et de la recharger quand nécessaire.

Dépose de la batterie

1. Déposer le cache après avoir retiré sa vis.

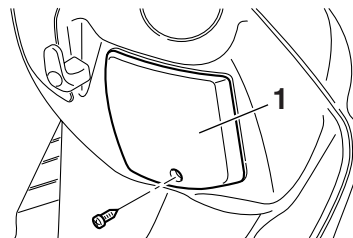

ZALUM00*

1. Cache
2. Retirer le support de la batterie après avoir enlevé la vis.

ENTRETIENS PÉRIODIQUES ET PETITES RÉPARATIONS

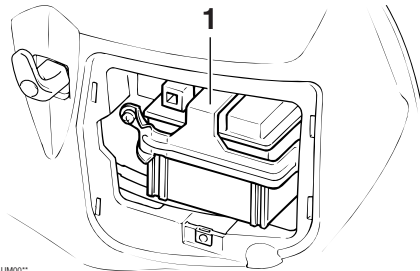

ZAUMOO™

1. Support

3. Retirer la batterie de la boîte, puis déconnecter les fiches rapides de la batterie.

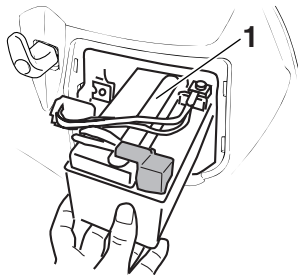

ZAUMOO™

1. Batterie

Pose de la batterie

1. Brancher les fiches rapides de la batterie, puis remettre la batterie à sa place.

- ce.
2. Monter le support de la batterie et le fixer à l'aide de la vis.
3. Remonter le cache et le fixer à l'aide de la vis.
4. Charger la batterie au maximum avant de la remonter sur le véhicule.

FAUT1431

Remplacement des fusibles

La boîte du fusible principal se situe derrière le cache B. (Voir page 6-6.)

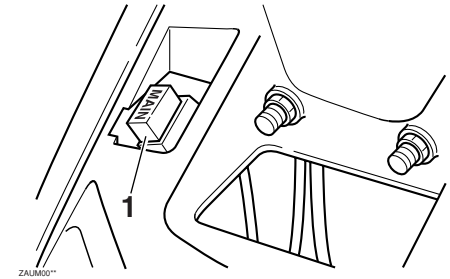

ZAUMOO™

1. Fusible principal

Le bloc de fusibles se trouve dans le compartiment de rangement. Celui-ci contient les fusibles protégeant les circuits individuels. (Voir page 3-9.)

ENTRETIENS PÉRIODIQUES ET PETITES RÉPARATIONS

FAU23710

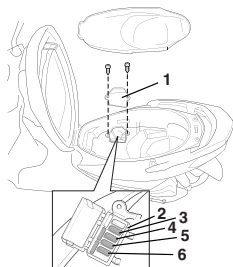

ZALUM001

1. Couvercle
2. Boîtier à fusibles
3. Fusible du système de réchauffage de carburateur
4. Fusible d'allumage
5. Fusible de phare
6. Fusible du système de signalisation

6

Si un fusible est grillé, le remplacer comme suit.

1. Tourner la clé de contact sur "OFF" et éteindre le circuit électrique concerné.
2. Retirer le fusible grillé et le remplacer par un fusible neuf de l'ampérage spécifié.

Fusibles spécifiés :

- Fusible principal: 30.0 A
- Fusible de phare: 15.0 A
- Fusible du système de signalisation: 15.0 A
- Fusible d'allumage: 7.5 A
- Fusible du système de réchauffage de carburateur: 7.5 A

FCA10640

ATTENTION:

Ne pas utiliser de fusible de calibre supérieur à celui recommandé afin d'éviter de gravement endommager l'équipement électrique, voire de provoquer un incendie.

3. Tourner la clé de contact sur "ON" et allumer le circuit électrique concerné afin de vérifier si le dispositif électrique fonctionne.
4. Si le fusible neuf grille immédiatement, faire contrôler l'équipement électrique par un concessionnaire Yamaha.

Remplacement d'une ampoule de phare

Ce modèle est équipé de phares à ampoule de quartz. Si une ampoule de phare grille, la remplacer comme suit :

1. Dresser le véhicule sur sa béquille centrale.
2. Déposer le cache B. (Voir page 6-6.)
3. Déconnecter la fiche rapide du phare, puis déposer la protection de l'ampoule.

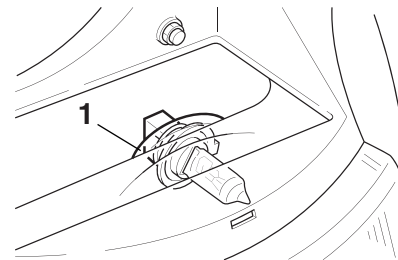

ZALUM001

1. Protection d'ampoule
4. Décrocher le porte-ampoule du phare, puis retirer l'ampoule défectueuse.

ENTRETIENS PÉRIODIQUES ET PETITES RÉPARATIONS

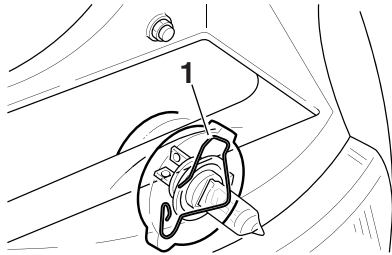

ZALUM00**

1. Porte-ampoule du phare

FWA10790

AVERTISSEMENT

Une ampoule de phare devient brûlante rapidement après avoir été allumée. Il faut donc tenir tout produit inflammable à distance et attendre qu'elle ait refroidi avant de la toucher.

5. Monter une ampoule de phare neuve et la fixer à l'aide du porte-ampoule.

FCA10660

ATTENTION:

Ne jamais toucher le verre d'une ampoule de phare afin de ne pas laisser de résidus gras. La graisse réduit la transparence du verre mais aussi la luminosité de l'ampoule, ainsi que sa durée de service. Nettoyer soigneusement toute crasse ou trace de doigts sur l'am-

poule avec un chiffon imbibé d'alcool ou de diluant pour peinture.

6. Monter la protection d'ampoule de phare, puis connecter la fiche rapide.
7. Reposer le cache.
8. Si nécessaire, faire régler le faisceau de phare par un concessionnaire Yamaha.

FAU24131

Remplacement de l'ampoule du feu arrière/stop

1. Déposer la lentille du feu stop/arrière après avoir retiré les vis.
2. Retirer l'ampoule défectueuse en l'enfonçant et en la tournant dans le sens inverse des aiguilles d'une montre.

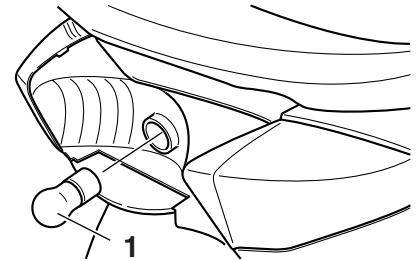

ZALUM00**

1. Ampoule de feu arrière/stop

3. Monter une ampoule neuve dans la douille, l'enfoncer et la tourner à fond dans le sens des aiguilles d'une montre.
4. Remettre la lentille en place et la fixer à l'aide de ses vis.

FCA10680

ATTENTION:

Ne pas serrer les vis à l'excès afin de ne

ENTRETIENS PÉRIODIQUES ET PETITES RÉPARATIONS

pas risquer de casser la lentille.

FAUT1360

Remplacement d'une ampoule de clignotant avant

FCA10670

ATTENTION:

Il est préférable de confier ce travail à un concessionnaire Yamaha.

1. Dresser le scooter sur sa béquille centrale.
2. Déposer le cache A. (Voir page 6-6.)
3. Retirer la douille, attachée à l'ampoule, en la tournant dans le sens inverse des aiguilles d'une montre.
4. Retirer l'ampoule défectueuse en l'enfonçant et en la tournant dans le sens inverse des aiguilles d'une montre.

5. Monter une ampoule neuve dans la douille, l'enfoncer et la tourner à fond dans le sens des aiguilles d'une montre.
6. Reposer le cache, attachée à l'ampoule, en la tournant dans le sens des aiguilles d'une montre.
7. Reposer le cache.

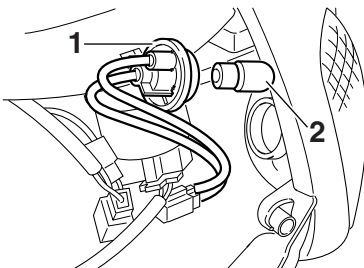

ZALUM001*

1. Douille d'ampoule de clignotant
2. Ampoule de clignotant

FAUT1330

Ampoule de clignotant arrière

Si un clignotant arrière ne s'allume pas, faire contrôler le circuit électrique ou faire remplacer l'ampoule par un concessionnaire Yamaha.

FAU25860

Diagnostic de pannes

Bien que les véhicules Yamaha subissent une inspection rigoureuse à la sortie d'usine, une panne peut toujours survenir. Toute défaillance des systèmes d'alimentation, de compression ou d'allumage, par exemple, peut entraîner des problèmes de démarrage et une perte de puissance.

Le schéma de diagnostic de pannes ci-après permet d'effectuer rapidement et en toute facilité le contrôle de ces pièces essentielles. Si une réparation quelconque est requise, confier le véhicule à un concessionnaire Yamaha, car ses techniciens qualifiés disposent des connaissances, du savoir-faire et des outils nécessaires à son entretien adéquat.

Pour tout remplacement, utiliser exclusivement des pièces Yamaha d'origine. En effet, les pièces d'autres marques peuvent sembler identiques, mais elles sont souvent de moindre qualité. Ces pièces s'useront donc plus rapidement et leur utilisation pourrait entraîner des réparations onéreuses.

ENTRETIENS PÉRIODIQUES ET PETITES RÉPARATIONS

FAU25901

Schéma de diagnostic de pannes

FWA10840

AVERTISSEMENT

Ne jamais contrôler le circuit de carburant en fumant, ou à proximité d'une flamme.

1. Carburant

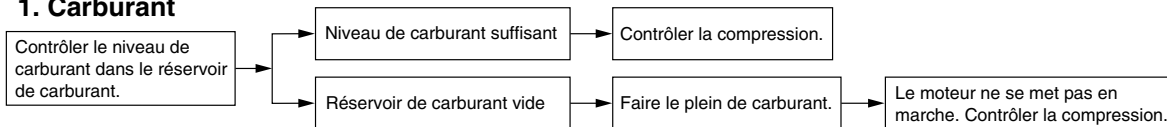

2. Compression

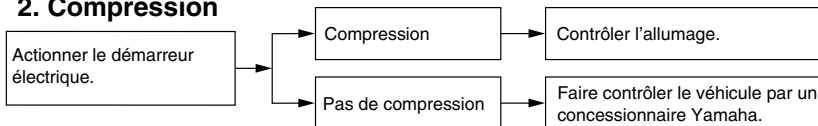

3. Allumage

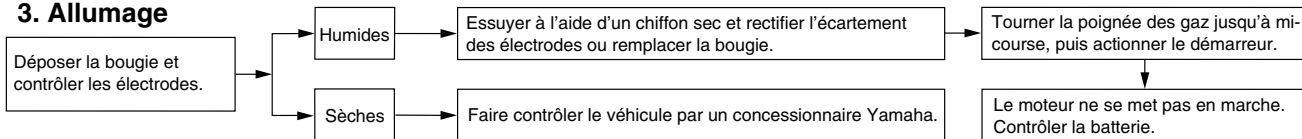

4. Batterie

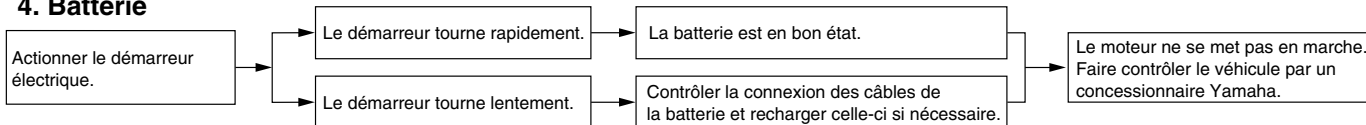

FAU26090

Soin

Un des attraits incontestés du scooter réside dans la mise à nu de son anatomie, mais cette exposition est toutefois source de vulnérabilité. Rouille et corrosion peuvent apparaître, même sur des pièces de très bonne qualité. Si un tube d'échappement rouillé peut passer inaperçu sur une voiture, l'effet sur un scooter est plutôt disgracieux. Un entretien adéquat régulier lui permettra non seulement de conserver son allure et ses performances et de prolonger sa durée de service, mais est également indispensable afin de conserver les droits de la garantie.

Avant le nettoyage

1. Une fois le moteur refroidi, recouvrir la sortie du pot d'échappement à l'aide d'un sachet en plastique.
2. S'assurer que tous les capuchons et couvercles, le capuchon de bougie ainsi que les fiches rapides et connecteurs électriques sont fermement et correctement installés.
3. Éliminer les taches tenaces, telles que de l'huile carbonisée sur le carter moteur, à l'aide d'un dégraissant et d'une brosse en veillant à ne jamais en appliquer sur les joints et les axes de roue.

Toujours rincer la crasse et le dégraissant à l'eau.

Nettoyage

FCA10780

ATTENTION:

- Éviter de nettoyer les roues, surtout celles à rayons, avec des produits nettoyants trop acides. S'il s'avère nécessaire d'utiliser ce type de produit afin d'éliminer des taches tenaces, veiller à ne pas l'appliquer plus longtemps que prescrit. Rincer ensuite abondamment à l'eau, sécher immédiatement, puis vaporiser un produit anticorrosion.
- Un nettoyage inapproprié risque d'endommager les pièces en plastique, telles que bulle ou pare-brise, carénages et caches. Nettoyer les pièces en plastique exclusivement avec des chiffons ou éponges et de l'eau et des détergents doux.
- Éviter tout contact de produits chimiques mordants sur les pièces en plastique. Ne pas utiliser des chiffons ou éponges imbibés de produits nettoyants abrasifs, de dissolvant ou diluant, de carburant, d'agents dérouilleurs ou antirouille,

d'antigel ou d'électrolyte.

- Ne pas utiliser des portiques de lavage à haute pression ou au jet de vapeur. Cela provoquerait des infiltrations d'eau qui endommageraient les pièces suivantes : joints (de roulements de roue, de roulement de bras oscillant, de fourche et de freins), composants électriques (fiches rapides, connecteurs, instruments, contacteurs et feux) et les mises à l'air.
- Scooters équipés d'un pare-brise : ne pas utiliser de produits de nettoyage abrasifs ni des éponges dures afin d'éviter de griffer ou de ternir. Certains produits de nettoyage pour plastique risquent de griffer le pare-brise. Faire un essai sur une zone en dehors du champ de vision afin de s'assurer que le produit ne laisse pas de trace. Si le pare-brise est griffé, utiliser un bon agent de polissage pour plastiques après le nettoyage.

Après utilisation dans des conditions normales

Nettoyer la crasse à l'aide d'eau chaude, d'un détergent doux et d'une éponge douce et propre, puis rincer abondamment à l'eau

SOIN ET REMISAGE DU SCOOTER

claire. Recourir à une brosse à dents ou à un goupillon pour nettoyer les pièces d'accès difficile. Pour faciliter l'élimination des taches plus tenaces et des insectes, déposer un chiffon humide sur ceux-ci quelques minutes avant de procéder au nettoyage.

Après utilisation sous la pluie, à proximité de la mer ou sur des routes salées

L'eau accentue l'effet corrosif du sel marin et du sel répandu sur les routes en hiver. Il convient dès lors d'effectuer les travaux suivants après chaque randonnée sous la pluie, à proximité de la mer ou sur des routes salées.

N.B.: _____
Il peut rester des traces du sel répandu sur les routes bien après la venue du printemps.

1. Nettoyer le scooter à l'eau froide savonneuse en veillant à ce que le moteur soit froid.

FCA10790

ATTENTION: _____

Ne pas utiliser d'eau chaude, car celle-ci augmenterait l'action corrosive du sel.

2. Protéger le véhicule de la corrosion en vaporisant un produit anticorrosion sur toutes les surfaces métalliques, y

compris les surfaces chromées ou nickelées.

Après le nettoyage

1. Sécher le scooter à l'aide d'une peau de chamois ou d'un essuyeur absorbant.
2. Frotter les pièces en chrome, en aluminium ou en acier inoxydable, y compris le système d'échappement, à l'aide d'un produit d'entretien pour chrome. Cela permettra même d'éliminer des pièces en acier inoxydable les décolorations dues à la chaleur.
3. Une bonne mesure de prévention contre la corrosion consiste à vaporiser un produit anticorrosion sur toutes les surfaces métalliques, y compris les surfaces chromées ou nickelées.
4. Les taches qui subsistent peuvent être éliminées en pulvérisant de l'huile.
5. Retoucher les griffes et légers coups occasionnés par les gravillons, etc.
6. Appliquer de la cire sur toutes les surfaces peintes.
7. Veiller à ce que le scooter soit parfaitement sec avant de le remiser ou de le couvrir.

FWA10940



AVERTISSEMENT _____

- **S'assurer de ne pas avoir appliqué**

d'huile ou de cire sur les freins et les pneus. Si nécessaire, nettoyer les disques et les garnitures de frein à l'aide d'un produit spécial pour disque de frein ou d'acétone, et nettoyer les pneus à l'eau chaude et au détergent doux.

- **Effectuer ensuite un test de conduite afin de vérifier le freinage et la prise de virages.**

FCA10800

ATTENTION: _____

- **Pulvériser modérément huile et cire et bien essuyer tout excès.**
- **Ne jamais enduire les pièces en plastique ou en caoutchouc d'huile ou de cire. Recourir à un produit spécial.**
- **Éviter l'emploi de produits de polissage mordants, car ceux-ci attaquent la peinture.**

N.B.: _____
Pour toute question relative au choix et à l'emploi des produits d'entretien, consulter un concessionnaire Yamaha.

Remisage

FAU26300

Remisage de courte durée

Veiller à remisage le scooter dans un endroit frais et sec. Si les conditions de remisage l'exigent (poussière excessive, etc.), couvrir le scooter d'une housse poreuse.

FCA10820

ATTENTION:

- **Entreposer le scooter dans un endroit mal aéré ou le recouvrir d'une bâche alors qu'il est mouillé provoqueront des infiltrations et de la rouille.**
- **Afin de prévenir la rouille, éviter l'entreposage dans des caves humides, des étables (en raison de la présence d'ammoniaque) et à proximité de produits chimiques.**

Remisage de longue durée

Avant de remisage le scooter pour plusieurs mois :

1. Suivre toutes les instructions de la section "Soin" de ce chapitre.
2. Vidanger la cuve du carburateur en dévissant la vis de vidange afin de prévenir toute accumulation de dépôts. Verser le carburant ainsi vidangé dans le réservoir de carburant.

3. Faire le plein de carburant et, si disponible, ajouter un stabilisateur de carburant afin d'éviter que le réservoir ne rouille et que le carburant ne se dégrade.
4. Effectuer les étapes ci-dessous afin de protéger le cylindre, les segments, etc., de la corrosion.
 - a. Retirer le capuchon de bougie et déposer la bougie.
 - b. Verser une cuillerée à café d'huile moteur dans l'orifice de bougie.
 - c. Remonter le capuchon de bougie sur la bougie et placer cette dernière sur la culasse de sorte que ses électrodes soient mises à la masse. (Cette technique permettra de limiter la production d'étincelles à l'étape suivante.)
 - d. Faire tourner le moteur à plusieurs reprises à l'aide du démarreur. (Ceci permet de répartir l'huile sur la paroi du cylindre.)
 - e. Retirer le capuchon de la bougie, installer cette dernière et monter ensuite le capuchon.

FWA10950

AVERTISSEMENT

Avant de faire tourner le moteur, veiller à mettre les électrodes de bougie à la masse afin d'éviter la production d'étincel-

les, car celles-ci pourraient être à l'origine de dégâts et de brûlures.

5. Lubrifier tous les câbles de commande ainsi que les articulations de tous les leviers, pédales, du sélecteur et de la béquille latérale ou centrale.
6. Vérifier et, si nécessaire, régler la pression de gonflage des pneus, puis élever le scooter de sorte que ses deux roues ne reposent pas sur le sol. S'il n'est pas possible d'élever les roues, les tourner quelque peu chaque mois de sorte que l'humidité ne se concentre pas en un point précis des pneus.
7. Recouvrir la sortie du pot d'échappement à l'aide d'un sachet en plastique afin d'éviter toute infiltration d'eau.
8. Déposer la batterie et la recharger complètement. La conserver dans un endroit à l'abri de l'humidité et la recharger une fois par mois. Ne pas conserver la batterie dans un endroit excessivement chaud ou froid [moins de 0 °C (30 °F) ou plus de 30 °C (90 °F)]. Pour plus d'informations au sujet de l'entreposage de la batterie, se reporter à la page 6-23.

N.B.:

Effectuer toutes les réparations né-

SOIN ET REMISAGE DU SCOOTER

cessaires avant de remiser le scooter.

FAU26339

Dimensions:

- Longueur hors tout:
1855 mm (73.0 in)
- Largeur hors tout:
685 mm (27.0 in)
- Hauteur hors tout:
1110 mm (43.7 in)
- Hauteur de la selle:
770 mm (30.3 in)
- Empattement:
1295 mm (51.0 in)
- Garde au sol:
110 mm (4.33 in)
- Rayon de braquage minimum:
1900 mm (74.8 in)

Poids:

- Avec huile et carburant:
121.0 kg (267 lb)

Moteur:

- Type de moteur:
Refroidissement par air forcé, 4 temps, SACT
- Disposition du ou des cylindres:
Monocylindre incliné vers l'avant
- Cylindrée:
124.0 cm³ (7.57 cu.in)
- Alésage x course:
52.4 x 57.9 mm (2.06 x 2.28 in)
- Taux de compression:
10.00 :1
- Système de démarrage:
Démarreur électrique et kick

Système de graissage:
Carter humide

Huile moteur:

Type:
SAE20W40

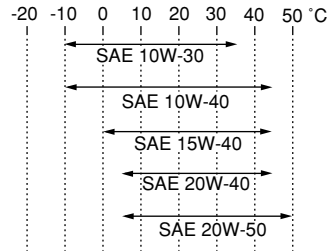

Classification d'huile moteur recommandée:
API Service de type SE, SF, SG et au-delà

Quantité d'huile moteur:

- Vidange périodique:
0.90 L (0.95 US qt) (0.79 Imp.qt)
- Sans dépose de l'élément du filtre à huile:
0.90 L (0.95 US qt) (0.79 Imp.qt)

Huile de transmission finale:

- Type:
Huile moteur SAE10W30 de type SE
- Quantité:
0.13 L (0.14 US qt) (0.11 Imp.qt)

Filtre à air:

- Élément du filtre à air:
Élément en papier huilé

Carburant:

- Carburant recommandé:
Essence ordinaire sans plomb exclusive-ment
- Capacité du réservoir:
7.1 L (1.88 US gal) (1.56 Imp.gal)

Carburateur:

- Fabricant:
Taiwan KEI HIN
- Modèle x quantité:
CVK24 x 1

Bougie(s):

- Fabricant/modèle:
NGK / CR7E
- Écartement des électrodes:
0.6–0.7 mm (0.024–0.028 in)

Embrayage:

- Type:
Sec, centrifuge automatique

Transmission:

- Système de réduction primaire:
Engrenage hélicoïdal
- Taux de réduction primaire:
38/13 (2.923)
- Système de réduction secondaire:
Engrenage hélicoïdal
- Taux de réduction secondaire:
40 / 12 (3.333)
- Type de boîte de vitesses:
Automatique, courroie trapézoïdale
- Commande:
Type centrifuge automatique

CARACTÉRISTIQUES

Partie cycle:

Type de cadre:
Cadre ouvert tubulaire
Angle de chasse:
27.00 °
Chasse:
90.0 mm (3.54 in)

Pneu avant:

Type:
Sans chambre (Tubeless)
Taille:
110 / 70-12 47L
Fabricant/modèle:
CHENG SHIN / C-922N-47L

Pneu arrière:

Type:
Sans chambre (Tubeless)
Taille:
120 / 70-12 58L
Fabricant/modèle:
CHENG SHIN / C-6007-58L

Charge:

Charge maximale:
170 kg (375 lb)

* (Poids total du pilote, du passager, du chargement et des accessoires)

Pression de gonflage (contrôlée les pneus froids):

Conditions de charge:
0–90 kg (0–198 lb)
Avant:
175 kPa (25 psi) (1.75 kgf/cm²)
Arrière:
200 kPa (29 psi) (2.00 kgf/cm²)

Conditions de charge:
90–170 kg (198–375 lb)
Avant:
200 kPa (29 psi) (2.00 kgf/cm²)
Arrière:
225 kPa (33 psi) (2.25 kgf/cm²)

Roue avant:

Type de roue:
Roue coulée
Taille de jante:
12xMT2.75

Roue arrière:

Type de roue:
Roue coulée
Taille de jante:
12xMT3.00

Frein avant:

Type:
Frein monodisque
Commande:
À la main droite
Liquide recommandé:
DOT 4

Frein arrière:

Type:
Frein à tambour
Commande:
À la main gauche

Suspension avant:

Type:
Fourche télescopique
Type de ressort/amortisseur:
Ressort hélicoïdal / amortisseur hydraulique

Débattement des roues:
90.0 mm (3.54 in)

Suspension arrière:

Type:
Ensemble oscillant
Type de ressort/amortisseur:
Ressort hélicoïdal / amortisseur hydraulique
Débattement des roues:
95.0 mm (3.74 in)

Partie électrique:

Système d'allumage:
Décharge de condensateur (C. D. I.)
Système de charge:
Alternateur avec rotor à aimantation permanente

Batterie:

Modèle:
YTX7A-BS
Voltage, capacité:
12 V, 6.0 Ah

Phare:

Type d'ampoule:
Ampoule halogène

Voltage et wattage d'ampoule × quantité:

Phare:
12 V, 60 W/55.0 W × 1
Feu arrière/stop:
12 V, 5.0/21.0 W × 1
Clignotant avant:
12 V, 10.0 W × 2
Clignotant arrière:
12 V, 16.0 W × 2

Veilleuse:

12 V, 5.0 W × 1

Éclairage des instruments:

12 V, 1.7 W × 3

Témoin de feu de route:

12 V, 1.7 W × 1

Témoin des clignotants:

12 V, 3.4 W × 1

Fusibles:

Fusible principal:

30.0 A

Fusible de phare:

15.0 A

Fusible du système de signalisation:

15.0 A

Fusible d'allumage:

7.5 A

Fusible du système de réchauffage de carburateur:

7.5 A

RENSEIGNEMENTS COMPLÉMENTAIRES

FAU26351

Numéros d'identification

Inscrire le numéro d'identification de la clé, le numéro d'identification du véhicule et les codes figurant sur l'étiquette du modèle aux emplacements prévus, pour référence lors de la commande de pièces de rechange auprès d'un concessionnaire Yamaha ou en cas de vol du véhicule.

NUMÉRO D'IDENTIFICATION DE LA CLÉ :

NUMÉRO D'IDENTIFICATION DU VÉHICULE :

RENSEIGNEMENTS FOURNIS SUR L'ÉTIQUETTE DU MODÈLE :

9

FAU26381

Numéro d'identification de la clé

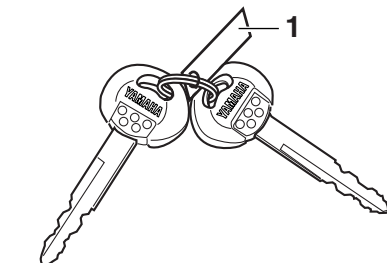

1. Numéro d'identification de la clé

Le numéro d'identification de la clé est poinçonné sur l'onglet de la clé. Inscrire ce numéro à l'endroit prévu et s'y référer lors de la commande d'une nouvelle clé.

FAU26410

Numéro d'identification du véhicule

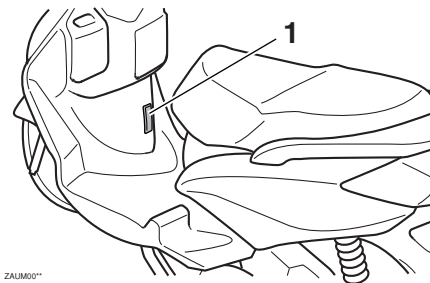

1. Numéro d'identification du véhicule

Le numéro d'identification du véhicule est poinçonné sur le cadre.

N.B.: _____
Le numéro d'identification du véhicule sert à identifier la moto et, selon les pays, est requis lors de son immatriculation.

FAUT1440

Étiquette des codes du modèle

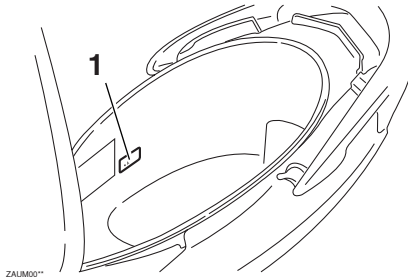

1. Étiquette des codes du modèle

L'étiquette des codes du modèle est collée à l'intérieur du compartiment de rangement. (Voir page 3-9.) Incrire les renseignements repris sur cette étiquette dans l'espace prévu à cet effet. Ces renseignements seront nécessaires lors de la commande de pièces de rechange auprès d'un concessionnaire Yamaha.

INDEX

- A**
Accélération et décélération..... 5-2
Accroche-casque 3-8
Avertisseur, contacteur 3-4
- B**
Bagages, crochet de fixation..... 3-9
Batterie..... 6-23
Béquille latérale 3-10
Béquilles centrale et latérale, contrôle et lubrification 6-21
Bouchon de réservoir de carburant..... 3-5
Bougie, contrôle 6-7
- C**
Câble des gaz, réglage du jeu 6-14
Câbles, contrôle et lubrification..... 6-20
Caches, dépose et repose 6-6
Caractéristiques 8-1
Carburant 3-6
Carburant, économies..... 5-3
Carburant, jauge de niveau..... 3-3
Carbureteur, réglage..... 6-13
Clé de contact, numéro d'identification 9-1
Clignotant avant, remplacement d'une ampoule..... 6-27
Clignotants, contacteur 3-4
Combinés de contacteurs 3-3
Compartiment de rangement 3-9
Compteur de vitesse 3-3
Contacteur à clé/antivol 3-1
Contacteur de béquille latérale, contrôle du fonctionnement 3-10
- D**
Démarrage 5-2
Démarrage, moteur froid..... 5-1
- Démarreur, contacteur.....3-4
Direction, contrôle.....6-22
- E**
Élément de filtre à air et de filtre à air du boîtier de la courroie trapézoïdale.....6-11
Emplacement des éléments2-1
Entretiens et graissages périodiques, tableau.....6-3
Étiquette des codes du modèle9-2
- F**
Feu arrière/stop, remplacement d'une ampoule.....6-26
Fourche, contrôle.....6-21
Freinage.....5-2
Frein arrière, levier.....3-5
Frein avant, contrôle de la garde du levier.....6-17
Frein avant, levier3-4
Freins, réglage de la garde de levier6-17
Fusibles, remplacement.....6-24
- H**
Huile de transmission finale.....6-10
Huile moteur et crépine d'huile6-8
- I**
Inverseur feu de route/feu de croisement.....3-4
- J**
Jeu aux soupapes, réglage6-14
- K**
Kick3-7
- L**
Leviers de frein, lubrification6-20
Liquide de frein, changement6-19
Liquide de frein, contrôle du niveau.....6-18
- N**
Numéros d'identification 9-1
- P**
Pannes, diagnostic 6-28
Phare, remplacement d'une ampoule 6-25
Plaquettes et mâchoires de frein, contrôle 6-18
Pneus 6-15
Poignée et câble des gaz, contrôle et lubrification 6-20
Points à contrôler avant chaque utilisation 4-2
Pot catalytique..... 3-7
- R**
Remisage 7-3
Rodage du moteur..... 5-3
Roues 6-16
Roulements de roue, contrôle 6-22
- S**
Schéma de diagnostic de pannes 6-29
Sécurité 1-1
Sécurité routière 1-4
Selle 3-7
Soin 7-1
Stationnement 5-4
- T**
Témoin de feu de route 3-2
Témoin des clignotants 3-2
Témoins..... 3-2
Trousse de réparation 6-1
- V**
Véhicule, numéro d'identification..... 9-1

