



MANUEL DU PROPRIÉTAIRE

Fazer

FZS600
FZS600SP
5DM-28199-F3

Félicitation au nouveau propriétaire du modèle FZS600/FZS600SP de Yamaha!

Ce modèle est le fruit de la vaste expérience de Yamaha dans l'application des technologies de pointe à la conception et à la construction de produits de qualité supérieure et qui a valu à Yamaha sa réputation dans ce domaine.

Afin de tirer parti de toutes les possibilités de la FZS600/FZS600SP, il faut prendre le temps de lire ce manuel attentivement. Le manuel du propriétaire contient non seulement les instructions relatives aux contrôles et à l'entretien de cette motocyclette, mais aussi d'importantes consignes de sécurité destinées à protéger le pilote et les autres usagers contre les accidents.

Ce manuel offre en outre de nombreux conseils qui, s'ils sont suivis à la lettre, permettront de conserver la motocyclette en parfait état de marche. Si la moindre question se pose, il ne faut pas hésiter à consulter un concessionnaire Yamaha.

L'équipe Yamaha espère que cette motocyclette procurera à l'utilisateur un plaisir de conduite et une sécurité maximum kilomètre après kilomètre.

Mais avant tout, priorité à la sécurité!

RENSEIGNEMENTS IMPORTANTS

FAU00005

Les informations particulièrement importantes sont repérées par les notations suivantes:



Le symbole de danger incite à ÊTRE VIGILANT AFIN DE GARANTIR SA SÉCURITÉ!



Le non-respect des instructions AVERTISSEMENT peut entraîner des blessures graves ou la mort du pilote, d'un tiers ou d'une personne inspectant ou réparant le véhicule.

ATTENTION:

Un ATTENTION indique les procédés spéciaux qui doivent être suivis pour éviter d'endommager le véhicule.

N.B.:

Un N.B. fournit les renseignements nécessaires à la clarification et la simplification des diverses opérations.

N.B.: _____

- Ce manuel est une partie intégrante de la motocyclette et devrait être remis à l'acheteur si le véhicule est revendu ultérieurement.
 - Yamaha est sans cesse à la recherche d'améliorations dans la conception et la qualité de ses produits. Par conséquent, bien que ce manuel contienne les informations les plus récentes disponibles au moment de l'impression, il peut ne pas refléter de petites modifications apportées ultérieurement à ce modèle. Pour toute question concernant ce manuel, consulter un concessionnaire Yamaha.
-

RENSEIGNEMENTS IMPORTANTS

FW000002

AVERTISSEMENT

LIRE ATTENTIVEMENT CE MANUEL DANS SON INTÉGRALITÉ AVANT D'UTILISER LA MOTO-CYCLETTE.

RENSEIGNEMENTS IMPORTANTS

FAU00008

**FZS600/FZS600SP
MANUEL DU PROPRIÉTAIRE
© 1999 Yamaha Motor Co., Ltd.
1re édition, septembre 1999
Tous droits réservés. Toute réimpression ou
utilisation non autorisée sans la permission
écrite de la Yamaha Motor Co., Ltd.
est formellement interdite.
Imprimé au Japon**

1	PRIORITÉ À LA SÉCURITÉ	1
2	DESCRIPTION	2
3	INSTRUMENTS ET COMMANDES	3
4	CONTRÔLES AVANT UTILISATION	4
5	UTILISATION ET CONSEILS IMPORTANTS CONCERNANT LE PILOTAGE	5
6	ENTRETIENS PÉRIODIQUES ET PETITES RÉPARATIONS	6
7	SOIN ET REMISAGE DE LA MOTOCYCLETTE	7
8	CARACTÉRISTIQUES	8
9	RENSEIGNEMENTS COMPLÉMENTAIRES	9
	INDEX	

PRIORITÉ À LA SÉCURITÉ..... 1-1



Les motocyclettes sont des véhicules fascinants qui procurent à leur pilote une sensation inégalée de puissance et de liberté. Il ne faut cependant pas oublier que même la meilleure des motocyclettes est soumise aux limites imposées par les lois physiques.

Seul un entretien régulier permet de conserver la valeur de la motocyclette et la maintenir en parfait état de fonctionnement. Le pilote doit de plus veiller à ne conduire que lorsqu'il est en excellente condition physique. Il ne faut jamais conduire sous l'effet de certains médicaments, de l'alcool ou de drogues. Plus encore que pour l'automobiliste, la sécurité du motocycliste dépend de sa forme physique et mentale. L'alcool, même en petite quantité, augmente la tendance à prendre des risques.

De bons vêtements protecteurs sont aussi importants pour le motocycliste que la ceinture de sécurité pour l'automobiliste. Toujours porter une tenue complète (en cuir ou en matériaux synthétiques renforcés), des bottes solides, des gants de motocycliste et un casque bien ajusté. La sensation de sécurité que procurent les vêtements protecteurs ne doit cependant pas encourager à prendre des risques. Même avec une tenue complète et un casque, le motocycliste reste particulièrement vulnérable en cas d'accident. Un pilote qui ne connaît pas ses limites a tendance à prendre des risques et à rouler trop vite. Cela est particulièrement dangereux par temps humide. Un bon motocycliste roule prudemment, évite les manœuvres imprévisibles et est constamment à l'affût de dangers, y compris ceux occasionnés par les autres conducteurs.

Bonne route!

Vue gauche	2-1
Vue droite	2-2
Commandes/instruments	2-3

Vue gauche

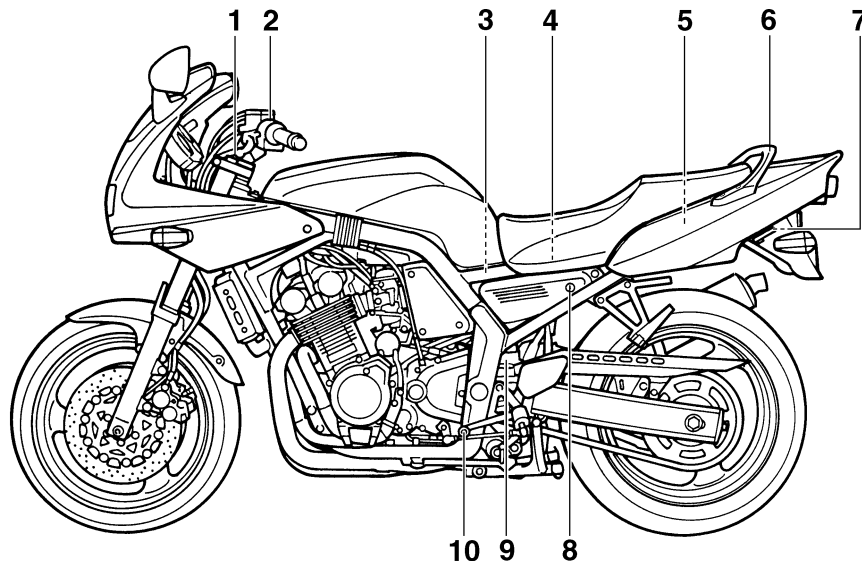

- | | | | |
|---|-------------|---|-------------|
| 1. Boulon de réglage de la précontrainte de ressort (fourche avant) | (page 3-16) | 6. Poignée passager | |
| 2. Starter (enrichisseur) “ ” | (page 3-14) | 7. Support de sangle de fixation des bagages | (page 3-17) |
| 3. Filtre à air | (page 6-15) | 8. Serrure de la selle | (page 3-14) |
| 4. Fusibles | (page 6-33) | 9. Anneau de réglage de la précontrainte de ressort d’amortisseur arrière | (page 3-17) |
| 5. Compartiment de rangement | (page 3-15) | 10. Pédale de sélection | (page 3-11) |

Vue droite

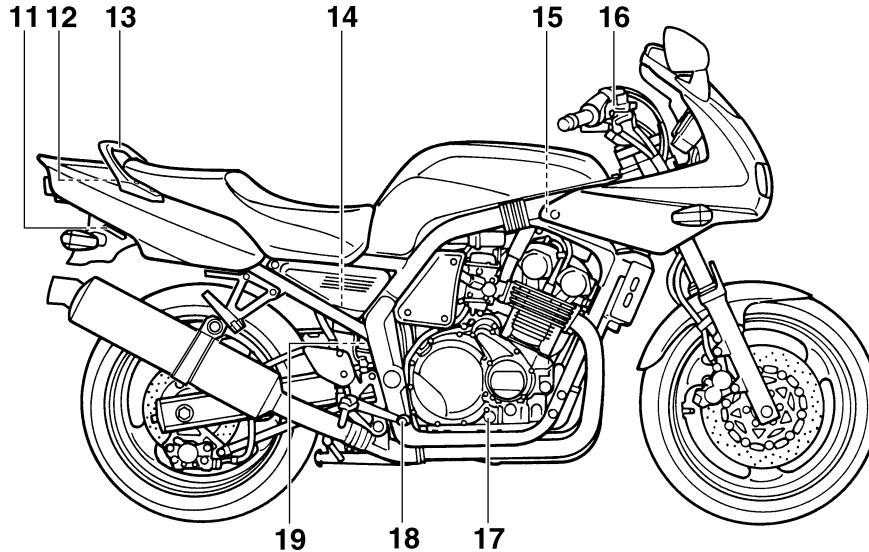

- 11. Support de sangle de fixation des bagages (page 3-17)
- 12. Trousse à outils (page 6-1)
- 13. Poignée passager
- 14. Maître-cylindre de liquide de frein arrière (page 6-26)
- 15. Bouchon du radiateur (page 6-14)

- 16. Maître-cylindre de liquide de frein avant (page 6-25)
- 17. Hublot de contrôle du niveau de l'huile (page 6-9)
- 18. Pédale de frein arrière (page 3-11)
- 19. Bouchon du vase d'expansion (page 6-13)

DESCRIPTION

Commandes/instruments

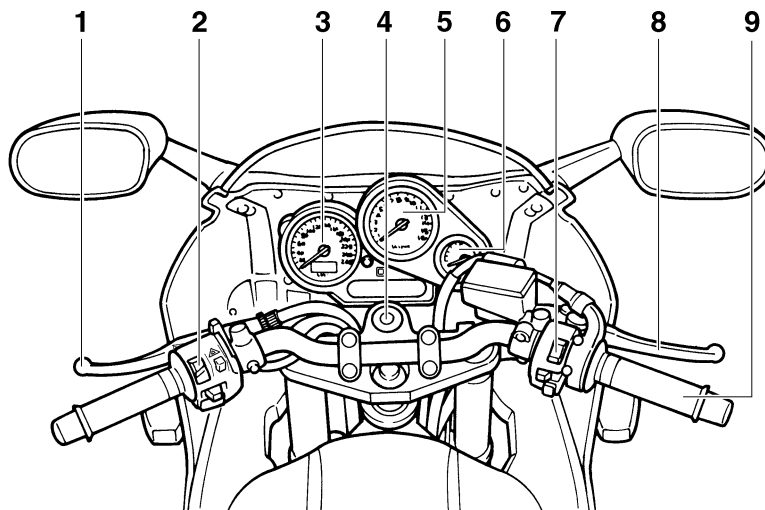

- | | |
|--|-------------|
| 1. Levier d'embrayage | (page 3-10) |
| 2. Contacteurs sur la gauche du guidon | (page 3-9) |
| 3. Compteur de vitesse | (page 3-6) |
| 4. Contacteur à clé | (page 3-1) |
| 5. Compteur-tours | (page 3-7) |
| 6. Jauge de niveau de carburant | (page 3-8) |
| 7. Contacteurs sur la droite du guidon | (page 3-10) |
| 8. Levier de frein avant | (page 3-11) |
| 9. Poignée des gaz | (page 6-19) |

Contacteur à clé/antivol.....	3-1	Bouchon du réservoir de carburant.....	3-12
Témoins.....	3-3	Carburant	3-13
Contrôle du circuit du témoin de niveau d'huile.....	3-4	Reniflard du réservoir de carburant	3-13
Contrôle du circuit du témoin de carburant.....	3-5	Starter (enrichisseur) “ \\ ”.....	3-14
Compteur de vitesse	3-6	Selle	3-14
Compte-tours.....	3-7	Porte-casque.....	3-15
Détecteur de panne.....	3-7	Compartiment de rangement	3-15
Alarme antivol (en option)	3-8	Réglage de la fourche avant.....	3-16
Jauge de niveau de carburant.....	3-8	Réglage d'amortisseur arrière.....	3-17
Contacteurs au guidon.....	3-9	Supports de sangle de fixation des bagages.....	3-17
Levier d'embrayage	3-10	Béquille latérale.....	3-18
Pédale de sélection	3-11	Contrôle du fonctionnement des contacteurs de béquille latérale et d'embrayage.....	3-19
Levier de frein avant.....	3-11		
Pédale de frein arrière	3-11		

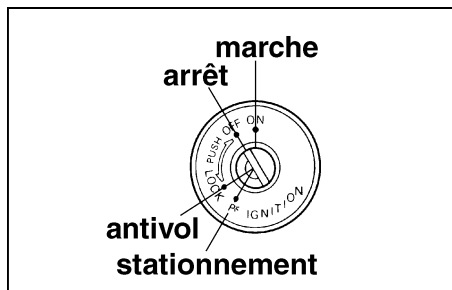

FAU00029

Contacteur à clé/antivol

Le contacteur à clé commande les circuits d'allumage et d'éclairage. Son fonctionnement est décrit ci-dessous.

FAU00036

ON (marche)

Les circuits électriques sont sous tension. Le moteur peut être mis en marche. La clé ne peut être retirée.

FAU00038

OFF (arrêt)

Tous les circuits électriques sont coupés. La clé peut être retirée.

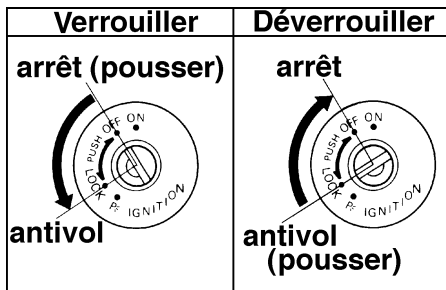

FAU00040

LOCK (antivol)

À cette position, le guidon est bloqué et tous les circuits électriques sont coupés. La clé peut être retirée. Pour bloquer le guidon, le tourner complètement vers la gauche. Tout en maintenant la clé enfoncée dans le contacteur à clé, la tourner de "OFF" à "LOCK", puis la retirer. Pour déverrouiller, mettre la clé sur "OFF" tout en la tenant enfoncée.

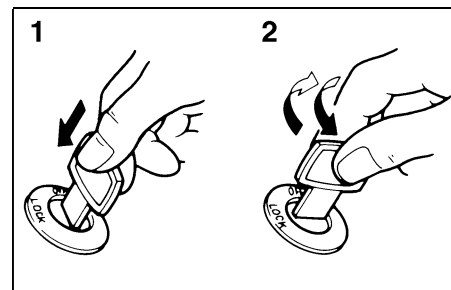

1. Pousser.
2. Tourner.

FW000016

AVERTISSEMENT

Ne jamais placer la clé de contact sur "OFF" ou "LOCK" lorsque la motocyclette roule. Cela couperait les circuits électriques et pourrait causer la perte de contrôle du véhicule et un accident. Arrêter la motocyclette avant de placer la clé sur "OFF" ou "LOCK".

FAU03013

P_≡ (stationnement)

À cette position, le guidon est bloqué. Les feux arrière et le feu de stationnement s'allument mais tous les autres circuits sont coupés. La clé peut être retirée.

Pour stationner, bloquer le guidon et tourner la clé sur “P_≡”.

Ne pas utiliser cette position trop longtemps, car la batterie pourrait se décharger.

INSTRUMENTS ET COMMANDES

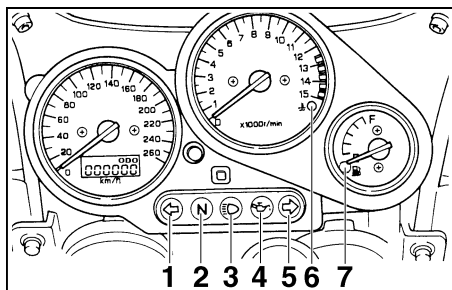

1. Témoin des clignotants gauches “←”
2. Témoin de point mort “N”
3. Témoin de feu de route “☰”
4. Témoin de niveau d’huile “☞”
5. Témoin des clignotants droits “→”
6. Témoin de température du liquide de refroidissement “☹”
7. Témoin de carburant “☛”

FAU00056

Témoins

FAU00058

Témoins des clignotants “←” “→”

Quand le contacteur des clignotants est placé à gauche ou à droite, le témoin correspondant clignote.

FAU00061

Témoin de point mort “N”

Ce témoin s’allume lorsque la boîte de vitesses est au point mort.

FAU00063

Témoin de feu de route “☰”

Ce témoin s’allume en même temps que le feu de route.

FAU01313

Témoin de niveau d’huile “☞”

Ce témoin s’allume quand le niveau d’huile est bas. Le procédé de vérification du circuit de ce témoin est expliqué à la page 3-4.

FC000000

ATTENTION:

Toujours s’assurer que le niveau d’huile de moteur est suffisant avant de démarrer.

N.B.:

Dans une côte ou lors d’une accélération ou décélération brusques, le témoin de niveau d’huile pourrait se mettre à clignoter, même si le niveau d’huile est correct. Ceci n’indique pas une panne.

FAU01716

Témoin de température du liquide de refroidissement “☹”

Ce témoin s’allume quand le moteur surchauffe. Si le témoin s’allume, arrêter immédiatement le moteur et attendre qu’il refroidisse.

FC000002

ATTENTION:

S’arrêter dès que le moteur surchauffe.

FAU01154

Témoin de carburant “☛”

Ce témoin s’allume quand le niveau de carburant est inférieur à environ 3,5 l. Quand ce témoin s’allume, refaire le plein dès que possible. Le procédé de vérification du circuit de ce témoin est expliqué à la page 3-5.

Contrôle du circuit du témoin de niveau d'huile

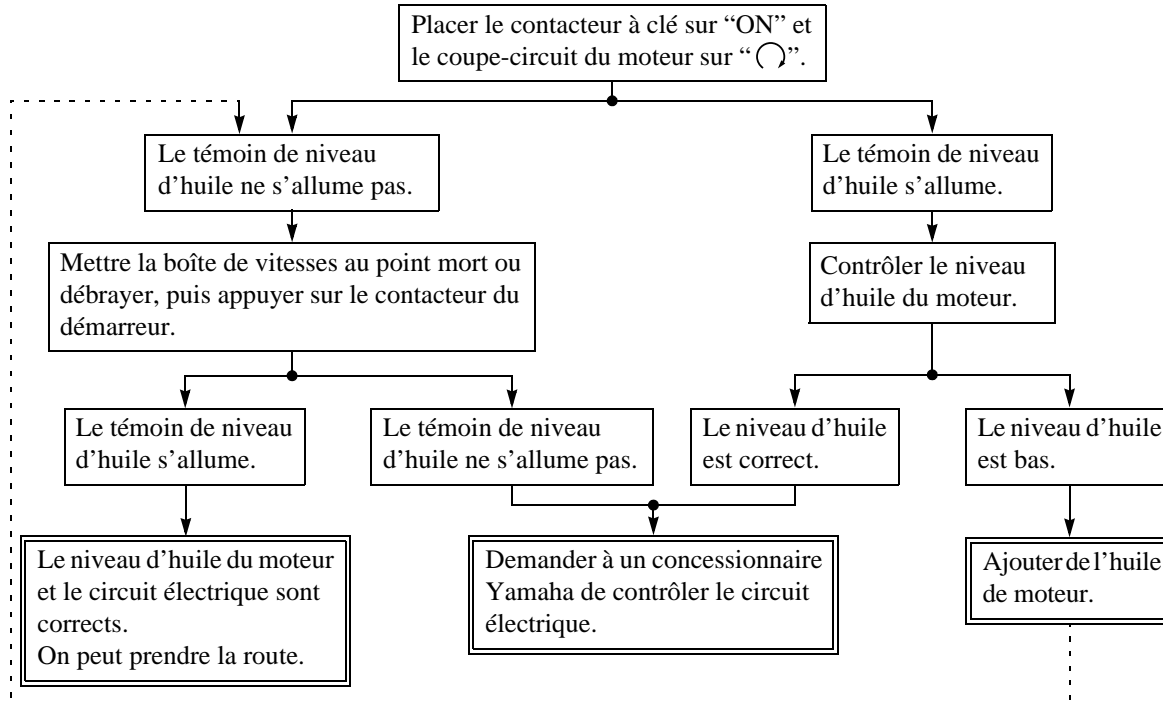

Contrôle du circuit du témoin de carburant

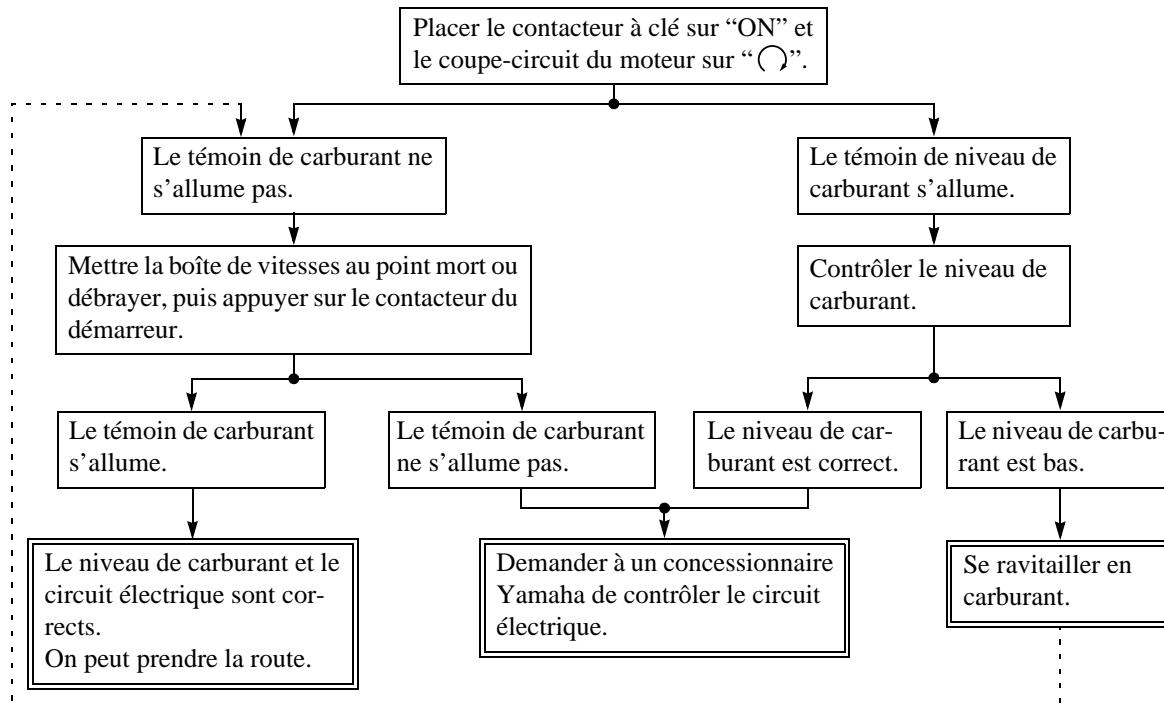

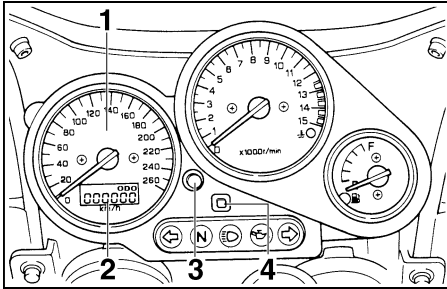

1. Compteur de vitesse
2. Compteur kilométrique / totalisateur journalier / horloge
3. Bouton de sélection "SELECT"
4. Bouton de remise à zéro "RESET"

FAU03028*

Compteur de vitesse

Ce compteur de vitesse a les fonctions supplémentaires suivantes:

- compteur kilométrique
- deux totalisateurs journaliers
- horloge

Compteur kilométrique et totalisateurs

L'affichage "ODO" indique le kilométrage total de la motocyclette.

L'affichage "TRIP 1" ou "TRIP 2" indique le kilométrage depuis la dernière remise à zéro du totalisateur journalier. Les compteurs kilométriques permettent d'estimer l'autonomie offerte

par un plein de carburant. Cette information permettra de planifier les arrêts pour ravitaillement en carburant.

Sélection d'un mode

Appuyer sur le bouton de sélection "SELECT" pour modifier l'affichage des compteurs (compteur kilométrique "ODO", totalisateurs "TRIP 1" et "TRIP 2" et l'horloge) dans l'ordre suivant: "ODO" → "TRIP 1" → "TRIP 2" → Horloge → "ODO"

Initialisation d'un compteur

Pour remettre le totalisateur 1 ou 2 à zéro, le sélectionner en appuyant sur le bouton "SELECT", puis appuyer sur le bouton "RESET".

Mode d'horloge

Pour afficher l'horloge, appuyer sur le bouton de sélection "SELECT".

Pour retourner au mode d'affichage du compteur kilométrique, appuyer sur le bouton "SELECT".

Réglage de l'horloge

1. Appuyer à la fois sur le bouton "SELECT" et le bouton "RESET" pendant au moins deux secondes.
2. Une fois que l'affichage des heures clignote, régler les heures en appuyant sur le bouton "RESET".
3. Appuyer sur le bouton "SELECT" afin de sélectionner les minutes.
4. Une fois que l'affichage des minutes clignote, régler les minutes en appuyant sur le bouton "RESET".
5. Appuyer sur le bouton "SELECT" pour que l'horloge se mette en marche.

N.B.:

Après avoir réglé l'heure, bien veiller à appuyer sur le bouton "SELECT" avant de couper le contact, sinon le réglage de l'heure sera perdu.

INSTRUMENTS ET COMMANDES

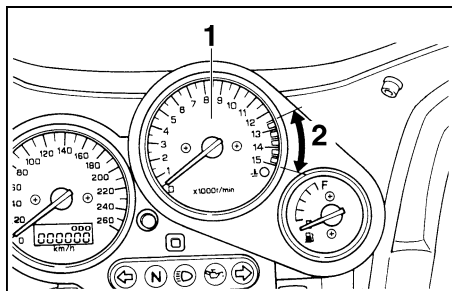

1. Compte-tours
2. Zone rouge

FAU00101

Compte-tours

Ce modèle est muni d'un compte-tours électrique afin que le pilote puisse contrôler le régime du moteur et rouler dans la plage de puissance idéale.

FC000003

ATTENTION:

Ne pas faire fonctionner dans la zone rouge.
Zone rouge: 12.500 tr/mn et au-delà

FAU01322*

Détecteur de panne

Ce modèle est équipé d'un détecteur de panne pour le circuit du capteur de papillon d'accélération TPS.

En cas de défaillance du circuit, le compte-tours affiche le cycle répété suivant:

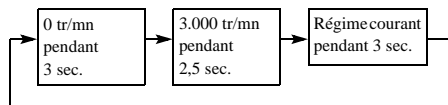

Si le compte-tours affiche le cycle décrit ci-dessus, faire réparer la motocyclette par un concessionnaire Yamaha.

FC000004

ATTENTION:

Afin d'éviter tout dommage au moteur, consulter un concessionnaire Yamaha dès que possible si le compte-tours affiche un cycle répété de changements de tr/mn.

N.B.:

Si le compte-tours affiche 4.000 au lieu de 3.000 tr/mn, il se peut que le capteur de vitesse soit déconnecté ou court-circuité. Dans ce cas, faire contrôler la motocyclette par un concessionnaire Yamaha.

Alarme antivol (en option)

FAU00109

Cette motocyclette peut être équipée d'une alarme antivol. Cette alarme est disponible chez les concessionnaires Yamaha qui peuvent aussi l'installer.

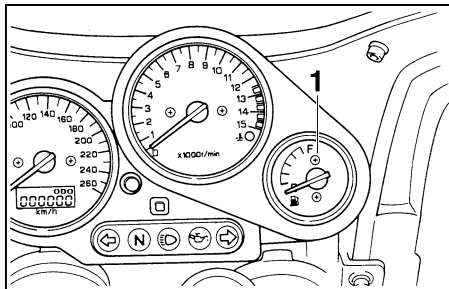

1. Jauge de niveau de carburant

FAU00110

Jauge de niveau de carburant

Ce modèle est équipé d'une jauge de niveau de carburant électrique permettant au pilote de vérifier le niveau du réservoir de carburant. Quand l'aiguille indique "E" (vide), il reste environ 3,5 l de carburant dans le réservoir.

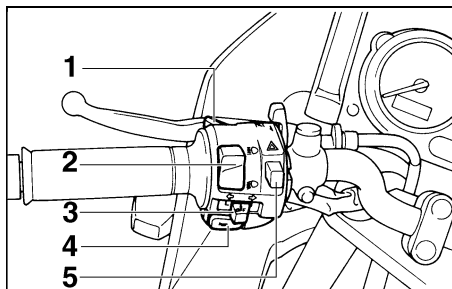

1. Contacteur d'appel de phare "PASS"
2. Contacteur de feu de route/feu de croisement
3. Contacteur des clignotants
4. Contacteur de l'avertisseur "📢"
5. Contacteur des feux de détresse "⚠️"

Contacteurs au guidon

FAU00118

Contacteur d'appel de phare "PASS"

FAU00120

Appuyer sur ce contacteur pour effectuer un appel de phare.

FAU00121

Contacteur de feu de route/feu de croisement

La position "☰" correspond au feu de route et la position "☷" au feu de croisement.

FAU00127

Contacteur des clignotants

Pour signaler un virage à droite, pousser le contacteur vers "➡". Pour signaler un virage à gauche, pousser le contacteur vers "⬅". Dès que le contacteur est relâché, il revient automatiquement en position centrale. Pour couper les clignotants, enfoncer le contacteur après son retour en position centrale.

FAU00129

Contacteur de l'avertisseur "📢"

Appuyer sur ce contacteur pour faire retentir l'avertisseur.

FAU00144

Contacteur des feux de détresse "⚠️"

Allumer les feux de détresse en cas d'urgence ou pour signaler un danger. Ce contacteur permet d'actionner simultanément les clignotants gauches et droits lorsque la clé de contact est sur "ON" ou "P".

FC000006

ATTENTION:

À la longue, la batterie peut se décharger, rendant difficile la mise en marche du moteur à l'aide du démarreur.

N.B.:

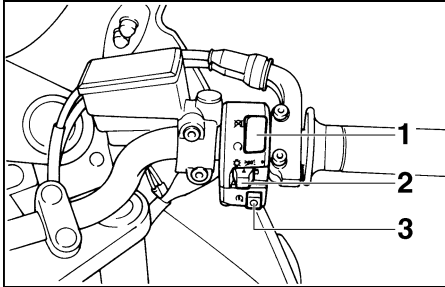

Si la motocyclette doit être arrêtée à un endroit où elle risque de constituer un danger pour la circulation, allumer les feux de détresse pour avertir les autres conducteurs.





1. Coupe-circuit du moteur
2. Contacteur d'éclairage
3. Contacteur du démarreur “”

FAU00138

Coupe-circuit du moteur

Le coupe-circuit du moteur permet de couper le moteur en cas d'urgence lorsque la motocyclette se renverse ou lorsqu'un problème survient dans le système d'accélération. Placer le contacteur sur “” pour mettre le moteur en marche. En cas d'urgence, placer le contacteur sur “” pour arrêter le moteur.

Contacteur d'éclairage

Pour allumer le feu de stationnement, l'éclairage des instruments et le feu arrière, mettre ce contacteur sur “”. Quand le contacteur d'éclairage est placé sur “”, le phare s'allume également.

FAU00134

Contacteur du démarreur “”

Appuyer sur le contacteur du démarreur pour mettre le moteur en marche.

FAU00143

FC000005

ATTENTION:

Voir les instructions de mise en marche du moteur avant de le mettre en marche.

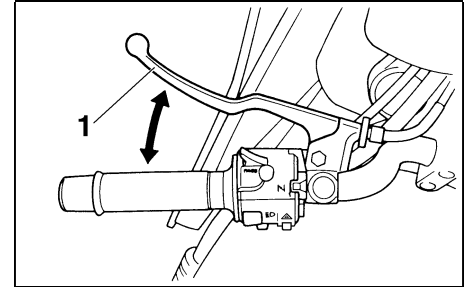

1. Levier d'embrayage

FAU00152

Levier d'embrayage

Le levier d'embrayage est situé sur la gauche du guidon. Ce levier est équipé d'un coupe-circuit d'allumage, intégré à son support. Actionner le levier d'embrayage pour débrayer. Le relâcher pour embrayer. Un fonctionnement en douceur s'obtient en tirant le levier rapidement et en le relâchant lentement. (Se reporter aux étapes de mise en marche du moteur pour une description du coupe-circuit d'allumage.)

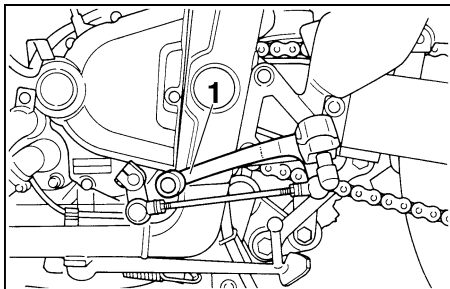

1. Pédale de sélection

FAU00157

Pédale de sélection

Cette motocyclette est équipée d'une boîte de vitesses à 6 rapports à prise constante.

La pédale de sélection est située sur le côté gauche du moteur et s'utilise en combinaison avec l'embrayage pour changer de vitesse.

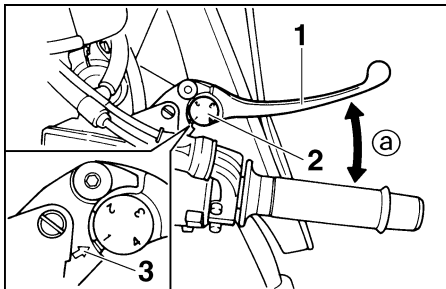

1. Levier de frein avant

2. Dispositif de réglage de la position de levier

3. Flèche

a. Distance du levier

FAU00161

Levier de frein avant

Le levier de frein avant se trouve sur la droite du guidon et sa position est réglable. Pour actionner le frein avant, tirer son levier vers le guidon. Pour régler la position du levier de frein avant, tourner le dispositif de réglage tout en poussant le levier vers l'avant. Bien aligner le réglage sélectionné et la flèche.

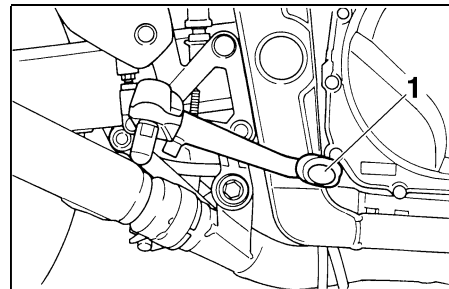

1. Pédale de frein arrière

FAU00162

Pédale de frein arrière

La pédale de frein arrière se trouve du côté droit de la motocyclette. Appuyer sur la pédale de frein pour actionner le frein arrière.

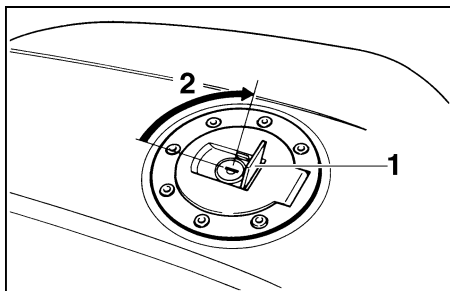

1. Couvercle de la serrure
2. Ouvrir

FAU002935

Bouchon du réservoir de carburant

Ouverture

Ouvrir le couvercle de la serrure. Introduire la clé et la tourner de 1/4 de tour dans le sens des aiguilles d'une montre. La serrure est alors déverrouillée et le bouchon peut être ouvert.

Fermeture

La clé introduite dans la serrure, appuyer sur le bouchon du réservoir pour le remettre en place. Pour retirer la clé, la tourner dans le sens inverse des aiguilles d'une montre vers sa position d'origine. Puis fermer le couvercle de la serrure.

N.B.:

Ce bouchon ne se referme pas si la clé n'est pas dans la serrure. La clé ne s'enlève pas si le bouchon n'est pas verrouillé correctement.

FW000023

AVERTISSEMENT

Avant chaque départ, s'assurer que le bouchon est correctement placé et verrouillé.

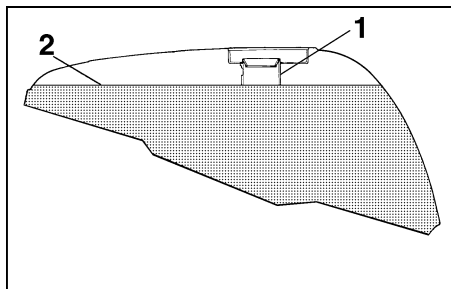

1. Tube de remplissage
2. Niveau du carburant

FAU01183

Carburant

S'assurer qu'il y a assez de carburant dans le réservoir. Remplir le réservoir de carburant jusqu'à l'extrémité inférieure du tube de remplissage, comme illustré.

FW000130

AVERTISSEMENT

Ne pas trop remplir le réservoir de carburant. Éviter de renverser du carburant sur le moteur chaud. Ne pas remplir le réservoir de carburant au-delà de l'extrémité inférieure du tube de remplissage. En effet, celui-ci pourrait déborder lorsque le carburant chauffe et se dilate.

FAU00185

ATTENTION:

Toujours essayer sans attendre les éclaboussures de carburant à l'aide d'un chiffon sec et propre. Le carburant est susceptible d'attaquer la peinture et les parties en plastique.

FAU00191

Carburant recommandé:

Essence normale sans plomb avec un indice d'octane recherché de 91 ou plus

Capacité du réservoir de carburant:

Total:

20 l

Réserve:

3,5 l

N.B.:

Si un cognement ou un cliquetis survient, utiliser une marque d'essence différente ou une essence d'un indice d'octane supérieur.

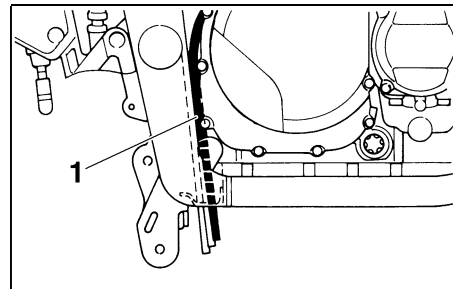

1. Reniflard du réservoir de carburant

FAU02955

Reniflard du réservoir de carburant

Le réservoir de carburant est muni d'un reniflard.

Avant d'utiliser ce véhicule:

- Vérifier le branchement du reniflard.
- Vérifier si le reniflard n'est pas craquelé ou endommagé. Remplacer si nécessaire.
- S'assurer que l'extrémité du reniflard n'est pas bouchée et nettoyer si nécessaire.

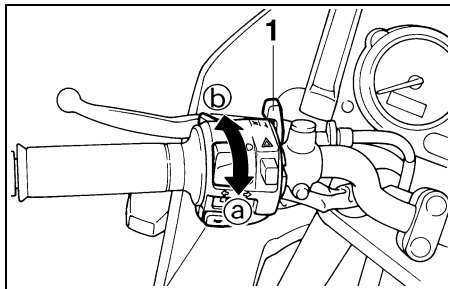

1. Starter (enrichisseur) “|↘|”

FAU002976

Starter (enrichisseur) “|↘|”

La mise en marche à froid requiert un mélange air - carburant plus riche. C'est le circuit de starter qui fournit ce mélange plus riche.

Déplacer dans la direction @ pour mettre le starter (enrichisseur) en service.

Déplacer dans la direction b pour mettre le starter (enrichisseur) hors service.

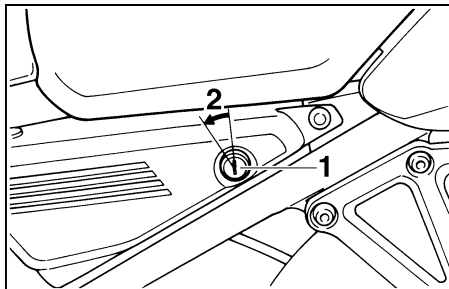

1. Serrure de selle

2. Ouvrir

Selle

Dépose

Introduire la clé dans la serrure de la selle, puis la tourner dans le sens inverse des aiguilles d'une montre. Soulever l'avant de la selle tout en maintenant la clé dans cette position.

FAU001319

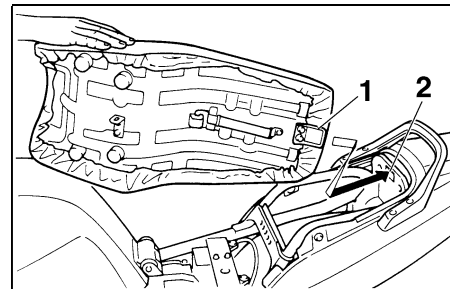

1. Saillie

2. Support de selle

Mise en place

Insérer la saillie à l'arrière de la selle dans le support de la selle, puis appuyer sur l'avant de la selle.

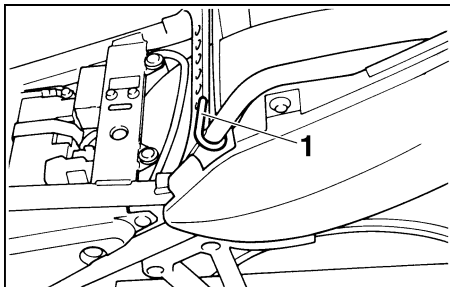

1. Porte-casque

FAU00263

Porte-casque

Le porte-casque est situé sous la selle. Déposer la selle et accrocher le casque au porte-casque. Remettre ensuite la selle en place et la verrouiller.

FW000030

⚠ AVERTISSEMENT

Ne jamais rouler avec un casque accroché au porte-casque. Le casque pourrait heurter un objet et entraîner la perte de contrôle du véhicule et un accident.

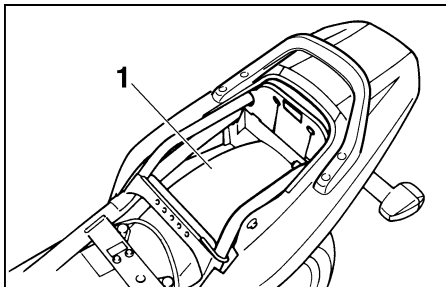

1. Compartiment de rangement

FAU01688

Compartiment de rangement

Ce compartiment a été conçu pour le rangement d'un antivol "U" Yamaha d'origine. (Il peut s'avérer difficile d'y ranger d'autres antivols.) Veiller à fixer solidement l'antivol dans le compartiment à l'aide des sangles.

Pour éviter de perdre les sangles, les attacher même quand un antivol "U" n'est pas rangé dans le compartiment.

Avant de ranger le Manuel du propriétaire ou d'autres documents dans ce compartiment, les placer dans un sac en plastique pour les protéger contre l'humidité. En lavant la motocyclette, prendre soin de ne pas laisser entrer d'eau dans ce compartiment.

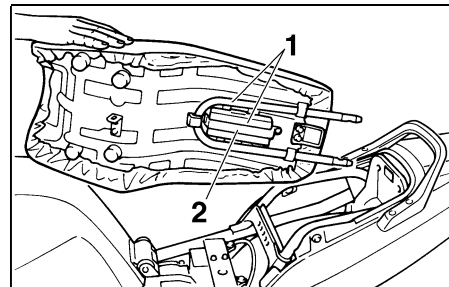

1. Antivol "U"

2. Sangle

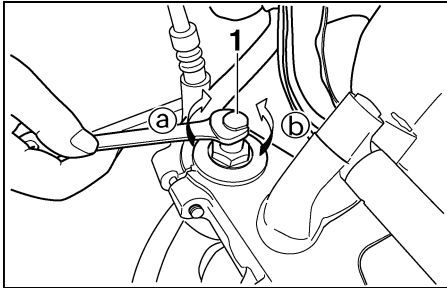

1. Boulon de réglage de la précontrainte de ressort

FAU00285

Réglage de la fourche avant

La fourche avant est équipée de boulons de réglage de la précontrainte de ressort.

FW000037

! AVERTISSEMENT

La pression doit être la même dans les deux bras de fourche. Un réglage inégal peut causer une perte de maniabilité et de stabilité.

Régler la précontrainte de ressort comme suit. Tourner les boulons de réglage dans le sens (a) pour augmenter la précontrainte de ressort, et dans le sens (b) pour la diminuer.

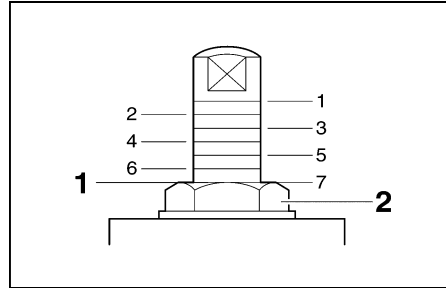

1. Position de réglage

2. Capuchon de fourche avant

FC000013

ATTENTION:

Les gorges servent à indiquer le niveau de réglage. Toujours sélectionner le même réglage pour les deux bras de fourche.

	Dur				Stan- dard	Doux	
Position de réglage	1	2	3	4	5	6	7

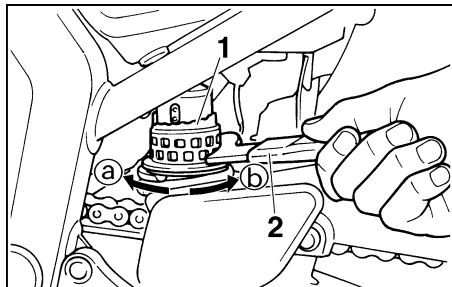

1. Anneau de réglage de la précontrainte de ressort
2. Clé spéciale

FAU00295

Réglage d'amortisseur arrière

Cet amortisseur est équipé d'un anneau de réglage de la précontrainte de ressort. Régler la précontrainte de ressort comme suit. Tourner l'anneau de réglage dans le sens **a** pour augmenter la précontrainte du ressort et dans le sens **b** pour la réduire. Veiller à aligner l'encoche appropriée de l'anneau de réglage et l'indicateur de position de l'amortisseur arrière.

Position de réglage	Dur					Standard	Doux		
	9	8	7	6	5	4	3	2	1

FAU00315

⚠ AVERTISSEMENT

Cet amortisseur contient de l'azote sous forte pression. Lire attentivement les informations ci-dessous avant de manipuler l'amortisseur. Le fabricant décline toute responsabilité pour les dommages matériels résultant d'une mauvaise manipulation.

- Ne pas modifier ni tenter d'ouvrir la bonbonne.
- Ne pas approcher l'amortisseur d'une flamme ou de toute autre source de chaleur. L'élévation de pression qui en résulterait pourrait faire exploser l'amortisseur.
- Ne déformer ni endommager la bonbonne d'aucune façon. Le moindre endommagement de la bonbonne risque d'amoinrir les performances d'amortissement.
- Pour toute réparation, consulter un concessionnaire Yamaha.

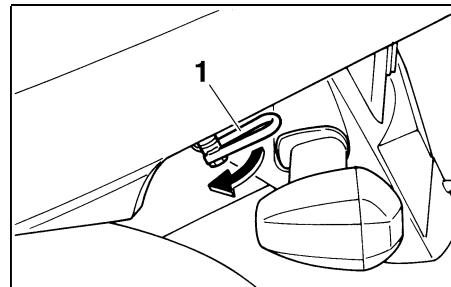

1. Support de sangle de fixation des bagages (× 2)

FAU01311

Supports de sangle de fixation des bagages

Les deux supports de sangle de fixation des bagages, situés sous l'arrière de la selle, peuvent être tournés vers l'extérieur, rendant ainsi leur utilisation plus facile.

FAU00330

FW000044

Béquille latérale

Ce modèle est équipé d'un système de coupure de circuit d'allumage. Ne pas rouler avec la béquille latérale déployée. La béquille latérale est située sur le côté gauche du cadre. (Se reporter à la page 5-1 pour l'explication de ce système.)

AVERTISSEMENT

Ne pas conduire cette motocyclette avec la béquille latérale déployée. Si la béquille latérale n'est pas repliée correctement, elle risque de toucher le sol et d'entraîner une perte de contrôle du véhicule. Yamaha a conçu pour cette motocyclette un système de coupure d'allumage permettant au pilote de ne pas oublier de replier la béquille latérale. Lire attentivement les instructions ci-dessous et, dans le moindre doute quant au bon fonctionnement de ce système, le faire vérifier immédiatement par un concessionnaire Yamaha.

INSTRUMENTS ET COMMANDES

Contrôle du fonctionnement des contacteurs de béquille latérale et d'embrayage

Vérifier le fonctionnement des contacteurs de béquille latérale et d'embrayage en veillant à ce que les points suivants soient respectés.

FAU00332

FW000046

! AVERTISSEMENT

- Avant de procéder à ce contrôle, veiller à placer la motocyclette sur sa béquille centrale.
- En cas de mauvais fonctionnement, consulter un concessionnaire Yamaha.

METTRE LE CONTACTEUR À CLÉ SUR "ON" ET LE COUPE-CIRCUIT DU MOTEUR SUR "○".

UNE VITESSE EST ENGAGÉE ET LA BÉQUILLE LATÉRALE EST REPLIÉE.

ACTIONNER LE LEVIER D'EMBRAYAGE ET APPUYER SUR LE CONTACTEUR DU DÉMARREUR.

LE MOTEUR SE MET EN MARCHE.

LE CONTACTEUR D'EMBRAYAGE FONCTIONNE.

LA BÉQUILLE LATÉRALE EST DÉPLOYÉE.

LE MOTEUR CALE.

LE CONTACTEUR DE BÉQUILLE LATÉRALE FONCTIONNE.

CONTRÔLES AVANT UTILISATION

Points à contrôler avant chaque utilisation 4-1

Le propriétaire est personnellement responsable de l'état de son véhicule. Certains organes vitaux peuvent se détériorer subitement même quand le véhicule n'est pas utilisé (s'il est exposé aux intempéries, par exemple). Un endommagement ou une fuite quelconques ou encore une chute de la pression des pneus peuvent avoir de graves conséquences. En plus d'un simple contrôle visuel, il est donc extrêmement important de vérifier les points suivants avant chaque randonnée:

POINTS À CONTRÔLER AVANT CHAQUE UTILISATION

DESCRIPTION	CONTRÔLES	PAGE
Frein avant	<ul style="list-style-type: none">• Contrôler le fonctionnement, le jeu, le niveau du liquide et l'étanchéité.• Si nécessaire, compléter avec du liquide de frein DOT 4.	6-24 à 6-26
Frein arrière		
Embrayage	<ul style="list-style-type: none">• Contrôler le fonctionnement, l'état et le jeu.• Régler si nécessaire.	6-23
Poignée des gaz	<ul style="list-style-type: none">• Contrôler si le fonctionnement se fait en douceur.• Lubrifier si nécessaire.	6-19, 6-28
Huile de moteur	<ul style="list-style-type: none">• Contrôler le niveau d'huile.• Ajouter de l'huile si nécessaire.	6-9 à 6-11
Vase d'expansion	<ul style="list-style-type: none">• Contrôler le niveau du liquide de refroidissement.• Ajouter du liquide si nécessaire.	6-12 à 6-15
Chaîne de transmission	<ul style="list-style-type: none">• Contrôler la flèche et l'état.• Régler si nécessaire.	6-27 à 6-28
Roues et pneus	<ul style="list-style-type: none">• Contrôler la pression, l'usure et l'état des pneus.	6-19 à 6-22 6-35 à 6-38
Câble de commande	<ul style="list-style-type: none">• Contrôler si le fonctionnement se fait en douceur.• Lubrifier si nécessaire.	6-28
Axe de pédales de sélecteur et de frein	<ul style="list-style-type: none">• Contrôler si le fonctionnement se fait en douceur.• Lubrifier si nécessaire.	6-29
Pivot de leviers de frein et d'embrayage	<ul style="list-style-type: none">• Contrôler si le fonctionnement se fait en douceur.• Lubrifier si nécessaire.	6-29

CONTRÔLES AVANT UTILISATION

DESCRIPTION	CONTRÔLES	PAGE
Pivot de béquille latérale et centrale	<ul style="list-style-type: none">• Contrôler si le fonctionnement se fait en douceur.• Lubrifier si nécessaire.	6-29
Attaches du cadre	<ul style="list-style-type: none">• Contrôler le serrage de tous les boulons, vis et écrous fixés au cadre.• Serrer si nécessaire.	—
Carburant	<ul style="list-style-type: none">• Contrôler le niveau de carburant.• Ajouter du carburant si nécessaire.	3-12 à 3-13
Éclairage, signalisation et contacteurs	<ul style="list-style-type: none">• Contrôler le fonctionnement.	6-33 à 6-35

N.B.:

Les contrôles avant utilisation doivent être effectués chaque fois que la motocyclette est employée. Une vérification complète ne demande que quelques minutes et le surcroît de sécurité qu'elle procure au pilote fait plus que compenser ce minime contretemps.

AVERTISSEMENT

Si un élément s'avère ne pas fonctionner correctement lors de ces contrôles, le faire inspecter et réparer avant d'utiliser la motocyclette.

UTILISATION ET CONSEILS IMPORTANTS CONCERNANT LE PILOTAGE

Mise en marche du moteur	5-1
Mise en marche d'un moteur chaud	5-4
Passage des vitesses	5-4
Points de changement de vitesse recommandés (uniquement pour la Suisse).....	5-5
Économie de carburant.....	5-5
Rodage du moteur	5-5
Stationnement.....	5-6

FAU00373

FAU01627*

AVERTISSEMENT

- Il importe, avant d'utiliser cette motocyclette, de bien se familiariser avec toutes les commandes et leurs fonctions. Dans le moindre doute concernant le fonctionnement de certaines commandes, consulter un concessionnaire Yamaha.
- Ne jamais mettre le moteur en marche ni le laisser tourner aussi peu de temps soit-il dans un local fermé. Les gaz d'échappement sont délétères et peuvent provoquer une perte de connaissance et même la mort en peu de temps. Ne laisser tourner le moteur que dans un endroit bien ventilé.
- Avant de démarrer, toujours s'assurer de relever la béquille latérale. Une béquille latérale déployée risque de produire un accident grave dans un virage.

Mise en marche du moteur

N.B.: _____

Cette motocyclette est munie d'un coupe-circuit d'allumage.

Le moteur ne peut être mis en marche que dans les conditions suivantes:

- La boîte de vitesses est au point mort.
- La béquille latérale est repliée, une vitesse est engagée, mais l'embrayage est débrayé.

Ne pas rouler avec la béquille latérale déployée.

FW00054

AVERTISSEMENT

Avant de passer aux étapes suivantes, s'assurer du bon fonctionnement du contacteur de béquille latérale et du contacteur d'embrayage. (Se reporter à la page 3-19.)

UTILISATION ET CONSEILS IMPORTANTS CONCERNANT LE PILOTAGE

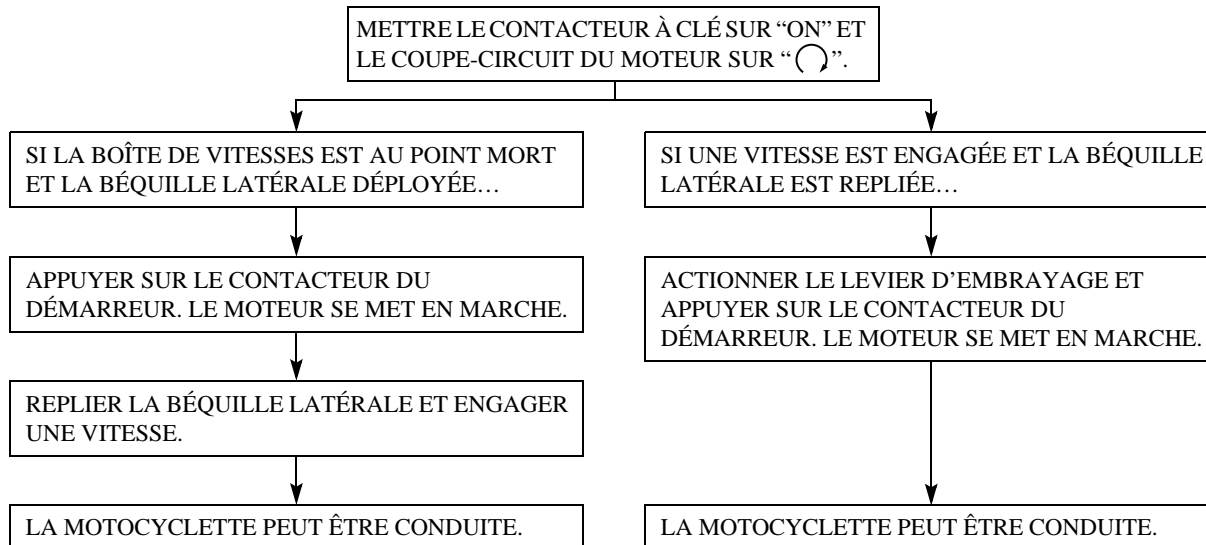

UTILISATION ET CONSEILS IMPORTANTS CONCERNANT LE PILOTAGE

1. Mettre la clé de contact sur "ON" et placer le coupe-circuit du moteur sur "☺".

FC000035

ATTENTION:

Si le témoin de carburant s'allume, vérifier le niveau de carburant. Au besoin, refaire le plein de carburant.

2. Mettre la boîte de vitesses au point mort.

N.B.:

Quand la boîte de vitesses est au point mort, le témoin de point mort doit être allumé. Si le témoin ne s'allume pas, demander à un concessionnaire Yamaha de le contrôler.

3. Ouvrir le starter (enrichisseur) et fermer complètement la poignée des gaz.
4. Appuyer sur le contacteur du démarreur pour mettre le moteur en marche.

N.B.:

Si le moteur ne se met pas en marche, relâcher le contacteur du démarreur, attendre quelques secondes, puis essayer à nouveau. Chaque essai de mise en marche doit être aussi court que possible afin d'économiser l'énergie de la batterie. Ne pas actionner le démarreur pendant plus de 10 secondes d'affilée.

FC000036

ATTENTION:

Le témoin de niveau d'huile et le témoin de carburant doivent s'allumer quand le contacteur du démarreur est enfoncé et doivent s'éteindre dès que ce contacteur est relâché. Si le témoin de niveau d'huile clignote ou reste allumé, arrêter immédiatement le moteur et contrôler le niveau d'huile de moteur. S'assurer aussi qu'il n'y a pas de fuites d'huile. Si nécessaire, remplir le moteur d'huile et vérifier que le témoin de niveau d'huile s'éteint. Dans le cas contraire, consulter un concessionnaire Yamaha.

5. Dès que le moteur tourne, repousser le starter (enrichisseur) à mi-chemin.

N.B.:

Pour prolonger la durée de service du moteur, ne jamais accélérer à l'excès lorsque le moteur est froid!

6. Une fois le moteur chaud, fermer complètement le starter (enrichisseur).

N.B.:

Le moteur est chaud lorsqu'il répond normalement à l'accélération avec le starter (enrichisseur) fermé.

UTILISATION ET CONSEILS IMPORTANTS CONCERNANT LE PILOTAGE

Mise en marche d'un moteur chaud

Il n'est pas nécessaire d'activer le starter (enrichisseur) lorsque le moteur est chaud.

FAU01258

FC000046

ATTENTION:

Se reporter à la section "Rodage du moteur" avant de rouler pour la première fois.

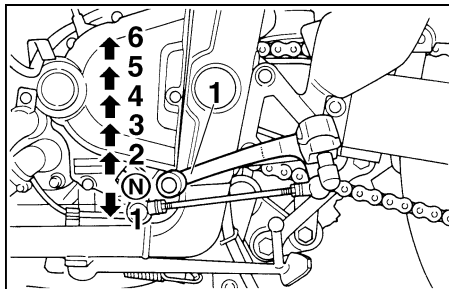

1. Pédale de sélection

N. Point mort

FAU00423

Passage des vitesses

La boîte de vitesses permet d'utiliser au maximum la puissance du moteur à une vitesse donnée lors des démarrages, accélérations, montées des côtes, etc. Les positions de la pédale de sélection sont indiquées sur l'illustration.

Pour passer au point mort, enfoncer la pédale de sélection à plusieurs reprises jusqu'à ce qu'elle arrive en fin de course, puis la relever légèrement.

FC000048

ATTENTION:

- Ne pas rouler trop longtemps en roue libre lorsque le moteur est coupé et ne pas remorquer la motocyclette sur de longues distances. Même au point mort, le graissage de la boîte de vitesses ne s'effectue correctement que lorsque le moteur tourne. Un graissage insuffisant risque d'endommager la boîte de vitesses.
- Toujours débrayer avant de changer de vitesse. Le moteur, la boîte de vitesses et la transmission ne sont pas conçus pour résister au choc infligé par un passage en force des rapports et peuvent être endommagés si l'on change de rapport sans débrayer.

UTILISATION ET CONSEILS IMPORTANTS CONCERNANT LE PILOTAGE

FAU02937

Points de changement de vitesse recommandés (uniquement pour la Suisse)

Les points de changement de vitesse recommandés sont indiqués dans le tableau suivant.

	Point de changement de vitesse en accélération (km/h)
1re → 2e	20
2e → 3e	30
3e → 4e	40
4e → 5e	50
5e → 6e	60

N.B.: Avant de rétrograder de la 5e à la 3e, réduire la vitesse de la motocyclette à 35 km/h.

FAU00424

Économie de carburant

La consommation de carburant de la motocyclette dépend largement du style de conduite. Afin d'économiser le carburant:

- Faire chauffer le moteur avant chaque démarrage.
- Refermer le starter (enrichisseur) dès que possible.
- Passer sans tarder aux rapports élevés et éviter de faire tourner le moteur trop vite durant les accélérations.
- Éviter les doubles débrayages et ne pas donner de gaz quand on rétrograde. Ne jamais emballer le moteur à vide.
- Arrêter le moteur au lieu de le laisser tourner longtemps au ralenti (embouteillages, feux rouges, passages à niveau).

FAU01128

Rodage du moteur

La période la plus importante de la vie d'un moteur sont ses 1.600 premiers kilomètres. C'est pourquoi il est indispensable de lire attentivement ce qui suit. Le moteur étant neuf, il faut éviter de le soumettre à un effort excessif pendant les premiers 1.600 km. Les organes mobiles du moteur doivent s'user et se roder mutuellement pour obtenir les jeux de marche corrects. Pendant cette période, éviter de conduire à pleins gaz de façon prolongée, et éviter tout excès susceptible de provoquer la surchauffe du moteur.

UTILISATION ET CONSEILS IMPORTANTS CONCERNANT LE PILOTAGE

0 à 1.000 km

Éviter de faire tourner le moteur à plus de 5.000 tr/mn.

FAU01329

1.000 à 1.600 km

Éviter un régime de croisière de plus de 6.000 tr/mn.

FC000052

ATTENTION:

Veiller à remplacer l'huile de moteur et le filtre à huile après 1.000 km d'utilisation.

1.600 km et au-delà

On peut rouler normalement.

FC000053

ATTENTION:

- Ne jamais faire fonctionner le moteur dans la zone rouge.
- Si un problème quelconque survenait au moteur durant la période de rodage, consulter immédiatement un concessionnaire Yamaha.

Stationnement

Pour stationner la motocyclette, arrêter le moteur et retirer la clé de contact.

FAU00460

AVERTISSEMENT

Les éléments du système d'échappement sont chauds. Garer la motocyclette dans un endroit où les piétons et les enfants ne risquent pas de la toucher. Ne pas garer la motocyclette dans une descente ou sur un sol meuble, car elle pourrait facilement se renverser.

FW000058

ENTRETIENS PÉRIODIQUES ET PETITES RÉPARATIONS

Trousse à outils.....	6-1	Réglage de la flèche de la chaîne de transmission.....	6-27
Entretiens périodiques et graissages	6-2	Lubrification de la chaîne de transmission	6-28
Dépose et installation des caches	6-5	Inspection et lubrification des câbles.....	6-28
Cache A, C	6-5	Lubrification du câble d'accélération et de la	
Cache B	6-6	poignée des gaz	6-28
Bougies.....	6-7	Lubrification des pédales de frein et de sélection.....	6-29
Huile de moteur.....	6-9	Lubrification des leviers de frein et d'embrayage	6-29
Système de refroidissement	6-12	Lubrification des béquilles latérale et centrale	6-29
Changement du liquide de refroidissement.....	6-13	Lubrification de la suspension arrière.....	6-30
Filtre à air	6-15	Inspection de la fourche avant	6-30
Réglages de carburateur	6-18	Inspection de la direction.....	6-31
Réglage du régime de ralenti	6-18	Roulements de roue	6-31
Contrôle du jeu de câble d'accélération.....	6-19	Batterie.....	6-31
Réglage du jeu de soupapes	6-19	Remplacement de fusible.....	6-33
Pneus	6-19	Remplacement d'une ampoule de phare.....	6-33
Roues.....	6-22	Remplacement de l'ampoule de feu arrière	6-35
Réglage du jeu du levier d'embrayage.....	6-23	Remplacement d'une ampoule de clignotant.....	6-35
Contrôle de la hauteur de pédale de frein arrière	6-23	Dépose de la roue avant	6-35
Réglage du contacteur de frein.....	6-24	Remise en place de la roue avant.....	6-36
Contrôle des plaquettes de frein avant et arrière	6-25	Dépose de la roue arrière	6-37
Contrôle du niveau du liquide de frein.....	6-25	Remise en place de la roue arrière.....	6-38
Changement du liquide de frein	6-26	Dépannage	6-39
Contrôle de la flèche de la chaîne de transmission	6-27	Tableau de dépannage.....	6-40

FAU00464

Les contrôles et entretiens, réglages et lubrifications périodiques conservent la motocyclette dans le meilleur état et contribuent à la sécurité. La sécurité est l'impératif numéro un du bon motocycliste. Le tableau d'intervalles de lubrification et d'entretien ne doit être considéré que comme un guide pour l'entretien général et les intervalles de lubrification. CHAQUE PROPRIÉTAIRE DEVRA ADAPTER LES INTERVALLES PRÉCONISÉS ET ÉVENTUELLEMENT LES RACCOURCIR EN FONCTION DU CLIMAT, DU TERRAIN, DE LA SITUATION GÉOGRAPHIQUE, ET DE L'USAGE QU'IL FAIT DE SON VÉHICULE. Les points les plus importants pour les contrôles, réglages et lubrifications sont expliqués aux pages suivantes.

FW000060

! AVERTISSEMENT

Si le propriétaire ne maîtrise pas les techniques d'entretien des motocyclettes, ce travail doit être confié à un concessionnaire Yamaha.

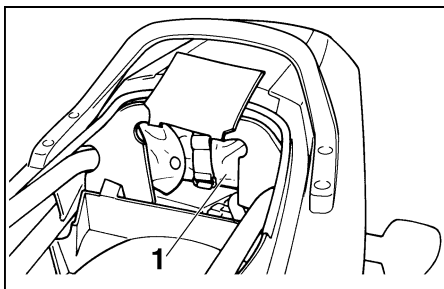

1. Trousse à outils

FAU01299

Trousse à outils

La trousse à outils se trouve dans le compartiment de rangement sous la selle. (Le déverrouillage de la selle est expliqué à la page 3-14.) Les outils fournis dans la trousse à outils du propriétaire serviront à effectuer l'entretien périodique. Cependant d'autres outils, comme une clé dynamométrique, sont aussi nécessaires pour effectuer correctement l'entretien.

Les informations données dans ce manuel sont destinées à fournir au propriétaire les renseignements nécessaires pour l'entretien préventif et les petites réparations.

N.B.:

Le propriétaire qui ne dispose pas des outils nécessaires pour effectuer un entretien doit confier ce travail à un concessionnaire Yamaha.

FW000063

! AVERTISSEMENT

Certaines modifications non autorisées par Yamaha peuvent entraîner une diminution des performances de la motocyclette et rendre sa conduite dangereuse. Consulter un concessionnaire Yamaha avant de procéder à la moindre modification.

ENTRETIENS PÉRIODIQUES ET PETITES RÉPARATIONS

FAU00473

ENTRETIENS PÉRIODIQUES ET GRAISSAGES

N°	DESCRIPTION	CONTRÔLES ET ENTRETIENS	INITIAL (1.000 km)	TOUS LES	
				6.000 km ou 6 mois (le plus court de ces deux intervalles)	12.000 km ou 12 mois (le plus court de ces deux intervalles)
1	* Canalisation de carburant	<ul style="list-style-type: none"> S'assurer que les flexibles de carburant ne sont ni craquelés ni autrement endommagés. Remplacer si nécessaire. 		√	√
2	* Filtre à carburant	<ul style="list-style-type: none"> Contrôler l'état. Remplacer si nécessaire. 			√
3	Bougies	<ul style="list-style-type: none"> Contrôler l'état. Nettoyer, régler l'écartement des électrodes ou remplacer si nécessaire. 	√	√	√
4	* Soupapes	<ul style="list-style-type: none"> Contrôler le jeu des soupapes. Régler si nécessaire. 	Tous les 42.000 km ou tous les 42 mois (le plus court de ces deux intervalles)		
5	Filtre à air	<ul style="list-style-type: none"> Nettoyer ou remplacer si nécessaire. 		√	√
6	Embrayage	<ul style="list-style-type: none"> Contrôler le fonctionnement. Régler ou remplacer le câble. 	√	√	√
7	* Frein avant	<ul style="list-style-type: none"> Contrôler le fonctionnement, le niveau du liquide et l'étanchéité. (Voir N.B. à la page 6-4.) Corriger si nécessaire. Remplacer les plaquettes de frein si nécessaire. 	√	√	√
8	* Frein arrière	<ul style="list-style-type: none"> Contrôler le fonctionnement, le niveau du liquide et l'étanchéité. (Voir N.B. à la page 6-4.) Corriger si nécessaire. Remplacer les plaquettes de frein si nécessaire. 	√	√	√
9	* Roues	<ul style="list-style-type: none"> Contrôler l'équilibre des roues et s'assurer qu'elles ne sont ni déformées ni autrement endommagées. Rééquilibrer ou remplacer si nécessaire. 		√	√
10	* Pneus	<ul style="list-style-type: none"> Contrôler la profondeur de sculpture et l'état des pneus. Remplacer si nécessaire. Contrôler la pression de gonflage. Corriger si nécessaire. 		√	√

ENTRETIENS PÉRIODIQUES ET PETITES RÉPARATIONS

N°	DESCRIPTION	CONTRÔLES ET ENTRETIENS	INITIAL (1.000 km)	TOUS LES	
				6.000 km ou 6 mois (le plus court de ces deux intervalles)	12.000 km ou 12 mois (le plus court de ces deux intervalles)
11	* Roulements de roue	<ul style="list-style-type: none"> S'assurer que les roulements n'ont pas de jeu et ne sont pas endommagés. Remplacer si nécessaire. 		√	√
12	* Bras oscillant	<ul style="list-style-type: none"> S'assurer que le pivot du bras oscillant n'a pas de jeu. Corriger si nécessaire. Enduire de graisse au bisulfure de molybdène tous les 24.000 km ou tous les 24 mois (le plus court de ces deux intervalles). 		√	√
13	Chaîne de transmission	<ul style="list-style-type: none"> Contrôler la tension. Régler si nécessaire. S'assurer que la roue arrière est parfaitement alignée. Nettoyer et lubrifier. 	Tous les 1.000 km et après un lavage ou une randonnée sous la pluie		
14	* Roulements de direction	<ul style="list-style-type: none"> S'assurer que les roulements n'ont pas de jeu et que la direction n'est pas dure. Rectifier si nécessaire. Enduire de graisse à base de savon au lithium tous les 24.000 km ou tous les 24 mois (le plus court de ces deux intervalles). 		√	√
15	* Attaches du cadre	<ul style="list-style-type: none"> S'assurer que tous les écrous, boulons et vis sont correctement serrés. Resserrer si nécessaire. 		√	√
16	Béquille latérale / béquille centrale	<ul style="list-style-type: none"> Contrôler le fonctionnement. Lubrifier et réparer si nécessaire. 		√	√
17	* Contacteur de béquille latérale	<ul style="list-style-type: none"> Contrôler le fonctionnement. Remplacer si nécessaire. 	√	√	√
18	* Fourche avant	<ul style="list-style-type: none"> Contrôler le fonctionnement et l'étanchéité. Corriger si nécessaire. 		√	√
19	* Amortisseur arrière	<ul style="list-style-type: none"> Contrôler le fonctionnement et l'étanchéité. Remplacer si nécessaire. 		√	√
20	* Pivots de bras relais et de bras de raccordement de suspension arrière	<ul style="list-style-type: none"> Contrôler le fonctionnement. Enduire de graisse au bisulfure de molybdène tous les 24.000 km ou tous les 24 mois (le plus court de ces deux intervalles). 		√	√
21	* Carburateurs	<ul style="list-style-type: none"> Contrôler le régime de ralenti, la synchronisation des carburateurs et le fonctionnement du starter. Régler si nécessaire. 	√	√	√

ENTRETIENS PÉRIODIQUES ET PETITES RÉPARATIONS

N°	DESCRIPTION	CONTRÔLES ET ENTRETIENS	INITIAL (1.000 km)	TOUS LES	
				6.000 km ou 6 mois (le plus court de ces deux intervalles)	12.000 km ou 12 mois (le plus court de ces deux intervalles)
22	Huile de moteur	<ul style="list-style-type: none"> • Contrôler le niveau d'huile et l'étanchéité. • Corriger si nécessaire. • Changer. (Faire chauffer le moteur avant la vidange.) 	√	√	√
23	Cartouche du filtre à huile de moteur	<ul style="list-style-type: none"> • Remplacer. 	√		√
24	* Système de refroidissement	<ul style="list-style-type: none"> • Contrôler le niveau du liquide de refroidissement et l'étanchéité. • Corriger si nécessaire. • Changer le liquide de refroidissement tous les 24.000 km ou tous les 24 mois (le plus court de ces deux intervalles). 		√	√

* L'entretien de ces éléments ne pouvant être mené à bien sans les données techniques, les connaissances et l'outillage adéquats, il doit être confié à un concessionnaire Yamaha.

FAU02970

N.B.: _____

- Augmenter la fréquence des nettoyages du filtre à air si le véhicule est utilisé dans des zones très poussiéreuses ou humides.
- Système de freinage hydraulique
 - Toujours remplacer le liquide de frein lors du démontage du maître cylindre ou de l'étrier. Contrôler régulièrement le niveau du liquide de frein et remettre à niveau si nécessaire.
 - Remplacer les bagues d'étanchéité des composants internes du maître cylindre et de l'étrier tous les deux ans.
 - Remplacer les flexibles de frein tous les quatre ans ou quand ils sont craquelés ou endommagés.

ENTRETIENS PÉRIODIQUES ET PETITES RÉPARATIONS

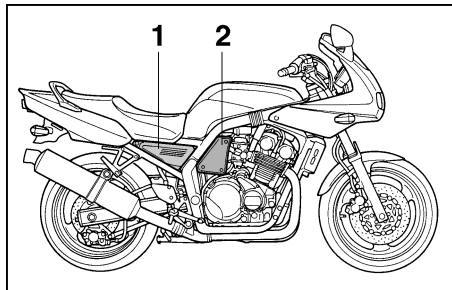

1. Cache A
2. Cache B

FAU01122

Dépose et installation des caches

Il faudra déposer les caches illustrés pour effectuer certains des entretiens décrits dans ce chapitre. Se référer à cette section à chaque fois qu'il faut déposer ou installer un cache.

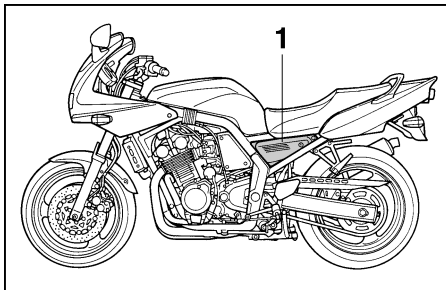

1. Cache C

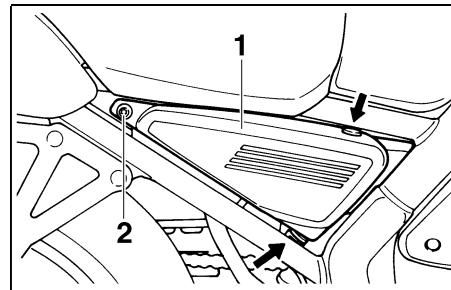

1. Cache A
2. Boulon

FAU00491

Cache A, C

Dépose

Retirer le boulon et tirer les parties indiquées vers l'extérieur.

Mise en place

Remettre le cache en place et installer le boulon.

ENTRETIENS PÉRIODIQUES ET PETITES RÉPARATIONS

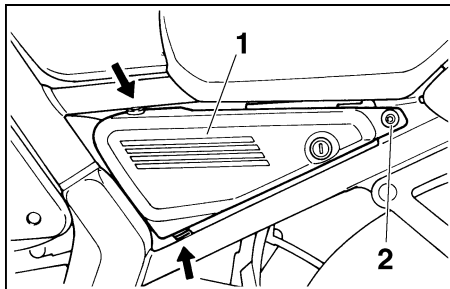

1. Cache C
2. Boulon

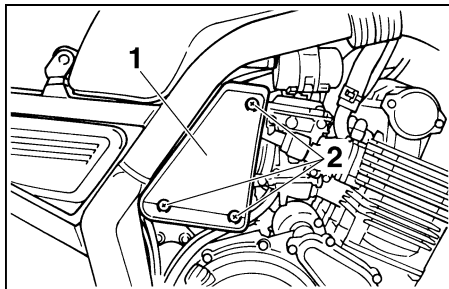

1. Cache B
2. Vis (× 3)

FAU01315

Cache B

Dépose

Retirer les vis.

Mise en place

Remettre le cache en place et installer les vis.

ENTRETIENS PÉRIODIQUES ET PETITES RÉPARATIONS

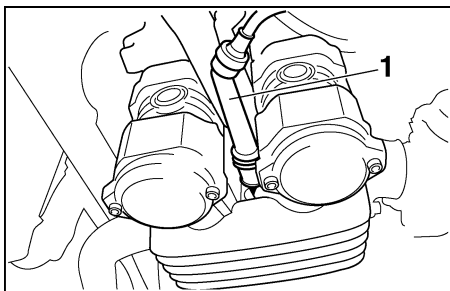

1. Capuchon de bougie

FAU01485*

Bougies

Dépose

1. Retirer les capuchons de bougie.
2. Retirer les bougies à l'aide de la clé à bougie fournie dans la trousse à outils en procédant comme illustré.

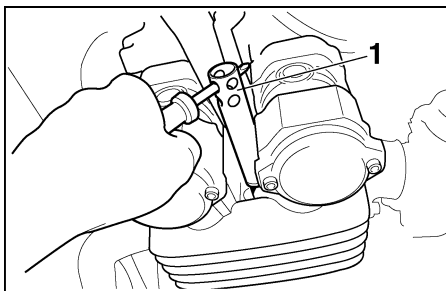

1. Clé à bougie

Inspection

La bougie est une pièce importante du moteur et son contrôle est simple. L'état d'une bougie peut parfois révéler l'état du moteur. Normalement, la porcelaine autour de l'électrode centrale de chaque bougie d'un moteur doit présenter la même couleur. La couleur idéale est une couleur café au lait clair ou légèrement foncé, pour une motocyclette utilisée dans des conditions normales. Si la couleur d'une bougie est nettement différente, le moteur pourrait présenter une anomalie. Ne jamais essayer de diagnostiquer soi-même de tels problèmes. Il est préférable de confier le véhicule à un concessionnaire Yamaha. Une bougie doit être démontée et inspectée périodiquement, car la chaleur et les dépôts finissent par l'user. Si l'usure des électrodes est excessive ou si les dépôts de calamine ou autres sont trop importants, il convient de remplacer la bougie par une neuve de type spécifié.

Bougie spécifiée:

Excepté D, F

CR8E, CR9E (NGK) ou
U24ESR-N, U27ESR-N (DENSO)

D, F

CR7E, CR8E, CR9E (NGK) ou
U22ESR-N, U24ESR-N,
U27ESR-N (DENSO)

ENTRETIENS PÉRIODIQUES ET PETITES RÉPARATIONS

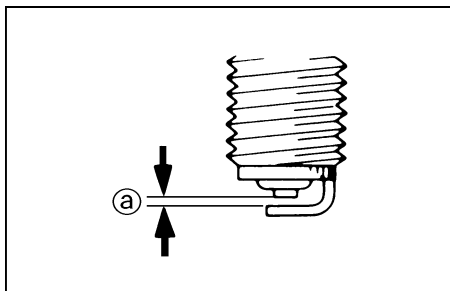

a. Écartement des électrodes

Installation

1. Mesurer l'écartement des électrodes avec un jeu de cales d'épaisseur et, si nécessaire, régler l'écartement comme spécifié.

Écartement des électrodes:
0,7 à 0,8 mm

2. Nettoyer le plan du joint. Nettoyer soigneusement le filet.

3. Remonter la bougie et la serrer au couple spécifié.

Couple de serrage:

Bougie:

12,5 Nm (1,25 m·kg)

N.B.: _____

Si l'on ne dispose pas d'une clé dynamométrique lors du montage d'une bougie, une bonne approximation consiste à serrer de 1/4 à 1/2 tour supplémentaire après le serrage à la main. Il faudra cependant serrer la bougie au couple spécifié dès que possible.

ENTRETIENS PÉRIODIQUES ET PETITES RÉPARATIONS

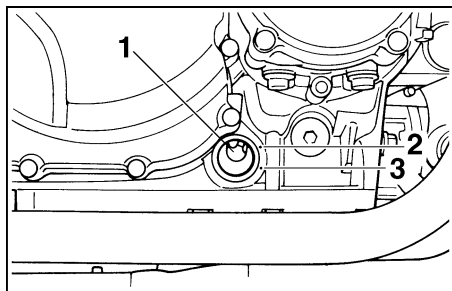

1. Hublot de contrôle du niveau de l'huile
2. Repère de niveau maximum
3. Repère de niveau minimum

FAU01717

Huile de moteur

Contrôle du niveau d'huile

1. Dresser la motocyclette sur sa béquille centrale. Faire chauffer le moteur pendant plusieurs minutes.

N.B.: _____

Lors du contrôle du niveau d'huile, s'assurer que la motocyclette est bien verticale. Une légère inclinaison de côté peut entraîner des erreurs de lecture.

2. Arrêter le moteur et vérifier le niveau d'huile à travers le hublot de contrôle, situé au bas du couvercle du demi-carter droit.

N.B.: _____

Laisser l'huile se stabiliser quelques minutes avant de vérifier son niveau.

3. L'huile doit arriver entre les repères de niveau minimum et maximum. Si le niveau est insuffisant, remplir le moteur d'huile jusqu'au niveau spécifié.

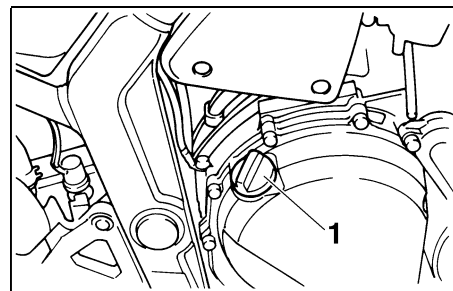

1. Bouchon de remplissage d'huile de moteur

Changement de l'huile de moteur et de la cartouche du filtre à huile

1. Faire chauffer le moteur pendant plusieurs minutes.
2. Arrêter le moteur. Placer un bac à vidange sous le moteur et enlever le bouchon de remplissage d'huile.

ENTRETIENS PÉRIODIQUES ET PETITES RÉPARATIONS

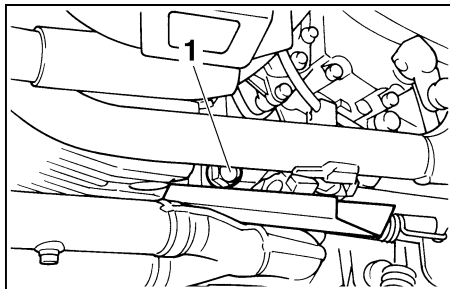

1. Boulon de vidange d'huile de moteur
3. Enlever le boulon de vidange et vidanger l'huile.

N.B.: _____
Afin d'éviter toute coulure d'huile de moteur sur le tuyau d'échappement, utiliser un entonnoir ou un objet similaire en effectuant la vidange.

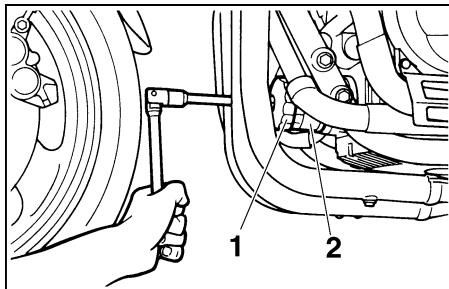

1. Clé pour filtre à huile
2. Cartouche de filtre à huile
4. Déposer le filtre à huile à l'aide d'une clé pour filtre à huile.

N.B.: _____
Une clé pour filtre à huile est disponible chez les concessionnaires Yamaha.

5. Remonter le boulon de vidange et le serrer au couple spécifié.

Couple de serrage:
Boulon de vidange:
43 Nm (4,3 m·kg)

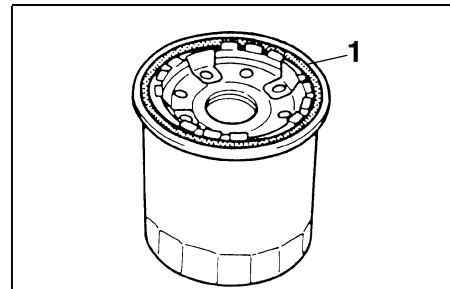

1. Joint torique
6. Appliquer un peu d'huile de moteur sur le joint torique du nouveau filtre à huile.

N.B.: _____
Veiller à mettre le joint torique correctement en place.

ENTRETIENS PÉRIODIQUES ET PETITES RÉPARATIONS

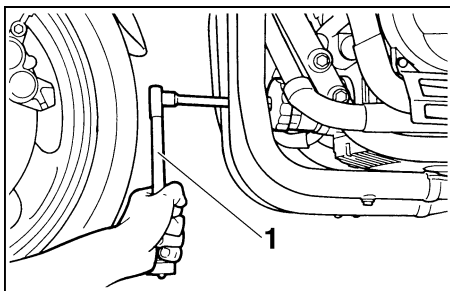

1. Clé dynamométrique

7. Installer le filtre à huile neuf et le serrer au couple spécifié à l'aide d'une clé pour filtre à huile.

N.B.: _____

Lors de l'installation du filtre à huile, le serrer au couple spécifié à l'aide d'une clé dynamométrique.

Couple de serrage:
Filtre à huile:
17 Nm (1,7 m·kg)

8. Remplir le moteur d'huile jusqu'au niveau spécifié. Remettre en place le bouchon de remplissage d'huile et le serrer.

Huile recommandée:
Se reporter à la page 8-1.
Quantité d'huile:
Quantité totale:
3,5 l
Vidange périodique:
2,5 l
Avec changement du filtre à huile:
2,7 l

FC000066

ATTENTION:

- Ne pas ajouter d'additif chimique. L'huile de moteur lubrifie l'embrayage et un additif pourrait le faire patiner.
- Empêcher toute pénétration de crasses ou d'objets dans le carter.

9. Mettre le moteur en marche et le laisser chauffer pendant plusieurs minutes. Pendant que le moteur chauffe, vérifier s'il n'y a pas de fuites d'huile. Si une fuite d'huile est détectée, couper immédiatement le moteur et en rechercher la cause.

N.B.: _____

Dès que le moteur tourne, le témoin de niveau d'huile doit s'éteindre si le niveau d'huile est correct.

FC000067

ATTENTION:

Si le témoin clignote ou reste allumé, arrêter immédiatement le moteur et consulter un concessionnaire Yamaha.

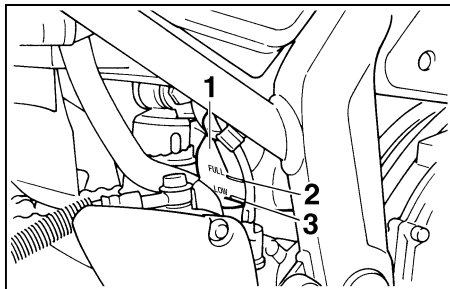

1. Vase d'expansion
2. Repère de niveau maximum
3. Repère de niveau minimum

FAU01718

Système de refroidissement

1. Déposer le cache A. (Voir les explications relatives à la dépose et à la mise en place des caches à la page 6-5.)
2. Contrôler le niveau du liquide de refroidissement dans le vase d'expansion quand le moteur est froid. En effet, le niveau de liquide varie selon la température du moteur. Le niveau du liquide de refroidissement doit se situer entre les repères de niveau minimum et maximum.
3. Si le niveau est insuffisant, ajouter du liquide de refroidissement ou de l'eau distillée jusqu'au niveau spécifié.
4. Remettre le cache en place.

Capacité du vase d'expansion:
0,61 l

FC000080

ATTENTION:

Une eau dure ou salée endommagerait le moteur. Utiliser de l'eau distillée si l'eau du robinet est trop dure.

N.B.:

- Si on a ajouté de l'eau, il convient de faire vérifier le plus rapidement possible le taux d'antigel par un concessionnaire Yamaha.
- Le ventilateur du radiateur fonctionne de façon entièrement automatique. Il se met en marche et s'arrête en fonction de la température du liquide de refroidissement dans le radiateur.

En cas de surchauffe du moteur, se reporter à la page 6-41 pour plus de détails.

ENTRETIENS PÉRIODIQUES ET PETITES RÉPARATIONS

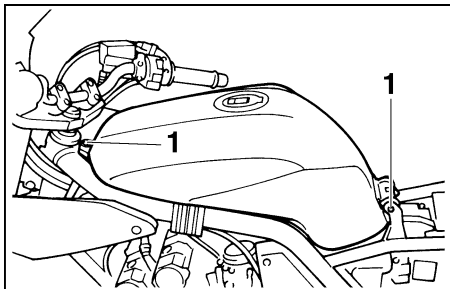

1. Boulon (× 2)

FAU01719*

Changement du liquide de refroidissement

1. Dresser la motocyclette sur sa béquille centrale.
2. Déposer la selle.
3. Retirer les boulons du réservoir de carburant.

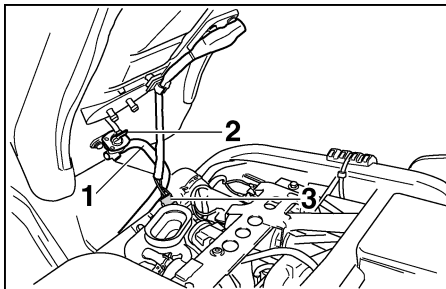

1. Flexible
2. Robinet de carburant
3. Connecteur du capteur de niveau de carburant
4. Soulever le réservoir de carburant et tourner le robinet de carburant sur "OFF".
5. Déconnecter le connecteur du capteur de niveau de carburant.
6. Détacher le flexible du robinet de carburant, puis déposer le réservoir.

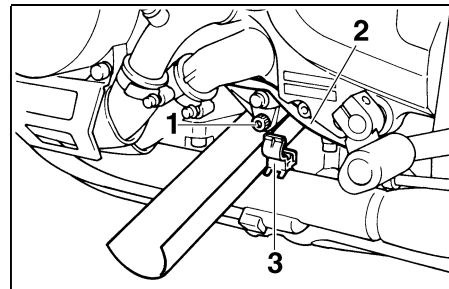

1. Boulon de vidange du liquide de refroidissement
2. Fil de contacteur de béquille latérale
3. Support en plastique
7. Détacher le fil de contacteur de béquille latérale de son support.
8. Placer un récipient sous le moteur et retirer le boulon de vidange du liquide de refroidissement afin de vidanger le liquide de la pompe à eau.
9. Tenir un récipient sous l'orifice de vidange, puis retirer le bouchon de radiateur afin de vidanger le liquide de refroidissement.

N.B.: _____

Afin d'éviter toute coulure de liquide de refroidissement, il convient d'utiliser un entonnoir ou une feuille de papier pliée comme illustré lorsque l'on procède à la vidange du liquide.

ENTRETIENS PÉRIODIQUES ET PETITES RÉPARATIONS

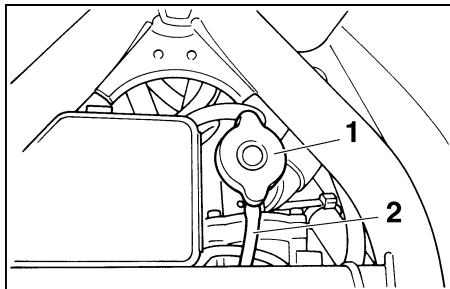

1. Bouchon du radiateur
2. Flexible de trop-plein

FW000067

AVERTISSEMENT

Ne jamais enlever le bouchon de radiateur quand le moteur est chaud.

10. Retirer le bouchon du vase d'expansion.
11. Détacher le flexible de trop-plein du radiateur du sommet du radiateur.

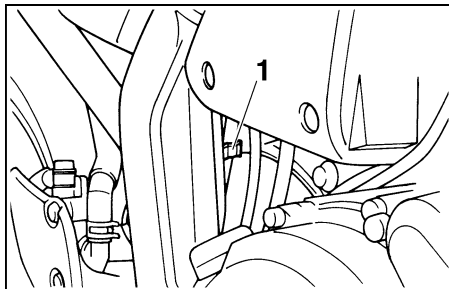

1. Support en plastique
12. Détacher le support de flexible du cadre.

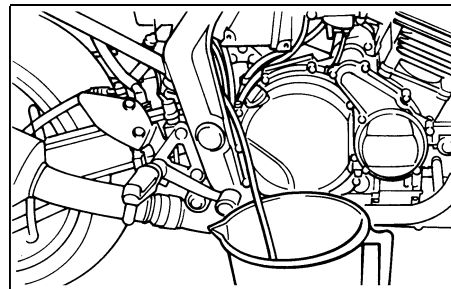

13. Tirer le flexible le plus loin possible vers le bas et l'extérieur, tout en veillant à maintenir son extrémité vers le haut. Incliner ensuite le flexible vers le bas et vidanger le liquide du vase d'expansion dans un récipient.

N.B.:

Prendre bien note de l'acheminement du flexible de trop-plein du radiateur afin de pouvoir le remettre correctement à sa place.

14. Après avoir vidangé le liquide de refroidissement, laver soigneusement le système de refroidissement à l'eau courante propre.
15. Remplacer la rondelle du boulon de vidange de liquide de refroidissement si elle est endommagée et serrer le boulon au couple spécifié.

ENTRETIENS PÉRIODIQUES ET PETITES RÉPARATIONS

Couple de serrage:

Boulon de vidange du liquide de refroidissement:

10 Nm (1,0 m·kg)

16. Remettre le flexible de trop-plein du radiateur en place. S'assurer qu'il est acheminé correctement.
17. Remplir entièrement le radiateur de liquide de refroidissement du type recommandé.

Antigel recommandé:

Antigel de haute qualité à l'éthylène glycol, contenant des agents anticorrosion pour les moteurs en aluminium

Taux de mélange d'antigel et d'eau:

1:1

Quantité totale:

1,95 l

Capacité du vase d'expansion:

0,61 l

FC000080

ATTENTION:

Une eau dure ou salée endommagerait le moteur. Utiliser de l'eau distillée si l'eau du robinet est trop dure.

18. Remonter le flexible sur le robinet de carburant, tourner le robinet sur la position "ON" et remonter provisoirement le réservoir de carburant.
19. Faire tourner le moteur pendant plusieurs minutes. Couper le moteur, soulever légèrement le réservoir de carburant et contrôler à nouveau le niveau du liquide de refroidissement dans le radiateur. Si le niveau est insuffisant, ajouter du liquide de refroidissement afin de remplir le radiateur.
20. Remplir le vase d'expansion de liquide de refroidissement jusqu'au niveau maximum.
21. Remonter le bouchon de radiateur et le bouchon du vase d'expansion. S'assurer qu'il n'y a pas de fuites de liquide de refroidissement.

N.B.:

Si une fuite est détectée, faire inspecter le système de refroidissement par un concessionnaire Yamaha.

22. Remonter les boulons du réservoir de carburant.

FAU03016

Filtre à air

Nettoyer l'élément de filtre à air aux intervalles prescrits. Augmenter la fréquence des nettoyages si le véhicule est utilisé dans des zones poussiéreuses ou humides.

1. Déposer la selle. (Voir les explications relatives à la dépose et à la mise en place de la selle à la page 3-14.)
2. Déposer le réservoir de carburant. (Le procédé de dépose du réservoir de carburant est expliqué à la section "Changement du liquide de refroidissement".)

FW000071

AVERTISSEMENT

- **Veiller à bien soutenir le réservoir de carburant durant toute l'opération.**
 - **Ne pas trop incliner le réservoir de carburant ni tirer trop fortement dessus. Les connexions de flexible de carburant pourraient se détacher et laisser échapper le carburant.**
3. Déposer les caches A, B et C. (Voir les explications relatives à la dépose et à la mise en place des caches aux pages 6-5 et 6-6.)

ENTRETIENS PÉRIODIQUES ET PETITES RÉPARATIONS

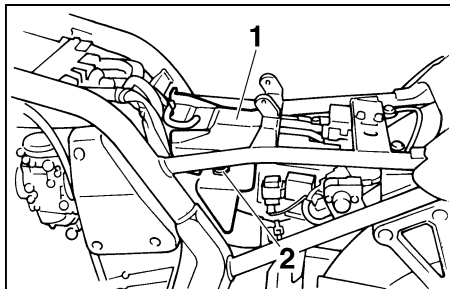

1. Cache en caoutchouc

2. Support

4. Détacher le cache en caoutchouc de ses supports en le repoussant vers le bas. Le tirer ensuite vers le haut et l'arrière, comme illustré, en l'éloignant du boîtier de filtre à air.

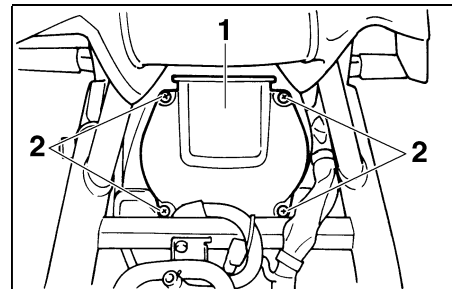
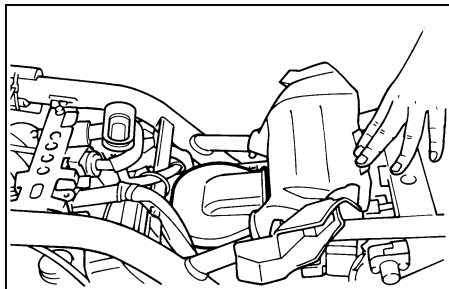

1. Couvercle du boîtier de filtre à air

2. Vis (× 4)

5. Retirer les vis de fixation du couvercle du boîtier de filtre à air.

ENTRETIENS PÉRIODIQUES ET PETITES RÉPARATIONS

FW000072

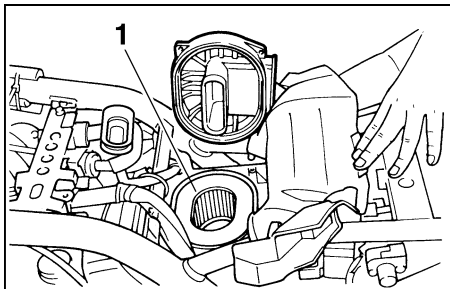

1. Élément de filtre à air
6. Retirer l'élément de filtre à air.

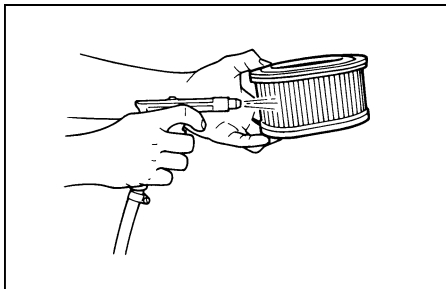

7. Tapoter légèrement l'élément de filtre à air afin d'éliminer le gros de la poussière et de la crasse. Éliminer le reste de la crasse en injectant de l'air comprimé par le côté tamis de l'élément de filtre à air. En cas d'endommagement, remplacer.
8. Reposer en inversant le procédé de la dépose.

FC000085

ATTENTION:

- S'assurer de bien ajuster le filtre à air dans son boîtier.
- Ne jamais mettre le moteur en marche avant d'avoir remonté le filtre à air. Une usure excessive de piston et/ou de cylindre peut en résulter.

! AVERTISSEMENT

- Avant de les réinstaller, s'assurer que les flexibles de carburant ne sont pas endommagés. Des flexibles endommagés peuvent laisser fuir le carburant. Le cas échéant, ne pas mettre le moteur en marche. Faire réparer le véhicule par un concessionnaire Yamaha.
- Toujours s'assurer que les flexibles de carburant sont bien connectés, convenablement acheminés et qu'ils ne sont pas coincés.

ENTRETIENS PÉRIODIQUES ET PETITES RÉPARATIONS

Réglages de carburateur

FAU00630

Les carburateurs sont des organes vitaux du moteur et nécessitent un réglage très précis. La plupart des réglages doivent être effectués par un concessionnaire Yamaha, car il possède toutes les connaissances techniques et l'expérience nécessaires à la réalisation de ce travail. Le régime de ralenti peut toutefois être réglé par le propriétaire dans le cadre des entretiens de routine.

FC000095

ATTENTION:

Les carburateurs ont été réglés à l'usine Yamaha après de nombreux essais. Une modification de ces réglages peut entraîner une baisse de rendement et un endommagement du moteur.

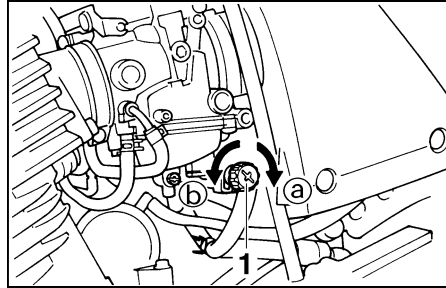

1. Vis d'arrêt de l'accélérateur

FAU00632

Réglage du régime de ralenti

1. Mettre le moteur en marche et le laisser chauffer quelques minutes à un régime d'environ 1.000 à 2.000 tr/mn. Augmenter quelques fois le régime jusqu'à 4.000 à 5.000 tr/mn. Le moteur est chaud quand il répond rapidement aux mouvements de la poignée des gaz.
2. Régler le régime de ralenti à la valeur spécifiée à l'aide de la vis d'arrêt de l'accélérateur. Tourner la vis dans le sens (a) pour augmenter le régime ou dans le sens (b) pour le réduire.

Régime de ralenti standard:
1.150 ~ 1.250 tr/mn

N.B.:

Si le régime de ralenti spécifié ne peut être obtenu par le réglage décrit ci-dessus, consulter un concessionnaire Yamaha.

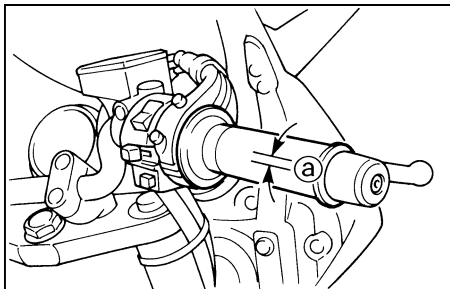

a. Jeu

FAU00635

Contrôle du jeu de câble d'accélération

Le jeu au niveau de la poignée des gaz doit être de 3 à 5 mm. Si le jeu est incorrect, confier le réglage à un concessionnaire Yamaha.

Réglage du jeu de soupapes

À la longue, le jeu de soupapes se modifie, ce qui provoque un mauvais apport de mélange carburant/air et produit un bruit anormal. Pour éviter ce problème, il faut régler le jeu de soupapes à intervalles réguliers. Il convient toutefois de confier ce réglage à un technicien Yamaha.

FAU00637

FAU00658

Pneus

Pour assurer un fonctionnement optimal, une longue durée de service et la sécurité de l'utilisateur, observer les recommandations suivantes:

Pression de gonflage

Toujours contrôler et régler la pression de gonflage des pneus avant d'utiliser la motocyclette.

FW000082



Examiner et régler la pression de gonflage des pneus lorsque ceux-ci sont à la température ambiante. La pression de gonflage des pneus doit être réglée en fonction du poids total des bagages, du pilote, du passager et des accessoires (carénage, sacoches, etc. si ce modèle peut en être muni) et de la vitesse du véhicule.

ENTRETIENS PÉRIODIQUES ET PETITES RÉPARATIONS

Charge maximale*	187 kg	
	Avant	Arrière
Pression de gonflage à froid		
Jusqu'à 90 kg*	225 kPa (2,25 kg/cm ² , 2,25 bar)	250 kPa (2,50 kg/cm ² , 2,50 bar)
Entre 90 kg et la charge maximale*	225 kPa (2,25 kg/cm ² , 2,25 bar)	290 kPa (2,90 kg/cm ² , 2,90 bar)
Conduite à grande vitesse	225 kPa (2,25 kg/cm ² , 2,25 bar)	290 kPa (2,90 kg/cm ² , 2,90 bar)

* La charge est le poids total des bagages, du pilote, du passager et des accessoires.

! AVERTISSEMENT

Les bagages risquent de modifier la maniabilité, la puissance de freinage et autres caractéristiques de la motocyclette. Il importe donc de respecter les consignes de sécurité qui suivent. Ne pas transporter d'objet mal fixé qui pourrait se détacher. Attacher soigneusement les bagages les plus lourds près du centre de la motocyclette et répartir le poids également de chaque côté. Régler correctement la suspension en fonction de la charge et contrôler l'état et la pression de gonflage des pneus. **NE JAMAIS SURCHARGER LA MOTOCYCLETTE. S'assurer que le poids total des bagages, du pilote, du passager et des accessoires (carénage, sacoches, etc. si ce modèle peut en être muni) ne dépasse pas la charge maximum de la motocyclette. Une surcharge risque d'abîmer les pneus et d'être à l'origine d'un accident.**

FW000083

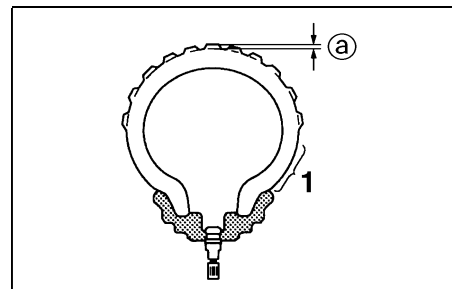

- 1. Flanc
- a. Profondeur de sculpture

Inspection des pneus

Toujours vérifier les pneus avant d'utiliser la motocyclette. Si la bande de roulement centrale a atteint la limite illustrée, si un clou ou des éclats de verre sont incrustés dans le pneu ou si son flanc est craquelé, faire remplacer immédiatement le pneu par un concessionnaire Yamaha.

ENTRETIENS PÉRIODIQUES ET PETITES RÉPARATIONS

FW000095

⚠ AVERTISSEMENT

La stabilité de la motocyclette est réduite lorsque ses pneus sont trop usés, ce qui peut entraîner la perte de son contrôle. Faire immédiatement remplacer un pneu trop usé par un concessionnaire Yamaha. Le remplacement des freins, des pneus et autres pièces se rapportant aux roues doit être confié à un concessionnaire Yamaha.

Profondeur minimale de sculpture de bande de roulement de pneu (avant et arrière)	1,6 mm
---	--------

N.B.:

Ces limites peuvent différer selon les pays. Dans ce cas, se conformer aux limites spécifiées par les législations nationales.

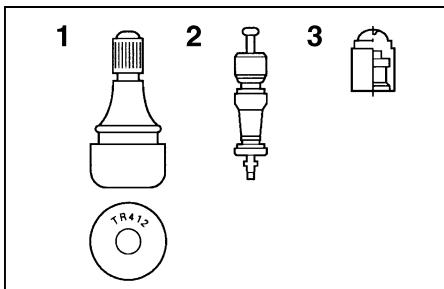

1. Valve de gonflage
2. Obus de valve
3. Capuchon de valve et joint

Renseignements sur les pneus

Cette motocyclette est équipée de pneus sans chambre, de valves de gonflage et de roues moulées.

FW000080

⚠ AVERTISSEMENT

- Après de nombreux tests intensifs, les pneus cités ci-après ont été homologués par Yamaha Motor Co., Ltd. pour ce modèle. Aucune garantie de tenue de route ne peut être donnée pour toute autre combinaison de pneus. Les pneus avant et arrière doivent être de la même conception et du même fabricant.
- L'utilisation de valves et obus de valve autres que ceux indiqués dans la liste ci-dessous peut entraîner un dégonflement du pneu lors de la conduite à grande vitesse. Toujours utiliser des pièces d'origine ou équivalentes.
- Toujours revisser correctement les capuchons de valve. Ils sont importants, car ils empêchent les fuites d'air lors de la conduite à grande vitesse.

ENTRETIENS PÉRIODIQUES ET PETITES RÉPARATIONS

AVANT

Fabricant	Taille	Type
Bridgestone	110/70 ZR17 (54W)	BT-57F
Dunlop	110/70 ZR17 (54W)	D207F
Metzeler	110/70 ZR17 (54W)	MEZ1 FRONT
Michelin	110/70 ZR17 (54W)	MACADAM 90X

ARRIÈRE

Fabricant	Taille	Type
Bridgestone	160/60 ZR17 (69W)	BT-57R
Dunlop	160/60 ZR17 (69W)	D207J
Metzeler	160/60 ZR17 (69W)	MEZ1
Michelin	160/60 ZR17 (69W)	MACADAM 90X

	Type
Valve de gonflage	TR412
Obus de valve	#9000A (d'origine)

FAU00684

FAU00687

AVERTISSEMENT

Cette motocyclette est équipée de pneus pour conduite à très grande vitesse. Afin d'utiliser ces pneus le plus efficacement possible, il faut observer les consignes qui suivent.

- **En cas de remplacement, toujours utiliser les pneus spécifiés. D'autres pneus risquent d'éclater lors de la conduite à très grande vitesse.**
- **Les pneus neufs adhèrent relativement peu à la route avant d'être légèrement usés. Il ne faut donc pas rouler à très grande vitesse pendant les premiers 100 km.**
- **Avant de rouler à grande vitesse, ne pas oublier de faire suffisamment "chauffer" les pneus.**
- **Toujours adapter la pression de gonflage aux conditions d'utilisation.**

Roues

Pour assurer un fonctionnement optimal, une longue durée de service et la sécurité de l'utilisateur, observer les recommandations suivantes:

- Toujours vérifier les roues avant de démarrer. Vérifier s'il y a des craquelures ou si la roue a du saut ou du voile. Si une roue présente la moindre anomalie, consulter un concessionnaire Yamaha. Ne jamais essayer de réparer une roue. Si une roue est déformée ou craquelée, il faut la remplacer.
- Les pneus et les roues doivent être équilibrés chaque fois que l'une de ces deux pièces est changée ou remise en place après démontage. Le non-respect de cette consigne peut entraîner un mauvais fonctionnement, une mauvaise tenue de route et une durée de service du pneu considérablement raccourcie.
- Il faut rouler à faible vitesse après le changement d'un pneu, car sa surface n'acquiert toutes ses caractéristiques d'adhérence qu'après une période d'assouplissement.

ENTRETIENS PÉRIODIQUES ET PETITES RÉPARATIONS

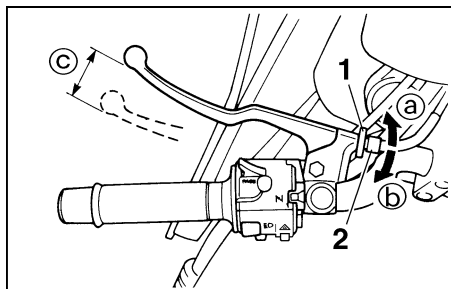

- 1. Contre-écrou
- 2. Boulon de réglage
- c. Jeu

FAU00692

Réglage du jeu du levier d'embrayage

Le jeu du levier d'embrayage doit être de 10 à 15 mm. Si le jeu est incorrect, effectuer le réglage en procédant de la manière décrite ci-dessous.

1. Desserrer le contre-écrou.
2. Tourner le boulon de réglage situé sur le levier d'embrayage dans le sens (a) pour augmenter le jeu ou dans le sens (b) pour le réduire.
3. Serrer le contre-écrou.

N.B.: _____
Si un réglage correct ne peut être obtenu ou si l'embrayage ne fonctionne pas correctement, demander à un concessionnaire Yamaha d'examiner le mécanisme interne de l'embrayage.

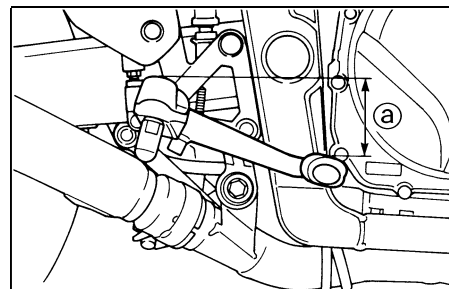

- a. Hauteur de pédale

FAU00712*

Contrôle de la hauteur de pédale de frein arrière

Le sommet de la pédale de frein doit se situer à 36,6 mm sous le haut du repose-pied. Si ce n'est pas le cas, demander à un concessionnaire d'effectuer le réglage.

FW000109

! AVERTISSEMENT

Une sensation de mollesse dans la pédale de frein peut indiquer qu'il y a de l'air dans le circuit de freinage. Il est indispensable de purger l'air du circuit avant de réutiliser la motocyclette. De l'air dans le système de freinage diminuera grandement l'efficacité de freinage et peut entraîner la perte de contrôle du véhicule et un accident. Si nécessaire, confier le contrôle et la purge du circuit à un concessionnaire Yamaha.

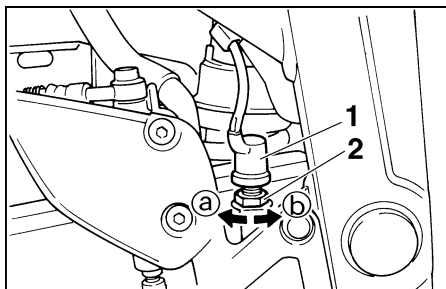

1. Contacteur de feu stop
2. Écrou de réglage

FAU00713

Réglage du contacteur de frein

Le contacteur de frein arrière est actionné par la pédale de frein et son réglage est correct si le feu stop s'allume juste avant que le freinage ne se produise. Pour régler le contacteur de frein arrière, immobiliser le contacteur et tourner l'écrou de réglage. Tourner l'écrou de réglage dans le sens (a) si le feu stop s'allume trop tard. Tourner l'écrou de réglage dans le sens (b) si le feu stop s'allume trop tôt.

ENTRETIENS PÉRIODIQUES ET PETITES RÉPARATIONS

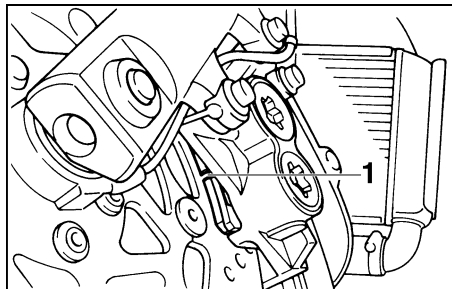

1. Indicateur d'usure

FAU01314

Contrôle des plaquettes de frein avant et arrière

Chaque plaquette de frein est munie d'un indicateur d'usure. Les indicateurs permettent le contrôle de l'usure de plaquette sans démontage du frein. Examiner chaque indicateur. Si un indicateur a presque disparu, faire remplacer les plaquettes par un concessionnaire Yamaha.

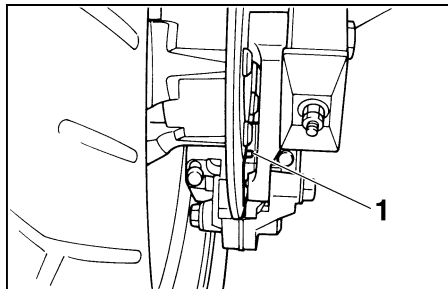

1. Indicateur d'usure

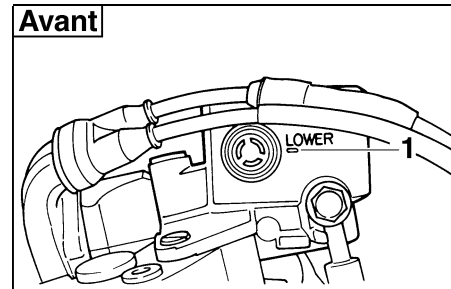

1. Repère de niveau minimum

FAU00731

Contrôle du niveau du liquide de frein

Si le niveau de liquide de frein est insuffisant, des bulles d'air peuvent se former dans le système de freinage, ce qui risque de réduire l'efficacité des freins.

Avant de démarrer, s'assurer que le liquide de frein arrive au-dessus du repère de niveau minimum et remettre à niveau si nécessaire.

Prendre les précautions suivantes:

- Avant de vérifier le niveau du liquide, s'assurer, en tournant le guidon, que le haut du maître cylindre est à l'horizontale.

ENTRETIENS PÉRIODIQUES ET PETITES RÉPARATIONS

FAU00742

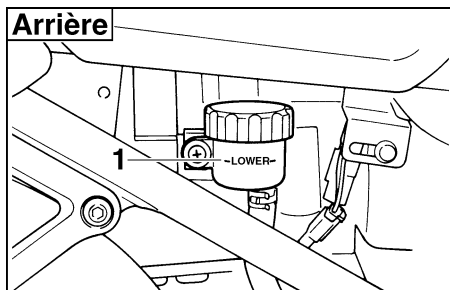

1. Repère de niveau minimum

- N'utiliser qu'un liquide de frein de la qualité recommandée. Si cette consigne n'est pas respectée, les joints en caoutchouc risquent de se détériorer et de causer une fuite, réduisant ainsi l'efficacité de freinage.

Liquide de frein recommandé: DOT 4

- Toujours ajouter du liquide de frein du même type. Le mélange de liquides différents risque de provoquer une réaction chimique nuisible au fonctionnement du frein.

- Veiller à ne pas laisser entrer d'eau dans le maître cylindre. L'eau abaisse nettement le point d'ébullition du liquide et risque de provoquer un bouchon de vapeur.
- Le liquide de frein risque d'attaquer les surfaces peintes et le plastique. Toujours essuyer soigneusement et promptement toute trace de liquide renversé.
- Si le niveau du liquide de frein diminue subitement, demander à un concessionnaire Yamaha d'en déterminer la cause.

Changement du liquide de frein

Le changement du liquide doit obligatoirement être effectué par un mécanicien Yamaha. Confier le remplacement des pièces suivantes à un concessionnaire Yamaha. Ces pièces sont à remplacer lors d'un entretien périodique ou lorsqu'elles sont endommagées ou qu'elles fuient.

- bagues d'étanchéité (tous les deux ans)
- flexibles de frein (tous les quatre ans)

ENTRETIENS PÉRIODIQUES ET PETITES RÉPARATIONS

FC000096

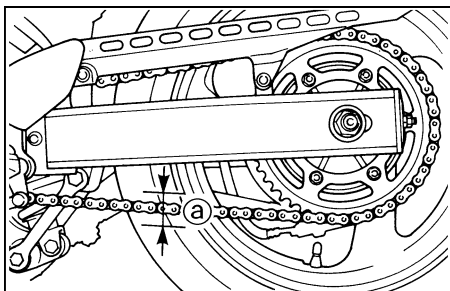

a. Flèche de la chaîne

FAU00745

Contrôle de la flèche de la chaîne de transmission

N.B.: _____

Faire tourner plusieurs fois la roue et rechercher la position de la roue correspondant à la plus forte tension de la chaîne. Vérifier et/ou régler la flèche de la chaîne en maintenant la roue à cette position.

Placer la motocyclette sur sa béquille centrale avant de contrôler la chaîne de transmission. Vérifier la flèche à l'endroit indiqué sur l'illustration. La flèche normale est d'environ 30 à 45 mm. Si la flèche dépasse 45 mm, régler la tension.

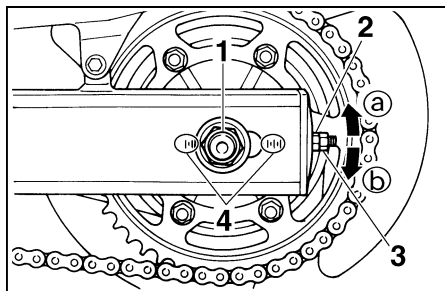

1. Écrou d'axe
2. Écrou de réglage de la chaîne
3. Contre-écrou
4. Repères d'alignement

FAU00762

Réglage de la flèche de la chaîne de transmission

1. Desserrer l'écrou d'axe.
2. Desserrer les contre-écrous de chaque côté. Pour tendre la chaîne, tourner ses écrous de réglage dans le sens (a). Pour détendre la chaîne, tourner les écrous de réglage dans le sens (b) et pousser la roue vers l'avant. Serrer chaque écrou de réglage de la chaîne du même nombre de tours pour maintenir un alignement d'axe correct. Des repères figurent de chaque côté du bras oscillant. Ces repères permettent de centrer la roue arrière.

ATTENTION:

Une chaîne trop tendue impose des efforts excessifs au moteur et à d'autres organes vitaux. Maintenir la flèche de la chaîne dans les limites spécifiées.

3. Après ce réglage, serrer les contre-écrous. Serrer l'écrou d'axe au couple spécifié.

Couple de serrage:

Écrou d'axe:

117 Nm (11,7 m·kg)

Lubrification de la chaîne de transmission

FAU03006

La chaîne se compose de nombreuses petites pièces frottant les unes sur les autres. Si la chaîne n'est pas entretenue correctement, elle s'usera rapidement. C'est pourquoi il convient de l'entretenir régulièrement. Cet entretien est particulièrement nécessaire lors de déplacements dans des régions poussiéreuses. Cette motocyclette est équipée d'une chaîne de type sans fin. Des nettoyages à la vapeur, au jet à forte pression ou à l'aide de dissolvants risquent d'endommager la chaîne et sont à éviter. N'utiliser que du kérosène (pétrole lampant) pour nettoyer la chaîne de transmission. La sécher et la lubrifier abondamment avec de l'huile de moteur SAE 30 à 50W. Ne jamais utiliser d'autres lubrifiants. Ceux-ci peuvent contenir des dissolvants qui risquent d'endommager les chaînes sans fin.

FC000097

ATTENTION:

Toujours huiler la chaîne après avoir lavé la motocyclette ou après avoir roulé sous la pluie.

Inspection et lubrification des câbles

FAU02962

FW000112

AVERTISSEMENT

Veiller à ce que les gaines de câble soient en bon état, sans quoi les câbles vont rouiller rapidement, ce qui risquerait d'entraver leur fonctionnement. Remplacer tout câble endommagé dès que possible afin d'éviter un accident.

Lubrifier les câbles et leurs extrémités. Si un câble ne fonctionne pas en douceur, le faire remplacer par un concessionnaire Yamaha.

Lubrifiant recommandé:
Huile de moteur

Lubrification du câble d'accélération et de la poignée des gaz

FAU00773

Lors de la lubrification du câble d'accélération, lubrifier également l'intérieur de la poignée des gaz. En effet, cette dernière doit être retirée pour pouvoir accéder à l'extrémité du câble. Après avoir enlevé les vis, maintenir l'extrémité du câble en l'air et faire couler plusieurs gouttes de lubrifiant le long du câble. Avant le remontage, lubrifier la surface métallique de la poignée des gaz avec une graisse universelle.

ENTRETIENS PÉRIODIQUES ET PETITES RÉPARATIONS

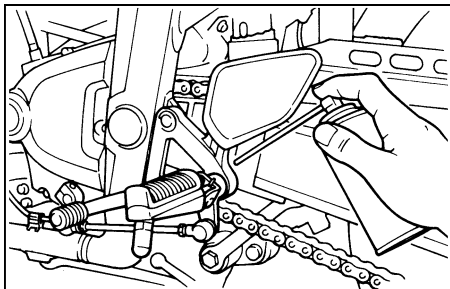

FAU02984

Lubrification des pédales de frein et de sélection

Lubrifier les pivots.

Lubrifiant recommandé:
Huile de moteur

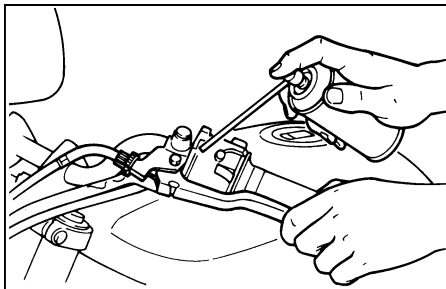

FAU02985

Lubrification des leviers de frein et d'embrayage

Lubrifier les pivots.

Lubrifiant recommandé:
Huile de moteur

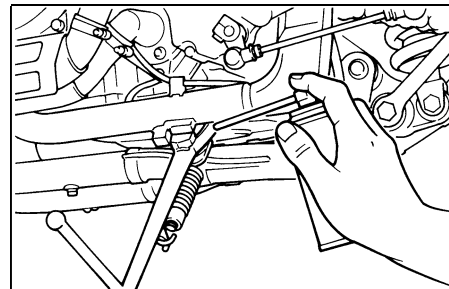

FAU02965

Lubrification des béquilles latérale et centrale

Lubrifier les raccords et les articulations.
S'assurer que les béquilles centrale et latérale se déploient et se replient en douceur.

Lubrifiant recommandé:
Huile de moteur

FW000114

⚠ AVERTISSEMENT

Si la béquille centrale et/ou latérale ne fonctionnent pas en douceur, consulter un concessionnaire Yamaha.

ENTRETIENS PÉRIODIQUES ET PETITES RÉPARATIONS

Lubrification de la suspension arrière

FAU00790

Lubrifier les pivots.

Lubrifiant recommandé:
Graisse au bisulfure de molybdène

Inspection de la fourche avant Contrôle visuel

FAU02939

FW000115

⚠ AVERTISSEMENT

Caler soigneusement la motocyclette pour qu'elle ne puisse se renverser.

S'assurer que le tube plongeur n'est ni griffé ni endommagé et qu'il n'y a pas de fuite d'huile importante au niveau de la fourche avant.

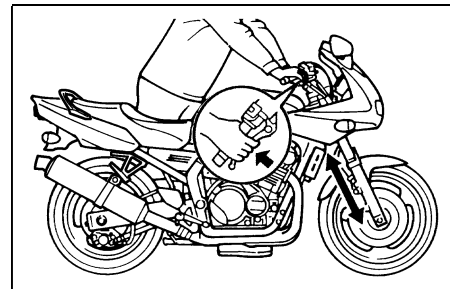

Contrôle du fonctionnement

1. Placer la motocyclette sur une surface de niveau.
2. Maintenir la motocyclette à la verticale et actionner le frein avant.
3. Appuyer vigoureusement et à plusieurs reprises sur le guidon pour vérifier si la détente de la fourche se fait en douceur.

FC000098

ATTENTION:

Si la fourche avant est endommagée ou si elle ne fonctionne pas en douceur, consulter un concessionnaire Yamaha.

ENTRETIENS PÉRIODIQUES ET PETITES RÉPARATIONS

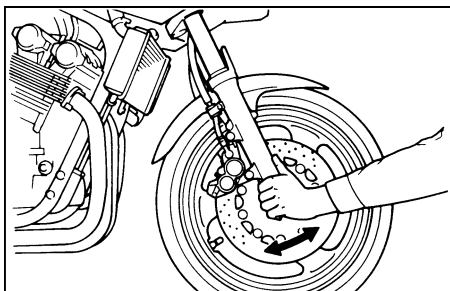

FAU00794

Inspection de la direction

Contrôler régulièrement l'état de la direction. Des roulements de direction usés ou présentant du jeu pourraient constituer un danger. Placer une cale sous le moteur pour surélever la roue avant. Saisir l'extrémité inférieure des fourreaux de fourche avant et leur imprimer un mouvement d'avant en arrière. Si un jeu quelconque est détecté, faire contrôler et régler la direction par un concessionnaire Yamaha. Le contrôle est plus facile si la roue avant est déposée.

FW000115

! AVERTISSEMENT

Caler soigneusement la motocyclette pour qu'elle ne puisse se renverser.

FAU01144

Roulements de roue

Si le moyeu de roue avant ou arrière a du jeu ou si une roue ne tourne pas en douceur, faire inspecter les roulements de roue par un concessionnaire Yamaha.

FAU01271

Batterie

Cette motocyclette est équipée d'une batterie de type étanche. Il n'est dès lors pas nécessaire de vérifier le niveau d'électrolyte ou de remplir la batterie d'eau distillée.

- Si la batterie semble être déchargée, consulter un concessionnaire Yamaha.
- Si des accessoires électriques optionnels sont installés sur la motocyclette, la batterie se décharge plus rapidement. Il faudra donc la recharger périodiquement.

ENTRETIENS PÉRIODIQUES ET PETITES RÉPARATIONS

FW000116

AVERTISSEMENT

L'électrolyte de batterie est extrêmement toxique et peut causer de graves brûlures. Il contient de l'acide sulfurique. Éviter tout contact avec la peau, les yeux ou les vêtements.

ANTIDOTE:

- **EXTERNE:** rincer abondamment à l'eau courante.
- **INTERNE:** boire beaucoup d'eau ou de lait. Continuer avec du lait de magnésie, un œuf battu ou de l'huile végétale. Consulter immédiatement un médecin.
- **YEUX:** rincer à l'eau courante pendant 15 minutes et consulter rapidement un médecin.

Les batteries produisent des gaz explosifs. Les tenir éloignées des étincelles, des flammes, des cigarettes, etc. Veiller à avoir une aération adéquate lors de la recharge ou de l'utilisation de la batterie dans un local fermé. Toujours se protéger les yeux lors de travaux à proximité d'une batterie. **TENIR HORS DE PORTÉE DES ENFANTS.**

Remisage de la batterie

Si la motocyclette est remise pendant un mois ou plus, déposer la batterie, la charger à fond et la ranger dans un endroit frais et sec.

FC000102

ATTENTION:

- Recharger la batterie à fond avant de la remiser. Remiser une batterie déchargée risque de l'endommager de façon irréversible.
- Utiliser un chargeur conçu pour les batteries étanches (MF). L'utilisation d'un chargeur de type conventionnel risque d'endommager la batterie. Si un chargeur pour batteries étanches n'est pas disponible, contacter un concessionnaire Yamaha.
- En remontant la batterie sur le véhicule, toujours veiller à effectuer correctement les connexions.

ENTRETIENS PÉRIODIQUES ET PETITES RÉPARATIONS

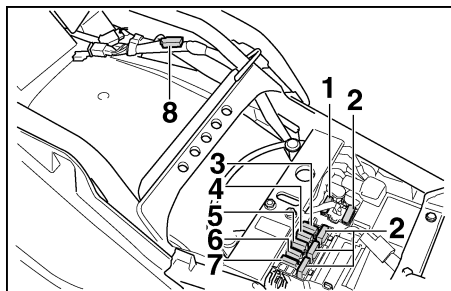

1. Fusible principal
2. Fusible de rechange (× 4)
3. Fusible d'allumage
4. Fusible du système de signalisation
5. Fusible de phare
6. Fusible du ventilateur de radiateur
7. Fusible du compteur kilométrique
8. Fusible du feu de stationnement et des feux de détresse

FAU01720*

Remplacement de fusible

Les boîtes à fusibles sont situées sous la selle. Si un fusible est grillé, couper le contact ainsi que le contacteur du circuit concerné. Monter un nouveau fusible d'ampérage spécifié. Mettre les circuits sous tension et contrôler le fonctionnement du circuit concerné. Si un fusible neuf grille immédiatement, consulter un concessionnaire Yamaha.

FC000103

ATTENTION:

Ne pas utiliser de fusibles de calibre supérieur à ceux recommandés. L'utilisation d'un fusible d'ampérage incorrect peut entraîner l'endommagement de tout le système électrique et poser un risque d'incendie.

Fusibles spécifiés:

Fusible principal:	30 A
Fusible de phare:	20 A
Fusible du feu de stationnement et des feux de détresse:	10 A
Fusible d'allumage:	20 A
Fusible du système de signalisation:	20 A
Fusible du compteur kilométrique:	5 A
Fusible du ventilateur de radiateur:	10 A

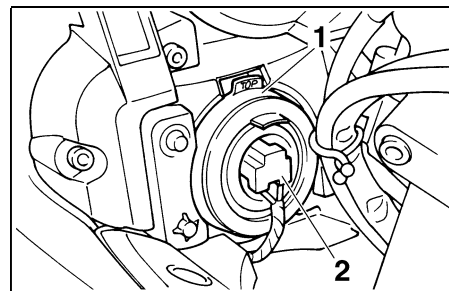

1. Cache de la fixation d'ampoule
2. Connecteur

FAU00826

Remplacement d'une ampoule de phare

Le phare de cette motocyclette est équipé d'une ampoule de quartz. Si l'ampoule de phare grille, la remplacer comme suit:

1. Enlever le connecteur du phare et le cache de la fixation d'ampoule.

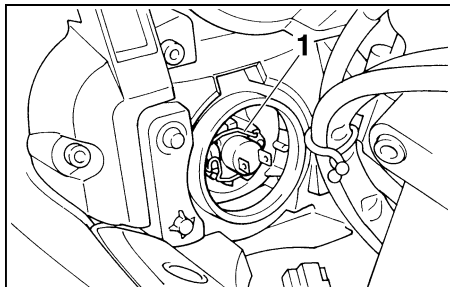

1. Fixation d'ampoule
2. Décrocher la fixation d'ampoule et retirer l'ampoule défectueuse.

FW000119

⚠ AVERTISSEMENT

Une ampoule allumée dégage beaucoup de chaleur. Il faut donc tenir tout produit inflammable à l'écart et éviter de la toucher. Attendre que l'ampoule ait refroidi avant de la toucher.

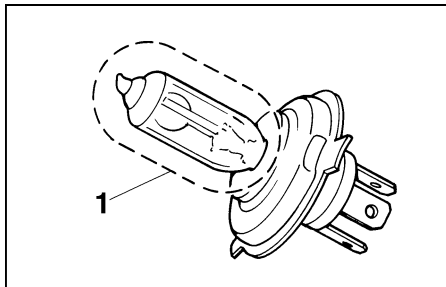

1. Ne pas toucher
3. Mettre en place une ampoule neuve et la fixer à l'aide de la fixation d'ampoule.

ATTENTION:

Pour éviter d'endommager:

- **Ampoule de phare**
Éviter de toucher le verre d'une ampoule. Éliminer toute trace d'huile sur le verre de l'ampoule. L'huile diminue la transparence du verre et réduit la durée de service de l'ampoule ainsi que sa luminosité. Si le verre est taché d'huile, le nettoyer soigneusement avec un chiffon imbibé d'alcool ou de diluant pour peinture.
 - **Lentille de phare**
 - Ne jamais coller de films colorés ou autres adhésifs sur la lentille du phare.
 - Ne jamais utiliser une ampoule de phare de puissance supérieure à la valeur spécifiée.
4. Installer le cache de la fixation d'ampoule et reconnecter le connecteur du phare. Si un réglage du faisceau de phare s'avère nécessaire, s'adresser à un concessionnaire Yamaha.

ENTRETIENS PÉRIODIQUES ET PETITES RÉPARATIONS

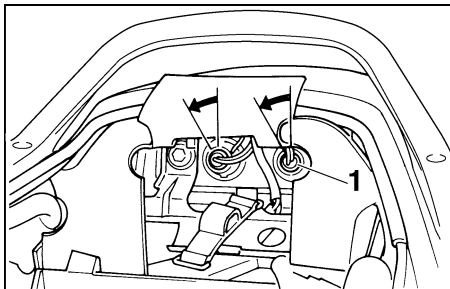

1. Douille

FAU00858

Remplacement de l'ampoule de feu arrière

1. Déposer la selle.
2. Déposer la trousse à outils.
3. Pour retirer la douille, la tourner dans le sens inverse des aiguilles d'une montre.
4. Pour retirer l'ampoule défectueuse, la tourner dans le sens inverse des aiguilles d'une montre.
5. Introduire une nouvelle ampoule dans la douille et la tourner dans le sens des aiguilles d'une montre.
6. Mettre la douille en place et la tourner dans le sens des aiguilles d'une montre.
7. Mettre en place la trousse à outils et la selle.

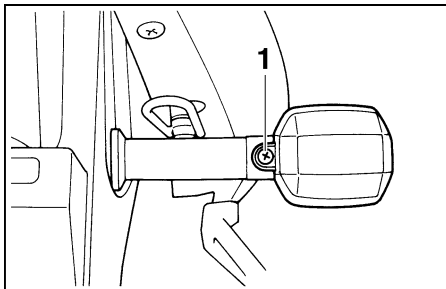

1. Vis

FAU01095

Remplacement d'une ampoule de clignotant

1. Retirer la vis et la lentille.
2. Retirer l'ampoule défectueuse en appuyant sur celle-ci et en la tournant dans le sens inverse des aiguilles d'une montre.
3. Mettre l'ampoule neuve en place en appuyant sur celle-ci et en la tournant dans le sens des aiguilles d'une montre.
4. Remettre la lentille en place, puis serrer la vis.

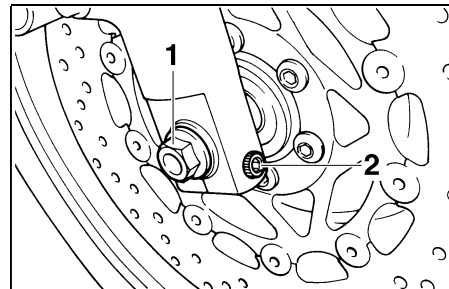

1. Axe de roue

2. Boulon de pincement

FAU01310

Dépose de la roue avant

FW000122

AVERTISSEMENT

- Pour l'entretien de la roue, il est recommandé de s'adresser à un concessionnaire Yamaha.
- Caler soigneusement la motocyclette pour qu'elle ne puisse se renverser.

1. Dresser la motocyclette sur sa béquille centrale.
2. Desserrer le boulon de pincement, l'axe de roue et les boulons d'étrier.
3. Surélever la roue avant.

ENTRETIENS PÉRIODIQUES ET PETITES RÉPARATIONS

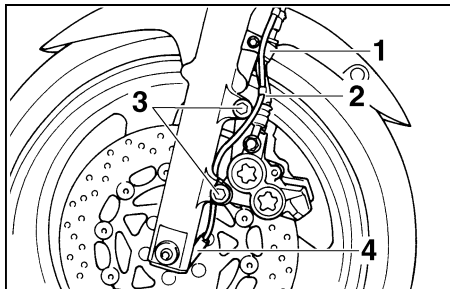

1. Support de flexible de frein
 2. Bride en plastique
 3. Boulon d'étrier (× 2)
 4. Capteur de vitesse
4. Déposer les supports de flexible de frein et les étriers.
 5. Retirer la bride en plastique attachant le fil du capteur de vitesse au câble de frein.

N.B.:

Ne pas actionner le levier de frein après la dépose des étriers, car les plaquettes risquent de se rapprocher à l'excès.

6. Retirer l'axe tout en maintenant le capteur de vitesse. Veiller à caler correctement la motocyclette.

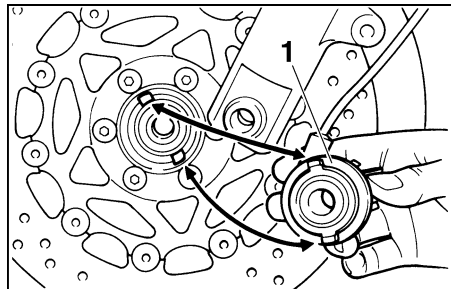

1. Capteur de vitesse

FAU01309

Remise en place de la roue avant

1. Placer la roue avant entre les bras de fourche et la soulever.
2. Monter le capteur de vitesse sur le moyeu de roue. Veiller à ce que les saillies du rotor de capteur de vitesse s'alignent sur les entailles du moyeu de roue.

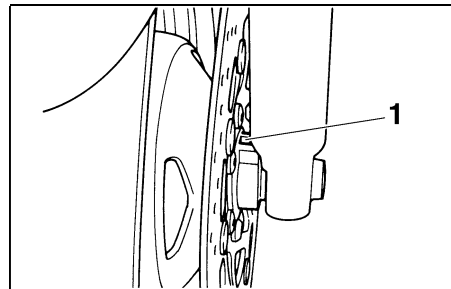

1. Butée
3. Monter le moyeu de roue (en veillant à ce que la fente du capteur de vitesse s'aligne sur la butée du fourreau de bras de fourche), puis reposer la motocyclette sur ses roues.
4. Appuyer vigoureusement sur le guidon à plusieurs reprises pour s'assurer du bon fonctionnement de la fourche.
5. Remettre les étriers, boulons d'étrier et supports de flexible de frein en place. S'assurer que l'écart entre les plaquettes de frein est suffisant avant de remonter les étriers sur les disques de frein.
6. Attacher le câble du capteur de vitesse au flexible de frein à l'aide d'une bride en plastique.

ENTRETIENS PÉRIODIQUES ET PETITES RÉPARATIONS

7. Serrer l'axe de roue, le boulon de pincement et les boulons d'étrier aux couples de serrage spécifiés.

Couple de serrage:

Axe de roue:

67 Nm (6,7 m·kg)

Boulon de pincement:

20 Nm (2,0 m·kg)

Boulon d'étrier:

40 Nm (4,0 m·kg)

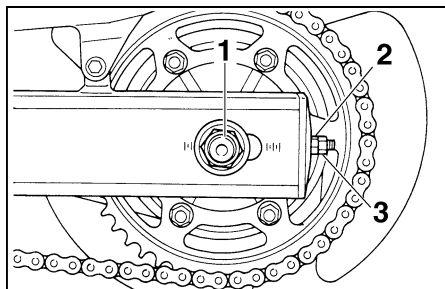

1. Écrou d'axe
2. Écrou de réglage de la chaîne
3. Contre-écrou

FAU01318

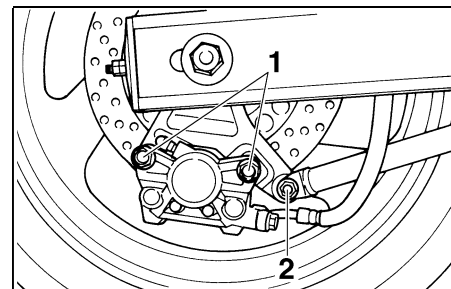

1. Boulon d'étrier (× 2)
2. Écrou de bras d'ancrage de frein
3. Dresser la motocyclette sur sa béquille centrale.
4. Retirer l'écrou d'axe, les boulons d'étrier et l'étrier.
5. Desserrer les contre-écrous et les écrous de réglage de la chaîne de part et d'autre du bras oscillant.
6. Pousser la roue vers l'avant et retirer la chaîne de transmission.
7. Soutenir le support d'étrier, extraire l'axe de roue et déposer la roue en la tirant vers l'arrière.

FW000122

Dépose de la roue arrière

AVERTISSEMENT

- Pour l'entretien de la roue, il est recommandé de s'adresser à un concessionnaire Yamaha.
- Caler soigneusement la motocyclette pour qu'elle ne puisse se renverser.

1. Desserrer l'écrou d'axe et les boulons d'étrier.
2. Retirer l'écrou et le boulon du bras d'ancrage de frein.

ENTRETIENS PÉRIODIQUES ET PETITES RÉPARATIONS

N.B.:

- Ne pas actionner la pédale de frein après la dépose de l'étrier, car les plaquettes risquent de se rapprocher à l'excès.
- Il n'est pas nécessaire de démonter la chaîne pour déposer ou remettre en place la roue arrière.

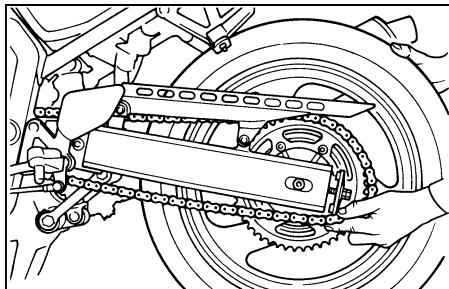

FAU01317

Remise en place de la roue arrière

1. Monter le support d'étrier et la roue, puis insérer l'axe.
2. Mettre en place la chaîne de transmission et la régler. (Le réglage de la flèche de la chaîne de transmission est expliqué à la page 6-27.)
3. Remonter le boulon et l'écrou du bras d'ancrage de frein.
4. Installer l'étrier et les boulons d'étrier. Veiller à laisser assez de jeu entre les plaquettes de frein avant de monter l'étrier sur le disque de frein.
5. Replier la béquille centrale.

6. Serrer l'écrou d'axe, les boulons d'étrier et l'écrou du bras d'ancrage de frein à leur couple respectif.

Couple de serrage:

Écrou d'axe:

117 Nm (11,7 m·kg)

Boulon d'étrier:

40 Nm (4,0 m·kg)

Écrou du bras d'ancrage de frein:

23 Nm (2,3 m·kg)

ENTRETIENS PÉRIODIQUES ET PETITES RÉPARATIONS

FAU01008

Dépannage

Bien que les véhicules Yamaha subissent une inspection rigoureuse à la sortie d'usine, une panne peut toujours survenir.

Toute défectuosité des systèmes d'alimentation, de compression ou d'allumage peut entraîner des problèmes de démarrage et une perte de puissance. Le tableau de dépannage décrit la marche à suivre pour effectuer des contrôles rapides et faciles.

Si une réparation quelconque est requise, confier la motocyclette à un concessionnaire Yamaha. Les techniciens qualifiés Yamaha disposent en effet des connaissances, du savoir-faire et des outils nécessaires à l'entretien correct de la motocyclette. Pour tout remplacement, utiliser exclusivement des pièces Yamaha d'origine. En effet, les pièces d'autres marques peuvent sembler identiques, mais elles sont souvent de moindre qualité. Ces pièces s'useront donc plus rapidement et leur utilisation pourrait entraîner des réparations onéreuses.

ENTRETIENS PÉRIODIQUES ET PETITES RÉPARATIONS

Tableau de dépannage

FAU02990*

FW000125



AVERTISSEMENT

Ne jamais contrôler le système d'alimentation en carburant en fumant, ou à proximité d'une flamme.

1. Carburant

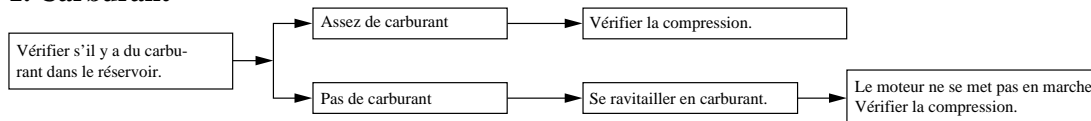

2. Compression

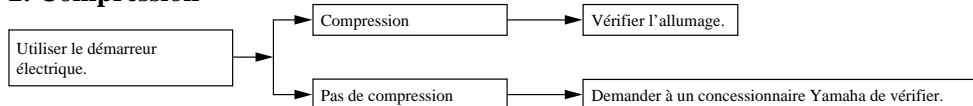

3. Allumage

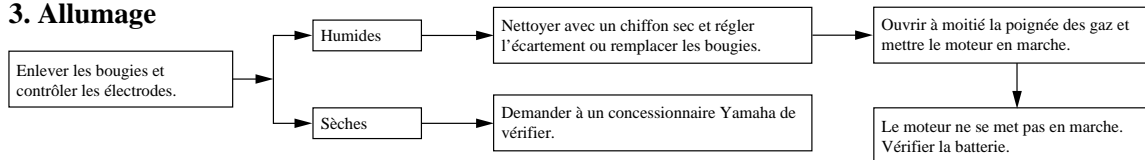

4. Batterie

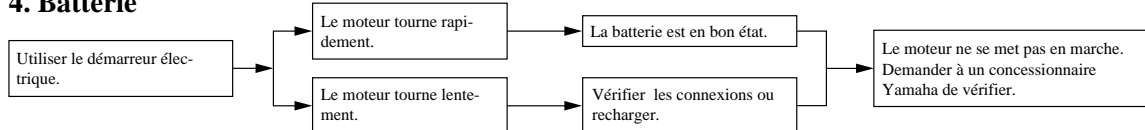

ENTRETIENS PÉRIODIQUES ET PETITES RÉPARATIONS

5. Surchauffe du moteur

FW000070

⚠ AVERTISSEMENT

Ne pas enlever le bouchon de radiateur quand le moteur et le radiateur sont chauds. Du liquide chaud et de la vapeur risquent de jaillir sous forte pression et de provoquer des brûlures. Ouvrir le bouchon de radiateur en respectant les consignes qui suivent. Attendre que le moteur refroidisse. Retirer la vis, puis enlever la butée du bouchon de radiateur. Mettre un chiffon épais ou une serviette sur le bouchon de radiateur, puis le tourner lentement dans le sens inverse des aiguilles d'une montre jusqu'au point de détente. Cette façon de procéder permet de faire tomber la pression résiduelle. Quand le sifflement s'arrête, appuyer sur le bouchon tout en le tournant dans le sens inverse des aiguilles d'une montre, puis l'enlever.

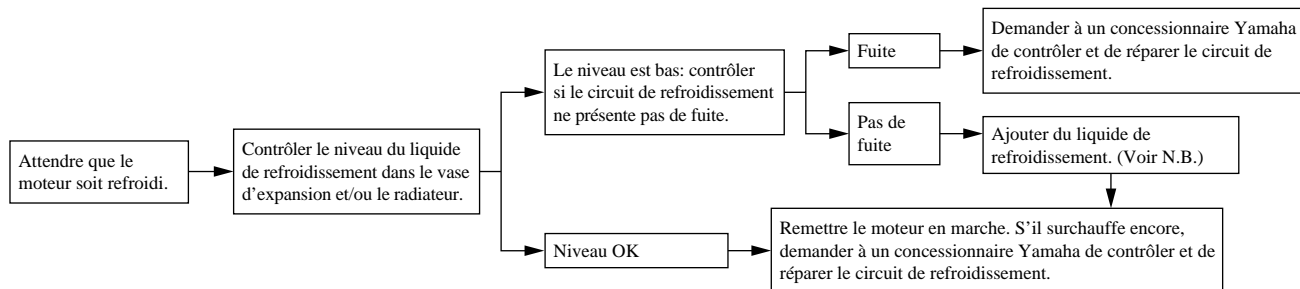

N.B.: Si le liquide de refroidissement recommandé n'est pas disponible, on peut utiliser de l'eau du robinet, à condition de la remplacer dès que possible par le liquide prescrit.

SOIN ET REMISAGE DE LA MOTOCYCLETTE

Soin.....	7-1
Remisage	7-4

Soin

Un des attraits incontestés de la motocyclette réside dans la mise à nu de son anatomie, mais cette exposition est toutefois source de vulnérabilité. Bien que ses organes soient tous d'excellente qualité, ils ne résistent néanmoins pas tous à la rouille. Si un tuyau d'échappement rouillé peut passer inaperçu sur une voiture, l'effet sur une motocyclette est plutôt disgracieux. Un entretien adéquat régulier lui permettra non seulement de conserver toute son allure et ses performances, mais également de prolonger sa durée de service. Il faut également garder à l'esprit que l'entretien correct du véhicule est une des conditions de validité de la garantie. Il est dès lors recommandé de respecter les consignes de nettoyage et de remisage suivantes:

Avant le nettoyage

1. Recouvrir la sortie du pot d'échappement d'un sachet en plastique.
2. S'assurer que tous les couvercles et caches, les capuchons de bougie, ainsi que les coupleurs et les connecteurs électriques, sont fermement et correctement installés.
3. Éliminer les taches tenaces, telles que de l'huile carbonisée sur le carter, à l'aide d'un dégraissant et d'une brosse, mais ne jamais appliquer de dégraissant sur les joints, pignons, la chaîne de transmission et les axes de roue. Toujours rincer la crasse et le dégraissant à l'eau.

Nettoyage

Après utilisation dans des conditions normales

Nettoyer la crasse à l'aide d'eau chaude, d'un détergent neutre et d'une éponge douce et propre, puis rincer abondamment à l'eau claire. Recourir à une brosse à dents ou à un rince-bouteilles pour atteindre les pièces d'accès difficile. Pour faciliter l'élimination des taches plus tenaces et des insectes, déposer un chiffon humide sur ceux-ci quelques minutes avant de procéder au nettoyage.

SOIN ET REMISAGE DE LA MOTOCYCLETTE

FCA00010

ATTENTION:

- Éviter de nettoyer les roues, surtout celles à rayons, avec des produits nettoyants trop acides. S'il est nécessaire d'utiliser ce type de produit pour éliminer des taches tenaces, veiller à ne pas l'appliquer plus longtemps que prescrit. Rincer ensuite abondamment à l'eau, sécher immédiatement, puis vaporiser un produit anticorrosion.
- Un nettoyage inapproprié risque d'endommager les pièces en plastique, telles que bulle ou pare-brise, carénages et caches. Nettoyer les pièces en plastique exclusivement avec des chiffons ou éponges et de l'eau et des détergents doux.
- Ne jamais enduire les pièces en plastique de produits chimiques mordants. Ne pas utiliser des chiffons ou éponges imbibés de produits nettoyants abrasifs, de dissolvant ou diluant, de carburant, d'agents dérouilleurs ou antirouille, d'antigel ou d'électrolyte.
- Ne pas utiliser des portiques de lavage à eau à haute pression ou au jet de vapeur. Cela provoquerait des infiltrations d'eau qui endommageraient les pièces suivantes: joints (de roulements de roue, de roulement de bras oscillant, de fourche et de freins), composants électriques (coupleurs, connecteurs, instruments, contacteurs et feux), flexibles et reniflards.
- Motocyclettes équipées d'un pare-brise ou d'une bulle: ne pas utiliser de produits de nettoyage abrasifs ni des éponges dures afin d'éviter de les griffer ou de les ternir. Certains produits de nettoyage pour plastique risquent de griffer le pare-brise ou la bulle. Faire un essai sur une zone en dehors du champ de visibilité afin de s'assurer que le produit ne les endommage pas. Si la bulle ou le pare-brise est griffé, utiliser un bon agent de polissage pour plastiques après le nettoyage.

Après utilisation sous la pluie, à proximité de la mer ou sur des routes salées

L'eau accentue l'effet corrosif du sel marin et du sel répandu sur les routes en hiver. Il convient dès lors d'effectuer les travaux suivants après chaque randonnée sous la pluie, à proximité de la mer ou sur des routes salées. (Il peut rester des traces du sel répandu sur les routes bien après la venue du printemps.)

SOIN ET REMISAGE DE LA MOTOCYCLETTE

1. Nettoyer la motocyclette à l'eau froide savonneuse en veillant à ce que le moteur soit froid.

FCA00012

ATTENTION:

Ne pas utiliser d'eau chaude, car celle-ci augmenterait l'action corrosive du sel.

2. Protéger le véhicule de la corrosion en vaporisant un produit anticorrosion sur toutes les surfaces métalliques, y compris les surfaces chromées ou nickelées.

Après le nettoyage

1. Sécher la motocyclette à l'aide d'une peau de chamois ou d'un tissu absorbant.
2. Sécher immédiatement la chaîne de transmission et la lubrifier afin de prévenir la rouille.
3. Frotter les pièces en chrome, en aluminium ou en acier inoxydable, y compris le système d'échappement, à l'aide d'un produit d'entretien pour chrome. Cela permettra même d'éliminer les décolorations du système d'échappement en acier inoxydable dues à la chaleur.
4. Une bonne mesure de prévention contre la corrosion consiste à vaporiser un produit anticorrosion sur toutes les surfaces métalliques, y compris les surfaces chromées ou nickelées.
5. Les taches qui subsistent peuvent être éliminées en pulvérisant de l'huile.
6. Retoucher les griffes et légers coups occasionnés par les gravillons, etc.
7. Appliquer de la cire sur toutes les surfaces peintes.
8. Veiller à ce que la motocyclette soit parfaitement sèche avant de la remettre ou de la couvrir.

FWA00001

! AVERTISSEMENT

S'assurer de ne pas avoir appliqué d'huile ou de cire sur les freins et les pneus. Si nécessaire, nettoyer les disques et les garnitures de frein à l'aide d'un produit spécial pour disque de frein ou d'acétone, et nettoyer les pneus à l'eau chaude et au détergent doux. Effectuer ensuite un test de conduite afin de vérifier le freinage et la prise de virages.

SOIN ET REMISAGE DE LA MOTOCYCLETTE

FCA00013

ATTENTION:

- Pulvériser modérément huile et cire et essuyer tout excès.
- Ne jamais enduire les pièces en plastique ou en caoutchouc d'huile ou de cire. Recourir à un produit spécial.
- Éviter l'emploi de produits de polissage mordants, car ceux-ci attaquent la peinture.

N.B.:

Pour toute question relative au choix et à l'emploi des produits d'entretien, consulter un concessionnaire Yamaha.

Remisage

Remisage de courte durée

Veiller à remisage la motocyclette dans un endroit frais et sec. Si les conditions de remisage l'exigent (poussière excessive, etc.), couvrir la motocyclette d'une housse poreuse.

FCA00014

ATTENTION:

- Entreposer la motocyclette dans un endroit mal aéré ou la recouvrir d'une bâche alors qu'elle est mouillée provoqueront des infiltrations et de la rouille.
- Afin de prévenir la rouille, éviter l'entreposage dans des caves humides, des étables (en raison de la présence d'ammoniac) et à proximité de produits chimiques.

Remisage de longue durée

Avant de remisage la motocyclette pour plusieurs mois:

1. Suivre toutes les instructions de la section "Soin" de ce chapitre.
2. Vidanger la cuve à niveau constant des carburateurs en dévissant les boulons de vidange afin de prévenir toute accumulation de dépôts. Verser l'essence ainsi vidangée dans le réservoir de carburant.
3. Uniquement pour les motocyclettes équipées d'un robinet de carburant disposant d'une position "OFF": placer le robinet de carburant sur "OFF".
4. Faire le plein de carburant et, si disponible, ajouter un stabilisateur de carburant afin d'éviter que le réservoir ne rouille et que le carburant ne se dégrade.
5. Effectuer les étapes ci-dessous afin de protéger les cylindres, les segments, etc. contre la corrosion.
 - a. Retirer les capuchons de bougie et déposer les bougies.
 - b. Verser une cuillerée à café d'huile de moteur dans chaque orifice de bougie.

SOIN ET REMISAGE DE LA MOTOCYCLETTE

- c. Remonter les capuchons de bougie sur les bougies et placer ces dernières sur la culasse de sorte que leurs électrodes soient mises à la terre. (Cette technique permettra de limiter la production d'étincelles à l'étape suivante.)
 - d. Faire tourner le moteur à plusieurs reprises à l'aide du démarreur. (Ceci permet de répartir l'huile sur la paroi des cylindres.)
 - e. Retirer les capuchons de bougie des bougies, installer ces dernières et monter ensuite les capuchons.
- 7. Vérifier et, si nécessaire, régler la pression de gonflage des pneus, puis élever la motocyclette de sorte que ses deux roues soient au-dessus du sol. S'il n'est pas possible d'élever les roues, les tourner quelque peu chaque mois de sorte que l'humidité ne se concentre pas en un point précis des pneus.
 - 8. Recouvrir la sortie du pot d'échappement d'un sachet en plastique afin d'éviter toute pénétration d'humidité.
 - 9. Déposer la batterie et la recharger complètement. Ranger la batterie dans un endroit frais et sec, et la recharger tous les mois. Ne pas remiser la batterie dans un endroit excessivement chaud (plus de 30°C) ou froid (moins de 0°C). Pour de plus amples informations, se reporter à la section "Remisage de la batterie" au chapitre "ENTRETIENS PÉRIODIQUES ET PETITES RÉPARATIONS".

FWA00003

AVERTISSEMENT

Avant de faire tourner le moteur, veiller à mettre la bougie à la masse afin d'éviter la production d'étincelles, car celles-ci pourraient être à l'origine de dommages et de brûlures.

- 6. Lubrifier tous les câbles de commande ainsi que les articulations de tous les leviers, pédales et de la béquille latérale et/ou centrale.

N.B.: _____
Effectuer toutes les réparations nécessaires avant de remiser la motocyclette.

Caractéristiques 8-1

Caractéristiques

Modèle	FZS600/FZS600SP
Dimensions	
Longueur hors tout	2.080 mm (excepté N, SF)
	2.175 mm (N, SF)
Largeur hors tout	710 mm
Hauteur hors tout	1.170 mm
Hauteur de la selle	790 mm
Empattement	1.415 mm
Garde au sol	130 mm
Rayon de braquage minimal	2.900 mm
Poids net (avec pleins d'huile et de carburant)	210 kg
Moteur	
Type de moteur	4 temps, refroidissement par liquide, double arbre à cames en tête (DOHC)
Disposition des cylindres	4 cylindres parallèles inclinés à l'avant
Cylindrée	599 cm ³
Alésage × course	62,0 × 49,6 mm
Taux de compression	12:1
Système de démarrage	Démarrateur électrique
Système de graissage	Carter humide

Huile de moteur

Type

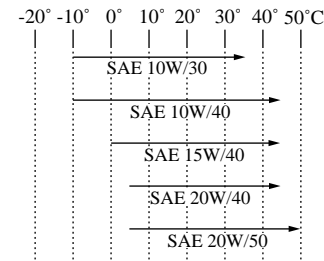

Classification d'huile de moteur recommandée

Huiles de type API Service, de classe SE, SF, SG minimum

ATTENTION:

Veiller à ce que l'huile de moteur utilisée ne contienne pas d'additifs antifricition. Les huiles pour automobiles (portant souvent la désignation "ENERGY CONSERVING") contiennent des additifs antifricition. Ceux-ci feront patiner l'embrayage et/ou l'embrayage de démarreur, ce qui provoquera une réduction de la durabilité des organes et du rendement.

Quantité

Vidange périodique	2,5 l
Avec changement du filtre à huile	2,7 l
Quantité totale	3,5 l

Quantité totale de capacité du système de refroidissement

1,95 l

Filtre à air

Élément de type sec

Carburant

Type Essence normale sans plomb

Capacité du réservoir 20 l

Capacité de la réserve 3,5 l

Carburateurs

Type × quantité BSR33 × 4

Fabricant MIKUNI

Bougies

Fabricant/type

Excepté D, F NGK / CR8E, CR9E ou
DENSO / U24ESR-N, U27ESR-N

D, F NGK / CR7E, CR8E, CR9E ou
DENSO / U22ESR-N, U24ESR-N,
U27ESR-N

Écartement des électrodes 0,7 à 0,8 mm

Embrayage

Humide, multidisque

Transmission

Système de réduction primaire Engrenage à denture droite

Taux de réduction primaire 1,708

Système de réduction secondaire Entraînement par chaîne

Taux de réduction secondaire 3,200

Nombre de dents de pignon de chaîne de transmission

(arrière/avant) 48/15

Type de boîte de vitesses Prise constante, 6 rapports

Commande Pied gauche

Taux de réduction

1re 2,846

2e 1,947

3e 1,545

4e 1,333

5e 1,190

6e 1,074

Partie cycle

Type de cadre Double berceau

Angle de chasse 24°

Chasse 88 mm

Pneu

Avant

type Sans chambre (Tubeless)

taille 110 / 70 ZR17 (54W)

fabricant/modèle Bridgestone / BT-57F

Dunlop / D207F

Metzeler / MEZ1 FRONT

Michelin / MACADAM 90X

CARACTÉRISTIQUES

Arrière

type	Sans chambre (Tubeless)
taille	160 / 60 ZR17 (69W)
fabricant/modèle	Bridgestone / BT-57R
	Dunlop / D207J
	Metzeler / MEZ1
	Michelin / MACADAM 90X

Charge maximale* 187 kg

Pression (à froid)

Jusqu'à 90 kg*

avant	225 kPa, (2,25 kg/cm ² , 2,25 bar)
arrière	250 kPa, (2,50 kg/cm ² , 2,50 bar)

Entre 90 kg et la charge maximale*

avant	225 kPa, (2,25 kg/cm ² , 2,25 bar)
arrière	290 kPa, (2,90 kg/cm ² , 2,90 bar)

Conduite à grande vitesse

avant	225 kPa, (2,25 kg/cm ² , 2,25 bar)
arrière	290 kPa, (2,90 kg/cm ² , 2,90 bar)

* La charge est le poids total des bagages, du pilote, du passager et des accessoires.

Roues

Avant

type	Moulée
taille	17 x MT 3,00

Arrière

type	Moulée
taille	17 x MT 5,00

Freins

Avant

type	Double disque
commande	Main droite
liquide	DOT 4

Arrière

type	Monodisque
commande	Pied droit
liquide	DOT 4

Suspension

Avant

type Fourche télescopique

Arrière

type Bras oscillant (suspension à liaison)

Amortisseurs

Avant

Ressort hélicoïdal / amortisseur hydraulique

Arrière

Ressort hélicoïdal / amortisseur hydro-pneumatique

Débattement de roue

Avant	120 mm
Arrière	120 mm

Partie électrique

Système d'allumage	Boîtier d'allumage électronique (T. C. I.)
Système de charge	
type	Alternateur C. A.
puissance standard	14 V, 18 A à 5.000 tr/mn
Batterie	
type	GT12B-4
voltage, capacité	12 V, 10 AH

Type de phare

Ampoule de quartz (halogène)

Voltage et wattage d'ampoule × quantité

Phare	12 V, 60/55 W × 1
	12 V, 55 W × 1
Feu de stationnement	12 V, 5 W × 1
Feu arrière/stop	12 V, 5/21 W × 2
Feu de stationnement	12 V, 21 W × 4
Éclairage des instruments	12 V, 2 W × 3
Témoin de point mort	14 V, 1,4 W × 1
Témoin de feu de route	14 V, 1,4 W × 1
Témoin de niveau d'huile	14 V, 1,4 W × 1
Témoin des clignotants	14 V, 1,4 W × 2
Témoin de carburant	12 V, 2 W × 1
Témoin de température du liquide de refroidissement	DEL

Fusibles

Fusible principal	30 A
Fusible de phare	20 A
Fusible du système de signalisation	20 A
Fusible d'allumage	20 A
Fusible du ventilateur de radiateur	10 A
Fusible du feu de stationnement et des feux de détresse	10 A
Fusible du compteur kilométrique	5 A

RENSEIGNEMENTS COMPLÉMENTAIRES

Numéros d'identification.....	9-1
Numéro d'identification de la clé.....	9-1
Numéro d'identification du véhicule.....	9-1
Étiquette de modèle.....	9-2

Numéros d'identification

FAU02944

Inscrire les numéros d'identification de la clé et du véhicule ainsi que les renseignements repris sur l'étiquette de modèle dans les cases prévues à cet effet. Cela facilitera la commande de pièces de rechange auprès d'un concessionnaire Yamaha ainsi que les démarches en cas de vol du véhicule.

1. NUMÉRO D'IDENTIFICATION DE LA CLÉ:

2. NUMÉRO D'IDENTIFICATION DU VÉHICULE:

3. RENSEIGNEMENTS FOURNIS SUR L'ÉTIQUETTE DE MODÈLE:

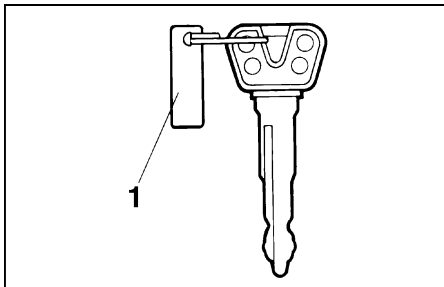

1. Numéro d'identification de la clé

FAU01041

Numéro d'identification de la clé

Le numéro d'identification de la clé est frappé sur l'onglet de la clé. Inscrire ce numéro à l'endroit prévu, pour référence lors de la commande d'une nouvelle clé.

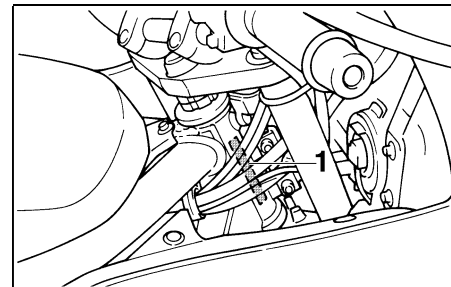

1. Numéro d'identification du véhicule

FAU01043

Numéro d'identification du véhicule

Le numéro d'identification du véhicule est frappé sur le tube de tête de fourche. Inscrire ce numéro à l'endroit prévu.

N.B.: _____

Le numéro d'identification du véhicule sert à identifier la motocyclette et est généralement requis lors de son immatriculation.

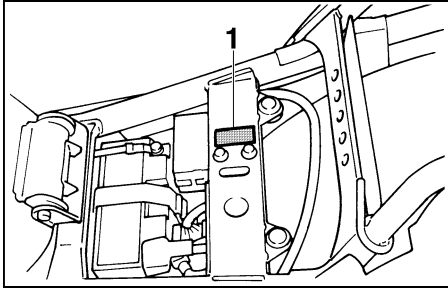

1. Étiquette de modèle

FAU01050

Étiquette de modèle

L'étiquette de modèle est collée sur le cadre, sous la selle. (Voir les explications relatives à la dépose de la selle à la page 3-14.) Incrire les renseignements repris sur cette étiquette dans l'espace prévu à cet effet. Ces renseignements seront nécessaires lors de la commande de pièces de rechange auprès d'un concessionnaire Yamaha.

INDEX

A

Alarme antivol (en option)..... 3-8

B

Batterie 6-31

Béquille latérale..... 3-18

Bouchon du réservoir de carburant 3-12

Bougies..... 6-7

C

Cache A, C 6-5

Cache B 6-6

Caractéristiques 8-1

Carburant..... 3-13

Changement du liquide de frein 6-26

Changement du liquide de
refroidissement..... 6-13

Commandes/instruments..... 2-3

Compartiment de rangement..... 3-15

Compte-tours 3-7

Compteur de vitesse..... 3-6

Contacteur à clé/antivol 3-1

Contacteur d'appel de phare 3-9

Contacteur d'éclairage 3-10

Contacteur de feu de route/
feu de croisement 3-9

Contacteur de l'avertisseur 3-9

Contacteur des clignotants 3-9

Contacteur des feux de détresse 3-9

Contacteur du démarreur 3-10

Contacteurs au guidon 3-9

Contacteur d'appel de phare 3-9

Contacteur d'éclairage 3-10

Contacteur de feu de route/
feu de croisement 3-9

Contacteur de l'avertisseur 3-9

Contacteur des clignotants..... 3-9

Contacteur des feux de détresse..... 3-9

Contacteur du démarreur 3-10

Coupe-circuit du moteur..... 3-10

Contrôle de la flèche de la chaîne de
transmission..... 6-27

Contrôle de la hauteur de pédale de frein
arrière 6-23

Contrôle des plaquettes de frein avant et
arrière 6-25

Contrôle du circuit du témoin de carburant 3-5

Contrôle du circuit du témoin de niveau
d'huile 3-4

Contrôle du fonctionnement des
contacteurs de béquille latérale et
d'embrayage 3-19

Contrôle du jeu de câble d'accélération..... 6-19

Contrôle du niveau du liquide de frein 6-25

Coupe-circuit du moteur..... 3-10

D

Dépannage 6-39

Dépose de la roue arrière..... 6-37

Dépose de la roue avant 6-35

Dépose et installation des caches..... 6-5

Détecteur de panne..... 3-7

E

Économie de carburant..... 5-5

Entretiens périodiques et graissages 6-2

Étiquette de modèle..... 9-2

F

Filtre à air 6-15

H

Huile de moteur 6-9

I

Inspection de la direction 6-31

Inspection de la fourche avant 6-30

Inspection et lubrification des câbles 6-28

J

Jauge de niveau de carburant 3-8

L

Levier de frein avant..... 3-11

Levier d'embrayage..... 3-10

Lubrification de la chaîne de
transmission 6-28

Lubrification de la suspension arrière 6-30

Lubrification des béquilles latérale et
centrale..... 6-29

Lubrification des leviers de frein et
d'embrayage 6-29

Lubrification des pédales de frein et de
sélection 6-29

Lubrification du câble d'accélération et
de la poignée des gaz..... 6-28

M

Mise en marche du moteur 5-1

Mise en marche d'un moteur chaud..... 5-4

N

Numéro d'identification de la clé	9-1
Numéro d'identification du véhicule	9-1
Numéros d'identification	9-1

P

Passage des vitesses	5-4
Pédale de frein arrière	3-11
Pédale de sélection	3-11
Pneus	6-19
Points à contrôler avant chaque utilisation	4-1
Points de changement de vitesse recommandés (uniquement pour la Suisse)	5-5
Porte-casque	3-15
Priorité à la sécurité	1-1

R

Réglage d'amortisseur arrière	3-17
Réglage de la flèche de la chaîne de transmission	6-27
Réglage de la fourche avant	3-16
Réglage du contacteur de frein	6-24
Réglage du jeu de soupapes	6-19
Réglage du jeu du levier d'embrayage	6-23
Réglage du régime de ralenti	6-18
Réglages de carburateur	6-18
Remisage	7-4
Remise en place de la roue arrière	6-38
Remise en place de la roue avant	6-36
Remplacement de fusible	6-33
Remplacement de l'ampoule de feu arrière	6-35
Remplacement d'une ampoule de clignotant	6-35

Remplacement d'une ampoule de phare	6-33
Reniflard du réservoir de carburant	3-13
Rodage du moteur	5-5
Roues	6-22
Roulements de roue	6-31

S

Selle	3-14
Soin	7-1
Starter (enrichisseur) “[\]”	3-14
Stationnement	5-6
Supports de sangle de fixation des bagages ..	3-17
Système de refroidissement	6-12

T

Tableau de dépannage	6-40
Témoin de carburant	3-3
Témoin de feu de route	3-3
Témoin de niveau d'huile	3-3
Témoin de point mort	3-3
Témoin de température du liquide de refroidissement	3-3
Témoins	3-3
Témoin de carburant	3-3
Témoin de feu de route	3-3
Témoin de niveau d'huile	3-3
Témoin de point mort	3-3
Témoin de température du liquide de refroidissement	3-3
Témoins des clignotants	3-3
Témoins des clignotants	3-3
Trousse à outils	6-1

V

Vue droite	2-2
Vue gauche	2-1



IMPRIMÉ SUR PAPIER RECYCLÉ

PRINTED IN JAPAN
99 · 9- 3.0 × 1 CR
(F)