



MANUEL DU PROPRIÉTAIRE
Drag Star

XVS650A

4C5-28199-F0

DECLARATION of CONFORMITY

We

Company: MORIC CO., LTD.

Address: 1450-6 Mori Mori-Machi Shuchi-gun Shizuoka 437-0292 Japan

Hereby declare that the product:

Kind of equipment: IMMOBILIZER

Type-designation: 5SL-00

is in compliance with following norm(s) or documents:

R&TTE Directive(1999/5/EC)
EN300 330-2 v1.1.1(2001-6), EN60950(2000)
Two or Three-Wheel Motor Vehicles Directive(97/24/EC: Chapter 8, EMC)

Place of issue: Shizuoka, Japan

Date of issue: 1 Aug. 2002

Revolution record

No.	Contents	Date
1	To change contact person and integrate type-designation.	9 Jun. 2005

General manager of quality assurance div.

representative name and signature

MORIC CO., LTD.

1450-6 Mori-machi Shuchi-gun Shizuoka 437-0292 JAPAN Telephone +81-538-85-0757 Facsimile +81-538-85-0456

URL:http://www.moric-jp.com

DÉCLARATION DE CONFORMITÉ

Nous, la

Société : MORIC CO., LTD.

Adresse : 1450-6 Mori Mori-Machi Shuchi-gun Shizuoka 437-0292 Japon

Déclarons par la présente, que le produit :

Type d'appareil : IMMOBILISATEUR

Type/désignation :5SL-00

est conforme aux normes ou documents suivants :

Directive R&TTE (1999/5/CE)
EN300 330-2 v1.1.1 (2001-6), EN60950 (2000)
Directive concernant les véhicules motorisés à deux ou trois roues (97/24/CE : Chapitre 8, EMC)

Ville : Shizuoka, Japon

Date : 1 août 2002

Journal des modifications

N°	Contenu	Date
1	Pour changer le contact et intégrer le type et la désignation.	9 juin 2005

Directeur Général de la division Assurance Qualité

Nom et signature du mandataire

MORIC CO., LTD.

1450-6 Mori-machi Shuchi-gun Shizuoka 437-0292 JAPON Téléphone +81-538-85-0757 Télécopie +81-538-85-0456

URL:http://www.moric-jp.com

Bienvenue dans l'univers des deux roues de Yamaha !

Le modèle XVS650A est le fruit de la vaste expérience de Yamaha dans l'application des technologies de pointe à la conception et à la construction de produits de qualité supérieure et qui a valu à Yamaha sa réputation dans ce domaine.

Afin de tirer le meilleur parti de toutes les possibilités de la XVS650A, il faut prendre le temps de lire attentivement ce manuel. Le manuel du propriétaire contient non seulement les instructions relatives à l'utilisation, aux contrôles et à l'entretien de cette moto, mais aussi d'importantes consignes de sécurité destinées à protéger le pilote et les tiers contre les accidents.

Ce manuel offre en outre de nombreux conseils qui, s'ils sont bien suivis, permettront de conserver le véhicule en parfait état de marche.



Si la moindre question se pose, il ne faut pas hésiter à consulter un concessionnaire Yamaha.

L'équipe Yamaha espère que cette moto procurera à son utilisateur un plaisir de conduite et une sécurité maximum kilomètre après kilomètre. Ne pas oublier toutefois que la sécurité doit rester la première priorité de tout bon motocycliste !

INFORMATIONS IMPORTANTES CONCERNANT LE MANUEL

FAU10151

Les informations particulièrement importantes sont repérées par les notations suivantes :

	Le symbole de danger incite à ÊTRE VIGILANT AFIN DE GARANTIR LA SÉCURITÉ !
 AVERTISSEMENT	Le non-respect des instructions données sous un AVERTISSEMENT peut entraîner des blessures graves ou la mort du pilote, d'une personne se trouvant à proximité ou d'une personne inspectant ou réparant la moto.
ATTENTION:	La mention ATTENTION indique les précautions particulières à prendre pour éviter d'endommager la moto.
N.B.:	Un N.B. fournit les renseignements nécessaires à la clarification et la simplification des divers travaux.

N.B.:

- Ce manuel fait partie intégrante de la moto et devra être remis à l'acheteur en cas de vente ultérieure du véhicule.
- Yamaha est sans cesse à la recherche d'améliorations dans la conception et la qualité de ses produits. Par conséquent, bien que ce manuel contienne les informations les plus récentes disponibles au moment de l'impression, il peut ne pas refléter de petites modifications apportées ultérieurement à ce modèle. Au moindre doute concernant le fonctionnement ou l'entretien du véhicule, ne pas hésiter à consulter un concessionnaire Yamaha.

FWA10030

 **AVERTISSEMENT**

LIRE ATTENTIVEMENT CE MANUEL DANS SON INTÉGRALITÉ AVANT D'UTILISER LA MOTO.

* Le produit et les caractéristiques peuvent être modifiés sans préavis.

INFORMATIONS IMPORTANTES CONCERNANT LE MANUEL

FAU10200

**XVS650A
MANUEL DU PROPRIÉTAIRE
© 2005 par Yamaha Motor Co., Ltd.
1^{re} édition, juillet 2005
Tous droits réservés
Toute réimpression ou utilisation
non autorisée sans la permission écrite
de la Yamaha Motor Co., Ltd.
est formellement interdite.
Imprimé au Japon**

TABLE DES MATIÈRES

CONSIGNES DE SÉCURITÉ	1-1	Béquille latérale	3-15	Nettoyage de l'élément du filtre à air	6-12
DESCRIPTION	2-1	Coupe-circuit d'allumage	3-16	Réglage des carburateurs	6-13
Vue gauche	2-1	CONTRÔLES AVANT		Réglage du régime de ralenti du moteur	6-13
Vue droite	2-2	UTILISATION	4-1	Contrôle du jeu de câble des gaz	6-14
Commandes et instruments.....	2-3	Points à contrôler avant chaque utilisation	4-2	Jeu des soupapes	6-14
COMMANDES ET INSTRUMENTS ...	3-1	UTILISATION ET CONSEILS		Pneus	6-15
Immobilisateur antivol	3-1	IMPORTANTES CONCERNANT LE PILOTAGE	5-1	Roues à rayons	6-17
Contacteur à clé/antivol	3-2	Mise en marche d'un moteur froid	5-1	Réglage de la garde du levier d'embrayage	6-17
Témoins et témoins d'alerte	3-3	Mise en marche d'un moteur chaud	5-2	Réglage de la garde du levier de frein	6-18
Bloc de compteur de vitesse	3-5	Passage des vitesses	5-2	Réglage de la position et la garde de la pédale de frein	6-19
Alarme antivol (en option)	3-5	Comment réduire sa consommation de carburant	5-3	Réglage du contacteur de feu stop sur frein arrière	6-20
Combinés de contacteurs	3-5	Rodage du moteur	5-3	Contrôle des plaquettes de frein avant et des mâchoires de frein arrière	6-20
Levier d'embrayage	3-7	Stationnement	5-4	Contrôle du niveau du liquide du frein avant	6-21
Sélecteur	3-7	ENTRETIENS PÉRIODIQUES ET PETITES RÉPARATIONS	6-1	Changement du liquide de frein ...	6-22
Levier de frein	3-7	Trousse de réparation	6-1	Contrôle et lubrification des câbles	6-22
Pédale de frein	3-8	Tableau des entretiens et graissages périodiques	6-2	Contrôle et lubrification de la poignée et du câble des gaz ...	6-22
Bouchon de réservoir de carburant	3-8	Dépose et repose des caches	6-6	Contrôle et lubrification de la pédale de frein et du sélecteur	6-23
Carburant	3-9	Contrôle des bougies	6-7		
Pot catalytique	3-10	Huile moteur et élément de filtre à huile	6-8		
Robinet de carburant	3-10	Huile de couple conique arrière ...	6-10		
Starter	3-11				
Selles	3-11				
Accroche-casque	3-13				
Compartiment de rangement	3-13				
Réglage du combiné ressort-amortisseur	3-14				
Supports de sangle de fixation des bagages	3-15				

TABLE DES MATIÈRES

Contrôle et lubrification des leviers de frein et d'embrayage	6-23
Contrôle et lubrification de la béquille latérale	6-24
Contrôle de la fourche	6-24
Contrôle de la direction	6-25
Contrôle des roulements de roue	6-25
Batterie	6-25
Remplacement des fusibles	6-27
Remplacement de l'ampoule du phare	6-28
Remplacement d'une ampoule de clignotant ou de feu arrière/stop	6-29
Remplacement de l'ampoule de la veilleuse	6-30
Calage de la moto	6-31
Roue avant	6-31
Roue arrière	6-32
Diagnostic de pannes	6-34
Schéma de diagnostic de pannes	6-35

SOIN ET REMISAGE DE LA

MOTO	7-1
Soin	7-1
Remisage	7-3

CARACTÉRISTIQUES	8-1
-------------------------------	-----

RENSEIGNEMENTS

COMPLÉMENTAIRES	9-1
Numéros d'identification	9-1



CONSIGNES DE SÉCURITÉ

FAU10251

1

LES MOTOS SONT DES VÉHICULES MONOVOIES. LEUR SÉCURITÉ DÉPEND DE TECHNIQUES DE CONDUITE ADÉQUATES ET DES CAPACITÉS DU CONDUCTEUR. TOUT CONDUCTEUR DOIT PRENDRE CONNAISSANCE DES EXIGENCES SUIVANTES AVANT DE PRENDRE LA ROUTE.

LE PILOTE DOIT :

- S'INFORMER CORRECTEMENT AUPRÈS D'UNE SOURCE COMPÉTENTE SUR TOUS LES ASPECTS DE L'UTILISATION D'UNE MOTO.
- OBSERVER LES AVERTISSEMENTS ET PROCÉDER AUX ENTRETIENS PRÉCONISÉS DANS LE MANUEL DU PROPRIÉTAIRE.
- SUIVRE DES COURS AFIN D'APPRENDRE À MAÎTRISER LES TECHNIQUES DE CONDUITE SÛRES ET CORRECTES.
- FAIRE RÉVISER LE VÉHICULE PAR UN MÉCANICIEN COMPÉTENT AUX INTERVALLES INDIQUÉS DANS LE MANUEL DU PROPRIÉTAIRE OU LORSQUE L'ÉTAT DE LA MÉCANIQUE L'EXIGE.

Conduite en toute sécurité

- Toujours effectuer les contrôles avant utilisation. Un contrôle méticuleux peut permettre d'éviter des accidents.
- Cette moto est conçue pour le transport du pilote et d'un passager.
- La plupart des accidents de circulation entre voitures et motos sont dus au fait que les automobilistes ne voient pas les motos. En se faisant bien voir, on peut diminuer les risques d'accident.

Dès lors :

- Porter une combinaison de couleur vive.
- Être très prudent à l'approche des carrefours, car c'est aux carrefours que la plupart des accidents se produisent.
- Rouler dans le champ de visibilité des automobilistes. Éviter de rouler dans leur angle mort.
- De nombreux accidents sont dus au manque d'expérience du pilote. Ce sont, en effet, les motocyclistes qui n'ont pas un permis spécial pour véhicules à deux roues qui ont le plus d'accidents.
 - Ne pas rouler avant d'avoir acquis un permis de conduire et ne prêter sa moto qu'à des pilotes expérimentés.

- Connaître ses limites et ne pas se surestimer. Afin d'éviter un accident, se limiter à des manœuvres que l'on peut effectuer en toute confiance.
- S'exercer à des endroits où il n'y a pas de trafic tant que l'on ne s'est pas complètement familiarisé avec la moto et ses commandes.
- De nombreux accidents sont provoqués par des erreurs de conduite du pilote de moto. Une erreur typique consiste à prendre un virage trop large en raison d'une VITESSE EXCESSIVE ou un virage trop court (véhicule pas assez incliné pour la vitesse).
 - Toujours respecter les limites de vitesse et ne jamais rouler plus vite que ne le permet l'état de la route et le trafic.
 - Toujours signaler clairement son intention de tourner ou de changer de bande de circulation. Rouler dans le champ de visibilité des automobilistes.



- La posture du pilote et celle du passager est importante pour le contrôle correct du véhicule.
 - Le pilote doit garder les deux mains sur le guidon et les deux pieds sur les repose-pieds afin de conserver le contrôle de la moto.
 - Le passager doit toujours se tenir des deux mains, soit au pilote, soit à la poignée du passager ou à la poignée de manutention, si le modèle en est pourvu, et garder les deux pieds sur les repose-pieds du passager.
 - Ne jamais prendre en charge un passager qui ne puisse placer fermement ses deux pieds sur les repose-pieds.
- Ne jamais conduire après avoir absorbé de l'alcool, certains médicaments ou des drogues.
- Cette moto est conçue pour être utilisée sur route exclusivement. Elle ne convient pas pour une utilisation tout-terrain.
- Toujours porter un casque homologué.
- Porter une visière ou des lunettes de protection. Si les yeux ne sont pas protégés, le vent risque de troubler la vue et de retarder la détection des obstacles.
- Porter des bottes, une veste, un pantalon et des gants solides pour se protéger des éraflures en cas de chute.
- Ne jamais porter des vêtements lâches, car ceux-ci pourraient s'accrocher aux leviers de commande, aux repose-pieds ou même aux roues, ce qui risque d'être la cause d'un accident.
- Ne jamais toucher le moteur ou l'échappement pendant ou après la conduite. Ils peuvent devenir très chauds et occasionner des brûlures. Toujours porter des vêtements de protection qui couvrent les jambes, les chevilles et les pieds.
- Les consignes ci-dessus s'adressent également au passager.

Équipement

La plupart des accidents mortels en moto résultent de blessures à la tête. Le port du casque est le seul moyen d'éviter ou de limiter les blessures à la tête.

Modifications

Des modifications non approuvées par Yamaha ou le retrait de pièces d'origine peuvent rendre la conduite de la moto dan-

gereuse et être la cause d'accidents graves. Certaines modifications peuvent, en outre, rendre l'utilisation de la moto illégale.

Charge et accessoires

Le fait de monter des accessoires ou de fixer des bagages sur la moto peut réduire sa stabilité et sa maniabilité si la répartition du poids est modifiée. Afin d'éviter tout risque d'accident, monter accessoires et bagages avec beaucoup de soin. Redoubler de prudence lors de la conduite d'une moto chargée d'accessoires ou de bagages. Voici quelques directives à suivre concernant les accessoires et le chargement :

Charge

S'assurer que le poids total du pilote, du passager, des bagages et des accessoires ne dépasse pas la charge maximum.

Charge maximale:
198 kg (437 lb)

Même lorsque cette limite de poids n'est pas dépassée, garder les points suivants à l'esprit :

- Les bagages et les accessoires doivent être fixés aussi bas et près de la moto que possible. S'efforcer de répartir au mieux le poids de façon égale des deux côtés de la moto afin de ne pas la déséquilibrer.

CONSIGNES DE SÉCURITÉ

1

- Un déplacement soudain du chargement peut créer un déséquilibre. S'assurer que les accessoires et les bagages sont correctement attachés avant de prendre la route. Contrôler fréquemment les fixations des accessoires et des bagages.
- Ne jamais placer des objets lourds ou volumineux sur le guidon, la fourche ou le garde-boue avant. Ces objets (ex. : sac de couchage, sac à dos ou tente) peuvent déstabiliser la direction et rendre le maniement plus difficile.

Accessoires

Des accessoires Yamaha d'origine sont disponibles. Ceux-ci sont spécialement conçus pour cette moto. Yamaha ne pouvant tester tous les accessoires disponibles sur le marché, le propriétaire est personnellement responsable de la sélection, du montage et de l'utilisation d'accessoires d'autres marques. Sélectionner et monter judicieusement tout accessoire.

Respecter les conseils suivants lors du montage d'accessoires, ainsi que ceux donnés à la section "Charge".

- Ne jamais monter d'accessoires ou transporter de bagages qui pourraient nuire au bon fonctionnement de la moto. Examiner soigneusement les accessoires avant de les monter pour

s'assurer qu'ils ne réduisent en rien la garde au sol, l'angle d'inclinaison dans les virages, le débattement limite de la suspension, la course de la direction ou le fonctionnement des commandes. Vérifier aussi qu'ils ne cachent pas les feux et catadioptres.

- Les accessoires montés sur le guidon ou autour de la fourche peuvent créer des déséquilibres dus à une mauvaise distribution du poids ou à des changements d'ordre aérodynamique. Si des accessoires sont montés sur le guidon ou autour de la fourche, ils doivent être aussi légers et compacts que possible.
- Des accessoires volumineux risquent de gravement réduire la stabilité de la moto en raison d'effets aérodynamiques. Le vent peut avoir tendance à soulever la moto et le vent latéral peut la rendre instable. De tels accessoires peuvent également rendre le véhicule instable lors du croisement ou du dépassement de camions.
- Certains accessoires peuvent forcer le pilote à modifier sa position de conduite. Une position de conduite incorrecte réduit la liberté de mouvement du pilote et peut limiter son

contrôle du véhicule. De tels accessoires ne sont donc pas recommandés.

- La prudence est de rigueur lors de l'installation de tout accessoire électrique supplémentaire. Si les accessoires excèdent la capacité du système électrique de la moto, une panne électrique peut résulter, ce qui risque de provoquer des problèmes d'éclairage et une perte de puissance du moteur.

Essence et gaz d'échappement

- **L'ESSENCE EST UN PRODUIT TRÈS INFLAMMABLE :**
 - Toujours couper le moteur avant de faire le plein.
 - Bien veiller à ne pas renverser d'essence sur le moteur et sur les éléments de l'échappement.
 - Ne pas faire le plein en fumant ou à proximité d'une flamme.
- Ne jamais mettre le moteur en marche ou le laisser tourner dans un local fermé. Les gaz d'échappement sont toxiques et peuvent entraîner une perte de connaissance et même la mort en peu de temps. Ne laisser tourner le moteur que dans un endroit bien ventilé.



- Toujours couper le moteur et retirer la clé de contact avant de laisser la moto sans surveillance. Au moment de se garer, garder les points suivants à l'esprit :
 - Comme le moteur et les éléments de l'échappement peuvent devenir brûlants, il convient de se garer de façon à ce que les piétons ou les enfants ne risquent pas de toucher ces éléments.
 - Ne pas garer la moto dans une descente ou sur un sol meuble, car elle pourrait facilement se renverser.
 - Ne pas garer la moto près d'une source de flammes ou d'étincelles (ex. : un poêle au pétrole ou un brasier quelconque), afin d'éviter tout risque d'incendie.
- Lors du transport de la moto dans un autre véhicule, s'assurer qu'elle est bien à la verticale et que le robinet de carburant est bien à la position "ON" ou "RES" (pour les robinets à dépression) ou "OFF" (pour les robinets manuels). Si le véhicule est incliné, l'essence risque de déborder du carburateur ou du réservoir.
- En cas d'ingestion d'essence, d'inhalation importante de vapeur d'essence ou d'éclaboussure dans les yeux, con-

sulter immédiatement un médecin. En cas d'éclaboussure d'essence sur la peau ou les vêtements, se laver immédiatement à l'eau et au savon et changer de vêtements.

DESCRIPTION

FAU10410

Vue gauche

2

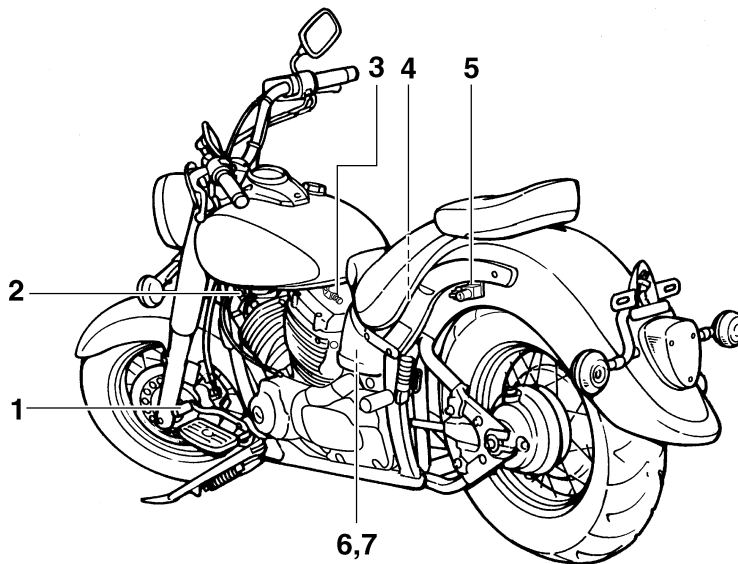

1. Sélecteur (page 3-7)
2. Robinet de carburant (page 3-10)
3. Bouton de starter (page 3-11)
4. Bague de réglage de la précontrainte de ressort du combiné ressort-amortisseur (page 3-14)
5. Accroche-casque (page 3-13)
6. Compartiment de rangement (page 3-13)
7. Trousse de réparation (page 6-1)

Vue droite

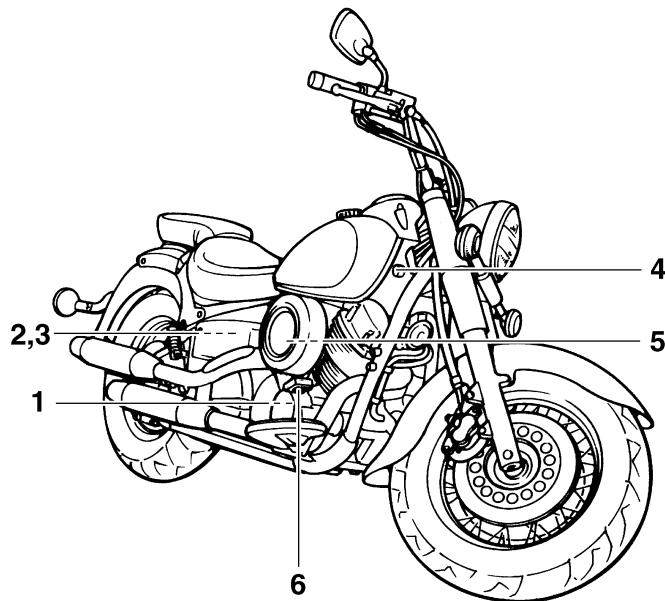

1. Élément de filtre à huile moteur (page 6-8)
2. Batterie (page 6-25)
3. Fusibles (page 6-27)
4. Contacteur à clé/antivol (page 3-2)
5. Élément du filtre à air (page 6-12)
6. Pédale de frein (page 3-8)

DESCRIPTION

FAU10430

Commandes et instruments

2

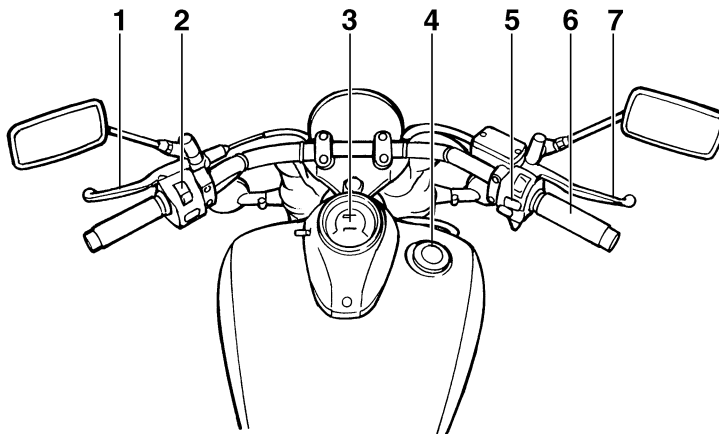

1. Levier d'embrayage (page 3-7)
2. Combiné de contacteurs gauche (page 3-5)
3. Bloc du compteur de vitesse (page 3-5)
4. Bouchon du réservoir de carburant (page 3-8)
5. Combiné de contacteurs droit (page 3-5)
6. Poignée des gaz (page 6-14)
7. Levier de frein (page 3-7)

Immobilisateur antivol

FAU26890



1. Clé d'enregistrement de codes (anneau rouge)
2. Clés de contact conventionnelles (anneau noir)

Ce véhicule est équipé d'un immobilisateur, dispositif de dissuasion de vol intégré, protégeant le véhicule grâce au principe de réenregistrement de codes dans les clés de contact. Le système est constitué des éléments suivants :

- une clé d'enregistrement de codes (anneau en plastique rouge)
- deux clés de contact conventionnelles (anneau en plastique noir), dont le code peut être remplacé
- un transpondeur (dans la clé d'enregistrement de codes)
- un immobilisateur
- le boîtier d'allumage

- un témoin de l'immobilisateur antivol (Voir page 3-3.)

La clé à anneau rouge permet d'enregistrer les codes dans chacune des clés conventionnelles. L'enregistrement d'un code étant un procédé délicat, il faut le confier à un concessionnaire Yamaha, en se présentant chez lui avec le véhicule ainsi que les trois clés. Ne pas se servir de la clé à anneau rouge pour l'utilisation classique du véhicule. Celle-ci ne doit servir que pour l'enregistrement des codes. Toujours se servir d'une clé à anneau noir pour conduire le véhicule.

FCA11820

ATTENTION:

- **NE PAS PERDRE LA CLÉ D'ENREGISTREMENT DE CODE ! EN CAS DE PERTE, CONTACTER IMMÉDIATEMENT SON CONCESSIONNAIRE ! Sans cette clé, tout réenregistrement de code est impossible. Le moteur se mettra en marche avec les clés conventionnelles, mais il faudra remplacer tout le système de l'immobilisateur antivol si l'enregistrement d'un nouveau code s'avère nécessaire (p. ex., fabrication d'un double supplémentaire ou perte de toutes les clés conventionnelles). Il est dès lors hautement recom-**

mandé d'utiliser une des clés conventionnelles pour la conduite et de conserver la clé d'enregistrement de codes dans un lieu sûr.

- Ne plonger aucune des clés dans du liquide.
- N'exposer aucune clé à des températures excessivement élevées.
- Ne placer aucune clé à proximité de sources magnétiques (comme par exemple à proximité de haut-parleurs).
- Ne pas déposer d'objet lourd sur aucune des clés.
- Ne rectifier aucune des clés ni modifier leur forme.
- Ne pas retirer l'anneau en plastique des clés.
- Ne pas attacher plus d'une clé d'un système d'immobilisateur antivol au même trousseau de clés.
- Éloigner les clés de contact du véhicule ainsi que toute clé d'autres immobilisateurs antivols de la clé d'enregistrement de codes.
- Éloigner les clés d'autres immobilisateurs antivols du contacteur à clé, car celles-ci risquent de provoquer des interférences.

COMMANDES ET INSTRUMENTS

Contacteur à clé/antivol

FAU10471

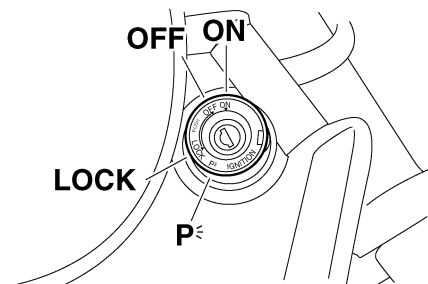

3

Le contacteur à clé/antivol commande les circuits d'allumage et d'éclairage et permet de bloquer la direction.

N.B.:

Veiller à se servir d'une clé conventionnelle à anneau noir pour conduire le véhicule. Afin de réduire au maximum le risque de perte de la clé d'enregistrement de codes (clé à anneau rouge), conserver celle-ci dans un endroit sûr et ne l'utiliser que pour l'enregistrement d'un nouveau code.

ON (marche)

FAU33590

Tous les circuits électriques sont sous tension ; l'éclairage des instruments, le feu arrière et la veilleuse s'allument, et le moteur peut être mis en marche. La clé ne peut être retirée.

N.B.:

Le phare s'allume automatiquement dès la mise en marche du moteur et reste allumé jusqu'à ce que la clé soit tournée sur "OFF", même lorsque le moteur cale.

OFF (arrêt)

FAU10660

Tous les circuits électriques sont coupés. La clé peut être retirée.

LOCK (antivol)

FAU10680

La direction est bloquée et tous les circuits électriques sont coupés. La clé peut être retirée.

Blocage de la direction

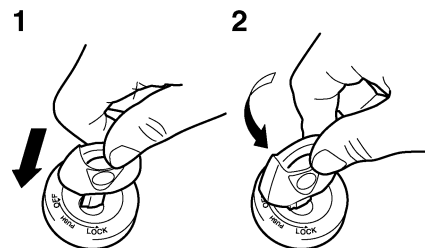

1. Appuyer.
2. Tourner.

1. Tourner le guidon tout à fait vers la gauche.
2. Appuyer sur la clé à partir de la position "OFF", puis la tourner jusqu'à la position "LOCK" tout en maintenant enfoncée.
3. Retirer la clé.

Débloquer la direction

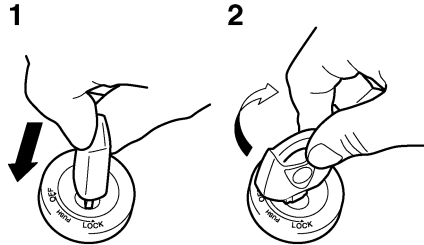

1. Appuyer.
2. Tourner.

Appuyer sur la clé, puis la tourner sur “OFF” tout en la maintenant enfoncée.

FWA10060

AVERTISSEMENT

Ne jamais placer la clé de contact sur “OFF” ou “LOCK” tant que le véhicule est en mouvement. Les circuits électriques seraient coupés et cela pourrait entraîner la perte de contrôle du véhicule et être la cause d'un accident. Bien veiller à ce que le véhicule soit à l'arrêt avant de tourner la clé à la position “OFF” ou “LOCK”.

P_R (stationnement)

FAU33001

La direction est bloquée, et le feu arrière et la veilleuse sont allumés. Les feux de détresse et les clignotants peuvent être allumés, mais tous les autres circuits électriques sont coupés. La clé peut être retirée. La direction doit être bloquée avant que la clé puisse être tournée à la position “P_R”.

FCA11020

ATTENTION:

Ne pas utiliser la position de stationnement trop longtemps, car la batterie pourrait se décharger.

Témoins et témoins d'alerte

FAU11003

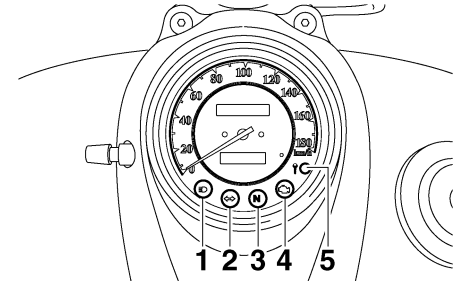

1. Témoin de feu de route “”
2. Témoin des clignotants “”
3. Témoin du point mort “**N**”
4. Témoin d'alerte de panne moteur “”
5. Témoin de l'immobilisateur antivol

3

Témoin des clignotants “”

FAU11020

Ce témoin clignote lorsque le contacteur des clignotants est poussé à gauche ou à droite.

Témoin du point mort “**N**”

FAU11060

Ce témoin s'allume lorsque la boîte de vitesses est au point mort.

COMMANDES ET INSTRUMENTS

3

Témoin de feu de route “”

FAU11080

Ce témoin s’allume lorsque la position feu de route du phare est sélectionnée.

Témoin d’alerte de panne moteur “”

FAU11500

Ce témoin d’alerte s’allume ou clignote lorsqu’un des circuits électriques contrôlant le moteur est défectueux. Dans ce cas, il convient de faire vérifier le système embarqué de diagnostic de pannes par un concessionnaire Yamaha.

Contrôler le bon fonctionnement du circuit électrique du témoin d’alerte en tournant la clé sur “ON”. Si le témoin d’alerte ne s’allume pas pendant quelques secondes, faire contrôler le circuit électrique par un concessionnaire Yamaha.

FAU38910

Témoin de l’immobilisateur antivol

Contrôler le bon fonctionnement du circuit électrique du témoin en tournant la clé sur “ON”.

Si le témoin ne s’allume pas pendant quelques secondes, faire contrôler le circuit électrique par un concessionnaire Yamaha. Le témoin de l’immobilisateur antivol se met à clignoter 30 secondes après que la clé de contact est tournée sur “OFF”, signalant ainsi l’armement de l’immobilisateur antivol.

Le témoin s’éteint après 24 heures, mais l’immobilisateur antivol reste toutefois armé.

N.B.:

Le système de l’immobilisateur antivol est également surveillé par un système embarqué de diagnostic de pannes. En cas de panne dans le système de l’immobilisateur, le témoin se met à clignoter à une séquence donnée lorsque la clé de contact est tournée sur “ON”. Dans ce cas, il convient de faire vérifier le système embarqué de diagnostic de pannes par un concessionnaire Yamaha. Lorsque le témoin clignote au rythme de cinq clignotements lents, puis deux clignotements rapides, la panne pourrait être due à des interférences dans la transmission des signaux. Dans ce cas, procéder comme suit.

1. Mettre le moteur en marche à l’aide de la clé d’enregistrement de codes.

N.B.:

S’assurer qu’aucune autre clé d’un système d’immobilisateur antivol ne soit à proximité du contacteur à clé. Cela signifie entre autres qu’il convient de pas attacher plus d’une clé de véhicule protégé par un immobilisateur au même trousseau de clés. En

effet, la présence d’une autre clé pourrait troubler la transmission des signaux, et par là empêcher la mise en marche du moteur.

2. Si le moteur se met en marche, le couper, puis tenter de le remettre en marche avec chacune des clés conventionnelles.
3. Si le moteur ne se met pas en marche avec l’une ou les deux clés conventionnelles, il faut confier le véhicule ainsi que la clé d’enregistrement et les clés conventionnelles à un concessionnaire Yamaha en vue du réenregistrement de ces dernières.

Bloc de compteur de vitesse

FAU11630

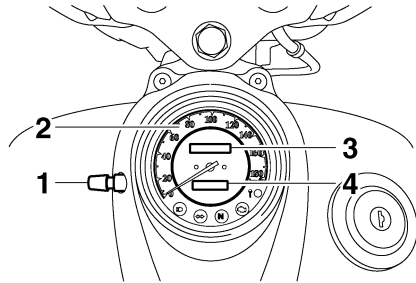

1. Molette de remise à zéro du totalisateur journalier
2. Compteur de vitesse
3. Compteur kilométrique
4. Totalisateur journalier

Le bloc de compteur de vitesse est équipé d'un compteur de vitesse, d'un compteur kilométrique et d'un totalisateur journalier. Le compteur de vitesse affiche la vitesse de conduite. Le compteur kilométrique affiche la distance totale parcourue. Le totalisateur journalier affiche la distance parcourue depuis sa dernière remise à zéro à l'aide de la molette de remise à zéro. Le totalisateur journalier permet d'estimer l'autonomie offerte par un plein de carburant. Cette information permettra de planifier les arrêts pour ravitaillement en carburant.

Alarme antivol (en option)

FAU12331





Les concessionnaires Yamaha peuvent équiper ce modèle d'une alarme antivol, disponible en option. Pour plus d'informations à ce sujet, s'adresser à son concessionnaire Yamaha.

Combinés de contacteurs

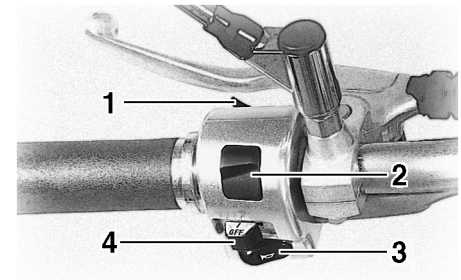
FAU12344

Gauche



1. Contacteur d'appel de phare “”
2. Inverseur feu de route/feu de croisement “/”
3. Contacteur d'avertisseur “”
4. Contacteur des clignotants “/”

COMMANDES ET INSTRUMENTS

Droite

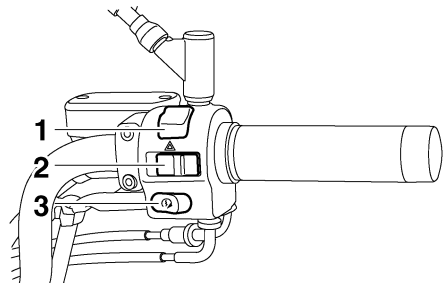

3

1. Coupe-circuit du moteur “ \bigcirc/\otimes ”
2. Contacteur des feux de détresse “ \triangle ”
3. Contacteur du démarreur “ \otimes ”

FAU12350

Contacteur d'appel de phare “ $\equiv\bigcirc$ ”

Appuyer sur ce contacteur afin d'effectuer un appel de phare.

FAU12400

Inverseur feu de route/feu de croisement “ $\equiv\bigcirc/\equiv\bigcirc$ ”

Placer ce contacteur sur “ $\equiv\bigcirc$ ” pour allumer le feu de route et sur “ $\equiv\bigcirc$ ” pour allumer le feu de croisement.

FAU12460

Contacteur des clignotants “ \leftarrow/\rightarrow ”

Pour signaler un virage à droite, pousser ce contacteur vers la position “ \rightarrow ”. Pour signaler un virage à gauche, pousser ce contacteur vers la position “ \leftarrow ”. Une fois relâ-

ché, le contacteur retourne à sa position centrale. Pour éteindre les clignotants, appuyer sur le contacteur après que celui-ci est revenu à sa position centrale.

FAU12500

Contacteur d'avertisseur “ \hookrightarrow ”

Appuyer sur ce contacteur afin de faire retentir l'avertisseur.

FAU12660

Coupe-circuit du moteur “ \bigcirc/\otimes ”

Placer ce contacteur sur “ \bigcirc ” avant de mettre le moteur en marche. En cas d'urgence, comme par exemple, lors d'une chute ou d'un blocage de câble des gaz, placer ce contacteur sur “ \otimes ” afin de couper le moteur.

FAU12710

Contacteur du démarreur “ \otimes ”

Appuyer sur ce contacteur afin de lancer le moteur à l'aide du démarreur.

FCA10050

ATTENTION:

Avant de mettre le moteur en marche, il convient de lire les instructions de mise en marche figurant à la page 5-1.

FAU12733

Contacteur des feux de détresse “ \triangle ”

Quand la clé de contact est sur “ON” ou “P”, ce contacteur permet d'enclencher les feux de détresse, c.-à-d. le clignotement simultané de tous les clignotants.

Les feux de détresse s'utilisent en cas d'urgence ou pour avertir les autres automobilistes du stationnement du véhicule à un endroit pouvant représenter un danger.

FCA10061

ATTENTION:

Ne pas laisser les feux de détresse trop longtemps allumés lorsque le moteur est coupé, car la batterie pourrait se décharger.

Levier d'embrayage

FAU12820

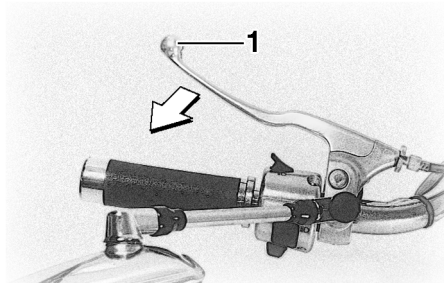

1. Levier d'embrayage

Le levier d'embrayage se trouve à la poignée gauche. Pour débrayer, tirer le levier vers la poignée. Pour embrayer, relâcher le levier. Un fonctionnement en douceur s'obtient en tirant le levier rapidement et en le relâchant lentement.

Le levier d'embrayage est équipé d'un contacteur d'embrayage, qui est lié au système du coupe-circuit d'allumage. (Voir page 3-16.)

Sélecteur

FAU12880

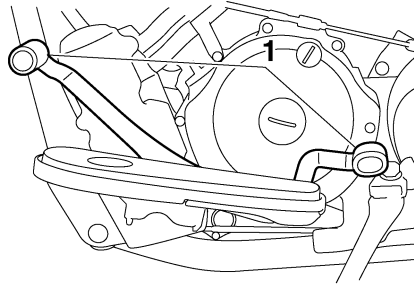

1. Sélecteur

Le sélecteur est situé du côté gauche de la moto et s'utilise conjointement avec le levier d'embrayage lors du changement des 5 vitesses à prise constante dont la boîte de vitesses est équipée.

N.B.: _____
Passer les vitesses supérieures avec la pointe du pied ou le talon et rétrograder avec la pointe du pied.

Levier de frein

FAU12890

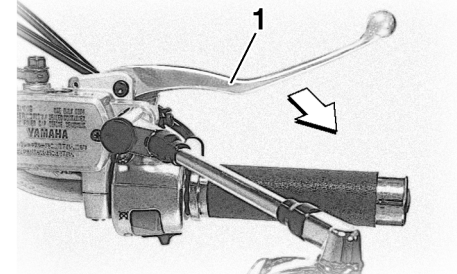

1. Levier de frein

Le levier de frein est situé à la poignée droite. Pour actionner le frein avant, tirer le levier vers la poignée.

Pédale de frein

FAU12941

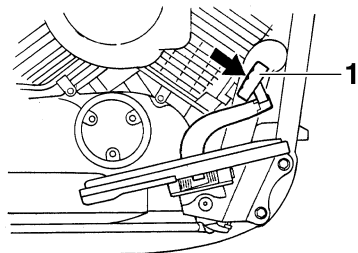

3

1. Pédale de frein

La pédale de frein est située du côté droit de la moto. Pour actionner le frein arrière, appuyer sur la pédale de frein.

Bouchon de réservoir de carburant

FAU13020

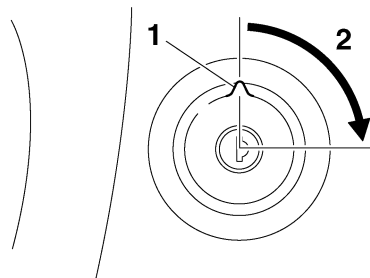

1. Repère "△"
2. Déverrouiller.

Retrait du bouchon du réservoir de carburant

Introduire la clé dans la serrure, puis la tourner de 1/4 de tour dans le sens des aiguilles d'une montre. Le bouchon est déverrouillé et peut être retiré.

Repose du bouchon du réservoir de carburant

1. Remettre le bouchon en place dans l'orifice du réservoir, la clé étant dans la serrure, en veillant à diriger le repère "△" vers l'avant.

2. Tourner la clé dans le sens inverse des aiguilles d'une montre jusqu'à sa position initiale, puis la retirer.

N.B.:

Le bouchon ne peut être remis en place correctement si la clé n'est pas dans la serrure. De plus, la clé ne peut être retirée si le bouchon n'est pas correctement mis en place et verrouillé.

FWA10130

AVERTISSEMENT

S'assurer que le bouchon du réservoir de carburant est remis correctement en place avant de démarrer.

Carburant

FAU13220

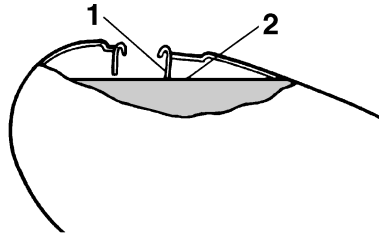

1. Tube de remplissage du réservoir de carburant
2. Niveau de carburant

S'assurer que le niveau de carburant est suffisant. En effectuant le plein de carburant, veiller à introduire l'embout du tuyau de la pompe dans l'orifice de remplissage du réservoir de carburant et à remplir celui-ci jusqu'à l'extrémité inférieure du tube de remplissage, comme illustré.

FWA10680

AVERTISSEMENT

- Ne pas remplir le réservoir de carburant à l'excès, sinon le carburant risque de déborder lorsqu'il chauffe et se dilate.
- Éviter d'en renverser sur le moteur chaud.

FCA10070

ATTENTION:

Essuyer immédiatement toute coulure de carburant à l'aide d'un chiffon propre, sec et doux. En effet, le carburant risque d'abîmer les surfaces peintes ou les pièces en plastique.

FAU13320

Carburant recommandé :

ESSENCE ORDINAIRE SANS
PLOMB EXCLUSIVEMENT

Capacité du réservoir de carburant :

16.0 L (4.23 US gal) (3.52 Imp.gal)

Quantité de la réserve :

3.0 L (0.79 US gal) (0.66 Imp.gal)

FCA11400

ATTENTION:

Utiliser uniquement de l'essence sans plomb. L'utilisation d'essence avec plomb endommagerait gravement certaines pièces du moteur, telles que les soupapes, les segments, ainsi que le système d'échappement.

Ce moteur Yamaha fonctionne à l'essence ordinaire sans plomb d'un indice d'octane recherche de 91 ou plus. Si un cognement ou un cliquetis survient, utiliser une marque

COMMANDES ET INSTRUMENTS

Pot catalytique

FAU13441

Le système d'échappement de ce véhicule est équipé de pots catalytiques.

FWA10860

AVERTISSEMENT

Le système d'échappement est chaud lorsque le moteur a tourné. S'assurer que le système d'échappement est refroidi avant d'effectuer tout travail sur le véhicule.

3

FCA10700

ATTENTION:

Prendre les précautions suivantes afin d'éviter tout risque d'incendie ou d'endommagement.

- Utiliser uniquement de l'essence sans plomb. L'utilisation d'essence avec plomb va endommager irrémédiablement le pot catalytique.
- Ne jamais garer le véhicule à proximité d'objets ou matériaux posant un risque d'incendie, tel que de l'herbe ou d'autres matières facilement inflammables.
- Ne pas laisser tourner le moteur trop longtemps au ralenti.

Robinet de carburant

FAU13550

Le robinet de carburant fournit le carburant du réservoir aux carburateurs, tout en le filtrant.

Les diverses positions de la manette du robinet de carburant sont illustrées et leur rôle est expliqué ci-dessous.

OFF (fermé)

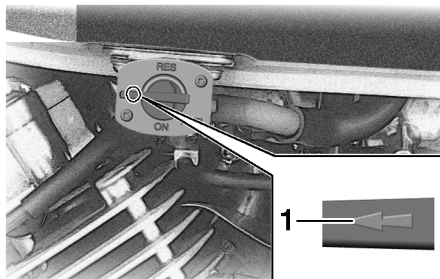

1. Flèche placée sur "OFF"

Le carburant ne passe pas. La manette du robinet doit toujours être à cette position quand le moteur est coupé.

ON (ouvert)

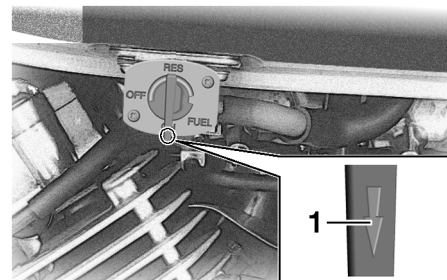

1. Flèche placée sur "ON"

Le carburant parvient aux carburateurs. Placer la manette du robinet à cette position avant de mettre le moteur en marche et de rouler.

RES (réserve)

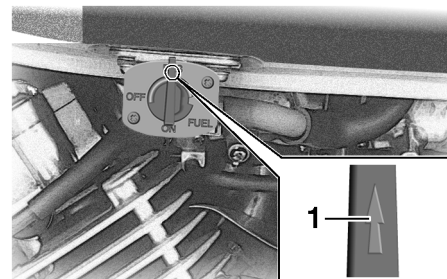

1. Flèche placée sur "RES"

La réserve de carburant est disponible. Placer la manette du robinet à cette position si le carburant vient à manquer pendant la conduite. Dans ce cas, faire le plein dès que possible et bien veiller à replacer la manette du robinet sur "ON".

Starter " |N| "

FAU13620

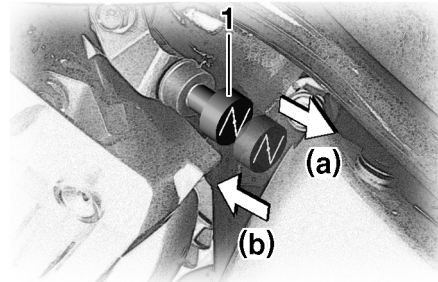

1. Bouton de starter " |N| "

La mise en marche à froid requiert un mélange air-carburant plus riche. C'est le starter qui permet d'enrichir le mélange.

Déplacer le bouton vers (a) pour ouvrir le starter.

Déplacer le bouton vers (b) pour fermer le starter.

FCA10990

ATTENTION:

Ne pas utiliser le starter plus de 3 minutes, car l'excès de chaleur produite risquerait de décolorer le tube d'échappement. De plus, l'utilisation prolongée du starter provoquera une postcombustion. Si cela se produit, il faut couper le starter.

Selles

FAU14191

Selle du passager

Dépose de la selle du passager

Retirer l'écrou et la rondelle, puis relever la selle du passager.



1. Écrou
2. Rondelle

Mise en place de la selle du passager

1. Insérer les pattes de fixation à l'avant de la selle du passager dans les supports, comme illustré, puis remettre la selle en place.
2. Monter la rondelle et l'écrou, puis serrer l'écrou au couple spécifié.

COMMANDES ET INSTRUMENTS

Couple de serrage :

Écrou de selle du passager :
13 Nm (1.3 m-kgf, 9 ft-lbf)

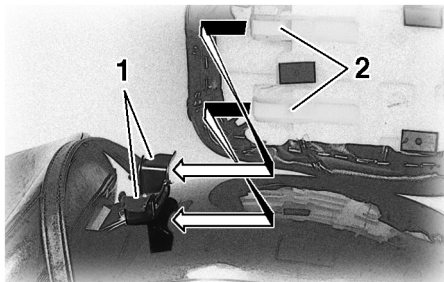

1. Support de selle
2. Patte de fixation

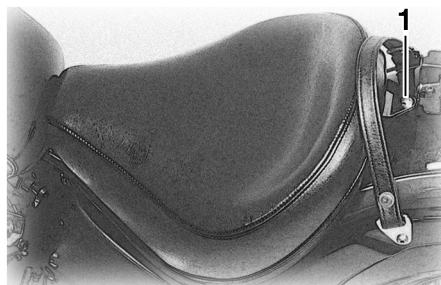

1. Vis

2. Remettre la selle du passager en place.

N.B.: _____

Avant de démarrer, s'assurer que les selles sont correctement en place.

Mise en place de la selle du pilote

1. Insérer la patte de fixation à l'avant de la selle dans le support, comme illustré, remettre la selle à sa place, puis remonter la vis.

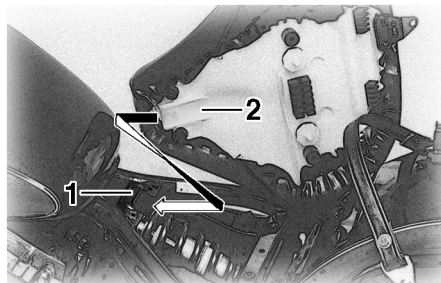

1. Support de selle
2. Patte de fixation

Selle du pilote

Dépose de la selle du pilote

1. Retirer la selle du passager.
2. Déposer la vis, puis relever la selle du pilote.

Accroche-casque

FAU14281

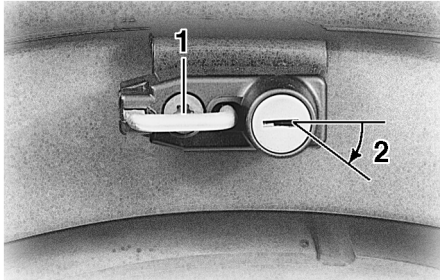

1. Accroche-casque
2. Déverrouiller.

Pour ouvrir l'accroche-casque, introduire la clé dans la serrure, puis la tourner comme illustré.

Pour verrouiller l'accroche-casque, le remettre à sa position d'origine, puis retirer la clé.

FWA10160

AVERTISSEMENT

Ne jamais rouler avec un casque accroché à l'accroche-casque, car le casque pourrait heurter un objet et cela risque de provoquer la perte de contrôle du véhicule et être la cause d'un accident.

Compartment de rangement

FAU14481

Le compartiment de rangement est situé sur le côté gauche du véhicule.

Ouverture du compartiment de rangement

1. Faire glisser le cache-serrure, introduire la clé dans la serrure, puis la tourner dans le sens des aiguilles d'une montre.

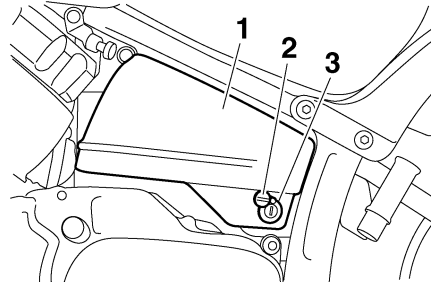

1. Couvercle du compartiment de rangement
 2. Cache-serrure du compartiment de rangement
 3. Serrure du compartiment de rangement
2. Retirer le couvercle du compartiment de rangement comme illustré.

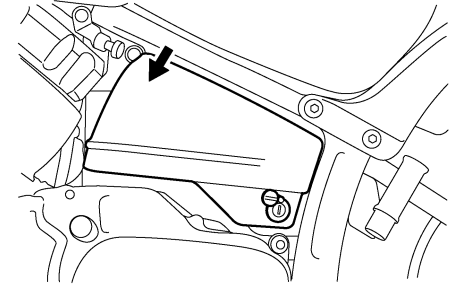

Fermeture du compartiment de rangement

1. Remettre le couvercle du compartiment de rangement en place, comme illustré.

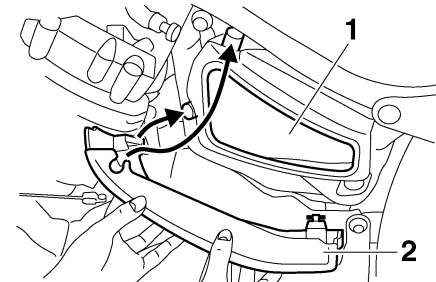

1. Compartiment de rangement
2. Couvercle du compartiment de rangement

COMMANDES ET INSTRUMENTS

3

2. Tourner la clé dans le sens inverse des aiguilles d'une montre, la retirer, puis refermer le cache-serrure.

Réglage du combiné ressort-amortisseur

FAU14860

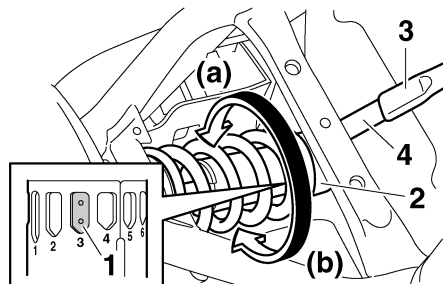

1. Indicateur de position
2. Bague de réglage de la précontrainte de ressort
3. Rallonge
4. Clé spéciale

Le combiné ressort-amortisseur est équipé d'une bague de réglage de la précontrainte de ressort.

FCA10100

ATTENTION:

Ne jamais forcer un dispositif de réglage au-delà du réglage minimum et maximum.

Régler la précontrainte de ressort en procédant comme suit.

1. Déposer la selle du passager et celle du pilote. (Voir page 3-11.)

2. Pour augmenter la précontrainte de ressort et donc durcir la suspension, tourner la bague de réglage dans le sens (a). Pour réduire la précontrainte de ressort et donc adoucir la suspension, tourner la bague de réglage dans le sens (b).

N.B.:

- Il faut veiller à bien aligner l'encoche sélectionnée figurant sur la bague de réglage et l'indicateur de position figurant sur l'amortisseur.
- Effectuer le réglage à l'aide de la clé spéciale et de la rallonge incluses dans la trousse de réparation.

Réglage de la précontrainte de ressort :

Minimum (réglage doux) :

1

Standard :

3

Maximum (réglage dur) :

7

3. Remettre la selle du passager et du pilote en place.

FWA10220

AVERTISSEMENT

Cet amortisseur contient de l'azote fortement comprimé. Lire attentivement et s'assurer de bien comprendre les informations ci-dessous avant de manipuler l'amortisseur. Le fabricant décline toute responsabilité pour les dégâts ou les blessures corporelles résultant d'une mauvaise manipulation.

- Ne pas modifier ni tenter d'ouvrir la bonbonne de gaz.
- Ne pas approcher l'amortisseur d'une flamme ou de toute autre source de chaleur. La pression du gaz augmenterait excessivement, et la bonbonne de gaz pourrait exploser.
- Ne pas déformer ni endommager la bonbonne de gaz d'aucune façon, car cela risque d'amoindrir les performances d'amortissement.
- Toujours confier l'entretien de l'amortisseur à un concessionnaire Yamaha.

FAU15150

Supports de sangle de fixation des bagages

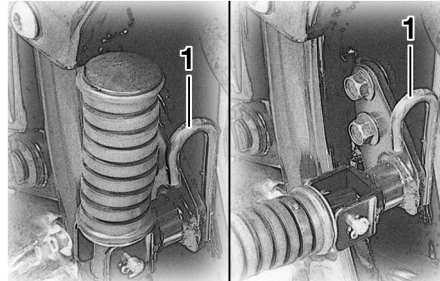

1. Support de sangle de fixation des bagages

Le véhicule est équipé de deux supports de sangle de fixation des bagages, disposés sur chacun des repose-pieds du passager.

FAU15301

Béquille latérale

La béquille latérale est située sur le côté gauche du cadre. Relever ou déployer la béquille latérale avec le pied tout en maintenant le véhicule à la verticale.

N.B.:

Le contacteur intégré à la béquille latérale fait partie du circuit du coupe-circuit d'allumage, qui coupe l'allumage dans certaines situations. (Le fonctionnement du circuit du coupe-circuit d'allumage est expliqué ci-après.)

3

FWA10240

AVERTISSEMENT

Ne pas rouler avec la béquille latérale déployée ou lorsque la béquille ne se relève pas correctement. Celle-ci pourrait toucher le sol et distraire le pilote, qui pourrait perdre le contrôle du véhicule. Le système de coupe-circuit d'allumage de Yamaha permet de rappeler au pilote qu'il doit relever la béquille latérale avant de se mettre en route. Il convient donc de contrôler régulièrement ce système en procédant comme décrit ci-après et de le faire réparer par un concessionnaire Yamaha en cas de mauvais fonctionnement.

FAU15311

Coupe-circuit d'allumage

Le circuit du coupe-circuit d'allumage, qui comprend les contacteurs de béquille latérale, d'embrayage et de point mort, remplit les fonctions suivantes.

- Il empêche la mise en marche du moteur lorsqu'une vitesse est engagée et que la béquille latérale est relevée mais que le levier d'embrayage n'est pas actionné.
- Il empêche la mise en marche du moteur lorsqu'une vitesse est engagée et que le levier d'embrayage est actionné mais que la béquille latérale n'a pas été relevée.
- Il coupe le moteur lorsqu'une vitesse est engagée et que l'on déploie la béquille latérale.

Contrôler régulièrement le fonctionnement du circuit du coupe-circuit d'allumage en effectuant le procédé suivant.

FWA10250

AVERTISSEMENT

Si un mauvais fonctionnement est constaté, faire contrôler le système par un concessionnaire Yamaha avant de démarrer.

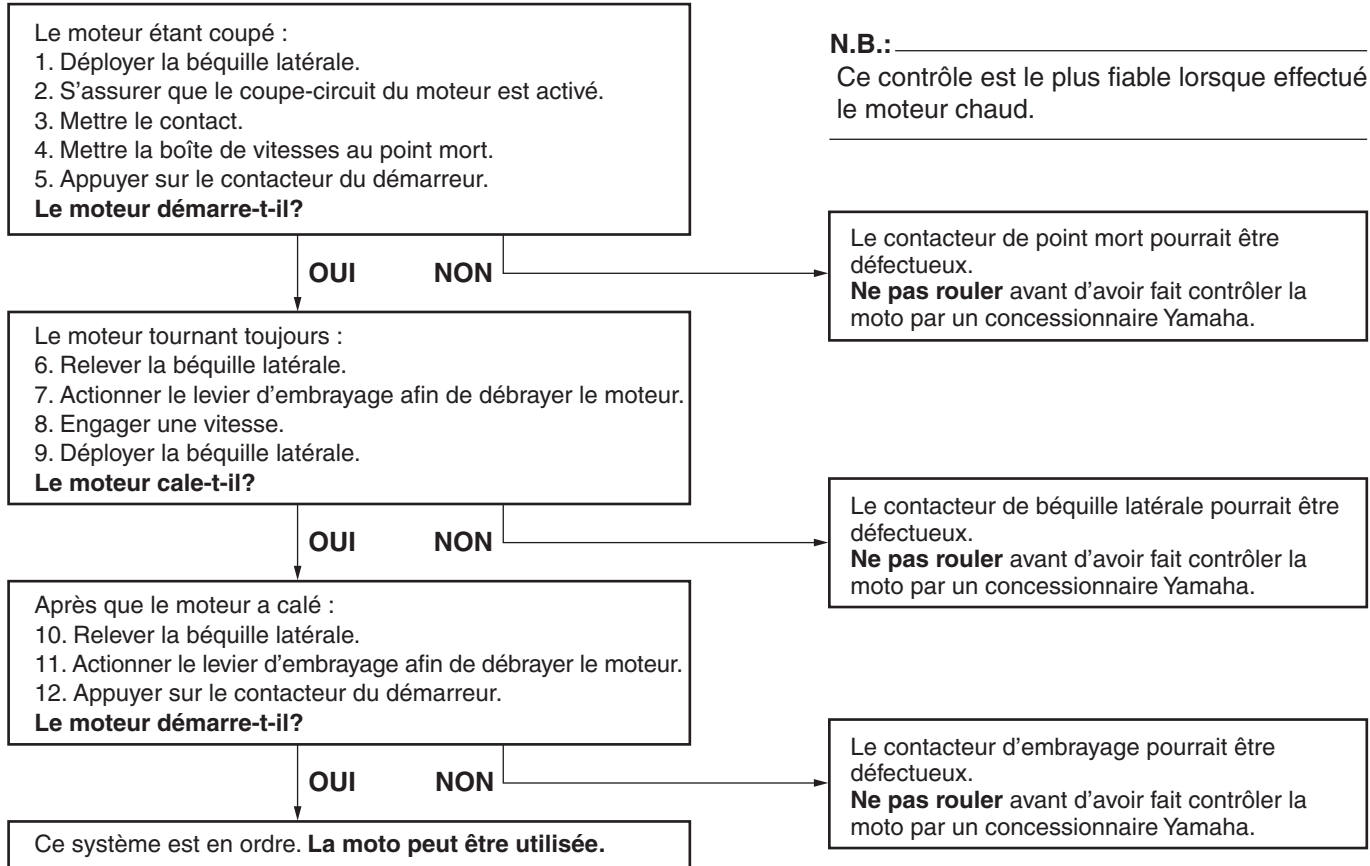

CONTRÔLES AVANT UTILISATION

FAU15591

Le propriétaire est personnellement responsable de l'état de son véhicule. Certaines pièces essentielles peuvent présenter rapidement et de façon subite des signes de dégradation, et cela même lorsque le véhicule n'est pas utilisé (s'il est exposé aux intempéries, par exemple). Un endommagement ou une fuite quelconques ou encore une chute de la pression des pneus peuvent avoir de graves conséquences. En plus d'un simple contrôle visuel, il est donc extrêmement important de vérifier les points suivants avant chaque randonnée.

N.B.:

Il convient d'effectuer les contrôles repris dans la liste avant chaque utilisation du véhicule. Ces contrôles ne requièrent que peu de temps et celui-ci sera largement compensé par le surcroît de sécurité et de fiabilité qu'ils procurent.

FWA11150

4

AVERTISSEMENT

Lorsqu'un élément repris sous "Points à contrôler avant chaque utilisation" ne fonctionne pas correctement, il convient de le faire contrôler et réparer avant d'utiliser le véhicule.

CONTRÔLES AVANT UTILISATION

FAU15603

Points à contrôler avant chaque utilisation

ÉLÉMENTS	CONTRÔLES	PAGES
Carburant	<ul style="list-style-type: none">• Contrôler le niveau de carburant dans le réservoir.• Refaire le plein de carburant si nécessaire.• S'assurer de l'absence de fuite au niveau des durites d'alimentation.	3-9
Huile moteur	<ul style="list-style-type: none">• Contrôler le niveau d'huile du moteur.• Si nécessaire, ajouter l'huile du type recommandé jusqu'au niveau spécifié.• S'assurer de l'absence de fuites d'huile.	6-8
Huile de couple conique arrière	<ul style="list-style-type: none">• S'assurer de l'absence de fuites d'huile.	6-10
Frein avant	<ul style="list-style-type: none">• Contrôler le fonctionnement.• Faire purger le circuit hydraulique par un concessionnaire Yamaha en cas de sensation de mollesse.• Contrôler la garde au levier.• Régler si nécessaire.• Contrôler l'usure des plaquettes de frein.• Remplacer si nécessaire.• Contrôler le niveau du liquide dans le réservoir.• Si nécessaire, ajouter du liquide de frein du type recommandé jusqu'au niveau spécifié.• Contrôler le circuit hydraulique et s'assurer de l'absence de toute fuite.	6-18, 6-20, 6-21
Frein arrière	<ul style="list-style-type: none">• Contrôler le fonctionnement.• Contrôler la garde à la pédale.• Régler si nécessaire.	6-19, 6-20
Embrayage	<ul style="list-style-type: none">• Contrôler le fonctionnement.• Lubrifier le câble si nécessaire.• Contrôler la garde au levier.• Remplacer si nécessaire.	6-17
Poignée des gaz	<ul style="list-style-type: none">• S'assurer du fonctionnement en douceur.• Contrôler le jeu de câble des gaz.• Si nécessaire, faire régler le jeu du câble et faire lubrifier le câble et le boîtier de la poignée des gaz chez un concessionnaire Yamaha.	6-14, 6-22

CONTRÔLES AVANT UTILISATION

ÉLÉMENTS	CONTRÔLES	PAGES
Câbles de commande	<ul style="list-style-type: none">• S'assurer du fonctionnement en douceur.• Lubrifier si nécessaire.	6-22
Roues et pneus	<ul style="list-style-type: none">• S'assurer de l'absence d'endommagement.• Contrôler l'état des pneus et la profondeur des sculptures.• Contrôler la pression de gonflage.• Corriger si nécessaire.	6-15, 6-17
Pédale de frein et sélecteur	<ul style="list-style-type: none">• S'assurer du fonctionnement en douceur.• Si nécessaire, lubrifier les points pivots.	6-23
Levier de frein et d'em-brayage	<ul style="list-style-type: none">• S'assurer du fonctionnement en douceur.• Si nécessaire, lubrifier les points pivots.	6-23
Béquille latérale	<ul style="list-style-type: none">• S'assurer du fonctionnement en douceur.• Lubrifier le pivot si nécessaire.	6-24
Attaches du cadre	<ul style="list-style-type: none">• S'assurer que tous les écrous et vis sont correctement serrés.• Serrer si nécessaire.	—
Instruments, éclairage, si-gnalisation et contacteurs	<ul style="list-style-type: none">• Contrôler le fonctionnement.• Corriger si nécessaire.	—
Contacteur de béquille laté-rale	<ul style="list-style-type: none">• Contrôler le fonctionnement du coupe-circuit d'allumage.• Si défectueux, faire contrôler le véhicule par un concessionnaire Yamaha.	3-15

UTILISATION ET CONSEILS IMPORTANTS CONCERNANT LE PILOTAGE

FAU15950

FWA10270

FAU16400

FWA10290

FCA11370

AVERTISSEMENT

- Il importe, avant d'utiliser le véhicule, de bien se familiariser avec toutes ses commandes et leurs fonctions. Au moindre doute concernant le fonctionnement de certaines commandes, consulter un concessionnaire Yamaha.
- Ne jamais mettre le moteur en marche ou utiliser le véhicule dans un local fermé, même pour une courte durée. Les gaz d'échappement sont toxiques et peuvent entraîner la perte de connaissance et même la mort en peu de temps. Toujours veiller à ce que l'endroit soit bien ventilé.
- Avant de démarrer, toujours s'assurer de relever la béquille latérale. Une béquille latérale déployée risque de toucher le sol et de distraire le pilote, qui pourrait perdre le contrôle du véhicule.

Mise en marche d'un moteur froid

Afin que le système de coupe-circuit d'allumage n'entre pas en action, il faut qu'une des conditions suivantes soit remplie :

- La boîte de vitesses doit être au point mort.
- Une vitesse doit être engagée, le levier d'embrayage actionné et la béquille latérale relevée.

AVERTISSEMENT

- Avant de mettre le moteur en marche, contrôler le fonctionnement du système de coupe-circuit d'allumage en suivant le procédé décrit à la page 3-16.
- Ne jamais rouler avec la béquille latérale déployée.

1. Placer la manette du robinet de carburant sur "ON".
2. Tourner la clé sur "ON" et s'assurer que le coupe-circuit du moteur est placé sur "○".
3. Mettre la boîte de vitesses au point mort.

N.B.:

Quand la boîte de vitesses est mise au point mort, le témoin de point mort devrait s'allumer. Si ce n'est pas le cas, il faut faire contrôler le circuit électrique par un concessionnaire Yamaha.

4. Ouvrir le starter et refermer tout à fait les gaz. (Voir page 3-11.)
5. Appuyer sur le contacteur du démarreur pour mettre le moteur en marche.

N.B.:

Si le moteur ne se met pas en marche, relâcher le contacteur du démarreur, puis attendre quelques secondes avant de faire un nouvel essai. Chaque essai de mise en marche doit être aussi court que possible afin d'économiser l'énergie de la batterie. Ne pas actionner le démarreur pendant plus de 10 secondes d'affilée.

ATTENTION:

Le témoin d'alerte de panne moteur doit s'allumer lorsque la clé est tournée sur "ON", puis il doit s'éteindre quelques secondes plus tard. Si le témoin d'alerte de panne moteur s'allume ou clignote après la mise en marche du moteur, couper immédiatement le moteur et faire

UTILISATION ET CONSEILS IMPORTANTS CONCERNANT LE PILOTAGE

contrôler le système embarqué de diagnostic de pannes par un concessionnaire Yamaha.

6. Dès que le moteur tourne, repousser le starter à mi-chemin.

FCA11040

ATTENTION:

En vue de prolonger la durée de service du moteur, ne jamais accélérer à l'excès tant que le moteur est froid !

7. Quand le moteur est chaud, refermer le starter.

5

N.B.:

Le moteur est chaud lorsqu'il répond normalement à l'accélération le starter étant fermé.

Mise en marche d'un moteur chaud

FAU16640

Le procédé est identique à celui de la mise en marche d'un moteur froid, sans qu'il soit nécessaire d'utiliser le starter lorsque le moteur est chaud.

Passage des vitesses

FAU16671

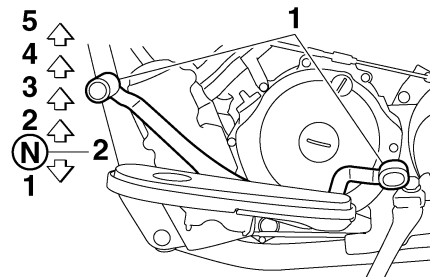

1. Sélecteur
2. Point mort

La boîte de vitesses permet de contrôler la puissance du moteur disponible lors des démarrages, accélérations, montées des côtes, etc.

Les positions du sélecteur sont indiquées sur l'illustration.

N.B.:

Pour passer au point mort, enfoncer le sélecteur à plusieurs reprises jusqu'à ce qu'il arrive en fin de course, puis le relever légèrement.

UTILISATION ET CONSEILS IMPORTANTS CONCERNANT LE PILOTAGE

FCA10260

ATTENTION:

- Ne pas rouler trop longtemps en roue libre lorsque le moteur est coupé et ne pas remorquer la moto sur de longues distances, même lorsque la boîte de vitesses est au point mort. En effet, son graissage ne s'effectue correctement que lorsque le moteur tourne. Un graissage insuffisant risque d'endommager la boîte de vitesses.
- Toujours débrayer avant de changer de vitesse afin d'éviter d'endommager le moteur, la boîte de vitesses et la transmission, qui ne sont pas conçus pour résister au choc infligé par un passage en force des vitesses.

FAU16800

Comment réduire sa consommation de carburant

La consommation de carburant de la moto dépend dans une grande mesure du style de conduite. Suivre les conseils suivants en vue d'économiser le carburant :

- Couper le starter le plus tôt possible.
- Passer sans tarder aux rapports supérieurs et éviter les régimes très élevés lors des accélérations.
- Ne pas donner de gaz en rétrogradant et éviter d'emballer le moteur à vide.
- Couper le moteur au lieu de le laisser tourner longtemps au ralenti (ex. : embouteillages, feux rouges, passages à niveau).

FAU16841

Rodage du moteur

Les premiers 1600 km (1000 mi) constituent la période la plus importante de la vie du moteur. C'est pourquoi il est indispensable de lire attentivement ce qui suit.

Le moteur étant neuf, il faut éviter de le soumettre à un effort excessif pendant les premiers 1600 km (1000 mi). Les pièces mobiles du moteur doivent s'user et se roder mutuellement pour obtenir les jeux de marche corrects. Pendant cette période, éviter de conduire à pleins gaz de façon prolongée et éviter tout excès susceptible de provoquer la surchauffe du moteur.

FAU17041

0 à 1000 km (0 à 600 mi)

Éviter l'utilisation prolongée à une ouverture des gaz de plus de 1/3.

1000 à 1600 km (600 à 1000 mi)

Éviter l'utilisation prolongée à une ouverture des gaz de plus de 1/2.

FCA10331

ATTENTION:

Changer l'huile moteur et l'huile de couple conique et remplacer l'élément ou la cartouche du filtre à huile après 1000 km (600 mi) d'utilisation.

UTILISATION ET CONSEILS IMPORTANTS CONCERNANT LE PILOTAGE

1600 km (1000 mi) et au-delà

Le rodage est terminé et l'on peut rouler normalement.

FCA10270

ATTENTION:

Si un problème quelconque survenait au moteur durant la période de rodage, consulter immédiatement un concessionnaire Yamaha.

FAU17180

Stationnement

Pour stationner le véhicule, couper le moteur, retirer la clé de contact, puis placer la manette du robinet de carburant sur "OFF".

FWA10310

AVERTISSEMENT

- Comme le moteur et le système d'échappement peuvent devenir brûlants, il convient de se garer de façon à ce que les piétons ou les enfants ne risquent pas de toucher ces éléments.
- Ne pas garer le véhicule dans une descente ou sur un sol meuble, car il pourrait facilement se renverser.

FCA10380

ATTENTION:

Ne jamais se garer à proximité d'objets ou matériaux posant un risque d'incendie, tel que de l'herbe ou d'autres matières facilement inflammables.

FAU17240

FAU17450

FWA10350

La sécurité est l'impératif numéro un du bon motocycliste. La réalisation des contrôles et entretiens, réglages et lubrifications périodiques permet de garantir le meilleur rendement possible et contribue hautement à la sécurité de conduite. Les points de contrôle, réglage et lubrification principaux sont expliqués aux pages suivantes.

Les fréquences données dans le tableau des entretiens et graissages périodiques s'entendent pour la conduite dans des conditions normales. Le propriétaire devra donc ADAPTER LES FRÉQUENCES PRÉCONISÉES ET ÉVENTUELLEMENT LES RACCOURCIR en fonction du climat, du terrain, de la situation géographique et de l'usage qu'il fait de son véhicule.

FWA10320

AVERTISSEMENT

Si l'on ne maîtrise pas les techniques d'entretien, ce travail doit être confié à un concessionnaire Yamaha.

Trousse de réparation

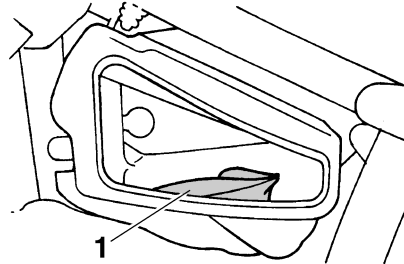

1. Trousse de réparation

La trousse de réparation se trouve dans le compartiment de rangement. (Voir page 3-13.)

Les informations données dans ce manuel et les outils de la trousse de réparation sont destinés à fournir au propriétaire les moyens nécessaires pour effectuer l'entretien préventif et les petites réparations. Cependant d'autres outils, comme une clé dynamométrique, peuvent être nécessaires pour effectuer correctement certains entretiens.

N.B.:

Si l'on ne dispose pas des outils ou de l'expérience nécessaires pour mener un travail à bien, il faut le confier à un concessionnaire Yamaha.

AVERTISSEMENT

Toute modification non approuvée par Yamaha risque d'entraîner une perte de rendement et de rendre la conduite de ce véhicule dangereuse. Consulter un concessionnaire Yamaha avant de procéder à la moindre modification.

ENTRETIENS PÉRIODIQUES ET PETITES RÉPARATIONS

FAU17705

Tableau des entretiens et graissages périodiques

N.B.:

- Il n'est pas nécessaire d'effectuer le contrôle annuel lorsqu'on a effectué un contrôle périodique dans l'année.
- Pour 50000 km et plus, effectuer les entretiens en reprenant les fréquences à partir de 10000 km.
- L'entretien des éléments précédés d'un astérisque ne pouvant être mené à bien sans les données techniques, les connaissances et l'outillage adéquats, il doit être confié à un concessionnaire Yamaha.

N°	ÉLÉMENTS	CONTRÔLES OU ENTRETIENS À EFFECTUER	DISTANCE AU COMPTEUR (× 1000 km)					CONTRÔLE ANNUEL
			1	10	20	30	40	
1	* Canalisation de carburant	• S'assurer que les durites d'alimentation ne sont ni craquelées ni autrement endommagées.		√	√	√	√	√
2	* Filtre à carburant	• Contrôler l'état.			√		√	
3	Bougies	• Contrôler l'état. • Nettoyer et corriger l'écartement des électrodes.		√		√		
		• Remplacer.			√		√	
4	* Soupapes	• Contrôler le jeu aux soupapes. • Régler.		√	√	√	√	
5	Élément du filtre à air	• Nettoyer.		√		√		
		• Remplacer.			√		√	
6	Embrayage	• Contrôler le fonctionnement. • Régler.	√	√	√	√	√	
7	* Frein avant	• Contrôler le fonctionnement, le niveau de liquide et s'assurer de l'absence de fuite.	√	√	√	√	√	√
		• Remplacer les plaquettes de frein.	Quand la limite est atteinte.					
8	* Frein arrière	• Contrôler le fonctionnement et régler la garde de la pédale de frein.	√	√	√	√	√	√
		• Remplacer les mâchoires de frein.	Quand la limite est atteinte.					

ENTRETIENS PÉRIODIQUES ET PETITES RÉPARATIONS

N°	ÉLÉMENTS	CONTRÔLES OU ENTRETIENS À EFFECTUER	DISTANCE AU COMPTEUR (× 1000 km)					CONTRÔLE ANNUEL	
			1	10	20	30	40		
9	*	Durite de frein	• S'assurer de l'absence de craquelures ou autre endommagement.		√	√	√	√	√
			• Remplacer.	Tous les 4 ans					
10	*	Roues	• Contrôler le voile, le serrage des rayons et l'état. • Resserrer les rayons si nécessaire.		√	√	√	√	
11	*	Pneus	• Contrôler la profondeur de sculpture et l'état des pneus. • Remplacer si nécessaire. • Contrôler la pression de gonflage. • Corriger si nécessaire.		√	√	√	√	√
12	*	Roulements de roue	• S'assurer qu'ils n'ont pas de jeu et ne sont pas endommagés.		√	√	√	√	
13	*	Bras oscillant	• S'assurer du bon fonctionnement et de l'absence de jeu excessif.		√	√	√	√	
			• Lubrifier à la graisse à base de savon au lithium.	Tous les 50000 km					
14	*	Roulements de direction	• S'assurer qu'ils n'ont pas de jeu et que la direction n'est pas dure.	√	√	√	√	√	
			• Lubrifier à la graisse à base de savon au lithium.	Tous les 20000 km					
15	*	Attaches du cadre	• S'assurer que tous les écrous et vis sont correctement serrés.		√	√	√	√	√
16		Béquille latérale	• Contrôler le fonctionnement. • Lubrifier.		√	√	√	√	√
17	*	Contacteur de béquille latérale	• Contrôler le fonctionnement.	√	√	√	√	√	√
18	*	Fourche avant	• Contrôler le fonctionnement et s'assurer de l'absence de fuites d'huile.		√	√	√	√	
19	*	Combiné ressort-amortisseur	• Contrôler le fonctionnement et s'assurer que l'amortisseur ne fuit pas.		√	√	√	√	

ENTRETIENS PÉRIODIQUES ET PETITES RÉPARATIONS

N°	ÉLÉMENTS	CONTRÔLES OU ENTRETIENS À EFFECTUER	DISTANCE AU COMPTEUR (× 1000 km)					CONTRÔLE ANNUEL
			1	10	20	30	40	
20 *	Carburateurs	<ul style="list-style-type: none"> • Contrôler le fonctionnement du starter. • Régler le régime de ralenti du moteur et la synchronisation. 	√	√	√	√	√	√
21	Huile moteur	<ul style="list-style-type: none"> • Changer. • Contrôler le niveau d'huile et s'assurer de l'absence de fuites d'huile. 	√	√	√	√	√	√
22	Élément du filtre à huile moteur	<ul style="list-style-type: none"> • Remplacer. 	√		√		√	
23	Huile de couple conique arrière	<ul style="list-style-type: none"> • Contrôler le niveau d'huile et s'assurer de l'absence de fuites d'huile. 	√	√		√		
		<ul style="list-style-type: none"> • Changer. 	√		√		√	
24 *	Contacteur de feu stop sur frein avant et arrière	<ul style="list-style-type: none"> • Contrôler le fonctionnement. 	√	√	√	√	√	√
25	Pièces mobiles et câbles	<ul style="list-style-type: none"> • Lubrifier. 		√	√	√	√	√
26 *	Boîtier de poignée et câble des gaz	<ul style="list-style-type: none"> • Contrôler le fonctionnement et le jeu. • Régler le jeu de câble des gaz si nécessaire. • Lubrifier le boîtier de poignée des gaz et le câble des gaz. 		√	√	√	√	√
27 *	Tube et pot d'échappement	<ul style="list-style-type: none"> • Contrôler le serrage du collier à vis. 	√	√	√	√	√	
28 *	Éclairage, signalisation et contacteurs	<ul style="list-style-type: none"> • Contrôler le fonctionnement. • Régler le faisceau de phare. 	√	√	√	√	√	√

ENTRETIENS PÉRIODIQUES ET PETITES RÉPARATIONS

FAU18660

N.B.:

- Augmenter la fréquence des nettoyages du filtre à air si le véhicule est utilisé dans des zones particulièrement poussiéreuses ou humides.
 - Entretien des freins hydrauliques
 - Contrôler régulièrement le niveau du liquide de frein et, si nécessaire, faire l'appoint de liquide.
 - Remplacer les composants internes du maître-cylindre et de l'étrier et changer le liquide de frein tous les deux ans.
 - Remplacer les durites de frein tous les quatre ans et lorsqu'elles sont craquelées ou endommagées.
-

ENTRETIENS PÉRIODIQUES ET PETITES RÉPARATIONS

Dépose et repose des caches

FAU18771

Afin de pouvoir effectuer certains entretiens décrits dans ce chapitre, il est nécessaire de déposer les caches illustrés. Se référer à cette section à chaque fois qu'il faut déposer ou reposer un cache.

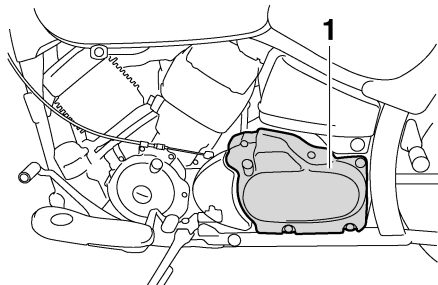

1. Cache A

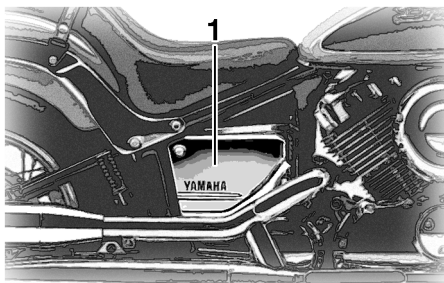

1. Cache B

Cache A

FAU19193

Dépose du cache

Retirer les vis, puis déposer le cache.

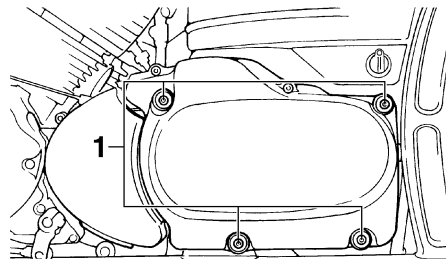

1. Vis

Repose du cache

Remettre le cache en place, puis reposer les vis.

Cache B

FAU19151

Dépose du cache

Retirer la vis, puis retirer le cache comme illustré.

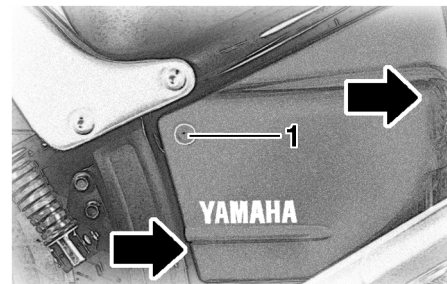

1. Vis

Repose du cache

Remettre le cache en place, puis reposer la vis.

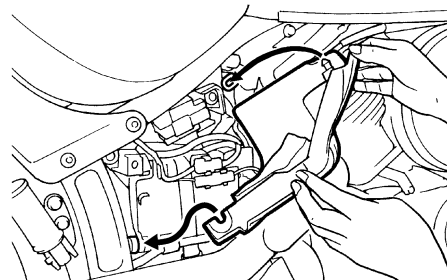

ENTRETIENS PÉRIODIQUES ET PETITES RÉPARATIONS

FAU19543

Contrôle des bougies

Les bougies sont des pièces importantes du moteur et leur contrôle est simple. Les bougies doivent être démontées et contrôlées aux fréquences indiquées dans le tableau des entretiens et graissages périodiques, car la chaleur et les dépôts finissent par les user. L'état des bougies peut en outre révéler l'état du moteur.

Dépose d'une bougie

1. Retirer le capuchon de bougie.

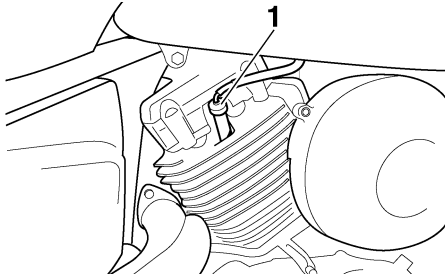

1. Capuchon de bougie
2. Déposer la bougie comme illustré, en se servant de la clé à bougie fournie dans la trousse de réparation.

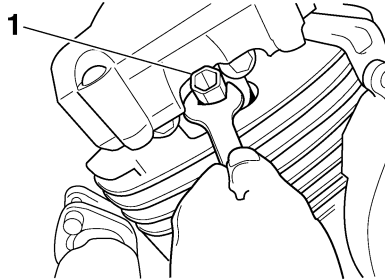

1. Clé à bougie

Contrôle des bougies

1. S'assurer que la porcelaine autour de l'électrode centrale de chaque bougie soit de couleur café au lait clair ou légèrement foncé, couleur idéale pour un véhicule utilisé dans des conditions normales.
2. S'assurer que la porcelaine de chacune des bougies du moteur soit bien de couleur identique.

N.B.:

Si la couleur d'une bougie est nettement différente, le moteur pourrait présenter une anomalie. Ne jamais essayer de diagnostiquer soi-même de tels problèmes. Il est préférable de confier le véhicule à un concessionnaire Yamaha.

3. Contrôler l'usure des électrodes et la présence de dépôts de calamine ou autres. Si l'usure est excessive ou les dépôts trop importants, il convient de remplacer la bougie concernée.

Bougie spécifiée :

NGK/DPR7EA-9
DENSO/X22EPR-U9

Mise en place d'une bougie

1. Mesurer l'écartement des électrodes à l'aide d'un jeu de cales d'épaisseur et, si nécessaire, le corriger conformément aux spécifications.

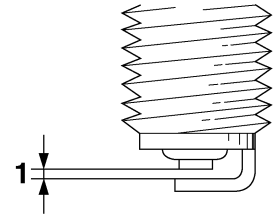

1. Écartement des électrodes

Écartement des électrodes :

0.8–0.9 mm (0.031–0.035 in)

ENTRETIENS PÉRIODIQUES ET PETITES RÉPARATIONS

2. Nettoyer la surface du joint de la bougie et ses plans de joint, puis nettoyer soigneusement les filets de bougie.
3. Mettre la bougie en place à l'aide de la clé à bougie, puis la serrer au couple spécifié.

Couple de serrage :

Bougie :

17.5 Nm (1.75 m-kgf, 12.7 ft-lbf)

N.B.:

Si une clé dynamométrique n'est pas disponible lors du montage d'une bougie, une bonne approximation consiste à serrer de 1/4 à 1/2 tour supplémentaire après le serrage à la main. Il faudra toutefois serrer la bougie au couple spécifié le plus rapidement possible.

4. Remonter le capuchon de bougie.

Huile moteur et élément de filtre à huile

FAU19742

Il faut vérifier le niveau d'huile moteur avant chaque départ. Il convient également de changer l'huile et de remplacer l'élément du filtre à huile aux fréquences spécifiées dans le tableau des entretiens et graissages périodiques.

Contrôle du niveau d'huile

1. Placer le véhicule sur un plan horizontal et veiller à ce qu'il soit dressé à la verticale.

N.B.:

S'assurer que le véhicule est bien à la verticale avant de contrôler le niveau d'huile. Une légère inclinaison peut entraîner des erreurs de lecture.

2. Mettre le moteur en marche et le faire chauffer pendant quelques minutes, puis le couper.
3. Attendre quelques minutes que l'huile se stabilise, puis vérifier son niveau à travers le hublot de contrôle, situé au côté inférieur gauche du carter moteur.

N.B.:

Le niveau d'huile moteur doit se situer entre les repères de niveau minimum et maximum.

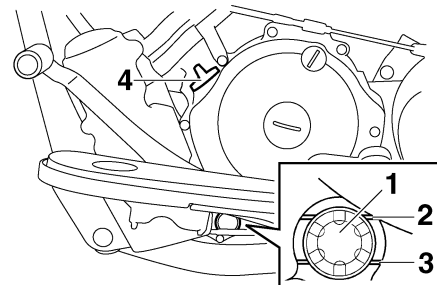

1. Hublot de contrôle du niveau d'huile moteur
 2. Repère de niveau maximum
 3. Repère de niveau minimum
 4. Bouchon de remplissage de l'huile moteur
4. Si le niveau d'huile moteur est égal ou inférieur au repère de niveau minimum, ajouter de l'huile moteur du type recommandé jusqu'au niveau spécifié.

Changement de l'huile moteur (avec ou sans remplacement de l'élément du filtre à huile)

1. Mettre le moteur en marche et le faire chauffer pendant quelques minutes, puis le couper.

ENTRETIENS PÉRIODIQUES ET PETITES RÉPARATIONS

2. Placer un bac à vidange sous le moteur afin d'y recueillir l'huile usagée.
3. Retirer le bouchon de remplissage et la vis de vidange afin de vidanger l'huile du carter moteur.

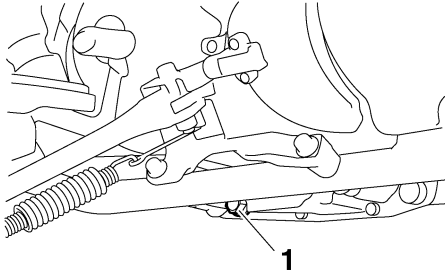

1. Vis de vidange d'huile moteur

N.B.: _____
Sauter les étapes 4 à 7 si l'on ne procède pas au remplacement de l'élément du filtre à huile.

4. Retirer les couvercles intérieur et extérieur d'élément du filtre à huile après avoir retiré les vis.

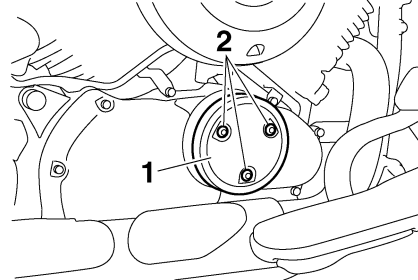

1. Couvercle extérieur d'élément du filtre à huile
2. Vis

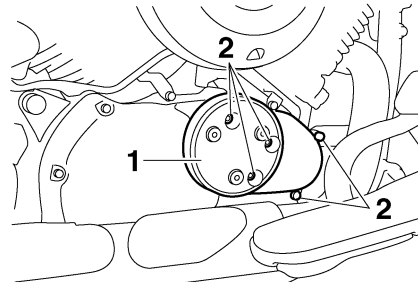

1. Couvercle intérieur d'élément du filtre à huile
2. Vis
5. Retirer l'élément de filtre à huile et le joint torique.

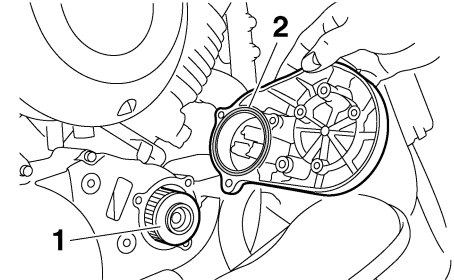

1. Élément du filtre à huile
2. Joint torique

6. Monter un élément du filtre à huile neuf et le joint torique.
7. Remettre les couvercles de l'élément du filtre à huile en place ainsi que leurs vis, puis serrer ces dernières au couple spécifié.

Couple de serrage :

Vis du couvercle de l'élément du filtre à huile :
10 Nm (1.0 m-kgf, 7 ft-lbf)

8. Monter la vis de vidange de l'huile moteur, puis la serrer au couple de serrage spécifié.

N.B.: _____
Contrôler l'état de la rondelle et la remplacer si elle est abîmée.

ENTRETIENS PÉRIODIQUES ET PETITES RÉPARATIONS

Couple de serrage :

Vis de vidange de l'huile moteur :
43 Nm (4.3 m·kgf, 31 ft·lbf)

- Ajouter la quantité spécifiée de l'huile recommandée, puis remettre en place et serrer le bouchon de remplissage d'huile.

Huile moteur recommandée :

Voir page 8-1.

Quantité d'huile :

Sans remplacement de l'élément du filtre à huile :

2.60 L (2.75 US qt) (2.29 Imp.qt)

Avec remplacement de l'élément du filtre à huile :

2.80 L (2.96 US qt) (2.46 Imp.qt)

FCA11620

ATTENTION:

- Ne pas mélanger d'additif chimique à l'huile afin d'éviter tout patinage de l'embrayage, car l'huile moteur lubrifie également l'embrayage. Ne pas utiliser des huiles de grade diesel "CD" ni des huiles de grade supérieur à celui spécifié. S'assurer également de ne pas utiliser une huile portant la désignation

"ENERGY CONSERVING II" ou la même désignation avec un chiffre plus élevé.

- S'assurer qu'aucune crasse ou objet ne pénètre dans le carter moteur.
- Mettre le moteur en marche et contrôler pendant quelques minutes s'il y a présence de fuites d'huile en laissant tourner le moteur au ralenti. En cas de fuite d'huile, couper immédiatement le moteur et rechercher la cause.
 - Couper le moteur, puis vérifier le niveau d'huile et faire l'appoint, si nécessaire.

FAU20022

Huile de couple conique arrière

Il faut s'assurer avant chaque départ qu'il n'y a pas de fuite d'huile au niveau du carter de couple conique arrière. Si une fuite est détectée, faire contrôler et réparer le véhicule par un concessionnaire Yamaha. Il faut en outre procéder à la vérification du niveau et au changement de l'huile de couple conique arrière aux fréquences spécifiées dans le tableau des entretiens et graissages périodiques.

FWA10370

AVERTISSEMENT

- S'assurer qu'aucune crasse ou objet ne pénètre dans le carter de couple conique arrière.
- Veiller à ne pas mettre d'huile sur le pneu ou la roue.

Contrôle du niveau d'huile de couple conique arrière

- Placer le véhicule sur un plan horizontal et veiller à ce qu'il soit dressé à la verticale.

N.B.:

- Le niveau d'huile du couple conique arrière se vérifie le moteur froid.

ENTRETIENS PÉRIODIQUES ET PETITES RÉPARATIONS

- S'assurer que le véhicule est bien à la verticale avant de contrôler le niveau d'huile. Une légère inclinaison peut entraîner des erreurs de lecture.

2. Retirer le bouchon de remplissage, puis vérifier le niveau d'huile dans le carter de couple conique arrière.

N.B.: _____

L'huile doit arriver jusqu'au bord de l'orifice de remplissage.

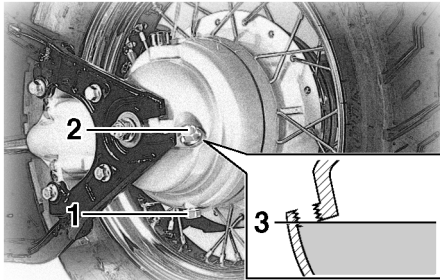

1. Vis de vidange d'huile de couple conique arrière
 2. Bouchon de remplissage d'huile de couple conique arrière
 3. Niveau d'huile correct
3. Si l'huile n'atteint pas le bord de l'orifice de remplissage, ajouter la quantité nécessaire d'huile du type recommandé jusqu'au niveau spécifié.

Changement de l'huile de couple conique arrière

1. Placer un bac à vidange sous le carter de couple conique arrière afin d'y recueillir l'huile usagée.
2. Retirer le bouchon de remplissage et la vis de vidange afin de vidanger l'huile du carter de couple conique arrière.
3. Monter la vis de vidange, puis la serrer au couple spécifié.

Couple de serrage :

Vis de vidange de l'huile de couple conique arrière :
23 Nm (2.3 m-kgf, 17 ft-lbf)

4. Ajouter de l'huile de couple conique arrière du type spécifié jusqu'au bord de l'orifice de remplissage.

Huile du couple conique arrière recommandée :

Huile pour engrenages hypoïdes
SAE80 API GL-4

Quantité d'huile :

0.19 L (0.20 US qt) (0.17 Imp.qt)

N.B.: _____

“GL4” est un grade de qualité. Il est aussi possible d'utiliser des huiles pour engrenages hypoïdes “GL5” ou “GL6”.

5. Remettre le bouchon dans l'orifice de remplissage du niveau d'huile, puis le visser au couple spécifié.

Couple de serrage :

Bouchon de remplissage d'huile de couple conique arrière :
23 Nm (2.3 m-kgf, 17 ft-lbf)

6. S'assurer que le carter de couple conique arrière ne fuit pas. Si une fuite d'huile est détectée, il faut en rechercher la cause.

ENTRETIENS PÉRIODIQUES ET PETITES RÉPARATIONS

FAU33381

Nettoyage de l'élément du filtre à air

Il convient de nettoyer l'élément du filtre à air aux fréquences spécifiées dans le tableau des entretiens et graissages périodiques. Augmenter la fréquence du nettoyage si le véhicule est utilisé dans des zones très poussiéreuses ou humides.

1. Déposer le couvercle du boîtier de filtre à air après avoir retiré ses vis.

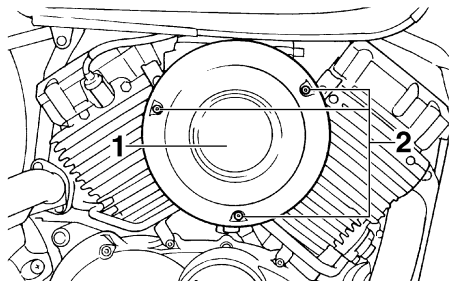

1. Couvercle du boîtier de filtre à air
2. Vis

2. Extraire l'élément du filtre à air.
3. Tapoter l'élément de sorte à enlever le gros de la crasse, puis éliminer le reste des impuretés à l'air comprimé en procédant comme illustré. Remplacer l'élément si celui-ci est endommagé.

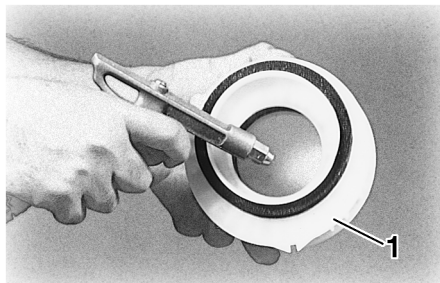

1. Élément du filtre à air

4. Loger l'élément dans le boîtier de filtre à air en procédant comme illustré.

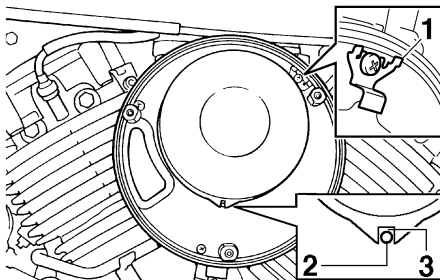

1. Support d'élément du filtre à air
2. Patte de fixation
3. Fente

FCA10480

ATTENTION:

- S'assurer que l'élément du filtre à air soit correctement logé dans le boîtier de filtre à air.
- Ne jamais mettre le moteur en marche avant d'avoir remonté l'élément du filtre à air. Une usure excessive du ou des pistons et/ou du ou des cylindres pourrait en résulter.

5. Remettre le couvercle du boîtier de filtre à air à sa place en alignant les repères d'alignement et en montant les vis.

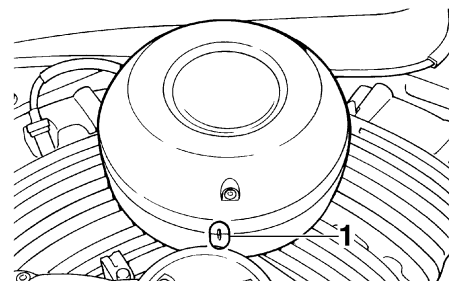

1. Repères d'alignement

ENTRETIENS PÉRIODIQUES ET PETITES RÉPARATIONS

N.B.: _____

Si de la poussière ou de l'eau se sont accumulés dans le tube de vidange du boîtier de filtre à air, retirer le collier du tube, puis retirer le bouchon afin de vidanger le tube.

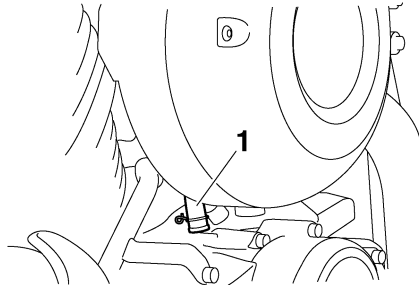

1. Tube de vidange du filtre à air

Réglage des carburateurs

FAU21290

Les carburateurs sont des pièces essentielles du moteur et ils nécessitent un réglage très précis. Pour cette raison, la plupart des réglages d'un carburateur requièrent les compétences d'un concessionnaire Yamaha. Le réglage décrit ci-dessous peut toutefois être effectué sans problème par le propriétaire.

FCA10560

ATTENTION:

Les carburateurs ont été réglés à l'usine Yamaha après avoir subi de nombreux tests. Toute modification des réglages effectuée par une personne ne possédant pas les connaissances techniques requises pourrait provoquer une baisse du rendement du moteur, voire son endommagement.

Réglage du régime de ralenti du moteur

FAU21340

Contrôler et régler, si nécessaire, le régime de ralenti du moteur aux fréquences spécifiées dans le tableau des entretiens et graissages périodiques.

Ce réglage doit être effectué le moteur chaud.

N.B.: _____

- Le moteur est chaud quand il répond rapidement aux mouvements de la poignée des gaz.
- Il faut se procurer un compte-tours de diagnostic afin de pouvoir effectuer ce travail.

1. Fixer le compte-tours au fil de la bougie.
2. Contrôler le régime de ralenti du moteur et, si nécessaire, le corriger conformément aux spécifications à l'aide de la vis de butée de papillon des gaz. Pour augmenter le régime de ralenti du moteur, tourner la vis dans le sens (a). Pour diminuer le régime de ralenti du moteur, tourner la vis dans le sens (b).

ENTRETIENS PÉRIODIQUES ET PETITES RÉPARATIONS

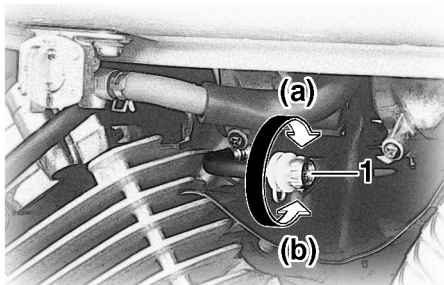

1. Vis de butée de papillon des gaz

Régime de ralenti du moteur :
1150–1250 tr/mn

6

N.B.: _____
Si le régime de ralenti spécifié ne peut être obtenu en effectuant ce réglage, confier le travail à un concessionnaire Yamaha.

Contrôle du jeu de câble des gaz

FAU21381

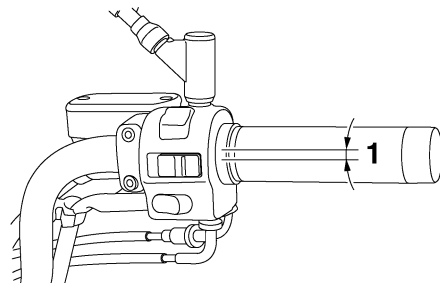

1. Jeu de câble des gaz

Le jeu de câble des gaz doit être de 4.0–6.0 mm (0.16–0.24 in) à la poignée des gaz. Contrôler régulièrement le jeu de câble des gaz et, si nécessaire, le faire régler par un concessionnaire Yamaha.

FAU21401

Jeu des soupapes

À la longue, le jeu aux soupapes se modifie, ce qui provoque un mauvais mélange carburant-air ou produit un bruit anormal. Pour éviter ce problème, il faut faire régler le jeu aux soupapes par un concessionnaire Yamaha aux fréquences spécifiées dans le tableau des entretiens et graissages périodiques.

ENTRETIENS PÉRIODIQUES ET PETITES RÉPARATIONS

Pneus

FAU33390

Pour assurer un fonctionnement optimal, une longue durée de service et une bonne sécurité de conduite, prendre note des points suivants concernant les pneus.

Pression de gonflage

Il faut contrôler et, le cas échéant, régler la pression de gonflage des pneus avant chaque utilisation du véhicule.

FWA10500

AVERTISSEMENT

- **Contrôler et régler la pression de gonflage des pneus lorsque ceux-ci sont à la température ambiante.**
- **Adapter la pression de gonflage des pneus à la vitesse de conduite et au poids total du pilote, du passager, des bagages et des accessoires approuvés pour ce modèle.**

Pression de gonflage (contrôlée les pneus froids) :

0–90 kg (0–198 lb) :

Avant :

225 kPa (33 psi) (2.25 kgf/cm²)

Arrière :

225 kPa (33 psi) (2.25 kgf/cm²)

90–198 kg (198–437 lb) :

Avant :

225 kPa (33 psi) (2.25 kgf/cm²)

Arrière :

250 kPa (36 psi) (2.50 kgf/cm²)

Charge* maximale :

198 kg (437 lb)

* Poids total du pilote, du passager, du chargement et des accessoires

total du pilote, passager, des bagages et accessoires ne dépasse pas la limite de charge de ce véhicule.

- **Ne pas transporter d'objet mal fixé qui pourrait se détacher.**
- **Attacher soigneusement les bagages les plus lourds près du centre de la moto et répartir le poids également de chaque côté.**
- **Régler la suspension et la pression de gonflage des pneus en fonction de la charge.**
- **Contrôler l'état des pneus et la pression de gonflage avant chaque départ.**

AVERTISSEMENT

FWA11020

Toute charge influe énormément sur la maniabilité, la puissance de freinage, le rendement ainsi que la sécurité de conduite de la moto. Il importe donc de respecter les consignes de sécurité qui suivent.

- **NE JAMAIS SURCHARGER LA MOTO.** Une surcharge risque d'abîmer les pneus, de faire perdre le contrôle et d'être à l'origine d'un accident grave. S'assurer que le poids

Contrôle des pneus

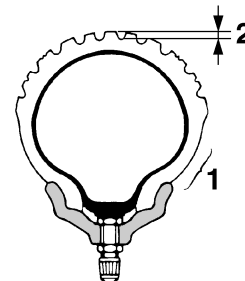

1. Flanc de pneu
2. Profondeur de sculpture de pneu

ENTRETIENS PÉRIODIQUES ET PETITES RÉPARATIONS

Contrôler les pneus avant chaque départ. Si la bande de roulement centrale a atteint la limite spécifiée, si un clou ou des éclats de verre sont incrustés dans le pneu ou si son flanc est craquelé, faire remplacer immédiatement le pneu par un concessionnaire Yamaha.

Profondeur de sculpture de pneu minimale (avant et arrière) :
1.6 mm (0.06 in)

N.B. : _____

La limite de profondeur des sculptures peut varier selon les législations nationales. Il faut toujours se conformer à la législation du pays dans lequel on utilise le véhicule.

FWA10570

AVERTISSEMENT

- Faire remplacer par un concessionnaire Yamaha tout pneu usé à l'excès. La conduite avec des pneus usés compromet la stabilité de la moto et est en outre illégale.
- Le remplacement des pièces se rapportant aux freins et aux roues doit être confié à un concessionnaire Yamaha, car celui-ci possède les connaissances et l'expérience nécessaires à ces travaux.

- La pose d'une rustine sur une chambre à air crevée n'est pas recommandée. En cas d'urgence toutefois, réparer la chambre à air avec le plus grand soin, puis la remplacer le plus tôt possible par une pièce de bonne qualité.

Renseignements sur les pneus

Cette moto est équipée de roues à rayons munies d'un pneu à chambre à air.

FWA10460

AVERTISSEMENT

- Les pneus avant et arrière doivent être de la même conception et du même fabricant afin de garantir une bonne tenue de route.
- Après avoir subi de nombreux tests, les pneus cités ci-après ont été homologués par Yamaha Motor Co., Ltd. pour ce modèle.

Pneu avant :

Taille :

130/90-16M/C 67S

Fabricant/modèle :

BRIDGESTONE/EXEDRA G703

DUNLOP/D404F

Pneu arrière :

Taille :

170/80-15M/C 77S

Fabricant/modèle :

BRIDGESTONE/EXEDRA G702

DUNLOP/D404G

FAU21940

Roues à rayons

Pour assurer un fonctionnement optimal, une longue durée de service et une bonne sécurité de conduite, prendre note des points suivants concernant les roues.

- Avant chaque démarrage, il faut s'assurer que les jantes de roue ne sont pas craquelées, qu'elles n'ont pas de saut et ne sont pas voilées, et il faut contrôler le serrage des rayons. Si une roue est endommagée de quelque façon, la faire remplacer par un concessionnaire Yamaha. Ne jamais tenter une quelconque réparation sur une roue. Il faut remplacer toute roue déformée ou craquelée.
- Il faut équilibrer une roue à chaque fois que le pneu ou la roue sont remplacés ou remis en place après démontage. Une roue mal équilibrée se traduit par un mauvais rendement, une mauvaise tenue de route et réduit la durée de service du pneu.
- Après avoir remplacé un pneu, éviter de faire de la vitesse jusqu'à ce que le pneu soit "rodé" et ait acquis toutes ses caractéristiques.

FAU22041

Réglage de la garde du levier d'embrayage

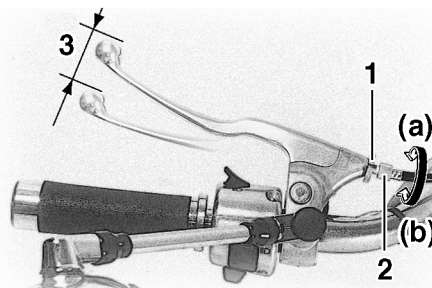

1. Contre-écrou
2. Vis de réglage de la garde du levier d'embrayage
3. Garde du levier d'embrayage

La garde du levier d'embrayage doit être de 5.0–10.0 mm (0.20–0.39 in), comme illustré. Contrôler régulièrement la garde du levier d'embrayage et, si nécessaire, la régler comme suit.

1. Desserrer le contre-écrou situé au levier d'embrayage.
2. Pour augmenter la garde du levier d'embrayage, tourner la vis de réglage dans le sens (a). Pour la réduire, tourner la vis de réglage dans le sens (b).

N.B.:

Si la garde spécifiée a pu être obtenue en suivant les explications ci-dessus, il suffit de présent de serrer le contre-écrou. Si elle n'a pu être obtenue, il faut poursuivre et effectuer les étapes restantes.

3. Desserrer le câble d'embrayage en tournant la vis de réglage au levier d'embrayage à fond dans le sens (a).
4. Desserrer le contre-écrou au carter moteur.

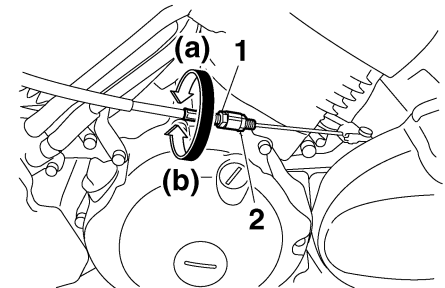

1. Écrou de réglage de la garde du levier d'embrayage (carter moteur)
2. Contre-écrou
5. Pour augmenter la garde du levier d'embrayage, tourner l'écrou de réglage dans le sens (a). Pour la réduire, tourner l'écrou de réglage dans le sens (b).

ENTRETIENS PÉRIODIQUES ET PETITES RÉPARATIONS

6. Serrer le contre-écrou au levier d'embrayage et au carter moteur.

Réglage de la garde du levier de frein

FAU22092

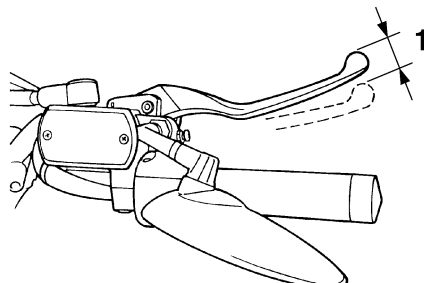

1. Garde du levier de frein

La garde du levier de frein doit être de 10.0–15.0 mm (0.39–0.59 in), comme illustré. Contrôler régulièrement la garde du levier de frein et, si nécessaire, la régler comme suit.

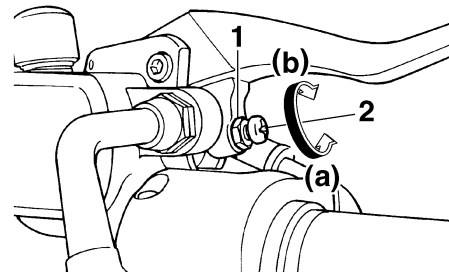

1. Contre-écrou
2. Vis de réglage de la garde du levier de frein

1. Desserrer le contre-écrou situé au levier de frein.
2. Pour augmenter la garde du levier de frein, tourner la vis de réglage dans le sens (a). Pour la réduire, tourner la vis de réglage dans le sens (b).
3. Serrer le contre-écrou.

FWA10630

AVERTISSEMENT

- **Contrôler la garde du levier de frein après l'avoir réglée, et s'assurer que le frein fonctionne correctement.**
- **Une sensation de mollesse dans le levier de frein pourrait signaler la présence d'air dans le circuit de freinage. Dans ce cas, ne pas utiliser la moto avant d'avoir fait purger**

ENTRETIENS PÉRIODIQUES ET PETITES RÉPARATIONS

le circuit par un concessionnaire Yamaha. La présence d'air dans le circuit hydraulique réduit la puissance de freinage et cela pourrait provoquer la perte de contrôle du véhicule et être la cause d'un accident.

Réglage de la position et la garde de la pédale de frein

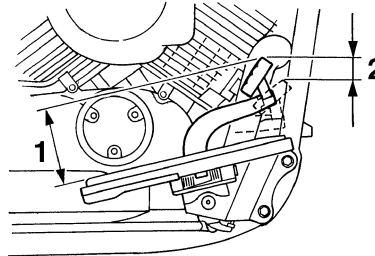

1. Distance entre la pédale de frein et le repose-pied
2. Garde de la pédale de frein

AVERTISSEMENT

Il est préférable de confier ces réglages à un concessionnaire Yamaha.

N.B.:

Il faut régler la position de la pédale de frein avant de procéder au réglage de la garde de la pédale de frein.

Position de la pédale de frein

La pédale de frein doit se situer environ 108.0 mm (4.25 in) au-dessus du sommet du repose-pied, comme illustré. Contrôler régulièrement la position de la pédale de frein et, si nécessaire, la régler comme suit.

1. Desserrer le contre-écrou à la pédale de frein.
2. Pour relever la pédale de frein, tourner la vis de réglage dans le sens (a). Pour l'abaisser, tourner la vis de réglage dans le sens (b).

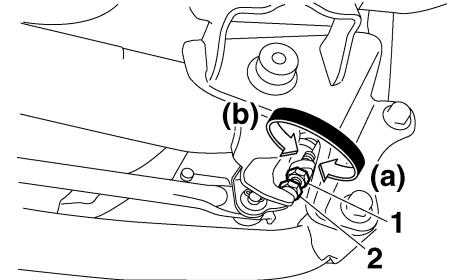

1. Contre-écrou
2. Vis de réglage de la position de la pédale de frein
3. Serrer le contre-écrou.

ENTRETIENS PÉRIODIQUES ET PETITES RÉPARATIONS

⚠ AVERTISSEMENT

Il faut procéder au réglage de la garde de la pédale de frein après avoir réglé la position de la pédale de frein.

Garde de la pédale de frein

La garde à l'extrémité de la pédale de frein doit être de 20.0–30.0 mm (0.79–1.18 in). Contrôler régulièrement la garde de la pédale de frein et, si nécessaire, la régler comme suit.

Pour augmenter la garde de la pédale de frein, tourner l'écrou de réglage à la tringle de frein dans le sens (a). Pour la réduire, tourner l'écrou de réglage dans le sens (b).

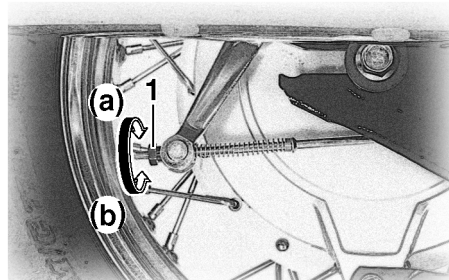

1. Écrou de réglage de la garde de la pédale de frein

FWA11230

Réglage du contacteur de feu stop sur frein arrière

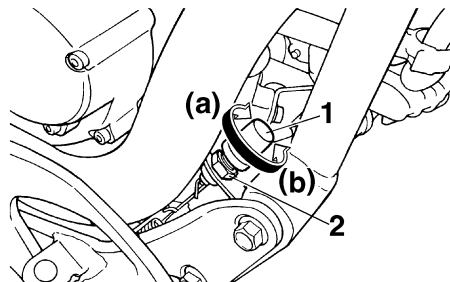

1. Contacteur de feu stop sur frein arrière
2. Écrou de réglage du contacteur de feu stop sur frein arrière

Le contacteur de feu stop sur frein arrière est actionné par la pédale de frein, et lorsque son réglage est correct, le feu stop s'allume juste avant que le freinage ne fasse effet. Si nécessaire, régler le contacteur de feu stop comme suit.

Tourner l'écrou de réglage tout en maintenant le contacteur de feu stop en place. Tourner l'écrou de réglage dans le sens (a) si le feu stop s'allume trop tard. Tourner l'écrou de réglage dans le sens (b) si le feu stop s'allume trop tôt.

FAU22270

Contrôle des plaquettes de frein avant et des mâchoires de frein arrière

Contrôler l'usure des plaquettes de frein avant et des mâchoires de frein arrière aux fréquences spécifiées dans le tableau des entretiens et graissages périodiques.

Plaquettes de frein avant

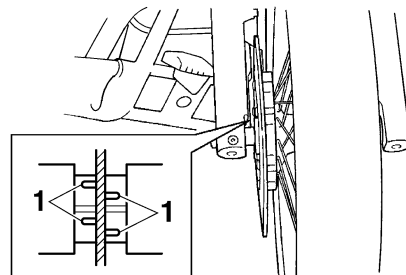

1. Rainure d'indication d'usure de plaquette de frein

Sur chaque plaquette de frein avant figurent des rainures d'indication d'usure. Ces rainures permettent de contrôler l'usure des plaquettes sans devoir démonter le frein. Contrôler l'usure des plaquettes en vérifiant les rainures. Si une plaquette de frein est

FAU22380

FAU22430

ENTRETIENS PÉRIODIQUES ET PETITES RÉPARATIONS

usée au point que ses rainures ont presque disparu, faire remplacer la paire de plaquettes par un concessionnaire Yamaha.

Mâchoires de frein arrière

FAU22540

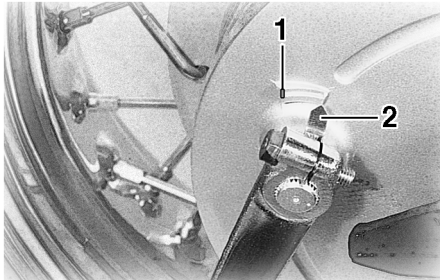

1. Trait d'indication de limite d'usure de mâchoire de frein
2. Index d'indication d'usure de mâchoire de frein

Le frein arrière est muni d'un index d'indication d'usure. Cet index permet de contrôler l'usure des mâchoires sans devoir démonter le frein. Contrôler l'usure des mâchoires en vérifiant la position de l'index tout en actionnant le frein. Si une mâchoire de frein est usée au point que l'index touche le trait d'indication de limite d'usure, faire remplacer la paire de mâchoires par un concessionnaire Yamaha.

Contrôle du niveau du liquide du frein avant

FAU32343

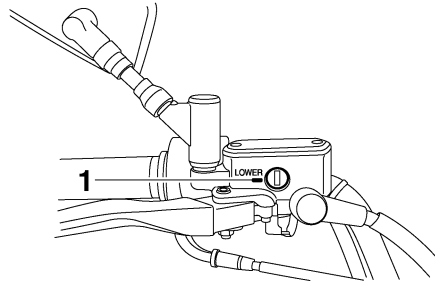

1. Repère de niveau minimum

Si le niveau du liquide de frein est insuffisant, des bulles d'air peuvent se former dans le circuit de freinage, ce qui risque de réduire l'efficacité des freins.

Avant de démarrer, s'assurer que le niveau du liquide de frein dépasse le repère de niveau minimum et faire l'appoint, si nécessaire. Un niveau de liquide bas peut signaler la présence d'une fuite ou l'usure des plaquettes. Si le niveau du liquide est bas, il faut contrôler l'usure des plaquettes et l'étanchéité du circuit de freinage.

Prendre les précautions suivantes :

- Avant de vérifier le niveau du liquide, s'assurer, en tournant le guidon, que le haut du maître-cylindre est à l'horizontale.

- Utiliser uniquement le liquide de frein recommandé. Tout autre liquide risque d'abîmer les joints en caoutchouc, ce qui pourrait causer des fuites et nuire au bon fonctionnement du frein.

Liquide de frein recommandé :
DOT 4

- Toujours faire l'appoint avec un liquide de frein du même type que celui qui se trouve dans le circuit. Le mélange de liquides différents risque de provoquer une réaction chimique nuisible au fonctionnement du frein.
- Veiller à ce que, lors du remplissage, de l'eau ne pénètre pas dans le maître-cylindre. En effet, l'eau abaisserait nettement le point d'ébullition du liquide et pourrait provoquer un bouchon de vapeur ou "vapor lock".
- Le liquide de frein risque d'attaquer les surfaces peintes et le plastique. Toujours essayer soigneusement toute trace de liquide renversé.
- L'usure des plaquettes de frein entraîne une baisse progressive du niveau du liquide de frein. Cependant, si le niveau du liquide de frein diminue soudainement, il faut faire contrôler le véhicule par un concessionnaire Yamaha.

ENTRETIENS PÉRIODIQUES ET PETITES RÉPARATIONS

Changement du liquide de frein FAU22720

Faire changer le liquide de frein par un concessionnaire Yamaha aux fréquences spécifiées dans le N.B. figurant après le tableau des entretiens et graissages périodiques. Il convient également de faire remplacer les bagues d'étanchéité du maître-cylindre de frein et de l'étrier, ainsi que la durite de frein aux fréquences indiquées ci-dessous ou chaque fois qu'elles sont endommagées ou qu'elles fuient.

- Bagues d'étanchéité : Remplacer tous les deux ans.
- Durite de frein : Remplacer tous les quatre ans.

Contrôle et lubrification des câbles FAU23100

Il faut contrôler le fonctionnement et l'état de tous les câbles de commande avant chaque départ. Il faut en outre lubrifier les câbles et leurs extrémités quand nécessaire. Si un câble est endommagé ou si son fonctionnement est dur, le faire contrôler et remplacer, si nécessaire, par un concessionnaire Yamaha.

Lubrifiant recommandé :
Huile moteur

Contrôle et lubrification de la poignée et du câble des gaz FAU23111

Contrôler le fonctionnement de la poignée des gaz avant chaque départ. Il convient en outre de lubrifier le câble aux fréquences spécifiées dans le tableau des entretiens et graissages périodiques.

AVERTISSEMENT FWA10720

Une gaine endommagée va empêcher le bon fonctionnement du câble et entraînera sa rouille. Remplacer dès que possible tout câble endommagé afin d'éviter de créer un état de conduite dangereux.

ENTRETIENS PÉRIODIQUES ET PETITES RÉPARATIONS

Contrôle et lubrification de la pédale de frein et du sélecteur

FAU23131

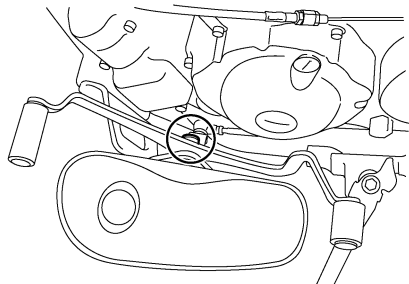
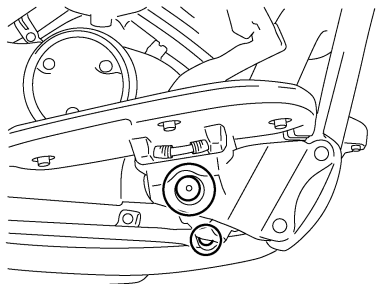

Contrôler le fonctionnement de la pédale de frein et du sélecteur avant chaque départ et lubrifier les articulations quand nécessaire.

Lubrifiant recommandé :

Graisse à base de savon au lithium
(graisse universelle)

Contrôle et lubrification des leviers de frein et d'embrayage

FAU23140

Levier de frein

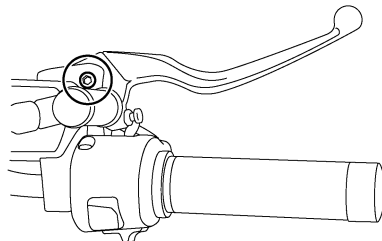

Levier d'embrayage

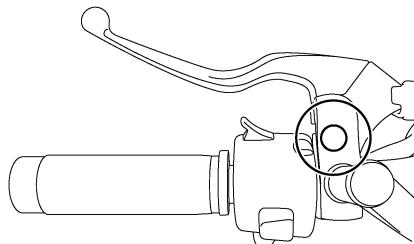

Contrôler le fonctionnement du levier de frein et d'embrayage avant chaque départ et lubrifier les articulations de levier quand nécessaire.

Lubrifiant recommandé :

Graisse à base de savon au lithium
(graisse universelle)

ENTRETIENS PÉRIODIQUES ET PETITES RÉPARATIONS

Contrôle et lubrification de la béquille latérale

FAU23200

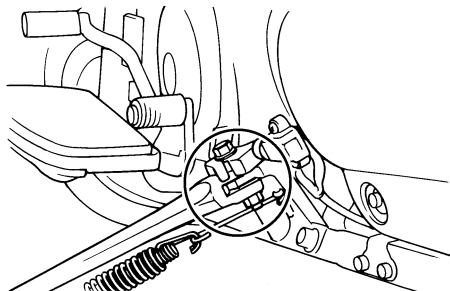

Contrôler le fonctionnement de la béquille latérale avant chaque départ et lubrifier son articulation et les points de contact des surfaces métalliques quand nécessaire.

FWA10730

AVERTISSEMENT

Si la béquille latérale ne se déploie et ne se replie pas en douceur, la faire contrôler et, si nécessaire, réparer par un concessionnaire Yamaha.

Lubrifiant recommandé :

Graisse à base de savon au lithium
(graisse universelle)

Contrôle de la fourche

FAU23271

Il faut contrôler l'état et le fonctionnement de la fourche en procédant comme suit aux fréquences spécifiées dans le tableau des entretiens et graissages périodiques.

Contrôle de l'état général

FWA10750

AVERTISSEMENT

Caler solidement la moto pour qu'elle ne puisse se renverser.

S'assurer que les tubes plongeurs ne sont ni griffés ni endommagés et que les fuites d'huile ne sont pas importantes.

Contrôle du fonctionnement

1. Placer le véhicule sur un plan horizontal et veiller à ce qu'il soit dressé à la verticale.
2. Tout en actionnant le frein avant, appuyer fermement à plusieurs reprises sur le guidon afin de contrôler si la fourche se comprime et se détend en douceur.

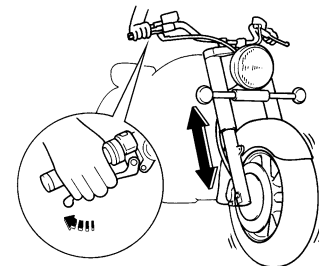

FCA10590

ATTENTION:

Si la fourche est endommagée ou si elle ne fonctionne pas en douceur, la faire contrôler et, si nécessaire, réparer par un concessionnaire Yamaha.

Contrôle de la direction

FAU23280

Des roulements de direction usés ou desserrés peuvent représenter un danger. Il convient dès lors de vérifier le fonctionnement de la direction en procédant comme suit aux fréquences spécifiées dans le tableau des entretiens et graissages périodiques.

1. Placer une cale sous le moteur afin de surélever la roue avant.

FWA10750

AVERTISSEMENT

Caler solidement la moto pour qu'elle ne puisse se renverser.

2. Maintenir la base des bras de fourche et essayer de les déplacer vers l'avant et l'arrière. Si un jeu quelconque est ressenti, faire contrôler et, si nécessaire, réparer la direction par un concessionnaire Yamaha.

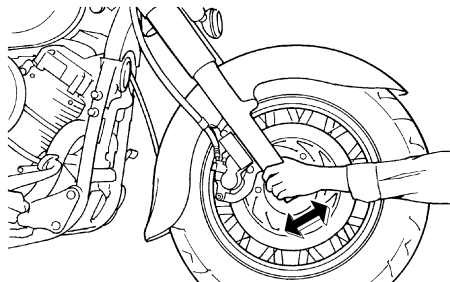

Contrôle des roulements de roue

FAU23290

Contrôler les roulements de roue avant et arrière aux fréquences spécifiées dans le tableau des entretiens et graissages périodiques. Si le moyeu de roue a du jeu ou si la roue ne tourne pas régulièrement, faire contrôler les roulements de roue par un concessionnaire Yamaha.

Batterie

FAU23380

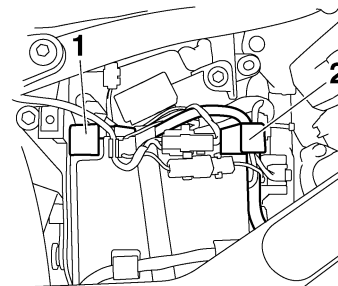

1. Borne positive de batterie
2. Borne négative de batterie

La batterie se situe derrière le cache B. (Voir page 6-6.)

Ce modèle est équipé d'une batterie de type étanche et celle-ci ne requiert aucun entretien. Il n'est donc pas nécessaire de contrôler le niveau d'électrolyte ni d'ajouter de l'eau distillée.

FCA10620

ATTENTION:

Ne jamais enlever le capuchon d'étanchéité des éléments de la batterie, sous peine d'endommager la batterie de façon irréversible.

ENTRETIENS PÉRIODIQUES ET PETITES RÉPARATIONS

6

FWA10760

AVERTISSEMENT

- L'électrolyte de batterie est extrêmement toxique, car l'acide sulfurique qu'il contient peut causer de graves brûlures. Éviter tout contact d'électrolyte avec la peau, les yeux ou les vêtements et toujours se protéger les yeux lors de travaux à proximité d'une batterie. En cas de contact avec de l'électrolyte, effectuer les PREMIERS SOINS suivants.
 - EXTERNE : rincer abondamment à l'eau courante.
 - INTERNE : boire beaucoup d'eau ou de lait et consulter immédiatement un médecin.
 - YEUX : rincer à l'eau courante pendant 15 minutes et consulter rapidement un médecin.
- Les batteries produisent de l'hydrogène, un gaz inflammable. Éloigner la batterie des étincelles, flammes, cigarettes, etc., et toujours veiller à bien ventiler la pièce où l'on recharge une batterie, si la charge est effectuée dans un endroit clos.
- TENIR TOUTE BATTERIE HORS DE PORTÉE DES ENFANTS.

Charge de la batterie

Confier la charge de la batterie à un concessionnaire Yamaha dès que possible si elle semble être déchargée. Ne pas oublier qu'une batterie se décharge plus rapidement si le véhicule est équipé d'accessoires électriques.

Conservation de la batterie

1. Quand le véhicule est remisé pendant un mois ou plus, déposer la batterie, la recharger complètement et la ranger dans un endroit frais et sec.
2. Quand la batterie est remise pour plus de deux mois, il convient de la contrôler au moins une fois par mois et de la recharger quand nécessaire.
3. Charger la batterie au maximum avant de la remonter sur le véhicule.
4. Après avoir remonté la batterie, toujours veiller à connecter correctement ses câbles aux bornes.

FCA10630

ATTENTION:

- Toujours veiller à ce que la batterie soit chargée. Remiser une batterie déchargée risque de l'endommager de façon irréversible.
- Utiliser un chargeur spécial à tension constante pour charger les batteries étanches (MF). L'utilisa-

tion d'un chargeur de batterie conventionnel va endommager la batterie. Si l'on ne peut se procurer un chargeur de batterie étanche, il est indispensable de faire charger la batterie par un concessionnaire Yamaha.

ENTRETIENS PÉRIODIQUES ET PETITES RÉPARATIONS

Remplacement des fusibles

FAU33400

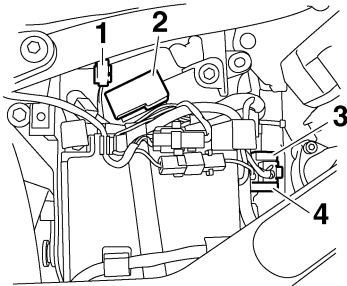

1. Fusible des feux de stationnement
2. Boîtier à fusibles
3. Fusible principal
4. Fusible principal de rechange

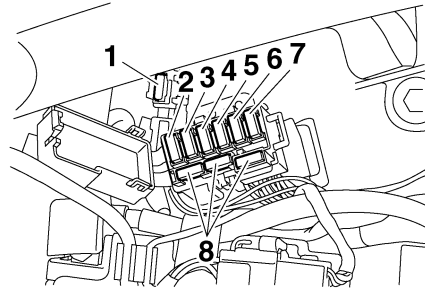

1. Fusible des feux de stationnement
2. Fusible de phare
3. Fusible du système de signalisation
4. Fusible d'allumage
5. Fusible du système de réchauffage de carburateur
6. Fusible du boîtier d'allumage
7. Fusible de sauvegarde (compteur kilométrique et immobilisateur antivol)
8. Fusible de rechange

Le fusible principal, le fusible des feux de stationnement et le boîtier à fusibles, qui contient les fusibles protégeant les divers circuits, se trouvent derrière le cache B. (Voir page 6-6.)

Si un fusible est grillé, le remplacer comme suit.

1. Tourner la clé de contact sur "OFF" et éteindre le circuit électrique concerné.

2. Retirer le fusible grillé et le remplacer par un fusible neuf de l'ampérage spécifié.

Fusibles spécifiés :

Fusible principal:

30.0 A

Fusible du système de signalisation:

10.0 A

Fusible d'allumage:

10.0 A

Fusible de phare:

15.0 A

Fusible du réchauffe-carburateur:

15.0 A

Fusible de sauvegarde:

10.0 A

Fusible des feux de stationnement:

10.0 A

Fusible du boîtier d'allumage:

5.0 A

6

FCA10640

ATTENTION:

Ne pas utiliser de fusible de calibre supérieur à celui recommandé afin d'éviter de gravement endommager l'équipement électrique, voire de provoquer un incendie.

ENTRETIENS PÉRIODIQUES ET PETITES RÉPARATIONS

3. Tourner la clé de contact sur "ON" et allumer le circuit électrique concerné afin de vérifier si le dispositif électrique fonctionne.
4. Si le fusible neuf grille immédiatement, faire contrôler l'équipement électrique par un concessionnaire Yamaha.

Remplacement de l'ampoule du phare

FAU23780

Ce modèle est équipé d'un phare à ampoule de quartz. Si l'ampoule du phare grille, la remplacer comme suit :

1. Déposer l'optique de phare après avoir retiré les vis.

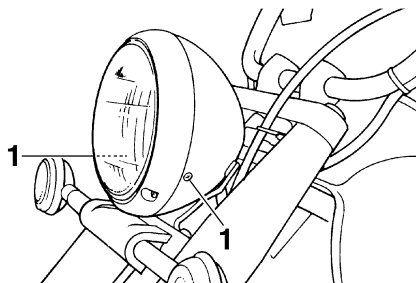

1. Vis

2. Déconnecter la fiche rapide du phare, puis déposer la protection de l'ampoule.

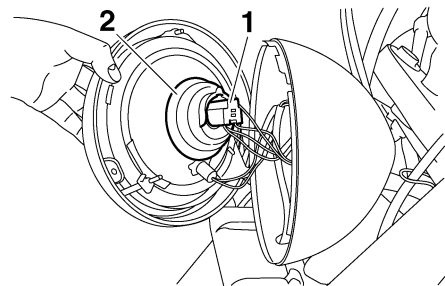

1. Fiche rapide de phare
2. Protection de l'ampoule de phare

3. Retirer le porte-ampoule en le tournant dans le sens inverse des aiguilles d'une montre, puis retirer l'ampoule défectueuse.

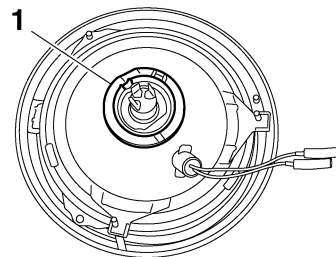

1. Porte-ampoule du phare

ENTRETIENS PÉRIODIQUES ET PETITES RÉPARATIONS

AVERTISSEMENT

FWA10790

Une ampoule de phare devient brûlante rapidement après avoir été allumée. Il faut donc tenir tout produit inflammable à distance et attendre qu'elle ait refroidi avant de la toucher.

4. Monter une ampoule de phare neuve et la fixer à l'aide du porte-ampoule.

FCA10660

ATTENTION:

Ne jamais toucher le verre d'une ampoule de phare afin de ne pas laisser de résidus gras. La graisse réduit la transparence du verre mais aussi la luminosité de l'ampoule, ainsi que sa durée de service. Nettoyer soigneusement toute crasse ou trace de doigts sur l'ampoule avec un chiffon imbibé d'alcool ou de diluant pour peinture.

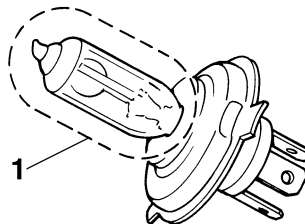

1. Ne pas toucher le verre de l'ampoule.
5. Monter la protection d'ampoule de phare, puis connecter la fiche rapide.
6. Monter l'optique de phare, puis la fixer à l'aide de ses vis.
7. Si nécessaire, faire régler le faisceau de phare par un concessionnaire Yamaha.

Remplacement d'une ampoule de clignotant ou de feu arrière/stop

FAU24281

1. Déposer la lentille après avoir retiré les vis.

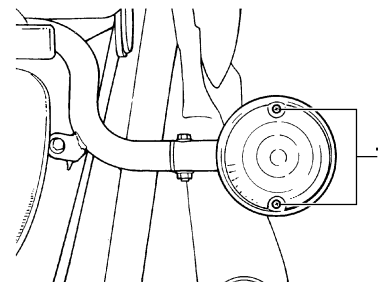

1. Vis

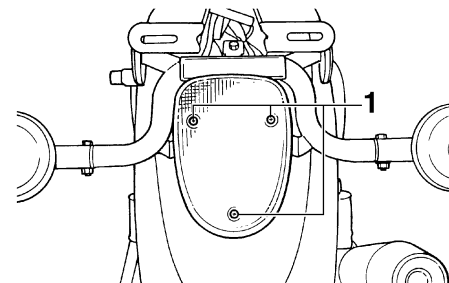

1. Vis

ENTRETIENS PÉRIODIQUES ET PETITES RÉPARATIONS

2. Retirer l'ampoule défectueuse en l'enfonçant et en la tournant dans le sens inverse des aiguilles d'une montre.
3. Monter une ampoule neuve dans la douille, l'enfoncer et la tourner à fond dans le sens des aiguilles d'une montre.
4. Remettre la lentille en place et la fixer à l'aide de ses vis.

FCA10680

ATTENTION:

Ne pas serrer les vis à l'excès afin de ne pas risquer de casser la lentille.

Remplacement de l'ampoule de la veilleuse

FAU33411

Si l'ampoule de veilleuse grille, la remplacer comme suit.

1. Déposer l'optique de phare après avoir retiré les vis.

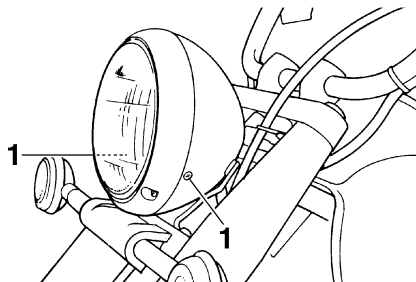

1. Vis

2. Retirer la douille, attachée à l'ampoule, en l'enfonçant et en la tournant dans le sens inverse des aiguilles d'une montre.

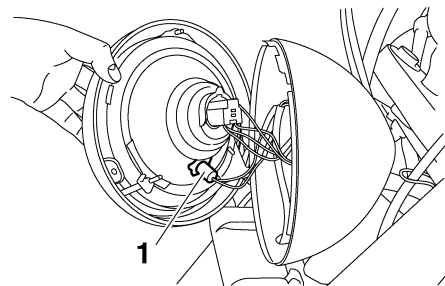

1. Douille d'ampoule de veilleuse

3. Retirer l'ampoule défectueuse en l'enfonçant et en la tournant dans le sens inverse des aiguilles d'une montre.
4. Monter une ampoule neuve dans la douille, l'enfoncer et la tourner à fond dans le sens des aiguilles d'une montre.
5. Reposer la douille, attachée à l'ampoule, en appuyant sur celle-ci et en la tournant dans le sens des aiguilles d'une montre.
6. Monter l'optique de phare, puis la fixer à l'aide de ses vis.

ENTRETIENS PÉRIODIQUES ET PETITES RÉPARATIONS

Calage de la moto

FAU24350

Ce modèle n'étant pas équipé d'une béquille centrale, il convient de prendre les précautions suivantes avant de démonter une roue ou avant d'effectuer tout autre travail qui requiert de dresser la moto à la verticale. S'assurer que la moto est stable et à la verticale avant de commencer l'entretien. Une solide caisse en bois placée sous le moteur peut améliorer la stabilité.

Entretien de la roue avant

1. Immobiliser l'arrière de la moto à l'aide d'une béquille de levage, si l'on dispose de deux béquilles de levage, ou en plaçant un cric de moto sous le cadre, devant la roue arrière.
2. Se servir ensuite d'une béquille de levage pour surélever la roue avant.

Entretien de la roue arrière

Surélever la roue arrière à l'aide d'une béquille de levage, si disponible, ou en plaçant un cric de moto des deux côtés du cadre, devant la roue arrière ou des deux côtés du bras oscillant.

Roue avant

FAU24360

Dépose de la roue avant

FAU24660

FWA10820

⚠ AVERTISSEMENT

- Il est préférable de confier tout travail sur la roue à un concessionnaire Yamaha.
- Caler solidement la moto pour qu'elle ne puisse se renverser.

1. Débrancher le câble du compteur de vitesse de la roue avant.

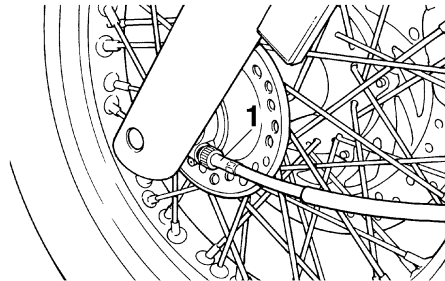

1. Câble de compteur de vitesse
2. Desserrer la vis de pincement d'axe de roue.
3. Retirer le capuchon en caoutchouc, puis desserrer l'écrou d'axe.

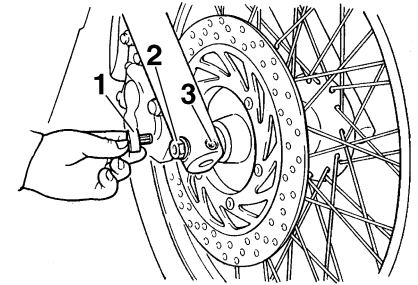

1. Capuchon en caoutchouc
2. Axe de roue
3. Vis de pincement d'axe de roue avant
4. Surélever la roue avant en procédant comme expliqué à la page 6-31.
5. Extraire l'axe, puis déposer la roue.

FCA11070

ATTENTION:

Ne pas actionner le frein après la dépose de la roue et du disque de frein, car les plaquettes risquent de se rapprocher à l'excès.

FAU24921

Mise en place de la roue avant

1. Monter la prise du compteur de vitesse sur le moyeu de roue en veillant à engager les ergots dans les fentes.

ENTRETIENS PÉRIODIQUES ET PETITES RÉPARATIONS

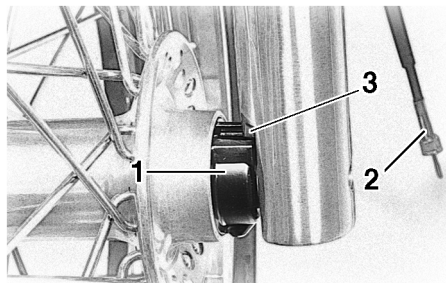

1. Prise du compteur de vitesse
2. Câble de compteur de vitesse
3. Retenue

2. Soulever la roue entre les bras de fourche.

6

N.B.: _____

Veiller à laisser un écart suffisant entre les plaquettes de frein avant d'insérer le disque de frein et veiller à aligner la fente de la prise du compteur de vitesse sur la retenue du bras de fourche.

3. Remettre l'axe de roue en place.
4. Reposer la roue avant sur le sol.
5. Serrer l'axe et la vis de pincement d'axe à leur couple de serrage spécifique, puis monter le capuchon en caoutchouc.

Couples de serrage :

Axe de roue :

59 Nm (5.9 m·kgf, 43 ft·lbf)

Vis de pincement d'axe de roue avant :

20 Nm (2.0 m·kgf, 14 ft·lbf)

6. Tout en actionnant le frein avant, appuyer fermement à plusieurs reprises sur le guidon afin de contrôler si la fourche se comprime et se détend en douceur.
7. Brancher le câble de compteur de vitesse.

Roue arrière

FAU25080

Dépose de la roue arrière

FAU25141

FWA10820

⚠ AVERTISSEMENT

- Il est préférable de confier tout travail sur la roue à un concessionnaire Yamaha.
- Caler solidement la moto pour qu'elle ne puisse se renverser.

1. Desserrer l'écrou d'axe.

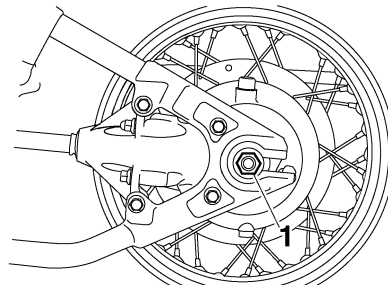

1. Écrou d'axe
2. Séparer le bras d'ancrage de frein du flasque de frein en retirant l'écrou et la vis.
3. Desserrer l'écrou du bras d'ancrage de frein du côté du bras oscillant.

ENTRETIENS PÉRIODIQUES ET PETITES RÉPARATIONS

4. Retirer l'écrou de réglage de la garde de la pédale de frein, puis détacher la tige de frein de la biellette de frein.

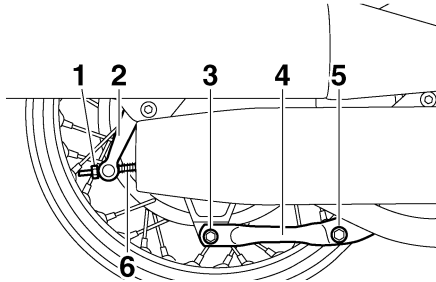

1. Écrou de réglage de la garde de la pédale de frein
2. Biellette de frein
3. Vis et écrou (flasque de frein)
4. Bras d'ancrage de frein
5. Vis et écrou (bras oscillant)
6. Tige de frein

5. Déposer le cache A. (Voir page 6-6.)
6. Retirer les vis qui maintiennent ensemble le carter du couple conique arrière et le bras oscillant.

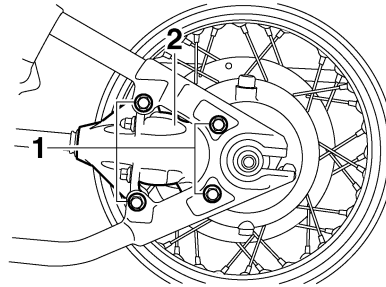

1. Vis
2. Carter de couple conique arrière

7. Surélever la roue arrière en procédant comme expliqué à la page 6-31.
8. Maintenir l'arbre de transmission et tirer la roue vers l'arrière afin de retirer d'un bloc vers les pièces suivantes : roue, axe de roue, carter de couple conique arrière et arbre de transmission.

N.B.: _____
Bien veiller à maintenir l'arbre de transmission en le déposant.

Mise en place de la roue arrière

1. Monter la roue arrière, son axe, le carter de couple conique arrière et l'arbre de transmission en poussant la roue

vers l'avant et en guidant l'arbre dans le joint de cardan de transmission intermédiaire.

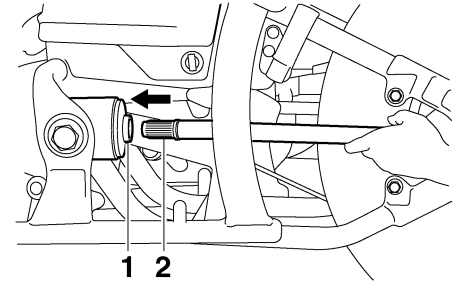

1. Joint de cardan de transmission intermédiaire
2. Arbre de transmission

2. Reposer les vis du carter de couple conique arrière.
3. Monter la tige de frein sur la biellette de frein, puis monter l'écrou de réglage de la garde de la pédale de frein sur la tige.
4. Monter la vis et l'écrou du bras d'ancrage de frein au flasque de frein.
5. Reposer le cache.
6. Reposer la roue arrière sur le sol.
7. Serrer l'écrou d'axe, les vis du carter de couple conique arrière et les écrous du bras d'ancrage de frein à leur couple de serrage spécifique.

ENTRETIENS PÉRIODIQUES ET PETITES RÉPARATIONS

Couples de serrage :

Écrou d'axe :

92 Nm (9.2 m·kgf, 67 ft·lbf)

Vis du carter de couple conique
arrière :

74 Nm (7.4 m·kgf, 54 ft·lbf)

Écrou du bras d'ancrage de frein :

20 Nm (2.0 m·kgf, 14 ft·lbf)

8. Régler la garde de la pédale de frein.
(Voir page 6-19.)

FWA10660

AVERTISSEMENT

Après avoir réglé la garde de la pédale de frein, contrôler le fonctionnement du feu stop.

Diagnostic de pannes

FAU25850

Bien que les véhicules Yamaha subissent une inspection rigoureuse à la sortie d'usine, une panne peut toujours survenir. Toute défaillance des systèmes d'alimentation, de compression ou d'allumage, par exemple, peut entraîner des problèmes de démarrage et une perte de puissance.

Le schéma de diagnostic de pannes ci-après permet d'effectuer rapidement et en toute facilité le contrôle de ces pièces essentielles. Si une réparation quelconque est requise, confier la moto à un concessionnaire Yamaha, car ses techniciens qualifiés disposent des connaissances, du savoir-faire et des outils nécessaires à son entretien adéquat.

Pour tout remplacement, utiliser exclusivement des pièces Yamaha d'origine. En effet, les pièces d'autres marques peuvent sembler identiques, mais elles sont souvent de moindre qualité. Ces pièces s'useront donc plus rapidement et leur utilisation pourrait entraîner des réparations onéreuses.

ENTRETIENS PÉRIODIQUES ET PETITES RÉPARATIONS

FAU25891

Schéma de diagnostic de pannes

FWA10840

AVERTISSEMENT

Ne jamais contrôler le circuit de carburant en fumant, ou à proximité d'une flamme.

1. Carburant

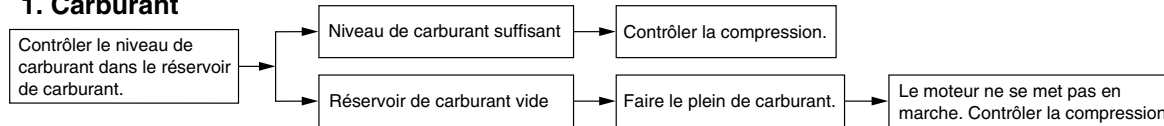

2. Compression

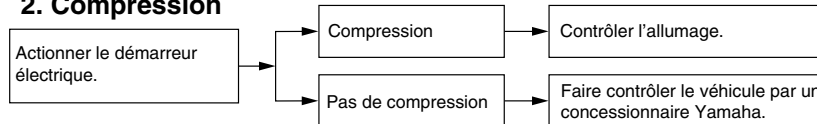

3. Allumage

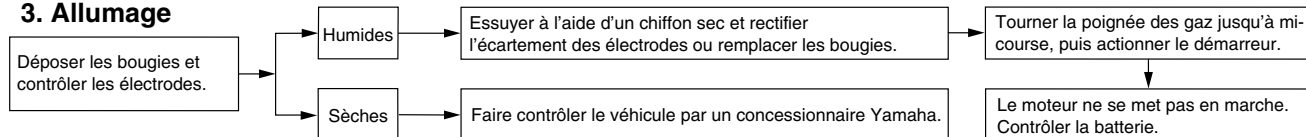

4. Batterie

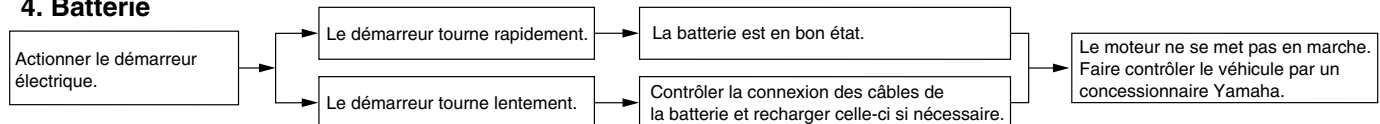

SOIN ET REMISAGE DE LA MOTO

FAU26060

Soin

Un des attraits incontestés de la moto réside dans la mise à nu de son anatomie, mais cette exposition est toutefois source de vulnérabilité. Rouille et corrosion peuvent apparaître, même sur des pièces de très bonne qualité. Si un tube d'échappement rouillé peut passer inaperçu sur une voiture, l'effet sur une moto est plutôt disgracieux. Un entretien adéquat régulier lui permettra non seulement de conserver son allure et ses performances et de prolonger sa durée de service, mais est également indispensable afin de conserver les droits de la garantie.

Avant le nettoyage

1. Après que le moteur a refroidi, couvrir la sortie des pots d'échappement d'un sachet en plastique.
2. S'assurer que tous les capuchons, couvercles et caches, ainsi que les fiches rapides et les connecteurs électriques, y compris les capuchons de bougie, sont fermement et correctement installés.
3. Éliminer les taches tenaces, telles que de l'huile carbonisée sur le carter moteur, à l'aide d'un dégraissant et d'une brosse en veillant à ne jamais en appli-

quer sur les joints et les axes de roue. Toujours rincer la crasse et le dégraissant à l'eau.

Nettoyage

FCA10770

ATTENTION:

- Éviter de nettoyer les roues, surtout celles à rayons, avec des produits nettoyants trop acides. S'il s'avère nécessaire d'utiliser ce type de produit afin d'éliminer des taches tenaces, veiller à ne pas l'appliquer plus longtemps que prescrit. Rincer ensuite abondamment à l'eau, sécher immédiatement, puis vaporiser un produit anticorrosion.
- Un nettoyage inapproprié risque d'endommager les pièces en plastique, telles que bulle ou pare-brise, carénages et caches. Nettoyer les pièces en plastique exclusivement avec des chiffons ou éponges et de l'eau et des détergents doux.
- Éviter tout contact de produits chimiques mordants sur les pièces en plastique. Ne pas utiliser des chiffons ou éponges imbibés de produits nettoyants abrasifs, de dissolvants

ou diluant, de carburant, d'agents dérouilleurs ou antirouille, d'antigel ou d'électrolyte.

- Ne pas utiliser des portiques de lavage à haute pression ou au jet de vapeur. Cela provoquerait des infiltrations d'eau qui endommageraient les pièces suivantes : joints (de roulements de roue, de roulement de bras oscillant, de fourche et de freins), composants électriques (fiches rapides, connecteurs, instruments, contacteurs et feux) et les mises à l'air.
- Motos équipées d'un pare-brise ou d'une bulle : ne pas utiliser de produits de nettoyage abrasifs ni des éponges dures afin d'éviter de griffer ou de ternir. Certains produits de nettoyage pour plastique risquent de griffer le pare-brise ou la bulle. Faire un essai sur une zone en dehors du champ de vision afin de s'assurer que le produit ne laisse pas de trace. Si la bulle ou le pare-brise est griffé, utiliser un bon agent de polissage pour plastiques après le nettoyage.

Après utilisation dans des conditions normales

Nettoyer la crasse à l'aide d'eau chaude, d'un détergent doux et d'une éponge douce et propre, puis rincer abondamment à l'eau claire. Recourir à une brosse à dents ou à un goupillon pour nettoyer les pièces d'accès difficile. Pour faciliter l'élimination des taches plus tenaces et des insectes, déposer un chiffon humide sur ceux-ci quelques minutes avant de procéder au nettoyage.

Après utilisation sous la pluie, à proximité de la mer ou sur des routes salées

L'eau accentue l'effet corrosif du sel marin et du sel répandu sur les routes en hiver. Il convient dès lors d'effectuer les travaux suivants après chaque randonnée sous la pluie, à proximité de la mer ou sur des routes salées.

N.B.:

Il peut rester des traces du sel répandu sur les routes bien après la venue du printemps.

1. Nettoyer la moto à l'eau froide savonneuse en veillant à ce que le moteur soit froid.

FCA10790

ATTENTION:

Ne pas utiliser d'eau chaude, car celle-ci augmenterait l'action corrosive du sel.

2. Après avoir séché le véhicule, le protéger de la corrosion en vaporisant un produit anticorrosion sur toutes ses surfaces métalliques, y compris les surfaces chromées ou nickelées.

Après le nettoyage

1. Sécher la moto à l'aide d'une peau de chamois ou d'un essuyeur absorbant.
2. Frotter les pièces en chrome, en aluminium ou en acier inoxydable, y compris le système d'échappement, à l'aide d'un produit d'entretien pour chrome. Cela permettra même d'éliminer des pièces en acier inoxydable les décolorations dues à la chaleur.
3. Une bonne mesure de prévention contre la corrosion consiste à vaporiser un produit anticorrosion sur toutes les surfaces métalliques, y compris les surfaces chromées ou nickelées.
4. Les taches qui subsistent peuvent être éliminées en pulvérisant de l'huile.
5. Retoucher les griffes et légers coups occasionnés par les gravillons, etc.
6. Appliquer de la cire sur toutes les surfaces peintes.

7. Veiller à ce que la moto soit parfaitement sèche avant de la remiser ou de la couvrir.

FWA11130

AVERTISSEMENT

- **S'assurer de ne pas avoir appliqué d'huile ou de cire sur les freins et les pneus.**
- **Si nécessaire, nettoyer les disques et les garnitures de frein à l'aide d'un produit spécial pour disque de frein ou d'acétone, et nettoyer les pneus à l'eau chaude et au détergent doux. Effectuer ensuite un test de conduite afin de vérifier le freinage et la prise de virages.**

FCA10800

ATTENTION:

- **Pulvériser modérément huile et cire et bien essuyer tout excès.**
- **Ne jamais enduire les pièces en plastique ou en caoutchouc d'huile ou de cire. Recourir à un produit spécial.**
- **Éviter l'emploi de produits de polissage mordants, car ceux-ci attaquent la peinture.**

SOIN ET REMISAGE DE LA MOTO

N.B.: _____

Pour toute question relative au choix et à l'emploi des produits d'entretien, consulter un concessionnaire Yamaha.

Remisage

FAU26230

Remisage de courte durée

Veiller à remettre la moto dans un endroit frais et sec. Si les conditions de remisage l'exigent (poussière excessive, etc.), couvrir la moto d'une housse poreuse.

FCA10810

ATTENTION:

- **Entreposer la moto dans un endroit mal aéré ou la recouvrir d'une bâche alors qu'elle est mouillée provoqueront des infiltrations et de la rouille.**
 - **Afin de prévenir la rouille, éviter l'entreposage dans des caves humides, des étables (en raison de la présence d'ammoniac) et à proximité de produits chimiques.**
-

Remisage de longue durée

Avant de remettre la moto pour plusieurs mois :

1. Suivre toutes les instructions de la section "Soin" de ce chapitre.
2. Pour les motos équipées d'un robinet de carburant disposant d'une position "OFF" : Placer la manette du robinet de carburant sur "OFF".

3. Vidanger la cuve des carburateurs en dévissant les vis de vidange afin de prévenir toute accumulation de dépôts. Verser le carburant ainsi vidangé dans le réservoir de carburant.
4. Faire le plein de carburant et, si disponible, ajouter un stabilisateur de carburant afin d'éviter que le réservoir ne rouille et que le carburant ne se dégrade.
5. Effectuer les étapes ci-dessous afin de protéger les cylindres, les segments, etc., de la corrosion.
 - a. Retirer les capuchons de bougie et déposer les bougies.
 - b. Verser une cuillerée à café d'huile moteur dans chaque orifice de bougie.
 - c. Remonter les capuchons de bougie sur les bougies, puis placer les bougies sur la culasse en veillant à ce que les électrodes soient mises à la masse. (Cette technique permettra de limiter la production d'étincelles à l'étape suivante.)
 - d. Faire tourner le moteur à plusieurs reprises à l'aide du démarreur. (Ceci permet de répartir l'huile sur la paroi des cylindres.)

- e. Retirer le capuchon des bougies, puis remettre ensuite les bougies et leur capuchon en place.

FWA10950

AVERTISSEMENT

Avant de faire tourner le moteur, veiller à mettre les électrodes de bougie à la masse afin d'éviter la production d'étincelles, car celles-ci pourraient être à l'origine de dégâts et de brûlures.

6. Lubrifier tous les câbles de commande ainsi que les articulations de tous les leviers, pédales, et de la béquille latérale et/ou centrale.
7. Vérifier et, si nécessaire, régler la pression de gonflage des pneus, puis élever la moto de sorte que ses deux roues ne reposent pas sur le sol. S'il n'est pas possible d'élever les roues, les tourner quelque peu chaque mois de sorte que l'humidité ne se concentre pas en un point précis des pneus.
8. Recouvrir la sortie des pots d'échappement à l'aide d'un sachet en plastique afin de prévenir toute pénétration d'humidité.
9. Déposer la batterie et la recharger complètement. La conserver dans un endroit à l'abri de l'humidité et la recharger une fois par mois. Ne pas conserver la batterie dans un endroit ex-

cessivement chaud ou froid [moins de 0 °C (30 °F) ou plus de 30 °C (90 °F)]. Pour plus d'informations au sujet de l'entreposage de la batterie, se reporter à la page 6-25.

N.B.:

Effectuer toutes les réparations nécessaires avant de remettre la moto.

CARACTÉRISTIQUES

Dimensions:

Longueur hors tout:
2450 mm (96.5 in)
Largeur hors tout:
930 mm (36.6 in)
Hauteur hors tout:
1105 mm (43.5 in)
Hauteur de la selle:
710 mm (28.0 in)
Empattement:
1625 mm (64.0 in)
Garde au sol:
140 mm (5.51 in)
Rayon de braquage minimum:
3400 mm (133.9 in)

Poids:

Avec huile et carburant:
249.0 kg (549 lb)

Moteur:

Type de moteur:
Refroidissement par air, 4 temps, SACT
Disposition du ou des cylindres:
Bicylindre en V
Cylindrée:
649.0 cm³ (39.60 cu.in)
Alésage × course:
81.0 × 63.0 mm (3.19 × 2.48 in)
Taux de compression:
9.00 :1
Système de démarrage:
Démarreur électrique
Système de graissage:
Carter humide

Huile moteur:

Type:
SAE10W30 ou SAE10W40 ou SAE15W40
ou SAE20W40 ou SAE20W50

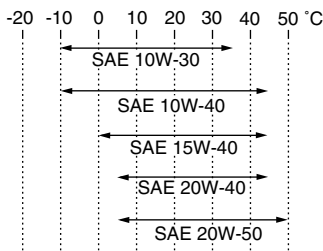

Classification d'huile moteur recommandée:
API Service de type SE, SF, SG et au-delà
Quantité d'huile moteur:
Sans remplacement de l'élément du filtre à huile:
2.60 L (2.75 US qt) (2.29 Imp.qt)
Avec remplacement de l'élément du filtre à huile:
2.80 L (2.96 US qt) (2.46 Imp.qt)

Huile de couple conique arrière:

Type:
Huile pour engrenage hypoïde SAE80API
GL-4
Quantité:
0.19 L (0.20 US qt) (0.17 Imp.qt)

Filtre à air:

Élément du filtre à air:
Élément de type sec

Carburant:

Carburant recommandé:
Essence ordinaire sans plomb
exclusivement
Capacité du réservoir:
16.0 L (4.23 US gal) (3.52 Imp.gal)
Quantité de la réserve:
3.0 L (0.79 US gal) (0.66 Imp.gal)

Carburateur:

Fabricant:
MIKUNI
Modèle × quantité:
BDS28 x 2

Bougie(s):

Fabricant/modèle:
NGK/DPR7EA-9
Fabricant/modèle:
DENSO/X22EPR-U9
Écartement des électrodes:
0.8–0.9 mm (0.031–0.035 in)

Embrayage:

Type d'embrayage:
Humide, multidisque

Transmission:

Système de réduction primaire:
Engrenage droit
Taux de réduction primaire:
68/38 (1.789)
Système de réduction secondaire:
Entraînement par arbre
Taux de réduction secondaire:
19/18 × 32/11 (3.071)
Type de boîte de vitesses:
Prise constante, 5 rapports

Commande:

Au pied gauche

Rapport de démultiplication:

1^{re}:

38/14 (2.714)

2^e:

38/20 (1.900)

3^e:

35/24 (1.458)

4^e:

28/24 (1.167)

5^e:

29/30 (0.967)

Partie cycle:

Type de cadre:

Double berceau

Angle de chasse:

35.00 °

Chasse:

145.0 mm (5.71 in)

Pneu avant:

Type:

Avec chambre

Taille:

130/90-16M/C 67S

Fabricant/modèle:

BRIDGESTONE/EXEDRA G703

Fabricant/modèle:

DUNLOP/D404F

Pneu arrière:

Type:

Avec chambre

Taille:

170/80-15M/C 77S

Fabricant/modèle:

BRIDGESTONE/EXEDRA G702

Fabricant/modèle:

DUNLOP/D404G

Charge:

Charge maximale:

198 kg (437 lb)

(Poids total du pilote, du passager, du chargement et des accessoires)

Pression de gonflage (contrôlée les pneus froids):

Conditions de charge:

0–90 kg (0–198 lb)

Avant:

225 kPa (33 psi) (2.25 kgf/cm²)

Arrière:

225 kPa (33 psi) (2.25 kgf/cm²)

Conditions de charge:

90–198 kg (198–437 lb)

Avant:

225 kPa (33 psi) (2.25 kgf/cm²)

Arrière:

250 kPa (36 psi) (2.50 kgf/cm²)

Roue avant:

Type de roue:

Roue à rayons

Taille de jante:

16M/C x MT3.00

Roue arrière:

Type de roue:

Roue à rayons

Taille de jante:

15M/C x MT3.50

Frein avant:

Type:

Frein monodisque

Commande:

À la main droite

Liquide recommandé:

DOT 4

Frein arrière:

Type:

Frein à tambour

Commande:

Au pied droit

Suspension avant:

Type:

Fourche télescopique

Type de ressort/amortisseur:

Ressort hélicoïdal / amortisseur hydraulique

Débattement des roues:

140.0 mm (5.51 in)

Suspension arrière:

Type:

Bras oscillant (monocross)

Type de ressort/amortisseur:

Ressort hélicoïdal / amortisseur hydraulique et à gaz

Débattement des roues:

98.0 mm (3.86 in)

Partie électrique:

Système d'allumage:

Allumage transistorisé (numérique)

CARACTÉRISTIQUES

Système de charge:

Alternateur avec rotor à aimantation permanente

Batterie:

Modèle:

GT12B-4

Voltage, capacité:

12 V, 10.0 Ah

Phare:

Type d'ampoule:

Ampoule halogène

Voltage et wattage d'ampoule × quantité:

Phare:

12 V, 60 W/55.0 W × 1

Feu arrière/stop:

12 V, 5.0 W/21.0 W × 1

Clignotant avant:

12 V, 21.0 W × 2

Clignotant arrière:

12 V, 21.0 W × 2

Veilleuse:

12 V, 4.0 W × 1

Éclairage des instruments:

12 V, 1.7 W × 1

Témoin de point mort:

12 V, 1.7 W × 1

Témoin de feu de route:

12 V, 1.7 W × 1

Témoin des clignotants:

12 V, 1.7 W × 1

Témoin d'avertissement de panne du moteur:

12 V, 1.7 W × 1

Témoin de l'immobilisateur antivol:

LED

Fusibles:

Fusible principal:

30.0 A

Fusible de phare:

15.0 A

Fusible du système de signalisation:

10.0 A

Fusible d'allumage:

10.0 A

Fusible des feux de stationnement:

10.0 A

Fusible du réchauffe-carburateur:

15.0 A

Fusible du boîtier d'allumage:

5.0 A

Fusible de sauvegarde:

10.0 A

RENSEIGNEMENTS COMPLÉMENTAIRES

Numéros d'identification

FAU26351

Inscrire le numéro d'identification de la clé, le numéro d'identification du véhicule et les codes figurant sur l'étiquette du modèle aux emplacements prévus, pour référence lors de la commande de pièces de rechange auprès d'un concessionnaire Yamaha ou en cas de vol du véhicule.

NUMÉRO D'IDENTIFICATION DE LA CLÉ :

NUMÉRO D'IDENTIFICATION DU VÉHICULE :

RENSEIGNEMENTS FOURNIS SUR L'ÉTIQUETTE DU MODÈLE :

Numéro d'identification de la clé

FAU26381

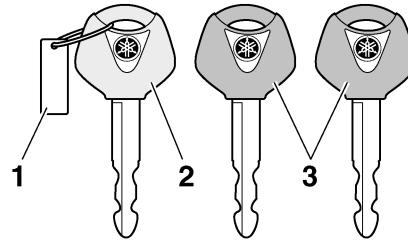

1. Numéro d'identification de la clé
2. Clé d'enregistrement de codes (anneau rouge)
3. Clés de contact conventionnelles (anneau noir)

Le numéro d'identification de la clé est poinçonné sur l'onglet de la clé. Inscrive ce numéro à l'endroit prévu et s'y référer lors de la commande d'une nouvelle clé.

Numéro d'identification du véhicule

FAU26400

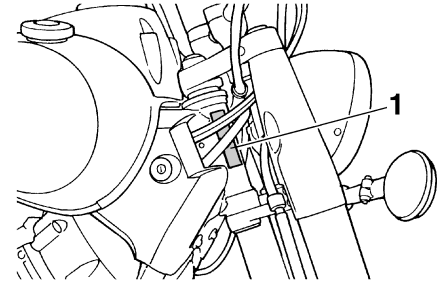

1. Numéro d'identification du véhicule

Le numéro d'identification du véhicule est poinçonné sur le tube de direction. Inscrive ce numéro à l'endroit prévu.

N.B.: _____

Le numéro d'identification du véhicule sert à identifier la moto et, selon les pays, est requis lors de son immatriculation.

RENSEIGNEMENTS COMPLÉMENTAIRES

FAU26470

Étiquette des codes du modèle

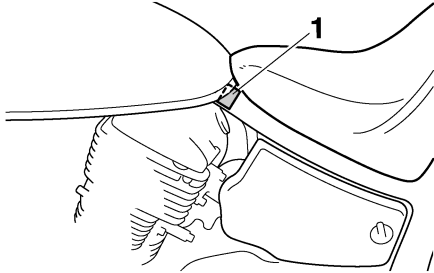

1. Étiquette des codes du modèle

L'étiquette du modèle est collée sur le cadre, sous la selle du pilote. (Voir page 3-11.)
Inscrire les renseignements repris sur cette étiquette dans l'espace prévu à cet effet.
Ces renseignements seront nécessaires lors de la commande de pièces de rechange auprès d'un concessionnaire Yamaha.

- A**
- Accroche-casque 3-13
 - Alarme antivol 3-5
 - Avertisseur, contacteur 3-6
- B**
- Bagages, supports de sangle de fixation 3-15
 - Batterie 6-25
 - Béquille latérale 3-15
 - Béquille latérale, contrôle et lubrification 6-24
 - Bougies, contrôle 6-7
- C**
- Câble des gaz, contrôle du jeu 6-14
 - Câbles, contrôle et lubrification 6-22
 - Caches, dépose et repose 6-6
 - Calage de la moto 6-31
 - Caractéristiques 8-1
 - Carburant 3-9
 - Carburant, économies 5-3
 - Carburateurs, réglage 6-13
 - Clé de contact, numéro d'identification... 9-1
 - Clignotant ou feu arrière/stop, remplacement d'une ampoule 6-29
 - Clignotants, contacteur 3-6
 - Combiné ressort-amortisseur, réglage 3-14
 - Combinés de contacteurs 3-13
 - Compartment de rangement 3-5
 - Compteur de vitesse 3-5
 - Contacteur à clé/antivol 3-2
 - Contacteur d'appel de phare 3-6
 - Coupe-circuit d'allumage 3-16
 - Coupe-circuit du moteur 3-6
- D**
- Démarrage, moteur chaud 5-2
 - Démarrage, moteur froid 5-1
 - Démarreur, contacteur 3-6
 - Direction, contrôle 6-25
- E**
- Embrayage, levier 3-7
 - Embrayage, réglage de la garde du levier 6-17
 - Emplacement des éléments 2-1
 - Entretiens et graissages périodiques, tableau 6-2
 - Étiquette des codes du modèle 9-2
- F**
- Feu stop, réglage du contacteur 6-20
 - Feux de détresse, contacteur 3-6
 - Filtre à air, nettoyage de l'élément 6-12
 - Fourche, contrôle 6-24
 - Frein, levier 3-7
 - Frein, pédale 3-8
 - Frein, réglage de la garde du levier 6-18
 - Frein, réglage de position et garde de la pédale 6-19
 - Fusibles, remplacement 6-27
- H**
- Huile de couple conique arrière 6-10
 - Huile moteur et élément du filtre 6-8
- I**
- Immobilisateur antivol 3-1
 - Inverseur feu de route/feu de croisement 3-6
- J**
- Jeu des soupapes 6-14
- L**
- Levier de frein et d'embrayage, contrôle et lubrification 6-23
 - Liquide de frein, changement 6-22
 - Liquide de frein, contrôle du niveau 6-21
- N**
- Numéros d'identification 9-1
- P**
- Panne du moteur, témoin 3-4
 - Pannes, diagnostic 6-34
 - Pédale de frein et sélecteur, contrôle et lubrification 6-23
 - Phare, remplacement d'une ampoule... 6-28
 - Plaquettes et mâchoires de frein, contrôle 6-20
 - Pneus 6-15
 - Poignée et câble des gaz, contrôle et lubrification 6-22
 - Points à contrôler avant chaque utilisation 4-2
 - Pot catalytique 3-10
- R**
- Régime de ralenti du moteur 6-13
 - Remisage 7-3
 - Réservoir de carburant, bouchon 3-8
 - Robinet de carburant 3-10
 - Rodage du moteur 5-3
 - Roue arrière 6-32
 - Roue avant 6-31
 - Roues 6-17
 - Roulements de roue, contrôle 6-25
- S**
- Schéma de diagnostic de pannes 6-35
 - Sécurité 1-1

INDEX

Sélecteur.....	3-7
Selles	3-11
Soin.....	7-1
Starter	3-11
Stationnement.....	5-4

T

Témoin de feu de route.....	3-4
Témoin de l'immobilisateur antivol.....	3-4
Témoin des clignotants	3-3
Témoin du point mort.....	3-3
Témoins et témoins d'alerte.....	3-3
Trousse de réparation.....	6-1

V

Véhicule, numéro d'identification	9-1
Veilleuse, remplacement d'une ampoule.....	6-30
Vitesses, sélection	5-2

IMPRIMÉ SUR PAPIER RECYCLÉ



PRINTED IN JAPAN
2005.08-0.7×1 CR
(F)