



⚠ Il convient de lire attentivement ce manuel avant la première utilisation du véhicule.

MANUEL DU PROPRIÉTAIRE
DIVERSION

XJ6S
XJ6SA

36C-28199-F4

⚠ Il convient de lire attentivement ce manuel avant la première utilisation du véhicule. Le manuel doit être remis avec le véhicule en cas de vente de ce dernier.



YAMAHA MOTOR ELECTRONICS CO., LTD.
1450-6, Mori, Mori-machi, Shuchi-gun, Shizuoka-ken, 437-0292 Japan

DECLARATION of CONFORMITY

We

Company: YAMAHA MOTOR ELECTRONICS CO., LTD.
Address: 1450-6, Mori, Mori-Machi, Shuchi-gun, Shizuoka-Ken, 437-0292 Japan

Hereby declare that the product:

Kind of equipment: IMMOBILIZER
Type-designation: SSL-00

is in compliance with following norm(s) or documents:

R&TTE Directive(1999/5/EC)
EN300 330-2 v1.3.1(2006-01), EN300 330-2 v1.5.1(2010-02)
EN60950-1:2006/A11:2009
Two or Three-Wheel Motor Vehicles Directive(97/24/EC: Chapter 8, EMC)

Place of issue: Shizuoka, Japan

Date of issue: 1 Aug. 2002

Revision record

No.	Contents	Date
1	To change contact person and integrate type-designation.	9 Jun. 2005
2	Version up the norm of EN60950 to EN60950-1	27 Feb. 2006
3	To change company name	1 Mar. 2007
4	version up of the following norm: • EN300 330-2 v1.1.1 to EN300 330-2 v1.3.1 and EN300 330-2 v1.5.1 • EN60950-1:2001 to EN60950-1:2006/A11:2009	8 Jul. 2010

General manager of quality assurance div.



YAMAHA MOTOR ELECTRONICS CO., LTD.
1450-6, Mori, Mori-machi, Shuchi-gun, Shizuoka-ken, 437-0292 Japon

DÉCLARATION DE CONFORMITÉ

Nous, la

Société : YAMAHA MOTOR ELECTRONICS CO., LTD.
Adresse : 1450-6, Mori, Mori-machi, Shuchi-gun, Shizuoka-ken, 437-0292 Japon

Déclarons par la présente, que le produit :

Type d'appareil : IMMOBILISATEUR
Type/désignation : SSL-00

est conforme aux normes ou documents suivants :

Directive R&TTE (1999/5/CE)
EN300 330-2 v1.3.1(2006-01), EN300 330-2 v1.5.1(2010-02)
EN60950-1:2006/A11:2009
Directive concernant les véhicules motorisés à deux ou trois roues (97/24/CE : Chapitre 8, EMC)

Ville : Shizuoka, Japon

Date : 1 août 2002

Révision

N°	Contenu	Date
1	Modification de la personne à contacter et ajout de la désignation du type	9 juin 2005
2	Passage de la norme EN60950 à la norme EN60950-1	27 fév. 2006
3	Modification du nom de la société	1er mars 2007
4	version mise à jour de la norme suivante : • EN300 330-2 v1.1.1 à EN300 330-2 v1.3.1 et EN300 330-2 v1.5.1 • EN60950-1:2001 à EN60950-1:2006/A11:2009	8 Jul. 2010

Directeur Général de la division Assurance Qualité



Bienvenue dans l'univers des deux roues de Yamaha !

Le modèle XJ6S/XJ6SA est le fruit de la grande expérience de Yamaha dans l'application des technologies de pointe à la conception et à la fabrication de produits de qualité supérieure, et qui a valu à Yamaha sa réputation dans ce domaine.

Afin de tirer le meilleur parti de toutes les possibilités de la XJ6S/XJ6SA, lire attentivement ce manuel. Le Manuel du propriétaire contient non seulement les instructions relatives à l'utilisation, aux contrôles et à l'entretien de cette moto, mais aussi d'importantes consignes de sécurité destinées à protéger le pilote et les tiers des accidents.

Ce manuel offre en outre de nombreux conseils qui, s'ils sont bien suivis, permettront de conserver la moto en parfait état de marche. Si la moindre question se pose, il ne faut pas hésiter à consulter un concessionnaire Yamaha.

L'équipe Yamaha espère que ce véhicule procurera à son utilisateur un plaisir de conduite et une sécurité maximum kilomètre après kilomètre. Ne pas oublier toutefois que la sécurité doit rester la première priorité de tout bon motocycliste !

Yamaha est sans cesse à la recherche d'améliorations dans la conception et la qualité de ses produits. Par conséquent, bien que ce manuel contienne les informations les plus récentes disponibles au moment de l'impression, il peut ne pas refléter de petites modifications apportées ultérieurement à ce modèle. Au moindre doute concernant le fonctionnement ou l'entretien du véhicule, ne pas hésiter à consulter un concessionnaire Yamaha.



AVERTISSEMENT

Lire attentivement ce manuel dans son intégralité avant d'utiliser la moto.

INFORMATIONS IMPORTANTES CONCERNANT LE MANUEL

FAU10134

Les informations particulièrement importantes sont repérées par les notations suivantes :

	Il s'agit du symbole avertissant d'un danger. Il avertit de dangers de dommages personnels potentiels. Observer scrupuleusement les messages relatifs à la sécurité figurant à la suite de ce symbole afin d'éviter les dangers de blessures ou de mort.
 AVERTISSEMENT	Un AVERTISSEMENT signale un danger qui, s'il n'est pas évité, peut provoquer la mort ou des blessures graves.
ATTENTION	Un ATTENTION indique les précautions particulières à prendre pour éviter d'endommager le véhicule ou d'autres biens.
N.B.	Un N.B. fournit les renseignements nécessaires à la clarification et la simplification des divers travaux.

* Le produit et les caractéristiques peuvent être modifiés sans préavis.

INFORMATIONS IMPORTANTES CONCERNANT LE MANUEL

FAU10201

**XJ6S/XJ6SA
MANUEL DU PROPRIÉTAIRE
©2013 par Yamaha Motor Co., Ltd.
1^{re} édition, juin 2013
Tous droits réservés.
Toute réimpression ou utilisation
non autorisée sans la permission écrite
de la Yamaha Motor Co., Ltd.
est formellement interdite.
Imprimé au Japon**

TABLE DES MATIÈRES

CONSIGNES DE SÉCURITÉ	1-1	Position du guidon	3-20	Contrôle des bougies	6-11
DESCRIPTION	2-1	Rétroviseurs	3-21	Huile moteur et cartouche du filtre à huile.....	6-12
Vue gauche.....	2-1	Réglage du combiné ressort-amortisseur	3-21	Liquide de refroidissement	6-15
Vue droite	2-2	Béquille latérale.....	3-22	Remplacement de l'élément du filtre à air.....	6-19
Commandes et instruments	2-3	Coupe-circuit d'allumage.....	3-22	Réglage du régime de ralenti du moteur	6-20
COMMANDES ET INSTRUMENTS	3-1	POUR LA SÉCURITÉ – CONTRÔLES AVANT UTILISATION	4-1	Contrôle de la garde de la poignée des gaz	6-21
Immobilisateur antivol	3-1	UTILISATION ET CONSEILS IMPORTANTES CONCERNANT LE PILOTAGE	5-1	Jeu des soupapes	6-21
Contacteur à clé/antivol	3-2	Démarrage du moteur	5-1	Pneus.....	6-21
Témoins et témoins d'alerte.....	3-4	Passage des vitesses.....	5-2	Roues coulées	6-24
Bloc de compteurs multifonctions.....	3-8	Comment réduire sa consommation de carburant	5-3	Réglage de la garde du levier d'embrayage	6-24
Combinés de contacteurs	3-11	Rodage du moteur	5-3	Contrôle de la garde du levier de frein	6-25
Levier d'embrayage.....	3-13	Stationnement.....	5-4	Contacteurs de feu stop.....	6-26
Sélecteur au pied.....	3-13	ENTRETIENS ET RÉGLAGES PÉRIODIQUES	6-1	Contrôle des plaquettes de frein avant et arrière	6-26
Levier de frein.....	3-13	Trousse de réparation	6-2	Contrôle du niveau du liquide de frein	6-27
Pédale de frein.....	3-14	Entretiens périodiques du système de contrôle des gaz d'échappement.....	6-3	Changement du liquide de frein ...	6-28
Système d'antiblocage des roues (pour modèles à ABS)	3-14	Entretiens périodiques et fréquences de graissage	6-5	Tension de la chaîne de transmission.....	6-29
Bouchon du réservoir de carburant.....	3-15	Dépose et repose des caches et carénages	6-9	Nettoyage et graissage de la chaîne de transmission	6-30
Carburant	3-16			Contrôle et lubrification des câbles.....	6-31
Durite de mise à l'air du réservoir de carburant et durite de trop-plein.....	3-17			Contrôle et lubrification de la poignée et du câble des gaz	6-31
Pot catalytique.....	3-18				
Selle	3-18				
Accroche-casque	3-19				
Compartment de rangement	3-20				

TABLE DES MATIÈRES

Contrôle et lubrification de la pédale de frein et du sélecteur6-31	Schémas de diagnostic de pannes..... 6-46
Contrôle et lubrification des leviers de frein et d'embrayage6-32	SOIN ET REMISAGE DE LA MOTO 7-1
Contrôle et lubrification des béquilles centrale et latérale6-33	Remarque concernant les pièces de couleur mate 7-1
Lubrification des pivots du bras oscillant6-33	Soin..... 7-1
Contrôle de la fourche.....6-34	Remisage..... 7-4
Contrôle de la direction.....6-34	CARACTÉRISTIQUES 8-1
Contrôle des roulements de roue6-35	RENSEIGNEMENTS COMPLÉMENTAIRES 9-1
Batterie6-35	Numéros d'identification..... 9-1
Remplacement des fusibles6-36	
Remplacement de l'ampoule du phare6-38	
Remplacement de l'ampoule du feu arrière/stop.....6-39	
Remplacement d'une ampoule de clignotant6-40	
Remplacement de l'ampoule d'éclairage de la plaque d'immatriculation6-41	
Ampoule de veilleuse6-41	
Roue avant (Modèles équipés de freins conventionnels)6-42	
Roue arrière (Modèles équipés de freins conventionnels)6-43	
Diagnostic de pannes.....6-45	

Être un propriétaire responsable

L'utilisation adéquate et en toute sécurité de la moto incombe à son propriétaire.

Les motos sont des véhicules monovoies. Leur sécurité dépend de techniques de conduite adéquates et des capacités du conducteur. Tout conducteur doit prendre connaissance des exigences suivantes avant de démarrer.

Le pilote doit :

- S'informer correctement auprès d'une source compétente sur tous les aspects de l'utilisation d'une moto.
- Observer les avertissements et procéder aux entretiens préconisés dans ce Manuel du propriétaire.
- Suivre des cours afin d'apprendre à maîtriser les techniques de conduite sûres et correctes.
- Faire réviser le véhicule par un mécanicien compétent aux intervalles indiqués dans ce Manuel du propriétaire ou lorsque l'état de la mécanique l'exige.
- Ne jamais conduire une moto avant d'avoir maîtrisé les techniques nécessaires. Il est recommandé de suivre des cours de pilotage. Les débutants doivent être formés par un moniteur

certifié. Contacter un concessionnaire moto agréé pour vous informer des cours de pilotage les plus proches de chez vous.

Conduite en toute sécurité

Effectuer les contrôles avant utilisation à chaque départ afin de s'assurer que le véhicule peut être conduit en toute sécurité. L'omission du contrôle ou de l'entretien corrects du véhicule augmente les risques d'accident ou d'endommagement. Se reporter à la liste des contrôles avant utilisation à la page 4-1.

- Cette moto est conçue pour le transport du pilote et d'un passager.
- La plupart des accidents de circulation entre voitures et motos sont dus au fait que les automobilistes ne voient pas les motos. De nombreux accidents sont causés par un automobiliste n'ayant pas vu la moto. Se faire bien voir semble donc permettre de réduire les risques de ce genre d'accident.

Dès lors :

- Porter une combinaison de couleur vive.

- Être particulièrement prudent à l'approche des carrefours, car c'est aux carrefours que la plupart des accidents de deux-roues se produisent.
- Rouler dans le champ de visibilité des automobilistes. Éviter de rouler dans leur angle mort.
- Ne jamais entretenir une moto sans connaissances préalables. Contacter un concessionnaire moto agréé pour vous informer de la procédure d'entretien de base d'une moto. Certains entretiens ne peuvent être effectués que par du personnel qualifié.
- De nombreux accidents sont dus au manque d'expérience du pilote. Ce sont, en effet, les motocyclistes qui n'ont pas un permis pour véhicules à deux roues valide qui ont le plus d'accidents.
- Ne pas rouler avant d'avoir acquis un permis de conduire et ne prêter sa moto qu'à des pilotes expérimentés.
- Connaître ses limites et ne pas se surestimer. Afin d'éviter un accident, se limiter à des manœuvres que l'on peut effectuer en toute confiance.

- S'exercer à des endroits où il n'y a pas de trafic tant que l'on ne s'est pas complètement familiarisé avec la moto et ses commandes.
- De nombreux accidents sont provoqués par des erreurs de conduite du pilote de moto. Une erreur typique consiste à prendre un virage trop large en raison d'une vitesse excessive ou un virage trop court (véhicule pas assez incliné pour la vitesse).
- Toujours respecter les limites de vitesse et ne jamais rouler plus vite que ne le permet l'état de la route et le trafic.
- Toujours signaler clairement son intention de tourner ou de changer de bande de circulation. Rouler dans le champ de visibilité des automobilistes.
- La posture du pilote et celle du passager est importante pour le contrôle correct du véhicule.
- Le pilote doit garder les deux mains sur le guidon et les deux pieds sur les repose-pieds afin de conserver le contrôle de la moto.
- Le passager doit toujours se tenir des deux mains, soit au pilote, soit à la poignée du passager ou à la poignée de manutention, si le mo-

dèle en est pourvu, et garder les deux pieds sur les repose-pieds du passager. Ne jamais prendre en charge un passager qui ne puisse placer fermement ses deux pieds sur les repose-pieds.

- Ne jamais conduire après avoir absorbé de l'alcool, certains médicaments ou des drogues.
- Cette moto a été conçue pour être utilisée sur route uniquement. Ce n'est pas un véhicule tout-terrain.

Équipement

La plupart des accidents mortels en moto résultent de blessures à la tête. Le port du casque est le seul moyen d'éviter ou de limiter les blessures à la tête.

- Toujours porter un casque homologué.
- Porter une visière ou des lunettes de protection. Si les yeux ne sont pas protégés, le vent risque de troubler la vue et de retarder la détection des obstacles.
- Porter des bottes, une veste, un pantalon et des gants solides pour se protéger des éraflures en cas de chute.
- Ne jamais porter des vêtements lâches, car ceux-ci pourraient s'accrocher aux leviers de commande,

aux repose-pieds ou même aux roues, ce qui risque d'être la cause d'un accident.

- Toujours porter des vêtements de protection qui couvrent les jambes, les chevilles et les pieds. Le moteur et le système d'échappement sont brûlants pendant ou après la conduite, et peuvent, dès lors, provoquer des brûlures.
- Les consignes ci-dessus s'adressent également au passager.

Éviter un empoisonnement au monoxyde de carbone

Tous les gaz d'échappement de moteur contiennent du monoxyde de carbone, un gaz mortel. L'inhalation de monoxyde de carbone peut provoquer céphalées, étourdissements, somnolence, nausées, confusion mentale, et finalement la mort.

Le monoxyde de carbone est un gaz incolore, inodore et insipide qui peut être présent même lorsque l'on ne sent ou ne voit aucun gaz d'échappement. Des niveaux mortels de monoxyde de carbone peuvent s'accumuler rapidement et peuvent suffoquer rapidement une victime et l'empêcher de se sauver. De plus, des niveaux mortels de monoxyde de carbone peuvent persister pendant des heures, voire des jours

CONSIGNES DE SÉCURITÉ

1

dans des endroits peu ou pas ventilés. Si l'on ressent tout symptôme d'empoisonnement au monoxyde de carbone, il convient de quitter immédiatement l'endroit, de prendre l'air et de CONSULTER UN MÉDECIN.

- Ne pas faire tourner un moteur à l'intérieur d'un bâtiment. Même si l'on tente de faire évacuer les gaz d'échappement à l'aide de ventilateurs ou en ouvrant portes et fenêtres, le monoxyde de carbone peut atteindre rapidement des concentrations dangereuses.
- Ne pas faire tourner un moteur dans un endroit mal ventilé ou des endroits partiellement clos, comme les granges, garages ou abris d'auto.
- Ne pas faire tourner un moteur à un endroit à l'air libre d'où les gaz d'échappement pourraient être aspirés dans un bâtiment par des ouvertures comme portes ou fenêtres.

Charge

L'ajout d'accessoires ou de bagages peut réduire la stabilité et la maniabilité de la moto si la répartition du poids est modifiée. Afin d'éviter tout risque d'accident, monter accessoires et bagages avec beaucoup de soin. Redoubler de prudence lors de la conduite d'une moto chargée d'acces-

soires ou de bagages. Voici quelques directives à suivre concernant les accessoires et le chargement de cette moto : S'assurer que le poids total du pilote, du passager, des bagages et des accessoires ne dépasse pas la charge maximum. **La conduite d'un véhicule surchargé peut être la cause d'un accident.**

Charge maximale:

XJ6S 189 kg (417 lb)
XJ6SA 184 kg (406 lb)

Même lorsque cette limite de poids n'est pas dépassée, garder les points suivants à l'esprit :

- Les bagages et les accessoires doivent être fixés aussi bas et près de la moto que possible. Attacher soigneusement les bagages les plus lourds près du centre de la moto et répartir le poids également de chaque côté afin de ne pas la déséquilibrer.
- Un déplacement soudain du chargement peut créer un déséquilibre. S'assurer que les accessoires et les bagages sont correctement attachés

avant de prendre la route. Contrôler fréquemment les fixations des accessoires et des bagages.

- Régler correctement la suspension (pour les modèles à suspension réglable) en fonction de la charge et contrôler l'état et la pression de gonflage des pneus.
- Ne jamais placer des objets lourds ou volumineux sur le guidon, la fourche ou le garde-boue avant. Ces objets (ex. : sac de couchage, sac à dos ou tente) peuvent déstabiliser la direction et rendre le maniement plus difficile.
- **Ce véhicule n'est pas conçu pour tirer une remorque ni pour être accouplé à un side-car.**

Accessoires Yamaha d'origine

Le choix d'accessoires pour son véhicule est une décision importante. Des accessoires Yamaha d'origine, disponibles uniquement chez les concessionnaires Yamaha, ont été conçus, testés et approuvés par Yamaha pour l'utilisation sur ce véhicule.

De nombreuses entreprises n'ayant aucun lien avec Yamaha produisent des pièces et accessoires, ou mettent à disposition d'autres modifications pour les véhicules

Yamaha. Yamaha n'est pas en mesure de tester les produits disponibles sur le marché secondaire. Yamaha ne peut dès lors ni approuver ni recommander l'utilisation d'accessoires vendus par des tiers ou les modifications autres que celles recommandées spécialement par Yamaha, même si ces pièces sont vendues ou montées par un concessionnaire Yamaha.

Pièces de rechange, accessoires et modifications issus du marché secondaire

Bien que des produits du marché secondaire puissent sembler être de concept et de qualité identiques aux accessoires Yamaha, il faut être conscient que certains de ces accessoires ou certaines de ces modifications ne sont pas appropriés en raison du danger potentiel qu'ils représentent pour soi-même et pour autrui. La mise en place de produits issus du marché secondaire ou l'exécution d'une autre modification du véhicule venant altérer le concept ou les caractéristiques du véhicule peut soumettre les occupants du véhicule ou des tiers à des risques accrus de blessures ou de mort. Le propriétaire est responsable des dommages découlant d'une modification du véhicule.

Respecter les conseils suivants lors du montage d'accessoires, ainsi que ceux donnés à la section "Charge".

- Ne jamais monter d'accessoires ou transporter de bagages qui pourraient nuire au bon fonctionnement de la moto. Examiner soigneusement les accessoires avant de les monter pour s'assurer qu'ils ne réduisent en rien la garde au sol, l'angle d'inclinaison dans les virages, le débattement limite de la suspension, la course de la direction ou le fonctionnement des commandes. Vérifier aussi qu'ils ne cachent pas les feux et catadioptrés.
- Les accessoires montés sur le guidon ou autour de la fourche peuvent créer des déséquilibres dus à une mauvaise distribution du poids ou à des changements d'ordre aérodynamique. Si des accessoires sont montés sur le guidon ou autour de la fourche, ils doivent être aussi légers et compacts que possible.
- Des accessoires volumineux risquent de gravement réduire la stabilité de la moto en raison d'effets aérodynamiques. Le vent peut avoir tendance à soulever la moto et le vent latéral peut la rendre ins-

table. De tels accessoires peuvent également rendre le véhicule instable lors du croisement ou du dépassement de camions.

- Certains accessoires peuvent forcer le pilote à modifier sa position de conduite. Une position de conduite incorrecte réduit la liberté de mouvement du pilote et peut limiter son contrôle du véhicule. De tels accessoires sont donc déconseillés.
- La prudence est de rigueur lors de l'installation de tout accessoire électrique supplémentaire. Si les accessoires excèdent la capacité de l'installation électrique de la moto, une défaillance pourrait se produire, ce qui risque de provoquer des problèmes d'éclairage et une perte de puissance du moteur.

Pneus et jantes issus du marché secondaire

Les pneus et les jantes livrés avec la moto sont conçus pour les capacités de performance du véhicule et sont conçus de sorte à offrir la meilleure combinaison de maniabilité, de freinage et de confort. D'autres pneus, jantes, tailles et combinaisons peuvent ne pas être adéquats. Se reporter



CONSIGNES DE SÉCURITÉ

à la page 6-21 pour les caractéristiques des pneus et pour plus d'informations sur leur remplacement.

1

Transport de la moto

Bien veiller à suivre les instructions suivantes avant de transporter la moto dans un autre véhicule.

- Retirer tous les éléments lâches de la moto.
- S'assurer que le robinet de carburant (le cas échéant) est à la position "OFF" et qu'il n'y a pas de fuites de carburant.
- Dans la remorque ou la caisse de chargement, diriger la roue avant droit devant et la caler dans un rail avec corne d'arrimage.
- Engager une vitesse (pour les modèles munis d'une boîte de vitesses à commande manuelle).
- Arrimer la moto à l'aide de sangles d'arrimage ou de sangles adéquates fixées à des éléments solides de la moto, tels que le cadre ou la bride de fourche (et non, par exemple, le guidon, qui comporte des éléments en caoutchouc, ou les clignotants, ou toute pièce pouvant se briser). Choisir judicieusement l'emplacement des sangles de sorte qu'elles ne frottent pas contre des surfaces peintes lors du transport.
- Les sangles doivent, dans la mesure du possible, quelque peu compresser la suspension afin de limiter le rebond lors du transport.

Vue gauche

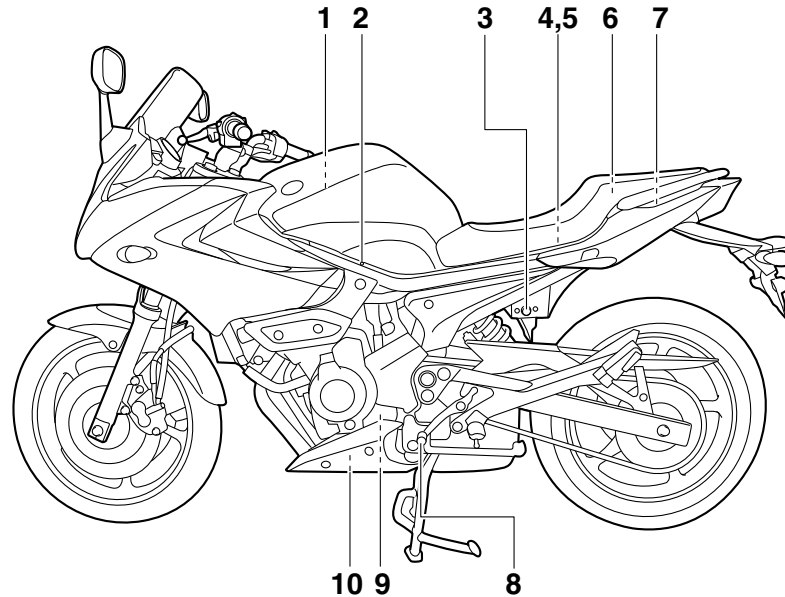

1. Élément du filtre à air (page 6-19)

2. Vis de réglage du ralenti (page 6-20)

3. Serrure de selle (page 3-18)

4. Fusible principal (page 6-36)

5. Boîtier à fusibles (page 6-36)

6. Trousse de réparation (page 6-2)

7. Compartiment de rangement (page 3-20)

8. Sélecteur (page 3-13)

9. Cartouche de filtre à huile moteur (page 6-12)

10. Vis de vidange d'huile moteur (page 6-12)

DESCRIPTION

FAU10421

Vue droite

2

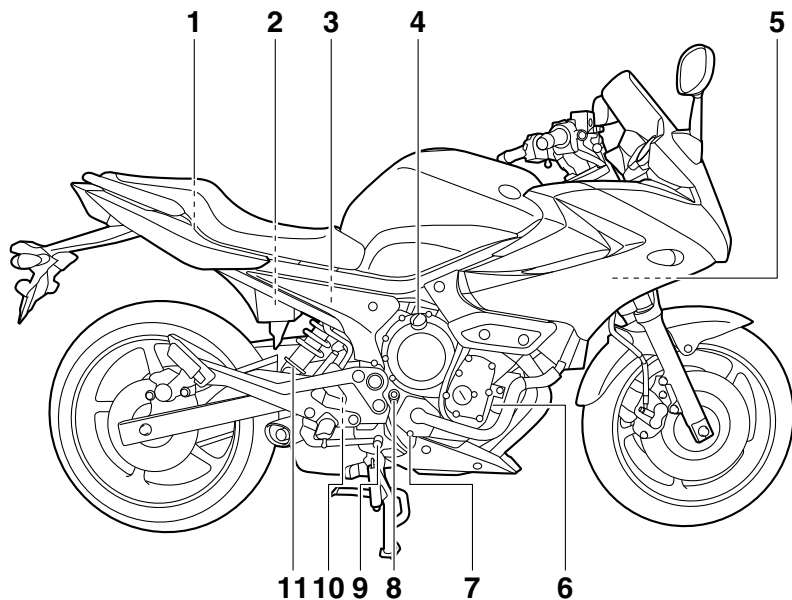

1. Accroche-casque (page 3-19)

2. Batterie (page 6-35)

3. Réservoir du liquide de frein arrière (page 6-27)

4. Bouchon de remplissage de l'huile moteur (page 6-12)

5. Radiateur (page 6-15)

6. Vase d'expansion (page 6-15)

7. Vis de vidange du liquide de refroidissement (page 6-16)

8. Jauge de niveau d'huile (page 6-12)

9. Pédale de frein (page 3-14)

10. Contacteur de feu stop sur frein arrière (page 6-26)

11. Bague de réglage de la précontrainte de ressort du combiné ressort-amortisseur (page 3-21)

Commandes et instruments

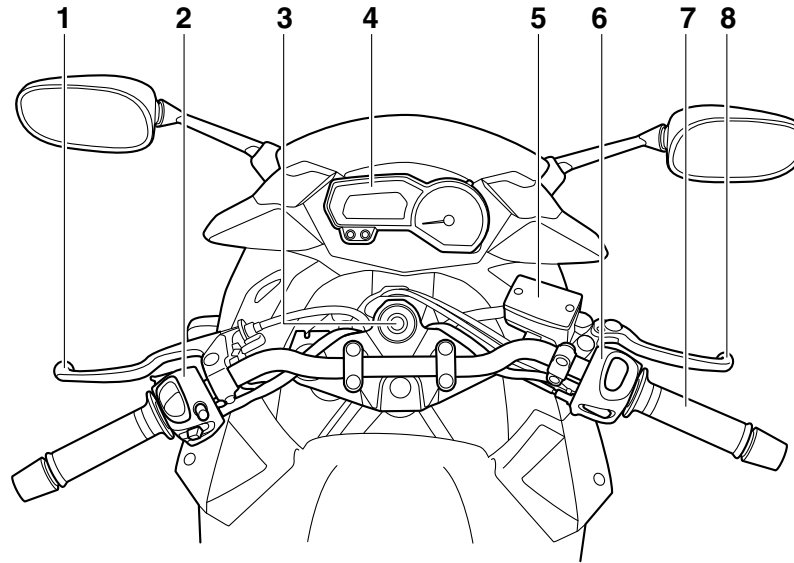

1. Levier d'embrayage (page 3-13)
2. Combiné de contacteurs gauche (page 3-11)
3. Contacteur à clé/antivol (page 3-2)
4. Bloc de compteurs multifonctions (page 3-8)
5. Réservoir du liquide de frein avant (page 6-27)
6. Combiné de contacteurs droit (page 3-11)
7. Poignée des gaz (page 6-21)
8. Levier de frein (page 3-13)

FAU10978

Immobilisateur antivol

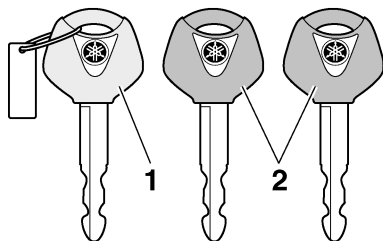

1. Clé d'enregistrement de codes (anneau rouge)
2. Clés de contact conventionnelles (anneau noir)

Ce véhicule est équipé d'un immobilisateur, dispositif de dissuasion de vol intégré, protégeant le véhicule grâce au principe de l'enregistrement de codes dans les clés de contact. Le système est constitué des éléments suivants :

- une clé d'enregistrement de codes (anneau en plastique rouge)
- deux clés de contact conventionnelles (anneau en plastique noir), dont le code peut être remplacé
- un transpondeur (dans la clé d'enregistrement de codes)
- un immobilisateur

- un bloc de commande électronique (ECU)
- un témoin de l'immobilisateur antivol (Voir page 3-7.)

La clé à anneau rouge permet d'enregistrer les codes dans chacune des clés conventionnelles. L'enregistrement d'un code étant un procédé délicat, il faut le confier à un concessionnaire Yamaha, en se présentant chez lui avec le véhicule ainsi que les trois clés. Ne pas se servir de la clé à anneau rouge pour conduire le véhicule. Celle-ci ne doit servir que pour l'enregistrement des codes. Toujours se servir d'une clé à anneau noir pour conduire le véhicule.

FCA11822

ATTENTION

- **NE PAS PERDRE LA CLÉ D'ENREGISTREMENT DE CODE. EN CAS DE PERTE, CONTACTER IMMÉDIATEMENT SON CONCESSIONNAIRE. Sans cette clé, tout réenregistrement de code est impossible. Le moteur se mettra en marche avec les clés conventionnelles, mais il faudra remplacer tout le système de l'immobilisateur antivol si l'enregistrement d'un nouveau code s'avère nécessaire (p. ex., fabrication d'un double supplémentaire ou perte de toutes les clés**

conventionnelles). Il est dès lors hautement recommandé d'utiliser une des clés conventionnelles pour la conduite et de conserver la clé d'enregistrement de codes dans un lieu sûr.

- Ne plonger aucune des clés dans du liquide.
- N'exposer aucune clé à des températures excessivement élevées.
- Ne placer aucune clé à proximité de sources magnétiques (comme par exemple à proximité de haut-parleurs).
- Ne pas placer d'objet transmettant des signaux électriques à proximité d'une des clés.
- Ne pas déposer d'objet lourd sur aucune des clés.
- Ne rectifier aucune des clés ni modifier leur forme.
- Ne pas retirer l'anneau en plastique des clés.
- Ne pas attacher plus d'une clé d'un système d'immobilisateur antivol au même trousseau de clés.
- Éloigner les clés de contact du véhicule ainsi que toute clé d'autres immobilisateurs antivols de la clé d'enregistrement de codes.

- **Éloigner les clés d'autres immobilisateurs antivols du contacteur à clé, car celles-ci risquent de provoquer des interférences.**

Contacteur à clé/antivol

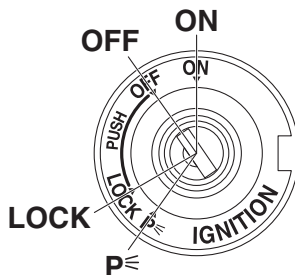

Le contacteur à clé/antivol commande les circuits d'allumage et d'éclairage et permet de bloquer la direction. Ses diverses positions sont décrites ci-après.

N.B. _____

Veiller à se servir d'une clé conventionnelle à anneau noir pour conduire le véhicule. Afin de réduire au maximum le risque de perte de la clé d'enregistrement de codes (clé à anneau rouge), conserver celle-ci dans un endroit sûr et ne l'utiliser que pour l'enregistrement d'un nouveau code.

ON (marche)

Tous les circuits électriques sont sous tension ; l'éclairage des instruments, le feu arrière, l'éclairage de la plaque d'immatriculation

et la veilleuse s'allument, et le moteur peut être mis en marche. La clé ne peut être retirée.

N.B. _____

Le phare s'allume automatiquement dès la mise en marche du moteur et reste allumé jusqu'à ce que la clé soit tournée sur "OFF", même lorsque le moteur cale.

OFF (arrêt)

Tous les circuits électriques sont coupés. La clé peut être retirée.

AVERTISSEMENT

Ne jamais tourner la clé de contact à la position "OFF" ou "LOCK" tant que le véhicule est en mouvement. Les circuits électriques seraient coupés et cela pourrait entraîner la perte de contrôle du véhicule et être la cause d'un accident.

LOCK (antivol)

La direction est bloquée et tous les circuits électriques sont coupés. La clé peut être retirée.

COMMANDES ET INSTRUMENTS

Blocage de la direction

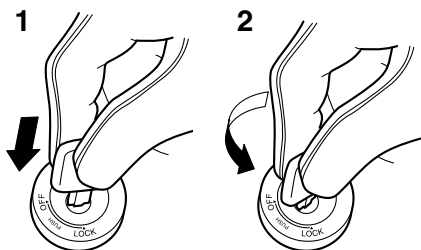

3

1. Appuyer.
2. Tourner.
 1. Tourner le guidon tout à fait vers la gauche.
 2. Appuyer sur la clé à partir de la position "OFF", puis la tourner jusqu'à la position "LOCK" tout en la maintenant enfoncée.
 3. Retirer la clé.

Déblocage de la direction

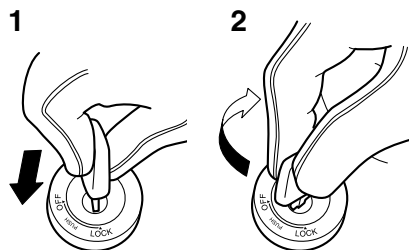

1. Appuyer.
2. Tourner.

Appuyer sur la clé, puis la tourner sur "OFF" tout en la maintenant enfoncée.

FAU34342

P< (stationnement)

La direction est bloquée ; le feu arrière, l'éclairage de la plaque d'immatriculation et la veilleuse sont allumés. Les feux de détresse et les clignotants peuvent être allumés, mais tous les autres circuits électriques sont coupés. La clé peut être retirée.

La direction doit être bloquée avant que la clé puisse être tournée à la position "P<".

FCA11021

ATTENTION

Ne pas utiliser la position de stationnement trop longtemps, car la batterie pourrait se décharger.

Témoins et témoins d'alerte

FAU49394

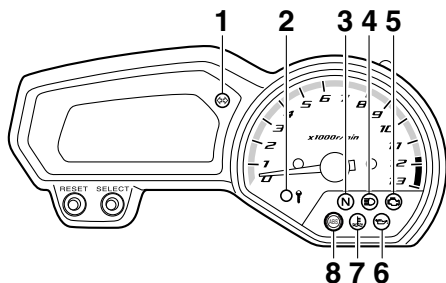

1. Témoin des clignotants “↔”
2. Témoin de l'immobilisateur antivol
3. Témoin du point mort “N”
4. Témoin de feu de route “☹”
5. Témoin d'alerte de panne moteur “⚠”
6. Témoin d'alerte du niveau d'huile “⚠”
7. Témoin d'alerte de la température du liquide de refroidissement “⚠”
8. Témoin d'alerte du système antiblocage des roues (ABS) “(ABS)” (pour modèle à ABS)

Témoin des clignotants “↔ ↔”

FAU11021

Ce témoin clignote lorsque le contacteur des clignotants est poussé à gauche ou à droite.

Témoin du point mort “N”

FAU11061

Ce témoin s'allume lorsque la boîte de vitesses est au point mort.

Témoin de feu de route “☹”

FAU11081

Ce témoin s'allume lorsque la position feu de route du phare est sélectionnée.

Témoin d'alerte du niveau d'huile “⚠”

FAU11255

Ce témoin d'alerte s'allume lorsque le niveau d'huile moteur est bas.

Contrôler le bon fonctionnement du circuit électrique du témoin d'alerte en tournant la clé sur “ON”. Le témoin d'alerte devrait s'allumer pendant quelques secondes, puis s'éteindre.

Si le témoin d'alerte ne s'allume pas lorsque la clé de contact est tournée sur “ON” ou s'il ne s'éteint pas par la suite, il convient de faire contrôler le circuit électrique par un concessionnaire Yamaha.

N.B.

- Dans une côte ou lors d'une accélération ou décélération brusques, le témoin d'alerte pourrait se mettre à trembler, même si le niveau d'huile est correct. Ceci n'indique donc pas une panne.

- Le circuit de détection du niveau d'huile est également surveillé par un système embarqué de diagnostic de pannes. En cas de détection d'un problème dans le circuit, le témoin se met à clignoter à la cadence suivante jusqu'à ce que le problème soit résolu : Le témoin d'alerte du niveau d'huile clignote dix fois, puis s'éteint pendant 2.5 secondes. Le cas échéant, faire contrôler le véhicule par un concessionnaire Yamaha.

Témoin d'alerte de la température du liquide de refroidissement “⚠”

FAU1142B

Ce témoin d'alerte s'allume en cas de surchauffe du moteur. Dans ce cas, couper immédiatement le moteur et le laisser refroidir.

Contrôler le bon fonctionnement du circuit électrique du témoin d'alerte en tournant la clé sur “ON”. Le témoin d'alerte devrait s'allumer pendant quelques secondes, puis s'éteindre.

Si le témoin d'alerte ne s'allume pas lorsque la clé de contact est tournée sur “ON” ou s'il ne s'éteint pas par la suite, il convient de faire contrôler le circuit électrique par un concessionnaire Yamaha.

COMMANDES ET INSTRUMENTS

FCA10022

ATTENTION

Ne pas faire tourner le moteur lorsque celui-ci surchauffe.

N.B.

- Pour les véhicules équipés d'un ou plusieurs ventilateurs : le ou les ventilateurs se mettent en marche et se coupent automatiquement en fonction de la température du liquide de refroidissement dans le radiateur.
 - En cas de surchauffe du moteur, suivre les instructions à la page 6-47.
-

COMMANDES ET INSTRUMENTS

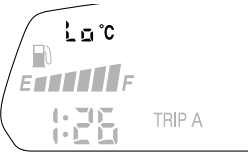
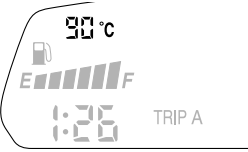
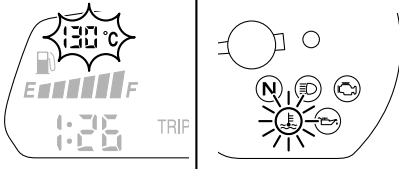
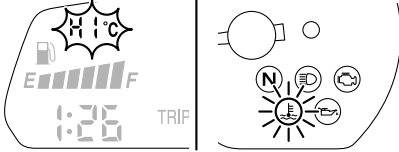
Affichage	Conditions	Ce qu'il convient de faire
<p>Moins de 40 °C (moins de 104 °F)</p> 	<p>Le message "Lo" s'affiche.</p>	<p>En ordre. On peut démarrer.</p>
<p>40–116 °C (104–242 °F)</p> 	<p>La température du liquide de refroidissement s'affiche.</p>	<p>En ordre. On peut démarrer.</p>
<p>117–134 °C (243–274 °F)</p> 	<p>La température du liquide de refroidissement clignote. Le témoin d'alerte s'allume.</p>	<p>Arrêter le véhicule et laisser tourner le moteur au ralenti jusqu'à ce que la température du liquide de refroidissement redescende. Si la température ne redescend pas, couper le moteur. (Voir page 6-47.)</p>
<p>Plus de 134 °C (plus de 274 °F)</p> 	<p>Le message "HI" clignote. Le témoin d'alerte s'allume.</p>	<p>Couper le moteur et le laisser refroidir. (Voir page 6-47.)</p>

COMMANDES ET INSTRUMENTS

3

Témoin d'alerte de panne moteur ^{FAU11535}

Ce témoin d'alerte s'allume ou clignote lorsqu'un problème est détecté dans le circuit électrique contrôlant le moteur. Dans ce cas, il convient de faire vérifier le système embarqué de diagnostic de pannes par un concessionnaire Yamaha. (Les explications au sujet du système embarqué de diagnostic de pannes se trouvent à la page 3-10.)

Contrôler le bon fonctionnement du circuit électrique du témoin d'alerte en tournant la clé sur "ON". Le témoin d'alerte devrait s'allumer pendant quelques secondes, puis s'éteindre.

Si le témoin d'alerte ne s'allume pas lorsque la clé de contact est tournée sur "ON" ou s'il ne s'éteint pas par la suite, il convient de faire contrôler le circuit électrique par un concessionnaire Yamaha.

Témoin d'alerte du système ABS ^{FAU51781} (pour modèles à ABS)

En mode de fonctionnement normal, le témoin d'alerte du système ABS s'allume lorsque la clé de contact est tournée à la position "ON" et s'éteint lorsque la vitesse atteint ou dépasse 10 km/h (6 mi/h).

Si le témoin d'alerte du système ABS :

- ne s'allume pas lorsque la clé de contact est tournée à la position "ON"
- s'allume ou clignote pendant la conduite
- ne s'éteint pas lorsque la vitesse atteint ou dépasse 10 km/h (6 mi/h)

Il est possible que le système ABS ne fonctionne pas correctement. Dans les circonstances ci-dessus, faire contrôler le système par un concessionnaire Yamaha dès que possible. (Les explications au sujet du système ABS se trouvent à la page 3-14.)

AVERTISSEMENT

Si le témoin d'alerte du système ABS ne s'éteint pas lorsque la vitesse atteint ou dépasse 10 km/h (6 mi/h) ou si le témoin d'avertissement s'allume ou clignote pendant la conduite, le freinage se fait de façon conventionnelle. Dans les circonstances ci-dessus ou si le témoin d'alerte ne s'allume pas du tout, faire preuve de prudence pour éviter que les roues ne se bloquent lors d'un freinage d'urgence. Faire contrôler le système de freinage et les circuits électriques par un concessionnaire Yamaha dès que possible.

N.B.

Si le contacteur du démarreur est enfoncé pendant que le moteur tourne, le témoin d'alerte du système ABS s'allume mais il ne s'agit pas d'un dysfonctionnement.

Témoin de l'immobilisateur antivol ^{FAU38625}

Contrôler le bon fonctionnement du circuit électrique du témoin en tournant la clé sur "ON". Le témoin devrait s'allumer pendant quelques secondes, puis s'éteindre.

Si le témoin ne s'allume pas lorsque la clé de contact est tournée sur "ON" ou s'il ne s'éteint pas par la suite, il convient de faire contrôler le circuit électrique par un concessionnaire Yamaha.

Le témoin de l'immobilisateur antivol se met à clignoter 30 secondes après que la clé de contact a été tournée sur "OFF", signalant ainsi l'armement de l'immobilisateur antivol. Le témoin s'éteint après 24 heures, mais l'immobilisateur antivol reste toutefois armé.

Le dispositif embarqué de diagnostic de pannes surveille également les circuits de l'immobilisateur. (Les explications au sujet du système embarqué de diagnostic de pannes se trouvent à la page 3-10.)

Bloc de compteurs multifonctions

FAU46766

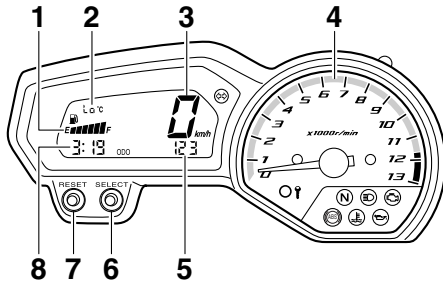

1. Jauge de carburant
2. Afficheur de la température du liquide de refroidissement
3. Compteur de vitesse
4. Compte-tours
5. Compteur kilométrique/totalisateur journalier/totalisateur de la réserve
6. Bouton "SELECT"
7. Bouton "RESET"
8. Montre

FWA12423

AVERTISSEMENT

Veiller à effectuer tout réglage du bloc de compteurs multifonctions lorsque le véhicule est à l'arrêt. Un réglage effec-

tué pendant la conduite risque de distraire et augmente ainsi les risques d'accidents.

Le bloc de compteurs multifonctions est composé des éléments suivants :

- un compteur de vitesse
- un compte-tours
- un compteur kilométrique
- deux totalisateurs journaliers (affichant la distance parcourue depuis leur dernière remise à zéro)
- un totalisateur de la réserve (affichant la distance parcourue depuis que le segment gauche de l'afficheur du niveau de carburant s'est mis à clignoter)
- une montre
- un afficheur du niveau de carburant
- un afficheur de la température du liquide de refroidissement
- un système embarqué de diagnostic de pannes

N.B. _____

- Veiller à tourner la clé à la position "ON" avant d'utiliser les boutons de sélection "SELECT" et de remise à zéro "RESET".
- Pour le modèle vendu au R.-U. uniquement : Pour afficher la valeur du compteur de vitesse et du comp-

teur kilométrique/totalisateurs en milles plutôt qu'en kilomètres, il convient d'appuyer sur le bouton de sélection "SELECT" pendant au moins une seconde.

Compte-tours

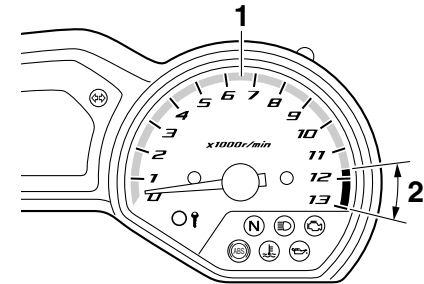

1. Compte-tours
2. Zone rouge du compte-tours

Le compte-tours électrique permet de contrôler la vitesse de rotation du moteur et de maintenir celle-ci dans la plage de puissance idéale.

Lorsque la clé est tournée à la position "ON", l'aiguille du compte-tours balaie une fois le cadran, puis retourne à zéro en guise de test du circuit électrique.

COMMANDES ET INSTRUMENTS

FCA10032

ATTENTION

Ne jamais faire fonctionner le moteur dans la zone rouge du compte-tours.

Zone rouge : 11666 tr/mn et au-delà

Montre

3

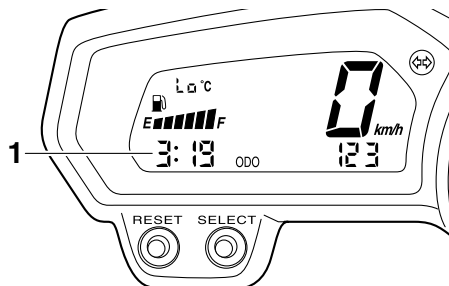

1. Montre

La montre s'affiche lorsque la clé de contact est tournée à la position "ON". Pour afficher la montre pendant 10 secondes lorsque la clé de contact est en position "OFF", "LOCK" ou "P\leq", appuyer sur le bouton de sélection "SELECT".

Réglage de la montre

1. Tourner la clé de contact sur "ON".

2. Appuyer simultanément sur le bouton de sélection "SELECT" et le bouton de remise à zéro "RESET" pendant au moins deux secondes.
3. Une fois que l'affichage des heures clignote, régler les heures en appuyant sur le bouton de remise à zéro "RESET".
4. Appuyer sur le bouton de sélection "SELECT". L'affichage des minutes se met à clignoter.
5. Régler les minutes en appuyant sur le bouton de remise à zéro "RESET".
6. Appuyer sur le bouton de sélection "SELECT", puis le relâcher pour que la montre se mette en marche.

Compteur kilométrique et totalisateurs journaliers

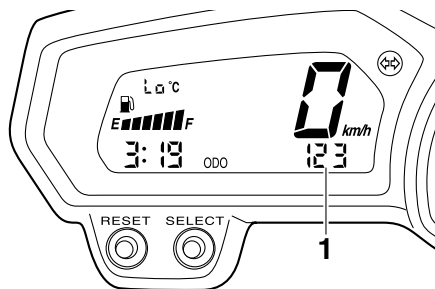

1. Compteur kilométrique/totalisateur journalier/totalisateur de la réserve

Appuyer sur le bouton de sélection "SELECT" pour modifier l'affichage des compteurs (compteur kilométrique "ODO" et totalisateurs journaliers "TRIP A" et "TRIP B") dans l'ordre suivant :

TRIP A → TRIP B → ODO → TRIP A

Lorsqu'il reste environ 3.2 L (0.85 US gal, 0.70 Imp.gal) de carburant dans le réservoir, le segment gauche de l'afficheur du niveau de carburant se met à clignoter, et le compteur kilométrique passe automatiquement en mode d'affichage de la réserve "F-TRIP" et affiche la distance parcourue à partir de cet instant. Dans ce cas, l'affichage des compteurs (compteur kilométrique et totalisateurs) se modifie comme suit à la pression sur le bouton de sélection "SELECT" :

F-TRIP → TRIP A → TRIP B → ODO → F-TRIP

Pour remettre un totalisateur à zéro, le sélectionner en appuyant sur le bouton de sélection "SELECT", puis appuyer sur le bouton de remise à zéro "RESET" pendant au moins une seconde. Si, une fois le plein de carburant effectué, la remise à zéro du totalisateur de la réserve n'est pas effectuée manuellement, elle s'effectue automatiquement, et l'affichage retourne au mode affi-

ché précédemment après que le véhicule a parcouru une distance d'environ 5 km (3 mi).

Afficheur du niveau de carburant

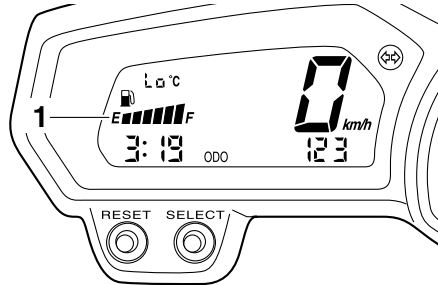

1. Jauge de carburant

L'afficheur du niveau de carburant indique la quantité de carburant qui se trouve dans le réservoir de carburant. Les segments de l'afficheur du niveau de carburant s'éteignent dans la direction de "E" (vide) au fur et à mesure que le niveau diminue. Lorsque le dernier segment de gauche se met à clignoter, il convient de refaire le plein dès que possible.

N.B.

L'afficheur du niveau de carburant est équipé d'un système embarqué de diagnostic de pannes. En cas de détection d'un problème dans le circuit, le témoin se

met à clignoter à la cadence suivante jusqu'à ce que le problème soit résolu : les segments de l'afficheur et le symbole "⛽" clignotent huit fois, puis s'éteignent pendant environ 3 secondes. Dans ce cas, il convient de faire vérifier le circuit électrique par un concessionnaire Yamaha.

Afficheur de la température du liquide de refroidissement

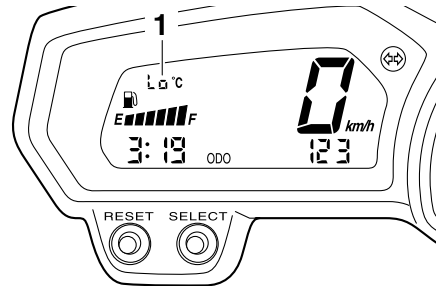

1. Afficheur de la température du liquide de refroidissement

Cet afficheur indique la température du liquide de refroidissement.

ATTENTION

Ne pas faire tourner le moteur lorsque celui-ci surchauffe.

Système embarqué de diagnostic de pannes

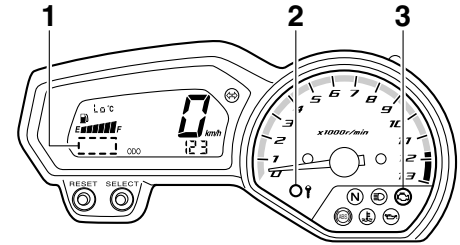

1. Affichage du code d'erreur
2. Témoin de l'immobilisateur antivol
3. Témoin d'alerte de panne moteur "⚡"

Ce modèle est équipé d'un système embarqué de diagnostic de pannes surveillant divers circuits électriques.

Lorsqu'un problème est détecté dans un de ces circuits, le témoin d'alerte de panne moteur s'allume et l'écran affiche un code d'erreur.

Quand l'écran affiche un code d'erreur, noter le nombre, puis faire contrôler le véhicule par un concessionnaire Yamaha.

Le dispositif embarqué de diagnostic de pannes surveille également les circuits de l'immobilisateur.

COMMANDES ET INSTRUMENTS

Lorsqu'un problème est détecté dans un circuit de l'immobilisateur, le témoin d'alerte de l'immobilisateur se met à clignoter et l'écran affiche un code d'erreur.

N.B. _____

Le code d'erreur 52 pourrait signaler des interférences dans la transmission des signaux. Lorsque ce code d'erreur s'affiche, procéder comme suit :

3

1. Mettre le moteur en marche à l'aide de la clé d'enregistrement de codes.

N.B. _____

S'assurer qu'aucune autre clé d'un système d'immobilisateur antivol n'est à proximité du contacteur à clé. Cela signifie entre autres qu'il convient de ne pas attacher plus d'une clé de véhicule protégé par un immobilisateur au même trousseau de clés. En effet, la présence d'une autre clé pourrait troubler la transmission des signaux, et par là empêcher la mise en marche du moteur.

2. Si le moteur se met en marche, le couper, puis tenter de le remettre en marche avec chacune des clés conventionnelles.

3. Si le moteur ne se met pas en marche avec l'une ou les deux clés conventionnelles, il faut confier le véhicule ainsi que la clé d'enregistrement et les clés conventionnelles à un concessionnaire Yamaha en vue du réenregistrement de ces dernières.

FCA11591

ATTENTION _____

Quand l'écran affiche un code d'erreur, il convient de faire contrôler le véhicule le plus rapidement possible afin d'éviter tout endommagement du moteur.

Combinés de contacteurs

Gauche

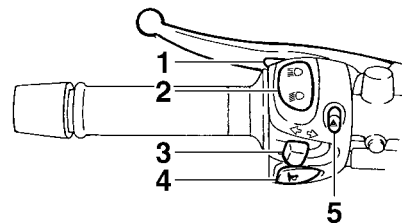

1. Contacteur d'appel de phare "☉"
2. Inverseur feu de route/feu de croisement "☉/☉"
3. Contacteur des clignotants "↔/↔"
4. Contacteur d'avertisseur "📢"
5. Contacteur des feux de détresse "⚠"

FAU1234F

Droite

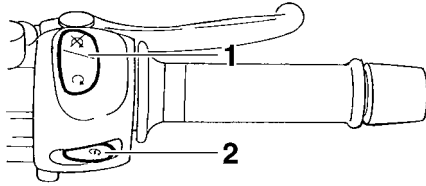

1. Coupe-circuit du moteur “○/⊗”
2. Contacteur du démarreur “⊗”

Contacteur d'appel de phare “≡○”

FAU12351

Appuyer sur ce contacteur afin d'effectuer un appel de phare.

Inverseur feu de route/feu de croisement “≡○/≡○”

FAU12401

Placer ce contacteur sur “≡○” pour allumer le feu de route et sur “≡○” pour allumer le feu de croisement.

Contacteur des clignotants “↔/↔”

FAU12461

Pour signaler un virage à droite, pousser ce contacteur vers la position “↔”. Pour signaler un virage à gauche, pousser ce contacteur vers la position “↔”. Une fois relâché, le contacteur retourne à sa posi-

tion centrale. Pour éteindre les clignotants, appuyer sur le contacteur après que celui-ci est revenu à sa position centrale.

Contacteur d'avertisseur “⚡”

FAU12501

Appuyer sur ce contacteur afin de faire retentir l'avertisseur.

Coupe-circuit du moteur “○/⊗”

FAU12661

Placer ce contacteur sur “○” avant de mettre le moteur en marche. En cas d'urgence, comme par exemple, lors d'une chute ou d'un blocage de câble des gaz, placer ce contacteur sur “⊗” afin de couper le moteur.

Contacteur du démarreur “⊗”

FAU12713

Appuyer sur ce contacteur afin de lancer le moteur à l'aide du démarreur. Avant de mettre le moteur en marche, il convient de lire les instructions de mise en marche figurant à la page 5-1.

Le témoin d'alerte de panne du moteur et le témoin d'alerte du système ABS (modèle ABS uniquement) peuvent s'allumer lorsque la clé de contact est tournée sur la

position “ON” et lorsque le contacteur du démarreur est actionné, mais cela n'indique pas une panne.

Contacteur des feux de détresse “△”

FAU12734

Quand la clé de contact est sur “ON” ou “P<”, ce contacteur permet d'enclencher les feux de détresse, c.-à-d. le clignotement simultané de tous les clignotants. Les feux de détresse s'utilisent en cas d'urgence ou pour avertir les autres automobilistes du stationnement du véhicule à un endroit pouvant représenter un danger.

FCA10062

ATTENTION

Ne pas laisser les feux de détresse trop longtemps allumés lorsque le moteur est coupé, car la batterie pourrait se décharger.

Levier d'embrayage

FAU12821

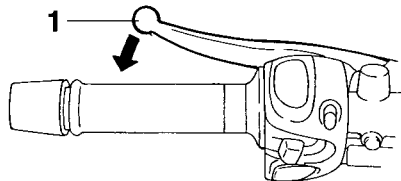

1. Levier d'embrayage

Le levier d'embrayage se trouve à la poignée gauche. Pour débrayer, tirer le levier vers la poignée. Pour embrayer, relâcher le levier. Un fonctionnement en douceur s'obtient en tirant le levier rapidement et en le relâchant lentement.

Le levier d'embrayage est équipé d'un contacteur d'embrayage, qui est lié au système du coupe-circuit d'allumage. (Voir page 3-22.)

Sélecteur au pied

FAU12872

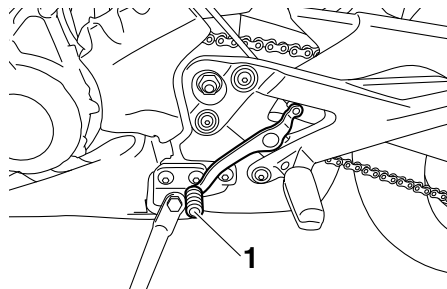

1. Sélecteur

Le sélecteur est situé du côté gauche de la moto et s'utilise conjointement avec le levier d'embrayage lors du changement des 6 vitesses à prise constante dont la boîte de vitesses est équipée.

Levier de frein

FAU26825

Le levier de frein se trouve sur la poignée droite du guidon. Pour actionner le frein avant, tirer le levier vers la poignée des gaz.

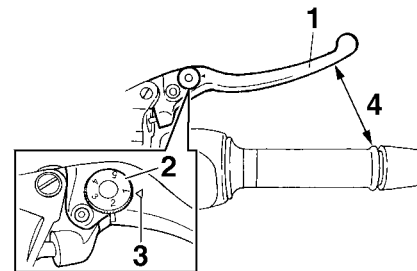

1. Levier de frein
2. Molette de réglage de position du levier de frein
3. Repère "△"
4. Distance entre le levier de frein et la poignée des gaz

Le levier de frein est équipé d'une molette de réglage de position. Pour régler la distance entre le levier de frein et la poignée des gaz, tourner la molette de réglage tout en éloignant le levier de la poignée en le repoussant. Il faut veiller à bien aligner la position de molette sélectionnée et la marque "△" sur le levier de frein.

Pédale de frein

FAU12942

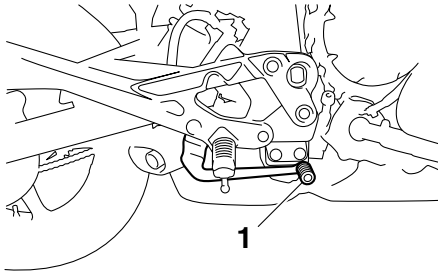

1. Pédale de frein

La pédale de frein est située du côté droit de la moto. Pour actionner le frein arrière, appuyer sur la pédale de frein.

Système d'antiblocage des roues (pour modèles à ABS)

FAU51801

Le système d'antiblocage des roues de Yamaha fait appel à un contrôle électronique agissant indépendamment sur la roue avant et arrière.

Utiliser les freins avec système ABS comme des freins traditionnels. Si le système ABS est activé, des vibrations peuvent se faire ressentir au levier de frein ou à la pédale de frein. Dans ce cas, continuer à utiliser les freins et laisser le système ABS fonctionner ; ne pas "pomper" sur les freins au risque de réduire l'efficacité de freinage.

FWA16051

⚠ AVERTISSEMENT

Toujours conserver une distance suffisante par rapport au véhicule qui précède et de s'adapter à la vitesse du trafic même avec un système ABS.

- **Le système ABS est plus efficace sur des distances de freinage plus longues.**
- **Sur certaines surfaces (routes accidentées ou recouvertes de graviers), un véhicule équipé du sys-**

tème ABS peut requérir une distance de freinage plus longue qu'un véhicule sans système ABS.

Le système ABS est contrôlé par un bloc de commande électronique (ECU). En cas de panne du système, le freinage se fait de façon conventionnelle.

N.B.

- Le système ABS effectue un test d'auto-diagnostic à chaque fois que le véhicule démarre lorsque la clé de contact est tournée à la position "ON" et que la vitesse atteint une vitesse de 10 km/h (6 mi/h). Durant ce test, un "claquement" est audible sous la selle et une vibration est ressentie au niveau du levier ou de la pédale de frein dès qu'ils sont actionnés. Ces phénomènes sont donc normaux et n'indiquent pas une défaillance.
- Ce système ABS dispose d'un mode de test produisant des vibrations au levier ou à la pédale de frein lorsque le système fonctionne. Des outils spéciaux sont toutefois nécessaires afin de pouvoir effectuer ce test. Il convient donc de s'adresser à un concessionnaire Yamaha.

COMMANDES ET INSTRUMENTS

FCA16121

ATTENTION

Éloigner tous types d'aimants (y compris doigts et tournevis magnétiques, etc.) des moyeux de roue avant et arrière, sous peine de risquer d'endommager les rotors magnétiques équipant les moyeux, ce qui empêcherait le bon fonctionnement du système ABS.

3

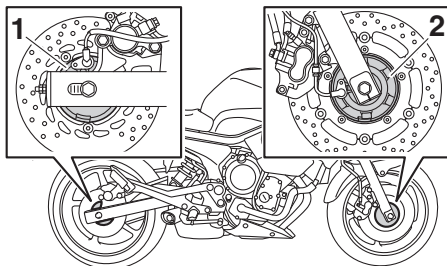

1. Moyeu de roue arrière
2. Moyeu de roue avant

FAU13075

Bouchon du réservoir de carburant

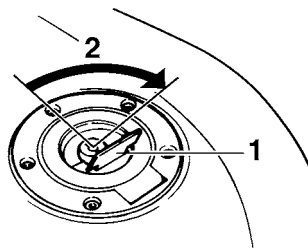

1. Cache-serrure du bouchon de réservoir de carburant
2. Déverrouiller.

Ouverture du bouchon du réservoir de carburant

Relever le cache-serrure du bouchon du réservoir de carburant, introduire la clé dans la serrure, puis la tourner 1/4 de tour dans le sens des aiguilles d'une montre. La serrure est alors déverrouillée et le bouchon du réservoir de carburant peut être ouvert.

Fermeture du bouchon du réservoir de carburant

1. Remettre le bouchon en place, la clé étant insérée dans la serrure.

2. Tourner la clé dans le sens inverse des aiguilles d'une montre jusqu'à sa position initiale, la retirer, puis refermer le cache-serrure.

N.B.

Le bouchon ne peut être refermé si la clé n'est pas dans la serrure. De plus, la clé ne peut être retirée si le bouchon n'est pas refermé et verrouillé correctement.

FWA11092

⚠ AVERTISSEMENT

S'assurer que le bouchon du réservoir de carburant est refermé correctement après avoir effectué le plein. Une fuite de carburant constitue un risque d'incendie.

Carburant

FAU13222

S'assurer que le niveau d'essence est suffisant.

FWA10882

AVERTISSEMENT

L'essence et les vapeurs d'essence sont extrêmement inflammables. Pour limiter les risques d'incendies et d'explosions, et donc de blessures, lors des ravitaillements, il convient de suivre ces instructions.

1. Avant de faire le plein, couper le moteur et s'assurer que personne n'a enfourché le véhicule. Ne jamais effectuer le plein à proximité d'étincelles, de flammes ou d'autres sources de chaleur, telles que les chauffe-eau et sècheirs, et surtout, ne pas fumer.
2. Ne pas remplir le réservoir de carburant à l'excès. En effectuant le plein de carburant, veiller à introduire l'embout du tuyau de la pompe dans l'orifice de remplissage du réservoir de carburant. Ne pas remplir au-delà du fond du tube de remplissage. Comme le carburant se dilate en se réchauffant, du carburant risque de s'échapper du réservoir sous l'effet de la chaleur du moteur ou du soleil.

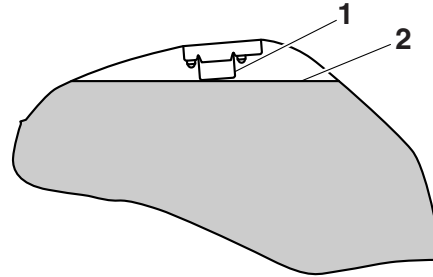

1. Tube de remplissage du réservoir de carburant
2. Niveau de carburant maximum
3. Essuyer immédiatement toute coulure de carburant. **ATTENTION : Essuyer immédiatement toute coulure de carburant à l'aide d'un chiffon propre, sec et doux. En effet, le carburant risque d'abîmer les surfaces peintes ou les pièces en plastique.**
4. Bien veiller à fermer correctement le bouchon du réservoir de carburant.

[FCA10072]

FWA15152

AVERTISSEMENT

L'essence est délétère et peut provoquer blessures ou la mort. Manipuler l'essence avec prudence. Ne jamais si-phonner de l'essence avec la bouche. En cas d'ingestion d'essence, d'inhalation importante de vapeur d'essence ou

d'éclaboussure dans les yeux, consulter immédiatement un médecin. En cas d'éclaboussure d'essence sur la peau, se laver immédiatement à l'eau et au savon. En cas d'éclaboussure d'essence sur les vêtements, changer immédiatement de vêtements.

FAU49742

3

Carburant recommandé :

Essence ordinaire sans plomb (essence-alcool (E10) acceptable)

Capacité du réservoir de carburant :
17.3 L (4.57 US gal, 3.81 Imp.gal)

Quantité de la réserve :
3.2 L (0.85 US gal, 0.70 Imp.gal)

FCA11401

ATTENTION

Utiliser uniquement de l'essence sans plomb. L'utilisation d'essence avec plomb endommagerait gravement certaines pièces du moteur, telles que les soupapes, les segments, ainsi que le système d'échappement.

Ce moteur Yamaha fonctionne à l'essence ordinaire sans plomb d'un indice d'octane recherche de minimum 95. Si des cognements ou cliquetis surviennent, utiliser une

COMMANDES ET INSTRUMENTS

marque d'essence différente ou une essence super sans plomb. L'essence sans plomb prolonge la durée de service des bougies et réduit les frais d'entretien.

Carburants essence-alcool

Il existe deux types de carburants essence-alcool : l'un à l'éthanol et l'autre au méthanol. Le carburant à l'éthanol peut être utilisé lorsque la concentration en éthanol ne dépasse pas 10 % (E10). Yamaha déconseille l'utilisation de carburant au méthanol. En effet, celui-ci risque d'endommager le système d'alimentation en carburant ou de modifier le comportement du véhicule.

3

Durite de mise à l'air du réservoir de carburant et durite de trop-plein

FAU55512

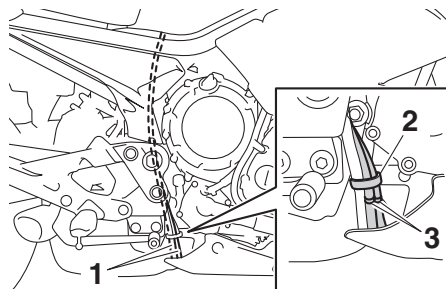

1. Durite de mise à l'air du réservoir de carburant et durite de trop-plein
2. Collier
3. Position d'origine (repère en couleur)

Avant d'utiliser la moto :

- S'assurer du branchement correct de chaque durite.
- S'assurer de l'absence de craquelure ou d'endommagement sur chaque durite, et remplacer si nécessaire.
- S'assurer de l'absence d'obstruction à l'extrémité de chaque durite, et nettoyer si nécessaire.
- S'assurer que chaque durite est bien acheminée à travers le collier à pince.

- S'assurer que le repère sur chaque durite se situe en dessous du collier à pince.

Pot catalytique

FAU13434

Le système d'échappement de ce véhicule est équipé d'un pot catalytique.

FWA10863

AVERTISSEMENT

Le système d'échappement est brûlant lorsque le moteur a tourné. Pour éviter tout risque d'incendie et de brûlures :

- Ne pas garer le véhicule à proximité d'objets ou matériaux posant un risque d'incendie, tel que de l'herbe ou d'autres matières facilement inflammables.
- Garer le véhicule de façon à limiter les risques que des piétons ou des enfants touchent le circuit d'échappement brûlant.
- S'assurer que le système d'échappement est refroidi avant d'effectuer tout travail sur le véhicule.
- Ne pas faire tourner le moteur au ralenti pour plus de quelques minutes. Un ralenti prolongé pourrait provoquer une accumulation de chaleur.

ATTENTION

FCA10702

Utiliser uniquement de l'essence sans plomb. L'utilisation d'essence avec plomb va endommager irrémédiablement le pot catalytique.

Selle

FAU32981

Dépose de la selle

1. Introduire la clé dans la serrure de la selle, puis la tourner dans le sens inverse des aiguilles d'une montre.

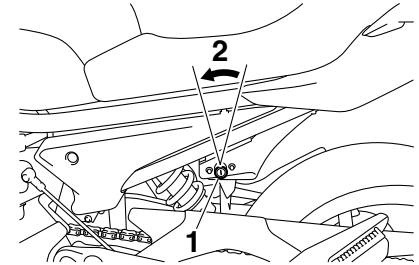

1. Serrure de selle
2. Déverrouiller.

2. Tout en maintenant la clé à cette position, relever l'arrière de la selle, puis retirer celle-ci.

Repose de la selle

1. Insérer la patte de fixation à l'avant de la selle dans le support de selle, comme illustré.

COMMANDES ET INSTRUMENTS

FAU46752

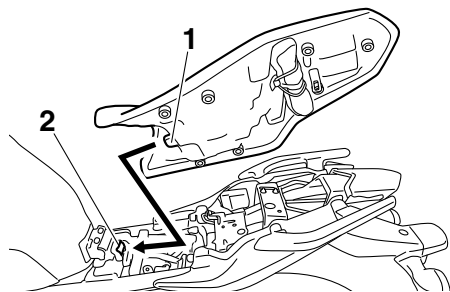

1. Patte de fixation
2. Support de selle

2. Appuyer ensuite sur l'arrière de la selle afin de la refermer correctement.
3. Retirer la clé.

N.B. _____
S'assurer que la selle est bien remise en place avant de démarrer.

Accroche-casque

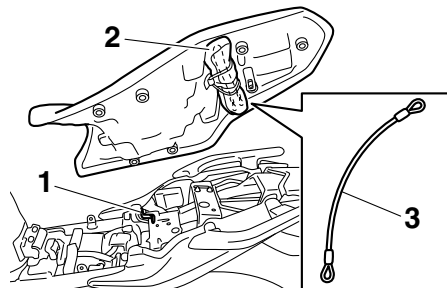

1. Accroche-casque
2. Trousse de réparation
3. Câble accroche-casque

L'accroche-casque est situé sous la selle. Le véhicule est équipé d'un câble accroche-casque, inclus dans la trousse de réparation. Ce câble permet d'attacher un casque à l'accroche-casque.

Fixation d'un casque à l'accroche-casque

1. Déposer la selle. (Voir page 3-18.)
2. Faire passer le câble accroche-casque dans la boucle de la sangle du casque, puis accrocher les boucles du câble à l'accroche-casque.

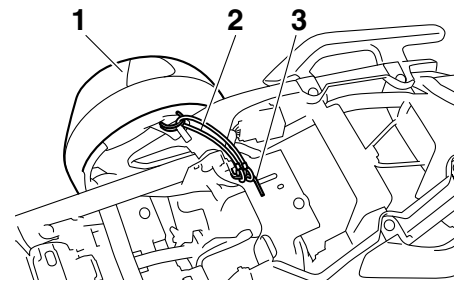

1. Casque
2. Câble accroche-casque
3. Accroche-casque

3. Placer le casque du côté droit du véhicule, puis remettre la selle en place.
- AVERTISSEMENT ! Ne jamais rouler avec un casque accroché à l'accroche-casque, car le casque pourrait heurter un objet et cela risque de provoquer la perte de contrôle du véhicule et être la cause d'un accident.** [FWA10162]

Retrait d'un casque de l'accroche-casque

Déposer la selle, décrocher le câble de l'accroche-casque et le retirer de la sangle du casque, puis remettre la selle en place.

Compartiment de rangement

FAU14454

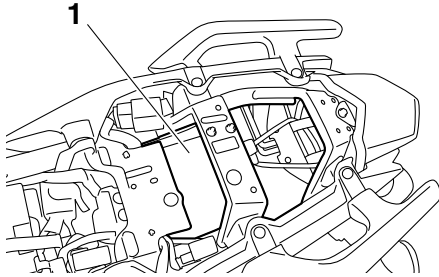

1. Compartiment de rangement

Le compartiment de rangement est situé sous la selle. (Voir page 3-18.)

Avant de ranger le Manuel du propriétaire ou d'autres documents dans ce compartiment, il est préférable de les placer dans un sac en plastique afin de les protéger contre l'humidité. En lavant le véhicule, prendre soin de ne pas laisser pénétrer d'eau dans le compartiment de rangement.

FWA10962

AVERTISSEMENT

- Ne pas dépasser la charge maximale du compartiment de rangement, qui est de 3 kg (7 lb).

- Ne pas dépasser la charge maximale du véhicule, qui est de XJ6S 189 kg (417 lb) XJ6SA 184 kg (406 lb).

Position du guidon

FAU46832

La hauteur du guidon est réglable sur deux positions pour un réglage adapté au pilote. Confier le réglage de la position du guidon à un concessionnaire Yamaha.

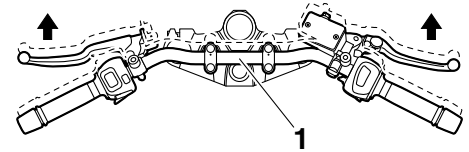

1. Guidon

COMMANDES ET INSTRUMENTS

Rétroviseurs

FAU47261

Les rétroviseurs sont rabattables vers l'avant en vue de faciliter le stationnement dans des espaces étroits. Veiller à remettre les rétroviseurs en place avant de prendre la route.

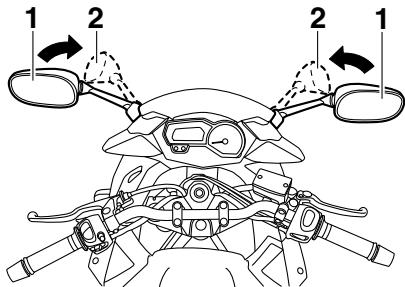

1. Position de conduite
2. Position de stationnement

FWA14372

AVERTISSEMENT

Ne pas oublier de remettre les rétroviseurs en place avant de prendre la route.

Réglage du combiné ressort-amortisseur

FAU47001

Le combiné ressort-amortisseur est équipé d'une bague de réglage de la précontrainte de ressort.

FCA10102

ATTENTION

Ne jamais dépasser les limites maximum ou minimum afin d'éviter d'endommager le mécanisme.

Régler la précontrainte de ressort en procédant comme suit.

Pour augmenter la précontrainte de ressort et donc durcir la suspension, tourner la bague de réglage dans le sens (a). Pour réduire la précontrainte de ressort et donc adoucir la suspension, tourner la bague de réglage dans le sens (b).

- Il faut veiller à bien aligner l'encoche sélectionnée figurant sur la bague de réglage et l'indicateur de position figurant sur l'amortisseur.
- Effectuer le réglage à l'aide de la clé spéciale et de la rallonge incluses dans la trousse de réparation.

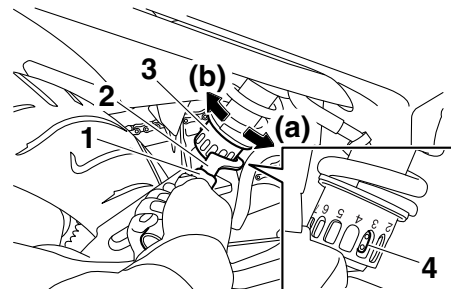

1. Rallonge
2. Clé spéciale
3. Bague de réglage de la précontrainte de ressort
4. Indicateur de position

Réglage de la précontrainte de ressort :

Minimum (réglage souple) :

1

Standard :

3

Maximum (réglage dur) :

7

FWA10222

AVERTISSEMENT

Ce combiné ressort-amortisseur contient de l'azote fortement comprimé. Lire attentivement et s'assurer de bien

comprendre les informations ci-dessous avant de manipuler le combiné ressort-amortisseur.

- **Ne pas modifier ni tenter d'ouvrir la bonbonne.**
- **Ne pas approcher le combiné ressort-amortisseur d'une flamme ou de toute autre source de chaleur. La pression du gaz augmenterait excessivement, et la bonbonne pourrait exploser.**
- **Ne pas déformer ni endommager la bonbonne d'aucune façon. Le moindre endommagement de la bonbonne risque de réduire les performances d'amortissement.**
- **Ne pas jeter un combiné ressort-amortisseur endommagé ou usé. Tout entretien d'un combiné ressort-amortisseur doit être confié à un concessionnaire Yamaha.**

Béquille latérale

La béquille latérale est située sur le côté gauche du cadre. Relever ou déployer la béquille latérale avec le pied tout en maintenant le véhicule à la verticale.

N.B.

Le contacteur intégré à la béquille latérale fait partie du circuit du coupe-circuit d'allumage, qui coupe l'allumage dans certaines situations. (Pour plus d'explications au sujet du coupe-circuit d'allumage, se reporter à la section suivante.)

AVERTISSEMENT

Ne pas rouler la béquille latérale déployée ou ne se relevant pas correctement. Celle-ci pourrait toucher le sol et distraire le pilote, qui pourrait perdre le contrôle du véhicule. Le circuit du coupe-circuit d'allumage de Yamaha permet de rappeler au pilote qu'il doit relever la béquille latérale avant de se mettre en route. Il convient donc de contrôler régulièrement ce système et de le faire réparer par un concessionnaire Yamaha en cas de mauvais fonctionnement.

FAU15306

Coupe-circuit d'allumage

Le circuit du coupe-circuit d'allumage, qui comprend les contacteurs de béquille latérale, d'embrayage et de point mort, remplit les fonctions suivantes.

- Il empêche la mise en marche du moteur lorsqu'une vitesse est engagée et que la béquille latérale est relevée mais que le levier d'embrayage n'est pas actionné.
- Il empêche la mise en marche du moteur lorsqu'une vitesse est engagée et que le levier d'embrayage est actionné mais que la béquille latérale n'a pas été relevée.
- Il coupe le moteur lorsqu'une vitesse est engagée et que l'on déploie la béquille latérale.

Contrôler régulièrement le fonctionnement du circuit du coupe-circuit d'allumage en effectuant le procédé suivant.

FAU44903

COMMANDES ET INSTRUMENTS

3

Le moteur étant coupé :

1. Déployer la béquille latérale.
2. S'assurer que le coupe-circuit du moteur est à la position "○".
3. Mettre le contact.
4. Mettre la boîte de vitesses au point mort.
5. Appuyer sur le contacteur du démarreur.

Le moteur démarre-t-il ?

OUI NON

Le moteur tournant toujours :

6. Relever la béquille latérale.
7. Actionner le levier d'embrayage afin de débrayer le moteur.
8. Engager une vitesse.
9. Déployer la béquille latérale.

Le moteur cale-t-il ?

OUI NON

Après que le moteur a calé :

10. Relever la béquille latérale.
11. Actionner le levier d'embrayage afin de débrayer le moteur.
12. Appuyer sur le contacteur du démarreur.

Le moteur démarre-t-il ?

OUI NON

Le circuit est en ordre. **La moto peut être utilisée.**

AVERTISSEMENT

- Pour ce contrôle, le véhicule doit être dressé sur sa béquille centrale.
- Si un mauvais fonctionnement est constaté, faire contrôler le circuit par un concessionnaire Yamaha avant de démarrer.

Le contacteur de point mort pourrait ne pas fonctionner correctement.
Ne pas rouler avant d'avoir fait contrôler la moto par un concessionnaire Yamaha.

Le contacteur de béquille latérale pourrait ne pas fonctionner correctement.
Ne pas rouler avant d'avoir fait contrôler la moto par un concessionnaire Yamaha.

Le contacteur d'embrayage pourrait ne pas fonctionner correctement.
Ne pas rouler avant d'avoir fait contrôler la moto par un concessionnaire Yamaha.

POUR LA SÉCURITÉ – CONTRÔLES AVANT UTILISATION

FAU15598

Toujours effectuer ces contrôles avant chaque départ afin de s'assurer que le véhicule peut être conduit en toute sécurité. Toujours respecter les procédés et intervalles de contrôle et d'entretien figurant dans ce Manuel du propriétaire.

FWA11152

AVERTISSEMENT

L'omission du contrôle ou de l'entretien correct du véhicule augmente les risques d'accident ou d'endommagement. Ne pas conduire le véhicule en cas de détection d'un problème. Si le problème ne peut être résolu en suivant les procédés repris dans ce manuel, faire contrôler le véhicule par un concessionnaire Yamaha.

Contrôler les points suivants avant de mettre le moteur en marche :

ÉLÉMENTS	CONTRÔLES	PAGES
Carburant	<ul style="list-style-type: none">• Contrôler le niveau de carburant dans le réservoir.• Refaire le plein de carburant si nécessaire.• S'assurer de l'absence de fuite au niveau des durites d'alimentation.• S'assurer que la durite de mise à l'air du réservoir de carburant et la durite de trop-plein ne sont ni bouchées, craquelées ou autrement endommagées, et qu'elles sont branchées correctement.	3-16, 3-17
Huile moteur	<ul style="list-style-type: none">• Contrôler le niveau d'huile du moteur.• Si nécessaire, ajouter l'huile du type recommandé jusqu'au niveau spécifié.• S'assurer de l'absence de fuites d'huile.	6-12
Liquide de refroidissement	<ul style="list-style-type: none">• Contrôler le niveau du liquide de refroidissement dans le vase d'expansion.• Si nécessaire, ajouter du liquide de refroidissement du type recommandé jusqu'au niveau spécifié.• Contrôler le circuit de refroidissement et s'assurer de l'absence de toute fuite.	6-15

4

POUR LA SÉCURITÉ – CONTRÔLES AVANT UTILISATION

ÉLÉMENTS	CONTRÔLES	PAGES
Frein avant	<ul style="list-style-type: none">• Contrôler le fonctionnement.• Faire purger le circuit hydraulique par un concessionnaire Yamaha en cas de sensation de mollesse.• Contrôler l'usure des plaquettes de frein.• Remplacer si nécessaire.• Contrôler le niveau du liquide dans le réservoir.• Si nécessaire, ajouter du liquide de frein du type spécifié jusqu'au niveau spécifié.• Contrôler le circuit hydraulique et s'assurer de l'absence de toute fuite.	6-26, 6-27
Frein arrière	<ul style="list-style-type: none">• Contrôler le fonctionnement.• Faire purger le circuit hydraulique par un concessionnaire Yamaha en cas de sensation de mollesse.• Contrôler l'usure des plaquettes de frein.• Remplacer si nécessaire.• Contrôler le niveau du liquide dans le réservoir.• Si nécessaire, ajouter du liquide de frein du type spécifié jusqu'au niveau spécifié.• Contrôler le circuit hydraulique et s'assurer de l'absence de toute fuite.	6-26, 6-27
Embrayage	<ul style="list-style-type: none">• Contrôler le fonctionnement.• Lubrifier le câble si nécessaire.• Contrôler la garde au levier.• Remplacer si nécessaire.	6-24
Poignée des gaz	<ul style="list-style-type: none">• S'assurer du fonctionnement en douceur.• Contrôler la garde de la poignée des gaz.• Si nécessaire, faire régler la garde de la poignée des gaz et lubrifier le câble et le boîtier de la poignée des gaz par un concessionnaire Yamaha.	6-21, 6-31
Câbles de commande	<ul style="list-style-type: none">• S'assurer du fonctionnement en douceur.• Lubrifier si nécessaire.	6-31
Chaîne de transmission	<ul style="list-style-type: none">• Contrôler la tension de la chaîne.• Remplacer si nécessaire.• Contrôler l'état de la chaîne.• Lubrifier si nécessaire.	6-29, 6-30

POUR LA SÉCURITÉ – CONTRÔLES AVANT UTILISATION

ÉLÉMENTS	CONTRÔLES	PAGES
Roues et pneus	<ul style="list-style-type: none">• S'assurer de l'absence d'endommagement.• Contrôler l'état des pneus et la profondeur des sculptures.• Contrôler la pression de gonflage.• Corriger si nécessaire.	6-21, 6-24
Pédale de frein et sélecteur	<ul style="list-style-type: none">• S'assurer du fonctionnement en douceur.• Si nécessaire, lubrifier les points pivots.	6-31
Levier de frein et d'em-brayage	<ul style="list-style-type: none">• S'assurer du fonctionnement en douceur.• Si nécessaire, lubrifier les points pivots.	6-32
Béquille centrale, béquille la-térale	<ul style="list-style-type: none">• S'assurer du fonctionnement en douceur.• Lubrifier les pivots si nécessaire.	6-33
Attaches du cadre	<ul style="list-style-type: none">• S'assurer que tous les écrous et vis sont correctement serrés.• Serrer si nécessaire.	—
Instruments, éclairage, si-gnalisation et contacteurs	<ul style="list-style-type: none">• Contrôler le fonctionnement.• Corriger si nécessaire.	—
Contacteur de béquille laté-rale	<ul style="list-style-type: none">• Contrôler le fonctionnement du coupe-circuit d'allumage.• En cas de mauvais fonctionnement, faire contrôler le véhicule par un conces-sionnaire Yamaha.	3-22

UTILISATION ET CONSEILS IMPORTANTS CONCERNANT LE PILOTAGE

FAU15952

Lire attentivement ce manuel afin de se familiariser avec toutes les commandes. Si l'explication d'une commande ou d'une fonction pose un problème, consulter un concessionnaire Yamaha.

FWA10272

AVERTISSEMENT

Une mauvaise connaissance des commandes peut entraîner une perte de contrôle, qui pourrait se traduire par un accident et des blessures.

5

FAU47151

N.B. _____

Ce modèle est équipé de :

- un capteur de sécurité de chute permettant de couper le moteur en cas d'un renversement. Dans ce cas, le bloc de compteurs multifonctions affiche le code d'erreur 30. Il ne s'agit pas d'une défaillance. Tourner la clé sur "OFF", puis sur "ON" pour effacer le code d'erreur. Si le contact n'est pas coupé au préalable, le moteur se lance mais ne se met pas en marche lors de l'actionnement du bouton du démarreur.
- un système d'arrêt automatique du moteur. Le moteur se coupe automatiquement après avoir tourné au ralenti pendant 20 minutes. Dans ce cas, le bloc de compteurs multifonctions affiche le code d'erreur 70. Il ne s'agit pas d'une défaillance. Appuyer sur le contacteur de démarreur afin d'effacer le code d'erreur et de remettre le moteur en marche.

FAU51792

Démarrage du moteur

Afin que le coupe-circuit d'allumage n'entre pas en action, il faut qu'une des conditions suivantes soit remplie :

- La boîte de vitesses doit être au point mort.
- Une vitesse doit être engagée, le levier d'embrayage actionné et la béquille latérale relevée.

Se référer à la page 3-22 pour plus de détails.

1. Tourner la clé sur "ON" et s'assurer que le coupe-circuit du moteur est à la position "○".

Le témoin et les témoins d'alerte suivants doivent s'allumer pendant quelques secondes, puis s'éteindre.

- Témoin d'alerte du niveau d'huile
- Témoin d'alerte de la température du liquide de refroidissement
- Témoin d'alerte de panne du moteur
- Témoin de l'immobilisateur anti-vol

UTILISATION ET CONSEILS IMPORTANTS CONCERNANT LE PILOTAGE

FCA17671

ATTENTION

Si les témoins ci-dessus ne s'allument pas lorsque la clé de contact est tournée à la position "ON" ou s'ils ne s'éteignent pas par la suite, se reporter à la page 3-4 et effectuer le contrôle de leur circuit.

Pour les modèles équipés d'ABS :

Le témoin d'alerte du système ABS doit s'allumer lorsque le contacteur à clé est tourné à la position "ON" et s'éteindre lorsque la vitesse atteint ou dépasse 10 km/h (6 mi/h).

FCA17682

ATTENTION

Si le témoin d'alerte du système ABS ne s'allume pas et s'éteint comme expliqué ci-dessus, se reporter à la page 3-4 et effectuer le contrôle du circuit du témoin d'alerte.

2. Mettre la boîte de vitesses au point mort. Le témoin de point mort devrait s'allumer. Dans le cas contraire, faire contrôler le circuit électrique par un concessionnaire Yamaha.
3. Appuyer sur le contacteur du démarreur pour mettre le moteur en marche.

Si le moteur ne se met pas en marche, relâcher le contacteur du démarreur, puis attendre quelques secondes avant de faire un nouvel essai. Chaque essai de mise en marche doit être aussi court que possible afin d'économiser l'énergie de la batterie. Ne pas actionner le démarreur pendant plus de 10 secondes d'affilée.

FCA11043

ATTENTION

En vue de prolonger la durée de service du moteur, ne jamais accélérer à l'excès tant que le moteur est froid !

FAU16672

Passage des vitesses

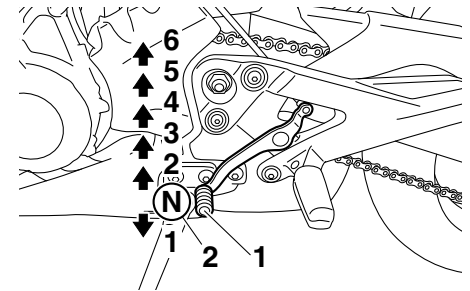

1. Sélecteur
2. Point mort

La boîte de vitesses permet de contrôler la puissance du moteur disponible lors des démarrages, accélérations, montées des côtes, etc.

Les positions du sélecteur sont indiquées sur l'illustration.

N.B.

Pour passer au point mort, enfoncer le sélecteur à plusieurs reprises jusqu'à ce qu'il arrive en fin de course, puis le relever légèrement.

UTILISATION ET CONSEILS IMPORTANTS CONCERNANT LE PILOTAGE

5

ATTENTION

FCA10261

- Ne pas rouler trop longtemps en roue libre lorsque le moteur est coupé et ne pas remorquer la moto sur de longues distances, même lorsque la boîte de vitesses est au point mort. En effet, son graissage ne s'effectue correctement que lorsque le moteur tourne. Un graissage insuffisant risque d'endommager la boîte de vitesses.
- Toujours débrayer avant de changer de vitesse afin d'éviter d'endommager le moteur, la boîte de vitesses et la transmission, qui ne sont pas conçus pour résister au choc infligé par un passage en force des vitesses.

Comment réduire sa consommation de carburant

FAU16811

La consommation de carburant dépend dans une grande mesure du style de conduite. Suivre les conseils suivants en vue d'économiser le carburant :

- Passer sans tarder aux rapports supérieurs et éviter les régimes très élevés lors des accélérations.
- Ne pas donner de gaz en rétrogradant et éviter d'emballer le moteur à vide.
- Couper le moteur au lieu de le laisser tourner longtemps au ralenti (ex. : embouteillages, feux de signalisation, passages à niveau).

FAU16842

Rodage du moteur

Les premiers 1600 km (1000 mi) constituent la période la plus importante de la vie du moteur. C'est pourquoi il est indispensable de lire attentivement ce qui suit.

Le moteur étant neuf, il faut éviter de le soumettre à un effort excessif pendant les premiers 1600 km (1000 mi). Les pièces mobiles du moteur doivent s'user et se roder mutuellement pour obtenir les jeux de marche corrects. Pendant cette période, éviter de conduire à pleins gaz de façon prolongée et éviter tout excès susceptible de provoquer la surchauffe du moteur.

FAU17094

0-1000 km (0-600 mi)

Éviter un fonctionnement prolongé au-delà de 5800 tr/mn. **ATTENTION : Changer l'huile moteur et remplacer l'élément ou la cartouche du filtre à huile après 1000 km (600 mi) d'utilisation.** [FCA10303]

1000-1600 km (600-1000 mi)

Éviter un fonctionnement prolongé au-delà de 7000 tr/mn.

1600 km (1000 mi) et au-delà

Le véhicule peut être conduit normalement.

UTILISATION ET CONSEILS IMPORTANTS CONCERNANT LE PILOTAGE

ATTENTION

FCA10311

- Ne jamais faire fonctionner le moteur dans la zone rouge du compte-tours.
 - Si un problème quelconque survenait au moteur durant la période de rodage, consulter immédiatement un concessionnaire Yamaha.
-

FAU17214

Stationnement

Pour stationner le véhicule, couper le moteur, puis retirer la clé de contact.

FWA10312

AVERTISSEMENT

- Comme le moteur et le système d'échappement peuvent devenir brûlants, il convient de se garer de façon à ce que les piétons ou les enfants ne puissent toucher facilement ces éléments et s'y brûler.
 - Ne pas garer le véhicule dans une descente ou sur un sol meuble, car il pourrait facilement se renverser, ce qui augmenterait les risques de fuite de carburant et d'incendie.
 - Ne pas se garer à proximité d'herbe ou d'autres matériaux inflammables, car ils présentent un risque d'incendie.
-

ENTRETIENS ET RÉGLAGES PÉRIODIQUES

FAU17245

La réalisation des contrôles et entretiens, réglages et lubrifications périodiques permet de garantir le meilleur rendement possible et contribue hautement à la sécurité de conduite. La sécurité est l'impératif numéro un du bon motocycliste. Les points de contrôle, réglage et lubrification principaux du véhicule sont expliqués aux pages suivantes.

Les fréquences données dans le tableau des entretiens périodiques s'entendent pour la conduite dans des conditions normales. Le propriétaire devra donc adapter les fréquences préconisées et éventuellement les raccourcir en fonction du climat, du terrain, de la situation géographique et de l'usage qu'il fait de son véhicule.

AVERTISSEMENT

FWA10322

L'omission d'entretiens ou l'utilisation de techniques d'entretien incorrectes peut accroître les risques de blessures, voire de mort, pendant un entretien ou l'utilisation du véhicule. Si l'on ne maîtrise pas les techniques d'entretien du véhicule, ce travail doit être confié à un concessionnaire Yamaha.

FWA15123

AVERTISSEMENT

Couper le moteur avant d'effectuer tout entretien, sauf si autrement spécifié.

- **Les pièces mobiles d'un moteur en marche risquent de happer un membre ou un vêtement et les éléments électriques de provoquer décharges et incendies.**
- **Effectuer un entretien en laissant tourner le moteur peut entraîner traumatismes oculaires, brûlures, incendies et intoxications par monoxyde de carbone pouvant provoquer la mort. Se reporter à la page 1-2 pour plus d'informations concernant le monoxyde de carbone.**

FWA15461

AVERTISSEMENT

Les disques, étriers, tambours et garnitures de frein peuvent devenir très chauds lors de leur utilisation. Pour éviter tout risque de brûlures, laisser refroidir les éléments de frein avant de les toucher.

FAU17303

Le but des entretiens du système antipollution ne se limite pas à réduire la pollution atmosphérique, ils permettent aussi d'assurer un rendement et un fonctionnement optimaux du moteur. Les entretiens relatifs au système de contrôle des gaz d'échappement sont regroupés dans un tableau d'entretiens périodiques séparé. La personne qui effectue ces entretiens doit avoir accès à des données techniques spécialisées et doit posséder les connaissances et l'outillage nécessaires. L'entretien, le remplacement et les réparations des organes du système de contrôle des gaz d'échappement peuvent être effectués par tout mécanicien professionnel. Les concessionnaires Yamaha possèdent la formation technique et l'outillage requis pour mener à bien ces entretiens.

FAU39692

Trousse de réparation

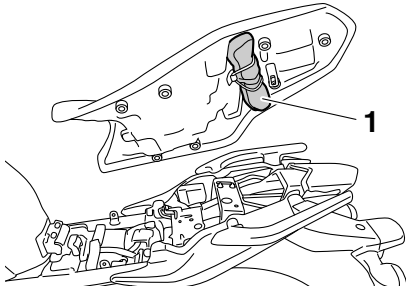

1. Trousse de réparation

La trousse de réparation se trouve au dos de la selle. (Voir page 3-18.)

Les informations données dans ce manuel et les outils de la trousse de réparation sont destinés à fournir au propriétaire les moyens nécessaires pour effectuer l'entretien préventif et les petites réparations. Cependant d'autres outils, comme une clé dynamométrique, peuvent être nécessaires pour effectuer correctement certains entretiens.

N.B. _____

Si l'on ne dispose pas des outils ou de l'expérience nécessaires pour mener un travail à bien, il faut le confier à un concessionnaire Yamaha.

ENTRETIENS ET RÉGLAGES PÉRIODIQUES

FAU46862

N.B.

- Il n'est pas nécessaire d'effectuer le contrôle annuel lorsqu'on a effectué un contrôle périodique dans l'année (les distances sont exprimées en milles pour le R.-U.).
- À partir de 50000 km (30000 mi), effectuer les entretiens en reprenant les fréquences depuis 10000 km (6000 mi).
- L'entretien des éléments repérés d'un astérisque ne peut être mené à bien sans les données techniques, les connaissances et l'outillage adéquats, et doit être confié à un concessionnaire Yamaha.

FAU46911

Entretiens périodiques du système de contrôle des gaz d'échappement

N°	ÉLÉMENTS	CONTRÔLES OU ENTRETIENS À EFFECTUER	DISTANCE AU COMPTEUR					CONTRÔLE ANNUEL
			1000 km (600 mi)	10000 km (6000 mi)	20000 km (12000 mi)	30000 km (18000 mi)	40000 km (24000 mi)	
1	* Canalisation de carburant	• S'assurer que les durites d'alimentation ne sont ni craquelées ni autrement endommagées.		√	√	√	√	√
2	* Bougies	• Contrôler l'état. • Nettoyer et corriger l'écartement des électrodes.		√		√		
		• Remplacer.			√		√	
3	* Soupapes	• Contrôler le jeu aux soupapes. • Régler.	Tous les 40000 km (24000 mi)					
4	* Injection de carburant	• Régler le régime de ralenti du moteur et la synchronisation.	√	√	√	√	√	√

ENTRETIENS ET RÉGLAGES PÉRIODIQUES

N°	ÉLÉMENTS	CONTRÔLES OU ENTRETIENS À EFFECTUER	DISTANCE AU COMPTEUR					CONTRÔLE ANNUEL
			1000 km (600 mi)	10000 km (6000 mi)	20000 km (12000 mi)	30000 km (18000 mi)	40000 km (24000 mi)	
5	*	Système d'admission d'air		√	√	√	√	√

ENTRETIENS ET RÉGLAGES PÉRIODIQUES

FAU1770G

Entretiens périodiques et fréquences de graissage

N°	ÉLÉMENTS	CONTRÔLES OU ENTRETIENS À EFFECTUER	DISTANCE AU COMPTEUR					CONTRÔLE ANNUEL
			1000 km (600 mi)	10000 km (6000 mi)	20000 km (12000 mi)	30000 km (18000 mi)	40000 km (24000 mi)	
1	Élément du filtre à air	• Remplacer.					√	
2	Embrayage	• Contrôler le fonctionnement. • Régler.	√	√	√	√	√	
3 *	Frein avant	• Contrôler le fonctionnement, le niveau de liquide et s'assurer de l'absence de fuite.	√	√	√	√	√	√
		• Remplacer les plaquettes de frein.	Quand la limite est atteinte.					
4 *	Frein arrière	• Contrôler le fonctionnement, le niveau de liquide et s'assurer de l'absence de fuite.	√	√	√	√	√	√
		• Remplacer les plaquettes de frein.	Quand la limite est atteinte.					
5 *	Durites de frein	• S'assurer de l'absence de craquelures ou autre endommagement. • Contrôler le cheminement et les colliers.		√	√	√	√	√
		• Remplacer.	Tous les 4 ans					
6 *	Liquide de frein	• Remplacer.	Tous les 2 ans					
7 *	Roues	• Contrôler le voile et l'état.		√	√	√	√	

ENTRETIENS ET RÉGLAGES PÉRIODIQUES

N°	ÉLÉMENTS	CONTRÔLES OU ENTRETIENS À EFFECTUER	DISTANCE AU COMPTEUR					CONTRÔLE ANNUEL
			1000 km (600 mi)	10000 km (6000 mi)	20000 km (12000 mi)	30000 km (18000 mi)	40000 km (24000 mi)	
8	* Pneus	<ul style="list-style-type: none"> • Contrôler la profondeur de sculpture et l'état des pneus. • Remplacer si nécessaire. • Contrôler la pression de gonflage. • Corriger si nécessaire. 		√	√	√	√	√
9	* Roulements de roue	<ul style="list-style-type: none"> • S'assurer qu'ils n'ont pas de jeu et ne sont pas endommagés. 		√	√	√	√	
10	* Bras oscillant	<ul style="list-style-type: none"> • S'assurer du bon fonctionnement et de l'absence de jeu excessif. 		√	√	√	√	
		<ul style="list-style-type: none"> • Lubrifier à la graisse à base de savon au lithium. 	Tous les 50000 km (30000 mi)					
11	Chaîne de transmission	<ul style="list-style-type: none"> • Contrôler la tension, l'alignement et l'état de la chaîne. • Régler et lubrifier abondamment la chaîne avec un lubrifiant spécial pour chaîne à joints toriques. 	Tous les 1000 km (600 mi) et après le nettoyage de la moto, la conduite sous la pluie ou la conduite dans des régions humides					
12	* Roulements de direction	<ul style="list-style-type: none"> • S'assurer qu'ils n'ont pas de jeu et que la direction n'est pas dure. 	√	√	√	√	√	
		<ul style="list-style-type: none"> • Lubrifier à la graisse à base de savon au lithium. 	Tous les 20000 km (12000 mi)					
13	* Attaches du cadre	<ul style="list-style-type: none"> • S'assurer que tous les écrous et vis sont correctement serrés. 		√	√	√	√	√
14	Axe de pivot de levier de frein	<ul style="list-style-type: none"> • Lubrifier à la graisse silicone. 		√	√	√	√	√
15	Axe de pivot de pédale de frein	<ul style="list-style-type: none"> • Lubrifier à la graisse à base de savon au lithium. 		√	√	√	√	√

ENTRETIENS ET RÉGLAGES PÉRIODIQUES

N°	ÉLÉMENTS	CONTRÔLES OU ENTRETIENS À EFFECTUER	DISTANCE AU COMPTEUR					CONTRÔLE ANNUEL
			1000 km (600 mi)	10000 km (6000 mi)	20000 km (12000 mi)	30000 km (18000 mi)	40000 km (24000 mi)	
16	Axe de pivot de levier d'embrayage	• Lubrifier à la graisse à base de savon au lithium.		√	√	√	√	√
17	Axe de pivot de sélecteur au pied	• Lubrifier à la graisse à base de savon au lithium.		√	√	√	√	√
18	Béquille latérale, béquille centrale	• Contrôler le fonctionnement. • Lubrifier à la graisse à base de savon au lithium.		√	√	√	√	√
19 *	Contacteur de béquille latérale	• Contrôler le fonctionnement.	√	√	√	√	√	√
20 *	Fourche avant	• Contrôler le fonctionnement et s'assurer de l'absence de fuites d'huile.		√	√	√	√	
21 *	Combiné ressort-amortisseur	• Contrôler le fonctionnement et s'assurer que l'amortisseur ne fuit pas.		√	√	√	√	
22	Huile moteur	• Changer. • Contrôler le niveau d'huile et s'assurer de l'absence de fuites d'huile.	√	√	√	√	√	√
23	Cartouche du filtre à huile moteur	• Remplacer.	√		√		√	
24 *	Circuit de refroidissement	• Contrôler le niveau de liquide de refroidissement et s'assurer de l'absence de fuites de liquide.		√	√	√	√	√
		• Remplacer le liquide de refroidissement.	Tous les 3 ans					

ENTRETIENS ET RÉGLAGES PÉRIODIQUES

N°	ÉLÉMENTS	CONTRÔLES OU ENTRETIENS À EFFECTUER	DISTANCE AU COMPTEUR					CONTRÔLE ANNUEL
			1000 km (600 mi)	10000 km (6000 mi)	20000 km (12000 mi)	30000 km (18000 mi)	40000 km (24000 mi)	
25	* Contacteur de feu stop sur frein avant et arrière	• Contrôler le fonctionnement.	√	√	√	√	√	√
26	Pièces mobiles et câbles	• Lubrifier.		√	√	√	√	√
27	* Poignée des gaz	• Contrôler le fonctionnement. • Contrôler la garde de la poignée des gaz et la régler si nécessaire. • Lubrifier le câble et le boîtier de la poignée des gaz.		√	√	√	√	√
28	* Éclairage, signalisation et contacteurs	• Contrôler le fonctionnement. • Régler le faisceau de phare.	√	√	√	√	√	√

FAU18681

6

N.B. _____

- Filtre à air
 - L'élément équipant le filtre à air de ce modèle est en papier huilé et est jetable. Il convient dès lors de ne pas le nettoyer à l'air comprimé sous peine de l'endommager.
 - Il convient de remplacer plus fréquemment l'élément si le véhicule est utilisé dans des zones très poussiéreuses ou humides.
- Entretien des freins hydrauliques
 - Contrôler régulièrement le niveau du liquide de frein et, si nécessaire, faire l'appoint de liquide.
 - Remplacer les composants internes des maîtres-cylindres et des étriers et changer le liquide de frein tous les deux ans.
 - Remplacer les durites de frein tous les quatre ans et lorsqu'elles sont craquelées ou endommagées.

ENTRETIENS ET RÉGLAGES PÉRIODIQUES

FAU18713

FAU55880

Dépose et repose des caches et carénages

Afin de pouvoir effectuer certains entretiens décrits dans ce chapitre, il est nécessaire de déposer les caches et carénages illustrés. Se référer à cette section à chaque fois qu'il faut déposer ou reposer un cache ou un carénage.

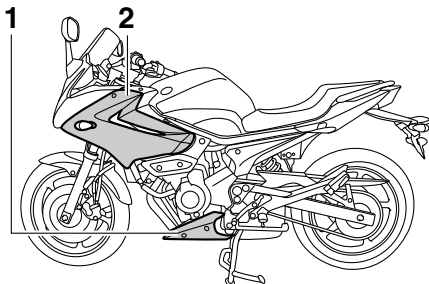

1. Carénage A
2. Carénage B

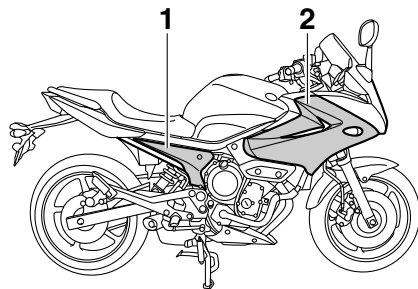

1. Cache A
2. Carénage C

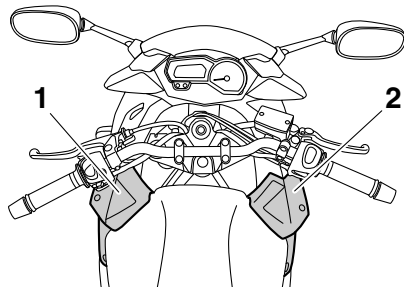

1. Cache B
2. Cache C

Carénage A

Dépose du carénage

Déposer le carénage après avoir retiré les vis.

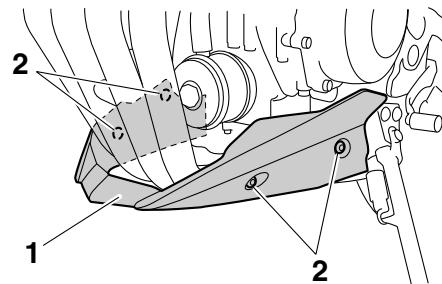

1. Carénage A
2. Vis

Mise en place du carénage

Remettre le carénage en place, puis reposer ses vis.

Carénages B et C

Dépose d'un carénage

1. Déposer le cache B (en cas de dépose du carénage B) ou le cache C (en cas de dépose du carénage C).

ENTRETIENS ET RÉGLAGES PÉRIODIQUES

- Retirer le rivet démontable et les vis, puis retirer le cache.

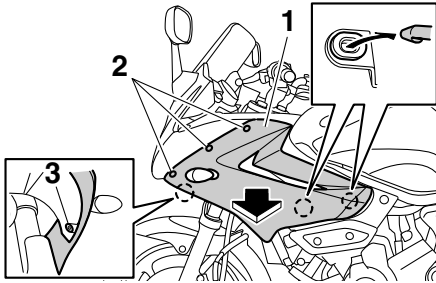

- Carénage B
- Vis
- Rivet démontable

- Débrancher les connecteurs de fil de clignotant.

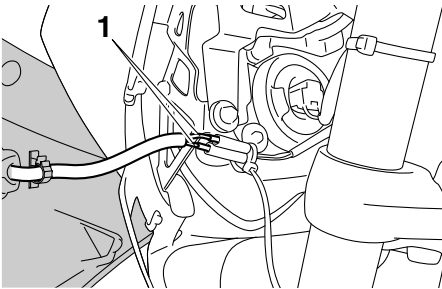

- Connecteur de fil de clignotant

Mise en place d'un carénage

- Brancher les connecteurs de fil de clignotant.
- Remettre le carénage en place, puis reposer les vis et le rivet démontable.

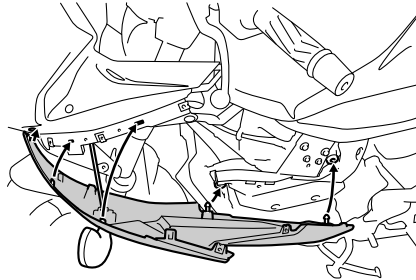

- Installer le cache B ou C.

FAU56080

Cache A

Dépose du cache

Retirer la vis et le rivet démontable, puis retirer le cache.

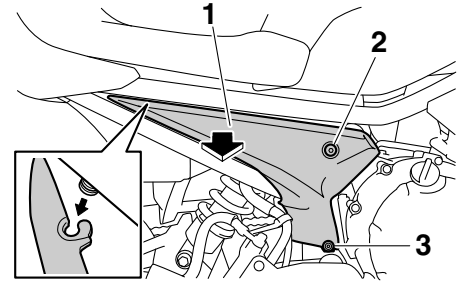

- Cache A
- Vis
- Rivet démontable

Mise en place du cache

Remettre le cache en place, puis reposer la vis ainsi que le rivet démontable.

Caches B et C

Dépose d'un cache

- Retirer les vis.

ENTRETIENS ET RÉGLAGES PÉRIODIQUES

FAU19643

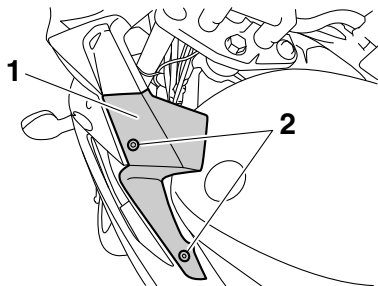

1. Cache B
2. Vis

2. Pousser le cache vers l'extérieur afin de décrocher l'ergot sous le cache, puis retirer le cache comme illustré.

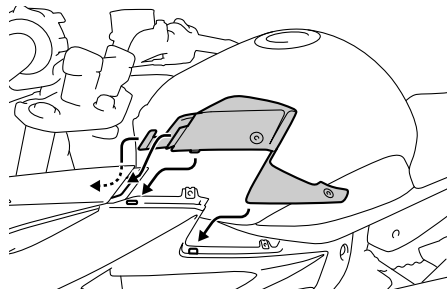

Contrôle des bougies

Les bougies sont des pièces importantes du moteur et elles doivent être contrôlées régulièrement, de préférence par un concessionnaire Yamaha. Les bougies doivent être démontées et contrôlées aux fréquences indiquées dans le tableau des entretiens et graissages périodiques, car la chaleur et les dépôts finissent par les user. L'état des bougies peut en outre révéler l'état du moteur.

La porcelaine autour de l'électrode centrale de chaque bougie doit être de couleur café au lait clair ou légèrement foncé, couleur idéale pour un véhicule utilisé dans des conditions normales. Si la couleur d'une bougie est nettement différente, le moteur pourrait présenter une anomalie. Ne jamais essayer de diagnostiquer soi-même de tels problèmes. Il est préférable de confier le véhicule à un concessionnaire Yamaha.

Si l'usure des électrodes est excessive ou les dépôts de calamine ou autres sont trop importants, il convient de remplacer la bougie concernée.

6

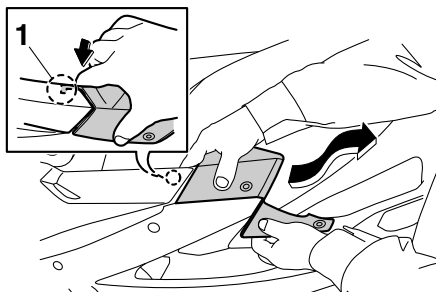

1. Patte de fixation

Mise en place d'un cache

Remettre le cache en place, puis reposer les vis.

Bougie spécifiée :
NGK/CR9E

ENTRETIENS ET RÉGLAGES PÉRIODIQUES

FAU47552

Avant de monter une bougie, il faut mesurer l'écartement de ses électrodes à l'aide d'un jeu de cales d'épaisseur et le régler si nécessaire.

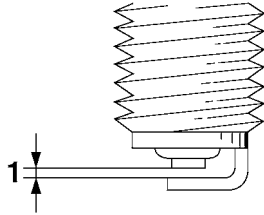

1. Écartement des électrodes

Écartement des électrodes :
0.7–0.8 mm (0.028–0.031 in)

Nettoyer la surface du joint de la bougie et ses plans de joint, puis nettoyer soigneusement les filets de bougie.

Couple de serrage :
Bougie :
13 Nm (1.3 m·kgf, 9.4 ft·lbf)

N.B. _____

Si une clé dynamométrique n'est pas disponible lors du montage d'une bougie, une bonne approximation consiste à serrer de

1/4–1/2 tour supplémentaire après le serrage à la main. Il faudra toutefois serrer la bougie au couple spécifié le plus rapidement possible.

Huile moteur et cartouche du filtre à huile

Il faut vérifier le niveau d'huile moteur avant chaque départ. Il convient également de changer l'huile et de remplacer la cartouche du filtre à huile aux fréquences spécifiées dans le tableau des entretiens et graissages périodiques.

Contrôle du niveau d'huile moteur

1. Dresser le véhicule sur sa béquille centrale. Une légère inclinaison peut entraîner des erreurs de lecture.
2. Mettre le moteur en marche et le faire chauffer pendant quelques minutes, puis le couper.
3. Attendre quelques minutes que l'huile se stabilise.
4. Retirer la jauge de niveau d'huile et l'essuyer avant de l'insérer à nouveau, sans la visser, dans l'orifice de remplissage. La retirer à nouveau et vérifier le niveau d'huile.

N.B. _____

Le niveau d'huile moteur doit se situer entre les repères de niveau minimum et maximum.

ENTRETIENS ET RÉGLAGES PÉRIODIQUES

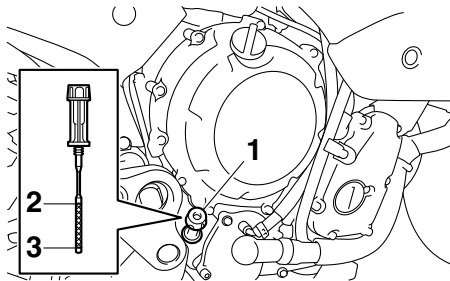

1. Jauge de niveau d'huile
2. Repère de niveau maximum
3. Repère de niveau minimum

5. Si le niveau d'huile moteur est inférieur ou égal au repère de niveau minimum, retirer le bouchon de remplissage d'huile, puis ajouter de l'huile moteur du type recommandé jusqu'au niveau spécifié.

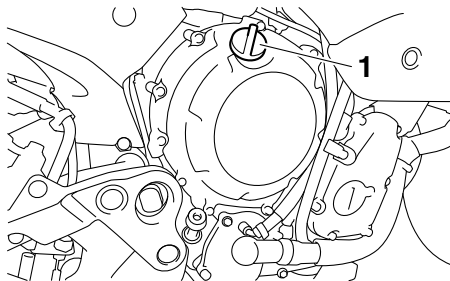

1. Bouchon de remplissage de l'huile moteur

6. Insérer et serrer la jauge de niveau d'huile, puis reposer et serrer le bouchon de remplissage d'huile.

Changement de l'huile moteur (avec ou sans remplacement de la cartouche du filtre à huile)

1. Déposer le carénage A. (Voir page 6-9.)
2. Mettre le moteur en marche et le faire chauffer pendant quelques minutes, puis le couper.
3. Placer un bac à vidange sous le moteur afin d'y recueillir l'huile usagée.
4. Retirer le bouchon de remplissage, la vis de vidange et son joint afin de vider l'huile du carter moteur.

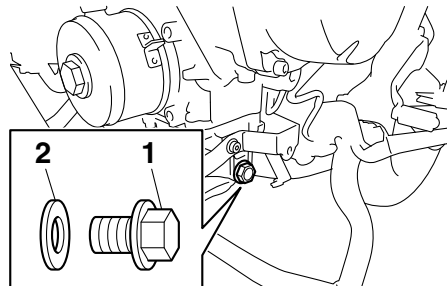

1. Vis de vidange d'huile moteur
2. Joint

N.B.

Sauter les étapes 5-7 si l'on ne procède pas au remplacement de la cartouche du filtre à huile.

5. Déposer la cartouche du filtre à huile à l'aide d'une clé pour filtre à huile.

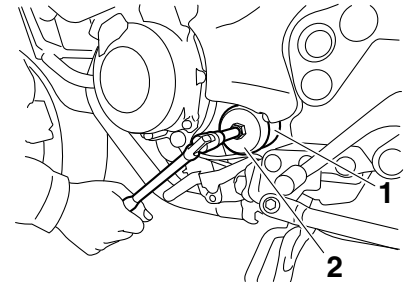

1. Cartouche de filtre à huile
2. Clé pour filtre à huile

N.B.

Des clés pour filtre à huile sont disponibles chez les concessionnaires Yamaha.

6. Enduire le joint torique de la cartouche du filtre à huile neuve d'une fine couche d'huile moteur propre.

ENTRETIENS ET RÉGLAGES PÉRIODIQUES

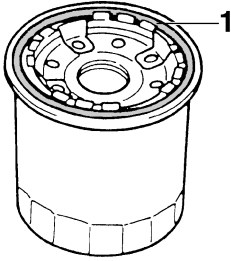

1. Joint torique

N.B. _____
S'assurer que le joint torique est bien logé dans son siège.

7. Mettre la cartouche du filtre à huile neuve en place à l'aide d'une clé pour filtre à huile, puis la serrer au couple spécifié à l'aide d'une clé dynamométrique.

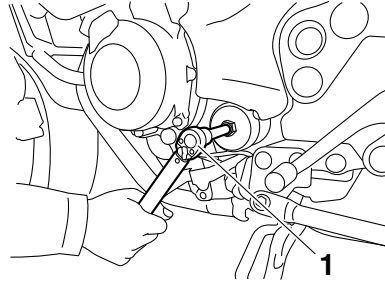

1. Clé dynamométrique

Couple de serrage :

Cartouche du filtre à huile :
17 Nm (1.7 m·kgf, 12 ft·lbf)

8. Remettre la vis de vidange d'huile moteur et un joint neuf en place, puis serrer la vis au couple spécifié.

Couple de serrage :

Vis de vidange de l'huile moteur :
43 Nm (4.3 m·kgf, 31 ft·lbf)

9. Remettre à niveau en ajoutant la quantité spécifiée de l'huile moteur recommandée, puis remonter et serrer le bouchon de remplissage d'huile.

Huile moteur recommandée :

Voir page 8-1.

Quantité d'huile :

Sans remplacement de la cartouche du filtre à huile :

2.50 L (2.64 US qt, 2.20 Imp.qt)

Avec remplacement de la cartouche du filtre à huile :

2.80 L (2.96 US qt, 2.46 Imp.qt)

N.B. _____
Bien veiller à essuyer toute coulure d'huile après que le moteur et le système d'échappement ont refroidi.

FCA11621

ATTENTION

- **Ne pas mélanger d'additif chimique à l'huile afin d'éviter tout patinage de l'embrayage, car l'huile moteur lubrifie également l'embrayage. Ne pas utiliser des huiles de grade diesel "CD" ni des huiles de grade supérieur à celui spécifié. S'assurer également de ne pas utiliser une huile portant la désignation "ENERGY CONSERVING II" ou la même désignation avec un chiffre plus élevé.**

ENTRETIENS ET RÉGLAGES PÉRIODIQUES

- S'assurer qu'aucune crasse ou objet ne pénètre dans le carter moteur.

10. Mettre le moteur en marche et le laisser tourner au ralenti pendant quelques minutes et contrôler s'il y a présence de fuites d'huile. En cas de fuite d'huile, couper immédiatement le moteur et rechercher la cause.

N.B. _____

Une fois le moteur mis en marche, le témoin d'alerte du niveau d'huile doit s'éteindre si le niveau d'huile est suffisant.

FCA10402

6

ATTENTION

Si le témoin d'alerte du niveau d'huile tremblote ou ne s'éteint pas même si le niveau d'huile est conforme, couper immédiatement le moteur, et faire contrôler le véhicule par un concessionnaire Yamaha.

11. Couper le moteur, attendre quelques minutes que l'huile se stabilise, puis vérifier le niveau d'huile et faire l'appoint, si nécessaire.
12. Reposer le carénage.

Liquide de refroidissement

FAU20071

Il faut contrôler le niveau du liquide de refroidissement avant chaque départ. Il convient également de changer le liquide de refroidissement aux fréquences spécifiées dans le tableau des entretiens et graissages périodiques.

Contrôle du niveau

FAU47561

1. Dresser le véhicule sur sa béquille centrale.

N.B. _____

- Le niveau du liquide de refroidissement doit être vérifié le moteur froid, car il varie en fonction de la température du moteur.
- S'assurer que le véhicule est bien à la verticale avant de contrôler le niveau du liquide de refroidissement. Une légère inclinaison peut entraîner des erreurs de lecture.

2. Contrôler le niveau du liquide de refroidissement dans le vase d'expansion.

N.B. _____

Le niveau du liquide de refroidissement doit se situer entre les repères de niveau minimum et maximum.

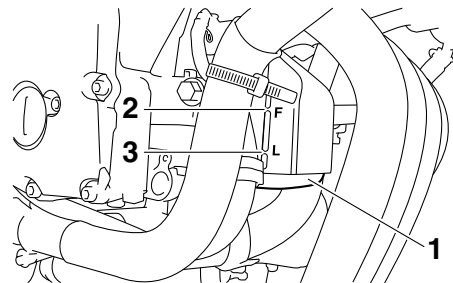

1. Vase d'expansion
 2. Repère de niveau maximum
 3. Repère de niveau minimum
3. Si le niveau du liquide de refroidissement est inférieur ou égal au repère de niveau minimum, retirer la durite de mise à l'air de vase d'expansion du guide, puis retirer le bouchon du vase d'expansion.

ENTRETIENS ET RÉGLAGES PÉRIODIQUES

FAU47574

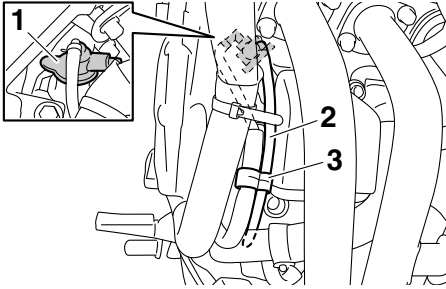

1. Bouchon du vase d'expansion
2. Durite de mise à l'air du vase d'expansion
3. Guide

4. Ajouter du liquide jusqu'au repère de niveau maximum, puis remonter le bouchon du vase d'expansion. **AVERTISSEMENT ! Retirer uniquement le bouchon du vase d'expansion. Ne jamais essayer de retirer le bouchon du radiateur tant que le moteur est chaud.** [FWA15162]

ATTENTION : Si l'on ne peut se procurer du liquide de refroidissement, utiliser de l'eau distillée ou de l'eau du robinet douce. Ne pas utiliser d'eau dure ou salée, car cela endommagerait le moteur. Si l'on a utilisé de l'eau au lieu de liquide de refroidissement, il faut la remplacer par du liquide de refroidissement dès que possible afin de protéger le

circuit de refroidissement du gel et de la corrosion. Si on a ajouté de l'eau au liquide de refroidissement, il convient de faire rétablir le plus rapidement possible le taux d'antigel par un concessionnaire Yamaha, afin de rendre toutes ses propriétés au liquide de refroidissement. [FCA10473]

Capacité du vase d'expansion (jusqu'au repère de niveau maximum) :
0.25 L (0.26 US qt, 0.22 Imp.qt)

5. Acheminer la durite de mise à l'air du vase d'expansion par le guide.

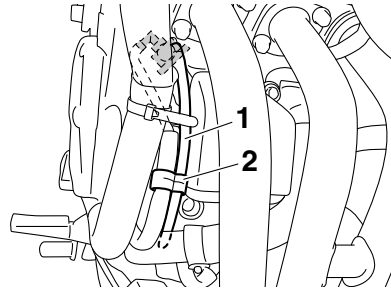

1. Durite de mise à l'air du vase d'expansion
2. Guide

Changement du liquide de refroidissement

1. Dresser le véhicule sur sa béquille centrale.
2. Déposer les carénages A et C. (Voir page 6-9.)
3. Placer un bac à vidange sous le moteur afin d'y recueillir le liquide de refroidissement usagé.
4. Retirer la vis de retenue du bouchon du radiateur et la retenue du bouchon du radiateur, puis retirer ce dernier. **AVERTISSEMENT ! Ne jamais essayer de retirer le bouchon du radiateur tant que le moteur est chaud.** [FWA10382]

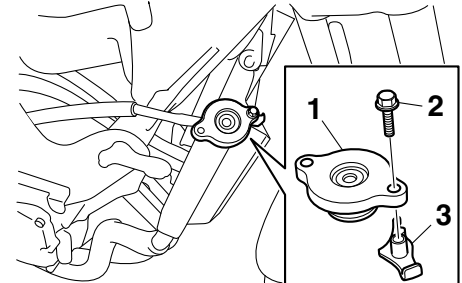

1. Bouchon du radiateur
2. Vis de retenue du bouchon du radiateur
3. Retenue du bouchon de radiateur

ENTRETIENS ET RÉGLAGES PÉRIODIQUES

5. Retirer la durite de mise à l'air de vase d'expansion du guide, puis retirer le bouchon du vase d'expansion.

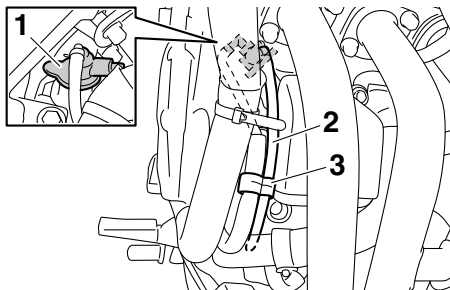

1. Bouchon du vase d'expansion
2. Durite de mise à l'air du vase d'expansion
3. Guide

6. Retirer le cache du vase d'expansion, ainsi que ce dernier, après avoir retiré ses vis.

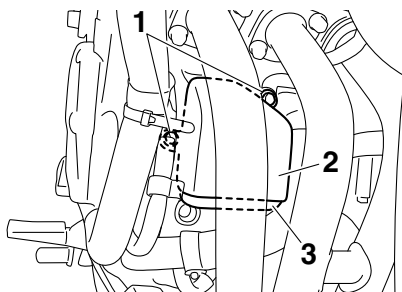

1. Vis
2. Cache du vase d'expansion
3. Vase d'expansion

7. Vidanger le liquide de refroidissement du vase d'expansion en retournant celui-ci.
8. Retirer la vis de vidange du liquide de refroidissement et son joint afin de vidanger le circuit de refroidissement.

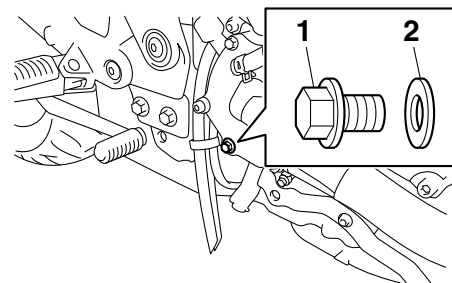

1. Vis de vidange du liquide de refroidissement
2. Joint

9. Une fois tout le liquide de refroidissement vidangé, rincer soigneusement le circuit de refroidissement à l'eau courante propre.
10. Remonter la vis de vidange d'huile moteur et son joint neuf, puis serrer la vis au couple spécifié.

Couple de serrage :

Vis de vidange du liquide de refroidissement :

10 Nm (1.0 m·kgf, 7.2 ft·lbf)

11. Remettre le vase d'expansion et son cache en place, puis remonter les vis.
12. Verser la quantité spécifiée du type de liquide de refroidissement recommandé dans le radiateur et le vase d'expansion.

ENTRETIENS ET RÉGLAGES PÉRIODIQUES

Proportion d'antigel et d'eau :

1:1

Antigel recommandé :

Antigel de haute qualité, composé d'éthylène glycol et contenant des inhibiteurs de corrosion pour les moteurs en aluminium

Quantité de liquide de refroidissement :

Capacité du radiateur (intégralité du circuit) :

2.00 L (2.11 US qt, 1.76 Imp.qt)

Capacité du vase d'expansion (jusqu'au repère de niveau maximum) :

0.25 L (0.26 US qt, 0.22 Imp.qt)

13. Remettre le bouchon du radiateur en place.
14. Remettre le bouchon du vase d'expansion en place.
15. Mettre le moteur en marche et le faire tourner pendant quelques minutes au ralenti, puis le couper.
16. Retirer le bouchon du radiateur afin de vérifier le niveau du liquide de refroidissement dans le radiateur. Si nécessaire, ajouter du liquide de sorte à remplir le radiateur, puis remettre en place le bouchon du radiateur, sa retenue, ainsi que la vis de la retenue.

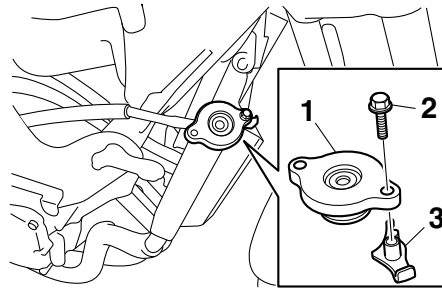

1. Bouchon du radiateur
2. Vis de retenue du bouchon du radiateur
3. Retenue du bouchon de radiateur

17. Contrôler le niveau du liquide de refroidissement dans le vase d'expansion. Si nécessaire, retirer le bouchon du vase d'expansion, ajouter du liquide jusqu'au repère de niveau maximum, puis remettre le bouchon en place.
18. Acheminer la durite de mise à l'air du vase d'expansion par le guide.

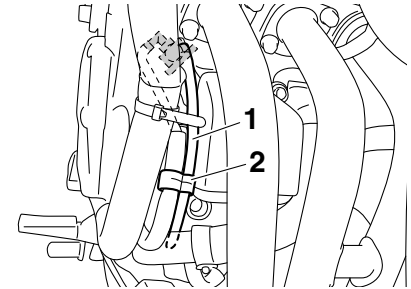

1. Durite de mise à l'air du vase d'expansion
2. Guide
19. Mettre le moteur en marche, et s'assurer de l'absence de toute fuite de liquide de refroidissement. En cas de fuite, faire vérifier le circuit de refroidissement par un concessionnaire Yamaha.
20. Remettre les carénages en place.

ENTRETIENS ET RÉGLAGES PÉRIODIQUES

FAU32888

Remplacement de l'élément du filtre à air

Il convient de remplacer l'élément du filtre à air aux fréquences spécifiées dans le tableau des entretiens et graissages périodiques. Remplacer plus fréquemment l'élément de filtre à air lorsque le véhicule est utilisé dans des zones très poussiéreuses ou humides.

1. Déposer la selle. (Voir page 3-18.)
2. Déposer les caches B et C. (Voir page 6-9.)
3. Retirer les vis du réservoir de carburant, puis soulever ce dernier et l'éloigner du boîtier de filtre à air.

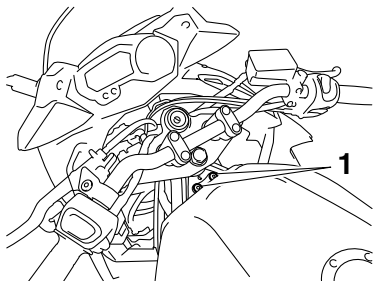

1. Vis du réservoir de carburant

4. Retirer le couvercle du boîtier de filtre à air après avoir retiré ses vis. **ATTENTION : Lors de la dépose du couvercle du boîtier de filtre à air,**

être attentif à ne pas laisser pénétrer des corps étrangers dans la tubulure d'admission d'air. [FCA12882]

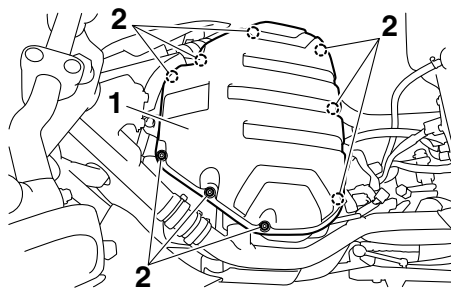

1. Couvercle du boîtier de filtre à air
2. Vis

5. Extraire l'élément du filtre à air.

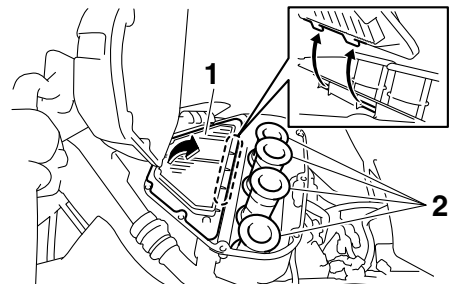

1. Élément du filtre à air
2. Tubulure d'admission d'air

6. Loger un élément neuf dans le boîtier de filtre à air. **ATTENTION : S'assurer que l'élément du filtre à air est correctement logé dans le boîtier de filtre à air. Ne jamais mettre le moteur en marche avant d'avoir remonté l'élément du filtre à air. Une usure excessive du ou des pistons et/ou du ou des cylindres pourrait en résulter.** [FCA10482]
7. Remettre le couvercle du boîtier de filtre à air en place et le fixer à l'aide de ses vis.
8. Remettre le réservoir de carburant en place. S'assurer d'avoir acheminé et branché correctement les durites d'alimentation et qu'elles ne sont pas coincées. Bien veiller à remettre les durites à leur place d'origine. **AVERTISSEMENT ! Avant de remettre le réservoir de carburant en place, s'assurer que toutes les durites (c.-à-d. la durite d'alimentation, la durite de mise à l'air et la durite de trop-plein de carburant) sont en bon état, qu'elles sont correctement branchées et acheminées, et qu'elles ne sont pas coincées. Si une durite est endommagée, la faire remplacer par un concessionnaire Yamaha avant de mettre le moteur**

ENTRETIENS ET RÉGLAGES PÉRIODIQUES

en marche, afin d'éviter tout risque de fuite de carburant et d'incendie.

[FWA12464]

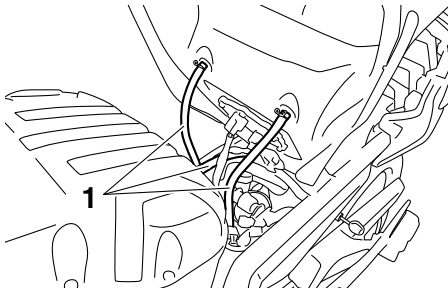

1. Durite

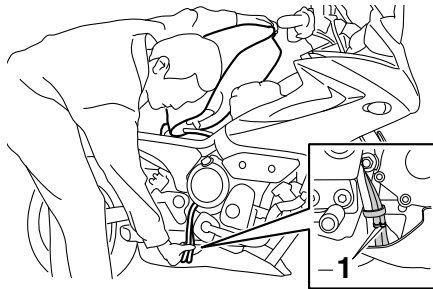

1. Position d'origine (repère en couleur)

9. Remonter les vis du réservoir de carburant.
10. Reposer les caches.
11. Remettre la selle en place.

FAU34302

Réglage du régime de ralenti du moteur

Contrôler et régler, si nécessaire, le régime de ralenti du moteur aux fréquences spécifiées dans le tableau des entretiens et graissages périodiques.

Ce réglage doit être effectué le moteur chaud.

Contrôler le régime de ralenti du moteur et, si nécessaire, le corriger conformément aux spécifications à l'aide de la vis de réglage du ralenti. Pour augmenter le régime de ralenti du moteur, tourner la vis dans le sens (a). Pour diminuer le régime de ralenti du moteur, tourner la vis dans le sens (b).



1. Vis de réglage du ralenti

Régime de ralenti du moteur :
1250–1350 tr/mn

N.B. _____

Si le régime de ralenti spécifié ne peut être obtenu en effectuant ce réglage, confier le travail à un concessionnaire Yamaha.

ENTRETIENS ET RÉGLAGES PÉRIODIQUES

Contrôle de la garde de la poignée des gaz

FAU21385

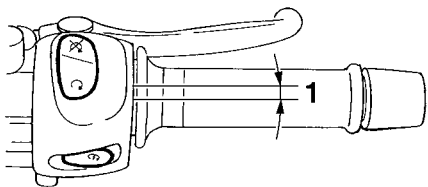

1. Garde de la poignée des gaz

La garde de la poignée des gaz doit être de 3.0–5.0 mm (0.12–0.20 in) au bord intérieur de la poignée des gaz. Contrôler régulièrement la garde de la poignée des gaz et, si nécessaire, la faire régler par un concessionnaire Yamaha.

Jeu des soupapes

FAU21402

À la longue, le jeu aux soupapes se modifie, ce qui provoque un mauvais mélange carburant-air ou produit un bruit anormal. Pour éviter ce problème, il faut faire régler le jeu aux soupapes par un concessionnaire Yamaha aux fréquences spécifiées dans le tableau des entretiens et graissages périodiques.

Pneus

FAU21779

Les pneus sont le seul contact entre le véhicule et la route. Quelles que soient les conditions de conduite, la sécurité repose sur une très petite zone de contact avec la route. Par conséquent, il est essentiel de garder en permanence les pneus en bon état et de les remplacer au moment opportun par les pneus spécifiés.

Pression de gonflage

Il faut contrôler et, le cas échéant, régler la pression de gonflage des pneus avant chaque utilisation du véhicule.

FWA10504

AVERTISSEMENT

La conduite d'un véhicule dont les pneus ne sont pas gonflés à la pression correcte peut être la cause de blessures graves, voire de mort, en provoquant une perte de contrôle.

- Contrôler et régler la pression de gonflage des pneus lorsque ceux-ci sont à la température ambiante.
- Adapter la pression de gonflage des pneus à la vitesse de conduite et au poids total du pilote, du passager, des bagages et des accessoires approuvés pour ce modèle.

ENTRETIENS ET RÉGLAGES PÉRIODIQUES

Pression de gonflage (contrôlée les pneus froids) :

Charge jusqu'à 90 kg (198 lb) :

Avant :

225 kPa (2.25 kgf/cm², 33 psi)

Arrière :

250 kPa (2.50 kgf/cm², 36 psi)

90 kg (198 lb) jusqu'à la charge maximum :

Avant :

250 kPa (2.50 kgf/cm², 36 psi)

Arrière :

290 kPa (2.90 kgf/cm², 42 psi)

Conduite à grande vitesse:

Avant :

225 kPa (2.25 kgf/cm², 33 psi)

Arrière :

250 kPa (2.50 kgf/cm², 36 psi)

Charge* maximale :

XJ6S 189 kg (417 lb)

XJ6SA 184 kg (406 lb)

* Poids total du pilote, du passager, du chargement et des accessoires

FWA10512

⚠ AVERTISSEMENT

Ne jamais surcharger le véhicule. La conduite d'un véhicule surchargé peut être la cause d'un accident.

Contrôle des pneus

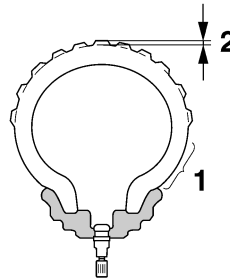

1. Flanc de pneu
2. Profondeur de sculpture de pneu

Contrôler les pneus avant chaque départ. Si la bande de roulement centrale a atteint la limite spécifiée, si un clou ou des éclats de verre sont incrustés dans le pneu ou si son flanc est craquelé, faire remplacer immédiatement le pneu par un concessionnaire Yamaha.

Profondeur de sculpture de pneu minimale (avant et arrière) :
1.6 mm (0.06 in)

N.B.

La limite de profondeur des sculptures peut varier selon les législations nationales. Il faut toujours se conformer à la législation du pays dans lequel on utilise le véhicule.

FWA10472

⚠ AVERTISSEMENT

- Faire remplacer par un concessionnaire Yamaha tout pneu usé à l'excès. La conduite avec des pneus usés compromet la stabilité du véhicule et est en outre illégale.
- Le remplacement des pièces se rapportant aux freins et aux roues doit être confié à un concessionnaire Yamaha, car celui-ci possède les connaissances et l'expérience nécessaires à ces travaux.
- Après avoir remplacé un pneu, éviter de faire de la vitesse jusqu'à ce que le pneu soit "rodé" et ait acquis toutes ses caractéristiques.

ENTRETIENS ET RÉGLAGES PÉRIODIQUES

Renseignements sur les pneus

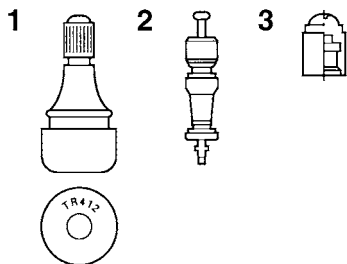

1. Valve de gonflage
2. Obus de valve de gonflage
3. Capuchon de valve de gonflage et joint

Cette moto est équipée de pneus sans chambre, de valves de gonflage et de roues coulées.

Les pneus s'usent, même s'ils n'ont pas été utilisés ou n'ont été utilisés qu'occasionnellement. Des craquelures sur la bande de roulement et les flancs du pneu, parfois accompagnées d'une déformation de la carcasse, sont des signes significatifs du vieillissement du pneu. Les vieux pneus et les pneus usagés doivent être contrôlés par des professionnels du pneumatique afin de s'assurer qu'ils peuvent encore servir.

FWA10482

AVERTISSEMENT

- Les pneus avant et arrière doivent être de la même conception et du même fabricant afin de garantir une bonne tenue de route et éviter les accidents.
- Toujours remettre correctement les capuchons de valve en place afin de prévenir toute chute de la pression de gonflage.
- Afin d'éviter tout dégonflement des pneus lors de la conduite à grande vitesse, utiliser exclusivement les valves et obus de valve repris ci-après.

Après avoir subi de nombreux tests, seuls les pneus cités ci-après ont été homologués par Yamaha Motor Co., Ltd. pour ce modèle.

Pneu avant :

Taille :
120/70 ZR17M/C (58W)
Fabricant/modèle :
BRIDGESTONE/BT021
DUNLOP/ROADSMART

Pneu arrière :

Taille :
160/60 ZR17M/C (69W)
Fabricant/modèle :
BRIDGESTONE/BT021
DUNLOP/ROADSMART

AVANT et ARRIÈRE :

Valve de gonflage :
TR412
Obus de valve :
#9100 (d'origine)

FWA10601

AVERTISSEMENT

Cette moto est équipée de pneus pour conduite à très grande vitesse. Afin de tirer le meilleur profit de ces pneus, il convient de respecter les consignes qui suivent.

- Remplacer les pneus exclusivement par des pneus de type spécifié. D'autres pneus risquent d'éclater lors de la conduite à très grande vitesse.

- Avant d'être légèrement usés, des pneus neufs peuvent adhérer relativement mal à certains revêtements de route. Il ne faut donc pas rouler à très grande vitesse pendant les premiers 100 km (60 mi) après le remplacement d'un pneu.
- Faire "chauffer" les pneus avant de rouler à grande vitesse.
- Toujours adapter la pression de gonflage aux conditions de conduite.

Roues coulées

Pour assurer un fonctionnement optimal, une longue durée de service et une bonne sécurité de conduite, prendre note des points suivants concernant les roues recommandées.

- Avant chaque démarrage, il faut s'assurer que les jantes de roue ne sont pas craquelées, qu'elles n'ont pas de saut et ne sont ni voilées ni autrement endommagées. Si une roue est endommagée de quelque façon, la faire remplacer par un concessionnaire Yamaha. Ne jamais tenter une quelconque réparation sur une roue. Toute roue déformée ou craquelée doit être remplacée.
- Il faut équilibrer une roue à chaque fois que le pneu ou la roue sont remplacés ou remis en place après démontage. Une roue mal équilibrée se traduit par un mauvais rendement, une mauvaise tenue de route et réduit la durée de service du pneu.

FAU21963

Réglage de la garde du levier d'embrayage

FAU47591

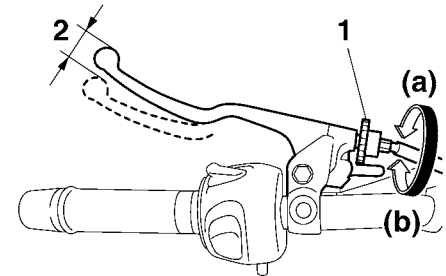

1. Vis de réglage de la garde du levier d'embrayage
2. Garde du levier d'embrayage

La garde du levier d'embrayage doit être de 10.0–15.0 mm (0.39–0.59 in), comme illustré. Contrôler régulièrement la garde du levier d'embrayage et, si nécessaire, la régler comme suit.

Pour augmenter la garde du levier d'embrayage, tourner la vis de réglage de la garde au levier d'embrayage dans le sens (a). Pour la réduire, tourner la vis de réglage dans le sens (b).

ENTRETIENS ET RÉGLAGES PÉRIODIQUES

N.B. _____

Si on ne parvient pas à obtenir la garde du levier d'embrayage spécifiée, procéder comme suit :

1. Desserrer le câble d'embrayage en tournant la vis de réglage au levier d'embrayage à fond dans le sens (a).
2. Déposer le carénage B. (Voir page 6-9.)
3. Desserrer le contre-écrou situé plus vers le bas du câble d'embrayage.
4. Pour augmenter la garde du levier d'embrayage, tourner l'écrou de réglage de la garde dans le sens (a). Pour la réduire, tourner l'écrou de réglage dans le sens (b).

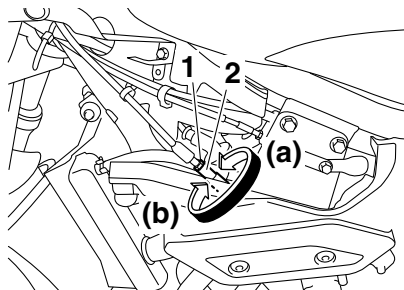

1. Contre-écrou
2. Écrou de réglage de la garde du levier d'embrayage

5. Serrer le contre-écrou.
6. Reposer le carénage.

Contrôle de la garde du levier de frein

FAU37914

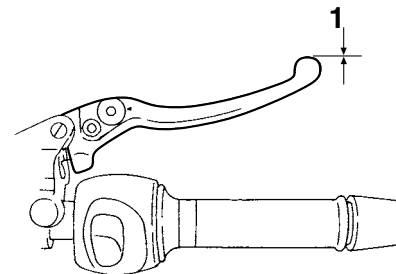

1. Garde nulle au levier de frein

La garde à l'extrémité du levier de frein doit être inexistante. Si ce n'est pas le cas, faire contrôler le circuit des freins par un concessionnaire Yamaha.

FWA14212

AVERTISSEMENT

Une sensation de mollesse dans le levier de frein pourrait signaler la présence d'air dans le circuit de freinage. Dans ce cas, ne pas utiliser le véhicule avant d'avoir fait purger le circuit par un concessionnaire Yamaha. La présence d'air dans le circuit hydraulique réduit la puissance de freinage et cela pourrait provoquer la perte de contrôle du véhicule et être la cause d'un accident.

Contacteurs de feu stop

FAU57070

Pour les modèles équipés de freins conventionnels uniquement

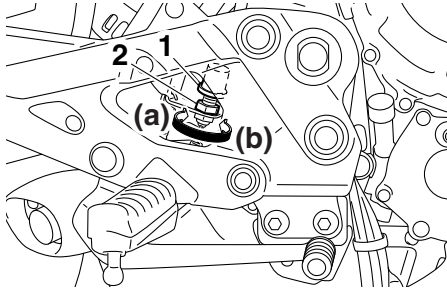

1. Contacteur de feu stop sur frein arrière
2. Écrou de réglage du contacteur de feu stop sur frein arrière

Le feu stop s'allume par l'action de la pédale et du levier de frein, et devrait s'allumer juste avant que le freinage ne fasse effet. Si nécessaire, régler le contacteur du feu stop arrière comme suit, mais il faut confier le réglage du contacteur de feu stop sur frein avant à un concessionnaire Yamaha.

Tourner l'écrou de réglage du contacteur de feu stop sur frein arrière tout en immobilisant le contacteur. Tourner l'écrou de ré-

glage dans le sens (a) si le feu stop s'allume trop tard. Tourner l'écrou de réglage dans le sens (b) si le feu stop s'allume trop tôt.

Pour les modèles équipés d'ABS

Le feu stop s'allume par l'action de la pédale et du levier de frein, et devrait s'allumer juste avant que le freinage ne fasse effet. Si nécessaire, confier le réglage des contacteurs de feu stop à un concessionnaire Yamaha.

Contrôle des plaquettes de frein avant et arrière

FAU22393

Contrôler l'usure des plaquettes de frein avant et arrière aux fréquences spécifiées dans le tableau des entretiens et graissages périodiques.

Plaquettes de frein avant

FAU22421

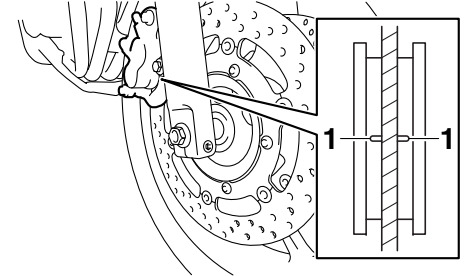

1. Rainure d'indication d'usure de plaquette de frein

Sur chaque plaquette de frein avant figure une rainure d'indication d'usure. Les rainures permettent de contrôler l'usure des plaquettes sans devoir démonter le frein. Contrôler l'usure des plaquettes en vérifiant les rainures. Si une plaquette de frein est usée au point que sa rainure a presque disparu, faire remplacer la paire de plaquettes par un concessionnaire Yamaha.

ENTRETIENS ET RÉGLAGES PÉRIODIQUES

Plaquettes de frein arrière

FAU46292

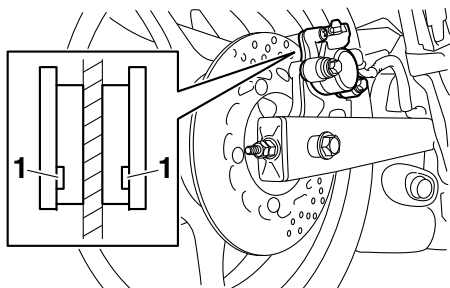

1. Rainure d'indication d'usure de plaquette de frein

Sur chaque plaquette de frein arrière figurent des rainures d'indication d'usure. Ces rainures permettent de contrôler l'usure des plaquettes sans devoir démonter le frein. Contrôler l'usure des plaquettes en vérifiant les rainures. Si une plaquette de frein est usée au point qu'une rainure d'indication d'usure devient presque visible, faire remplacer la paire de plaquettes par un concessionnaire Yamaha.

Contrôle du niveau du liquide de frein

FAU43113

Avant de démarrer, s'assurer que le niveau du liquide de frein dépasse le repère de niveau minimum. S'assurer que le haut du réservoir est à l'horizontale avant de vérifier le niveau du liquide de frein. Faire l'appoint de liquide de frein si nécessaire.

Frein avant

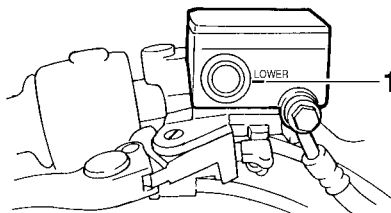

1. Repère de niveau minimum

Frein arrière

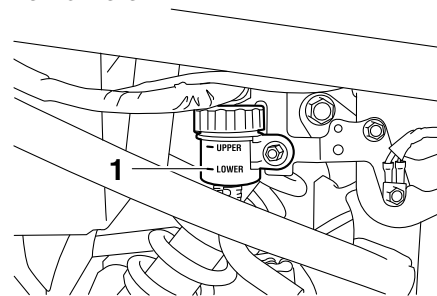

1. Repère de niveau minimum

N.B.

Le réservoir de liquide du frein arrière se trouve derrière le cache A. (Voir page 6-9.)

Liquide de frein spécifié :
DOT 4

FWA16011

⚠ AVERTISSEMENT

Un entretien incorrect peut entraîner la perte de capacité de freinage. Prendre les précautions suivantes :

- Un niveau du liquide de frein insuffisant pourrait provoquer la formation de bulles d'air dans le circuit de freinage, ce qui réduirait l'efficacité des freins.

ENTRETIENS ET RÉGLAGES PÉRIODIQUES

- **Nettoyer le bouchon de remplissage avant de le retirer. Utiliser exclusivement du liquide de frein DOT 4 provenant d'un bidon neuf.**
- **Utiliser uniquement le liquide de frein spécifié, sous peine de risquer d'abîmer les joints en caoutchouc, ce qui provoquerait une fuite.**
- **Toujours faire l'appoint avec un liquide de frein du même type que celui qui se trouve dans le circuit. L'ajout d'un liquide de frein autre que le DOT 4 risque de provoquer une réaction chimique nuisible.**
- **Veiller à ne pas laisser pénétrer d'eau ni des poussières dans le réservoir de liquide de frein. L'eau abaisse nettement le point d'ébullition du liquide et risque de provoquer un bouchon de vapeur ou "vapor lock"; la crasse risque d'obstruer les valves du système hydraulique ABS.**

FCA17641

ATTENTION

Le liquide de frein risque d'endommager les surfaces peintes ou en plastique. Toujours essuyer soigneusement toute trace de liquide renversé.

L'usure des plaquettes de frein entraîne une baisse progressive du niveau du liquide de frein. Un niveau de liquide bas peut signaler l'usure des plaquettes ou la présence d'une fuite dans le circuit de frein ; il convient dès lors de contrôler l'usure des plaquettes et l'étanchéité du circuit de frein. Si le niveau du liquide de frein diminue soudainement, faire contrôler le véhicule par un concessionnaire Yamaha avant de reprendre la route.

Changement du liquide de frein

FAU22733

Faire changer le liquide de frein par un concessionnaire Yamaha aux fréquences spécifiées dans le tableau des entretiens et graissages périodiques. Il convient également de faire remplacer les bagues d'étanchéité de maître-cylindre et d'étrier, ainsi que les durites de frein aux fréquences indiquées ci-dessous ou chaque fois qu'elles sont endommagées ou qu'elles fuient.

- **Bagues d'étanchéité :** Remplacer tous les deux ans.
- **Durites de frein :** Remplacer tous les quatre ans.

ENTRETIENS ET RÉGLAGES PÉRIODIQUES

Tension de la chaîne de transmission

FAU22762

Contrôler et, si nécessaire, régler la tension de la chaîne de transmission avant chaque départ.

Contrôle de la tension de la chaîne de transmission

FAU22795

1. Dresser la moto sur sa béquille centrale.
2. Mettre la boîte de vitesses au point mort.
3. Mesurer la tension comme illustré.

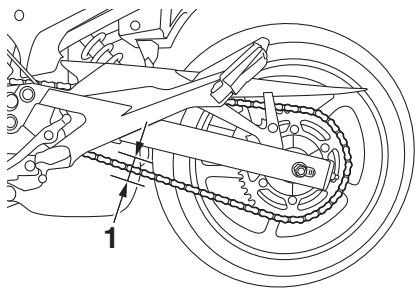

1. Tension de la chaîne de transmission

Tension de la chaîne de transmission :

45.0–55.0 mm (1.77–2.17 in)

4. Si la tension de la chaîne de transmission est incorrecte, la régler comme suit.

Réglage de la tension de la chaîne de transmission

FAU53951

Consulter un concessionnaire Yamaha avant de régler la tension de la chaîne de transmission.

1. Replier la béquille centrale, puis déployer la béquille latérale.
2. Desserrer le contre-écrou à chaque extrémité du bras oscillant, puis desserrer l'écrou d'axe.
3. Dresser la moto sur sa béquille centrale.
4. Pour tendre la chaîne de transmission, tourner l'écrou de réglage à chaque extrémité du bras oscillant dans le sens (a). Pour détendre la chaîne, tourner les écrous de réglage dans le sens (b), puis pousser la roue arrière vers l'avant. **ATTENTION : Une chaîne mal tendue impose des efforts excessifs au moteur et à d'autres pièces essentielles, et risque de sauter ou de casser. Pour éviter ce problème, veiller à ce que la tension de la chaîne de transmission soit toujours dans les limites spécifiées.** [FCA10572]

N.B.

Se servir des repères d'alignement figurant sur chacun des tendeurs de chaîne afin de régler les deux tendeurs de façon identique, et donc, de permettre un alignement de roue correct.

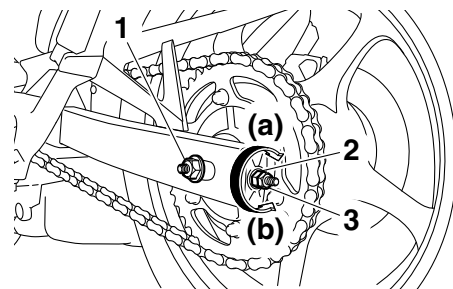

1. Écrou d'axe
2. Écrou de réglage de la tension de la chaîne de transmission
3. Contre-écrou

ENTRETIENS ET RÉGLAGES PÉRIODIQUES

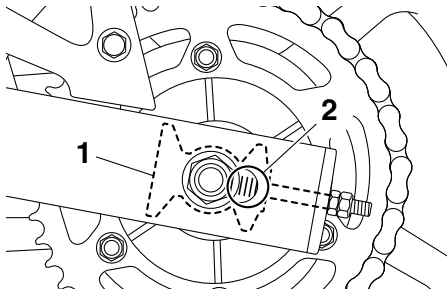

1. Tendeur de chaîne de transmission
2. Repères d'alignement

5. Replier la béquille centrale, puis déployer la béquille latérale.
6. Serrer l'écrou d'axe, puis serrer les contre-écrous aux couples de serrage spécifiés.

Couples de serrage :

Écrou d'axe :
90 Nm (9.0 m·kgf, 65 ft·lbf)
Contre-écrou :
16 Nm (1.6 m·kgf, 12 ft·lbf)

7. S'assurer que les tendeurs de chaîne sont réglés de la même façon, que la tension de la chaîne est correcte, et que la chaîne se déplace sans accroc.

FAU23026

Nettoyage et graissage de la chaîne de transmission

Il faut nettoyer et lubrifier la chaîne de transmission aux fréquences spécifiées dans le tableau des entretiens et graissages périodiques, sinon elle s'usera rapidement, surtout lors de la conduite dans les régions humides ou poussiéreuses. Entretenir la chaîne de transmission comme suit.

FCA10584

ATTENTION

Il faut lubrifier la chaîne de transmission après avoir lavé la moto et après avoir roulé sous la pluie ou des surfaces mouillées.

1. Laver la chaîne à l'aide de pétrole et d'une petite brosse à poils doux.
ATTENTION : Ne pas nettoyer la chaîne de transmission à la vapeur, au jet à forte pression ou à l'aide de dissolvants inappropriés, car cela endommagerait ses joints toriques.

[FCA11122]

2. Essuyer soigneusement la chaîne.
3. Lubrifier abondamment la chaîne avec un lubrifiant spécial pour chaîne à joints toriques. **ATTENTION : Ne pas utiliser de l'huile moteur ni tout autre lubrifiant, car ceux-ci pour-**

raient contenir des additifs qui endommageraient les joints toriques de la chaîne de transmission. [FCA11112]

ENTRETIENS ET RÉGLAGES PÉRIODIQUES

6

Contrôle et lubrification des câbles

FAU23098

Il faut contrôler le fonctionnement et l'état de tous les câbles de commande avant chaque départ. Il faut en outre lubrifier les câbles et leurs extrémités quand nécessaire. Si un câble est endommagé ou si son fonctionnement est dur, le faire contrôler et remplacer, si nécessaire, par un concessionnaire Yamaha. **AVERTISSEMENT !** Veiller à ce que les gaines de câble et les logements de câble soient en bon état, sans quoi les câbles vont rouiller rapidement, ce qui risquerait d'empêcher leur bon fonctionnement. Remplacer tout câble endommagé dès que possible afin d'éviter un accident. [FWA10712]

Lubrifiant recommandé :

Lubrifiant Yamaha pour câbles ou autre lubrifiant approprié

Contrôle et lubrification de la poignée et du câble des gaz

FAU49921

Contrôler le fonctionnement de la poignée des gaz avant chaque départ. Il convient en outre de faire lubrifier le câble par un concessionnaire Yamaha aux fréquences spécifiées dans le tableau des entretiens et graissages périodiques.

Contrôle et lubrification de la pédale de frein et du sélecteur

FAU44275

Contrôler le fonctionnement de la pédale de frein et du sélecteur avant chaque départ et lubrifier les articulations quand nécessaire.

Pédale de frein

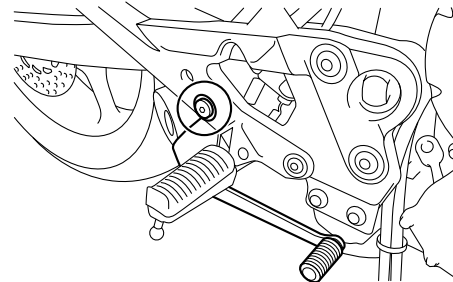

Sélecteur au pied

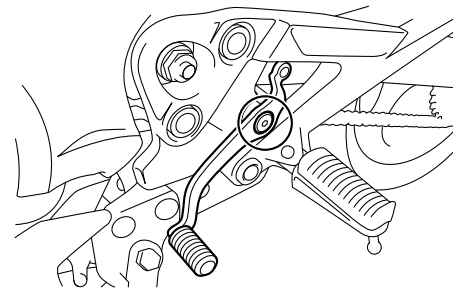

ENTRETIENS ET RÉGLAGES PÉRIODIQUES

Lubrifiant recommandé :
Graisse à base de savon au lithium

FAU23144

Contrôle et lubrification des leviers de frein et d'embrayage

Contrôler le fonctionnement des leviers de frein et d'embrayage avant chaque départ et lubrifier les articulations de levier quand nécessaire.

Lubrifiants recommandés :
Levier de frein :
Graisse silicone
Levier d'embrayage :
Graisse à base de savon au lithium

Levier de frein

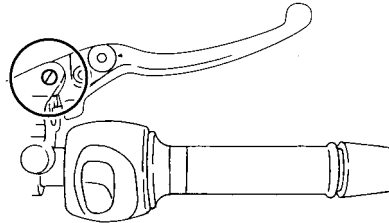

Levier d'embrayage

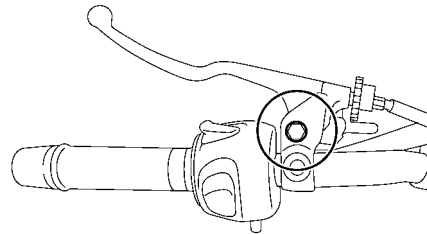

ENTRETIENS ET RÉGLAGES PÉRIODIQUES

Contrôle et lubrification des béquilles centrale et latérale

FAU23215

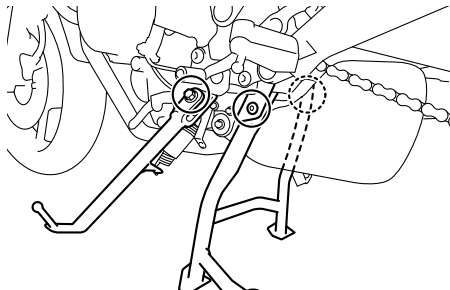

Contrôler le fonctionnement des béquilles centrale et latérale avant chaque départ et lubrifier les articulations et les points de contact des surfaces métalliques quand nécessaire.

6

⚠ AVERTISSEMENT

FWA10742

Si les béquilles latérale ou centrale ne se déploient et ne se replient pas en douceur, les faire contrôler et, si nécessaire, réparer par un concessionnaire Yamaha. Une béquille centrale ou latérale déployée risque de toucher le sol et de distraire le pilote, qui pourrait perdre le contrôle du véhicule.

Lubrifiant recommandé :
Graisse à base de savon au lithium

Lubrification des pivots du bras oscillant

FAUM1653

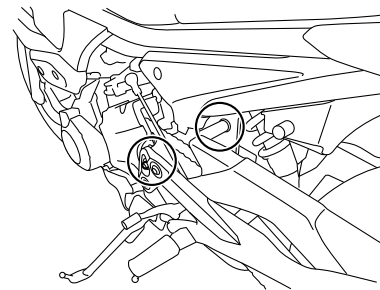

Faire contrôler les pivots du bras oscillant par un bras oscillant aux fréquences spécifiées dans le tableau des entretiens et graissages périodiques.

Lubrifiant recommandé :
Graisse à base de savon au lithium

FAU23273

Contrôle de la fourche

Il faut contrôler l'état et le fonctionnement de la fourche en procédant comme suit aux fréquences spécifiées dans le tableau des entretiens et graissages périodiques.

Contrôle de l'état général

S'assurer que les tubes plongeurs ne sont ni griffés ni endommagés et que les fuites d'huile ne sont pas importantes.

Contrôle du fonctionnement

1. Placer le véhicule sur un plan horizontal et veiller à ce qu'il soit dressé à la verticale. **AVERTISSEMENT ! Pour éviter les accidents corporels, caler solidement le véhicule pour qu'il ne puisse se renverser.** [FWA10752]
2. Tout en actionnant le frein avant, appuyer fermement à plusieurs reprises sur le guidon afin de contrôler si la fourche se comprime et se détend en douceur.

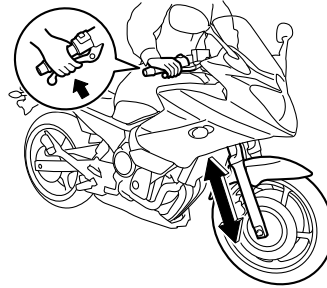

FCA10591

ATTENTION

Si la fourche est endommagée ou si elle ne fonctionne pas en douceur, la faire contrôler et, si nécessaire, réparer par un concessionnaire Yamaha.

FAU45512

Contrôle de la direction

Des roulements de direction usés ou desserrés peuvent représenter un danger. Il convient dès lors de vérifier le fonctionnement de la direction en procédant comme suit aux fréquences spécifiées dans le tableau des entretiens et graissages périodiques.

1. Dresser le véhicule sur sa béquille centrale. **AVERTISSEMENT ! Pour éviter les accidents corporels, caler solidement le véhicule pour qu'il ne puisse se renverser.** [FWA10752]
2. Maintenir la base des bras de fourche et essayer de les déplacer vers l'avant et l'arrière. Si un jeu quelconque est ressenti, faire contrôler et, si nécessaire, réparer la direction par un concessionnaire Yamaha.

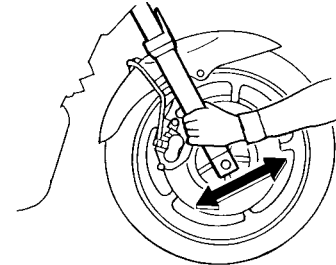

ENTRETIENS ET RÉGLAGES PÉRIODIQUES

Contrôle des roulements de roue

FAU23292

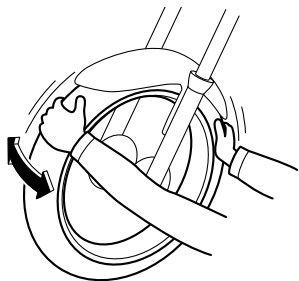

Contrôler les roulements de roue avant et arrière aux fréquences spécifiées dans le tableau des entretiens et graissages périodiques. Si le moyeu de roue a du jeu ou si la roue ne tourne pas régulièrement, faire contrôler les roulements de roue par un concessionnaire Yamaha.

6

Batterie

FAU50291

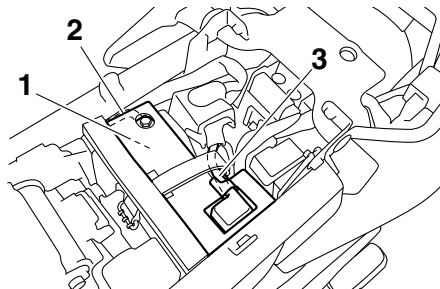

1. Batterie
2. Câble négatif de batterie (noir)
3. Câble positif de batterie (rouge)

La batterie se trouve sous la selle. (Voir page 3-18.)

La batterie de ce véhicule est de type plomb-acide à régulation par soupape (VRLA). Il n'est pas nécessaire de contrôler le niveau d'électrolyte ni d'ajouter de l'eau distillée. Il convient toutefois de vérifier la connexion des câbles de batterie et de reserrer, si nécessaire.

FWA10761

AVERTISSEMENT

- **L'électrolyte de batterie est extrêmement toxique, car l'acide sulfurique qu'il contient peut causer de graves brûlures. Éviter tout contact d'électrolyte avec la peau, les yeux**

ou les vêtements et toujours se protéger les yeux lors de travaux à proximité d'une batterie. En cas de contact avec de l'électrolyte, effectuer les **PREMIERS SOINS** suivants.

- **EXTERNE** : rincer abondamment à l'eau courante.
- **INTERNE** : boire beaucoup d'eau ou de lait et consulter immédiatement un médecin.
- **YEUX** : rincer à l'eau courante pendant 15 minutes et consulter rapidement un médecin.
- **Les batteries produisent de l'hydrogène, un gaz inflammable. Éloigner la batterie des étincelles, flammes, cigarettes, etc., et toujours veiller à bien ventiler la pièce où l'on recharge une batterie, si la charge est effectuée dans un endroit clos.**
- **TENIR TOUTE BATTERIE HORS DE PORTÉE DES ENFANTS.**

Charge de la batterie

Confier la charge de la batterie à un concessionnaire Yamaha dès que possible si elle semble être déchargée. Ne pas oublier qu'une batterie se décharge plus rapidement si le véhicule est équipé d'accèssoires électriques.

FCA16522

ATTENTION

Recourir à un chargeur spécial à tension constante pour charger les batteries de type plomb-acide à régulation par sou-pape (VRLA). Le recours à un chargeur de batterie conventionnel endommagerait la batterie.

Entreposage de la batterie

1. Quand le véhicule est remis pendant un mois ou plus, déposer la batterie, la recharger complètement et la ranger dans un endroit frais et sec.
ATTENTION : Avant de déposer la batterie, s'assurer d'avoir tourné la clé sur "OFF", puis débrancher le câble négatif avant de débrancher le câble positif. [FCA16303]
2. Quand la batterie est remise pour plus de deux mois, il convient de la contrôler au moins une fois par mois et de la recharger quand nécessaire.
3. Charger la batterie au maximum avant de la remonter sur le véhicule.
ATTENTION : Avant de reposer la batterie, s'assurer d'avoir tourné la clé sur "OFF", puis brancher le câble positif avant de brancher le câble négatif. [FCA16841]

4. Après avoir remonté la batterie, toujours veiller à connecter correctement ses câbles aux bornes.

FCA16531

ATTENTION

Toujours veiller à ce que la batterie soit chargée. Remiser une batterie déchargée risque de l'endommager de façon irréversible.

FAU47173

Remplacement des fusibles

Le fusible principal et les boîtiers à fusibles, qui contiennent les fusibles protégeant les divers circuits, se trouvent sous la selle. (Voir page 3-18.)

N.B.

Pour accéder au fusible principal, déposer le couvercle du relais de démarreur comme illustré.

XJ6S

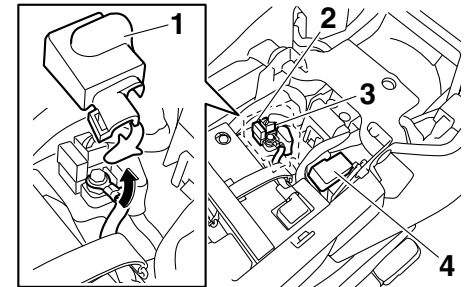

1. Cache du relais de démarreur
2. Fusible principal
3. Fusible principal de rechange
4. Boîtier à fusibles

ENTRETIENS ET RÉGLAGES PÉRIODIQUES

XJ6S

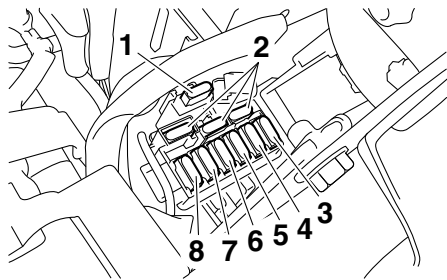

1. Fusible de feu arrière
2. Fusible de rechange
3. Fusible de phare
4. Fusible d'allumage
5. Fusible du système de signalisation
6. Fusible de sauvegarde (montre et immobilisateur antivol)
7. Fusible du système d'injection de carburant
8. Fusible du ventilateur de radiateur

XJ6SA

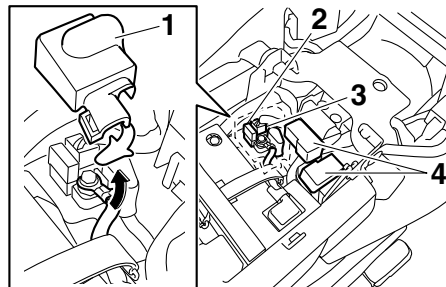

1. Cache du relais de démarreur
2. Fusible principal
3. Fusible principal de rechange
4. Boîtier à fusibles

XJ6SA

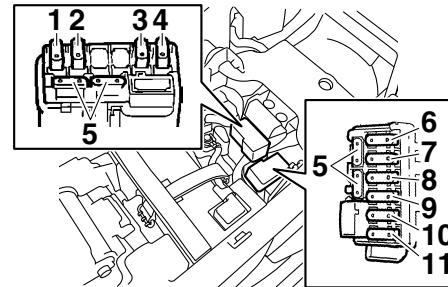

1. Fusible de feu arrière
2. Fusible du bloc de commande ABS
3. Fusible du solénoïde d'ABS
4. Fusible du moteur ABS
5. Fusible de rechange
6. Fusible de phare
7. Fusible d'allumage
8. Fusible du système de signalisation
9. Fusible de sauvegarde (montre et immobilisateur antivol)
10. Fusible du système d'injection de carburant
11. Fusible du ventilateur de radiateur

Si un fusible est grillé, le remplacer comme suit.

1. Tourner la clé de contact sur "OFF" et éteindre le circuit électrique concerné.
2. Déposer le fusible grillé et le remplacer par un fusible neuf de l'intensité spécifiée. **AVERTISSEMENT ! Ne pas utiliser de fusible de calibre su-**

périeur à celui recommandé afin d'éviter de gravement endommager l'installation électrique, voire de provoquer un incendie. [FWA15132]

Fusibles spécifiés :

Fusible principal:

30.0 A

Fusible de phare:

20.0 A

Fusible de feu arrière:

10.0 A

Fusible du système de signalisation:

7.5 A

Fusible d'allumage:

10.0 A

Fusible du ventilateur de radiateur:

20.0 A

Fusible du système d'injection de carburant:

10.0 A

Fusible de sauvegarde:

7.5 A

Fusible du moteur ABS:

XJ6SA 30.0 A

Fusible du bloc de commande ABS:

XJ6SA 7.5 A

Fusible du solénoïde d'ABS:

XJ6SA 20.0 A

3. Tourner la clé de contact sur "ON" et allumer le circuit électrique concerné afin de vérifier si le dispositif électrique fonctionne.
4. Si le fusible neuf grille immédiatement, faire contrôler l'installation électrique par un concessionnaire Yamaha.

FAU47602

Remplacement de l'ampoule du phare

Ce modèle est équipé d'un phare à ampoule halogène. Si l'ampoule du phare grille, la remplacer comme suit :

FCA10651

ATTENTION

Veiller à ne pas endommager les pièces suivantes :

- **Ampoule de phare**

Ne jamais toucher le verre d'une ampoule de phare afin de ne pas laisser de résidus gras. La graisse réduit la transparence du verre mais aussi la luminosité de l'ampoule, ainsi que sa durée de service. Nettoyer soigneusement toute crasse ou trace de doigts sur l'ampoule avec un chiffon imbibé d'alcool ou de diluant pour peinture.

- **Lentille de phare**

Ne pas coller de pellicules colorées ni autres adhésifs sur la lentille du phare.

Ne pas monter une ampoule de phare d'un wattage supérieur à celui spécifié.

ENTRETIENS ET RÉGLAGES PÉRIODIQUES

FAU47022

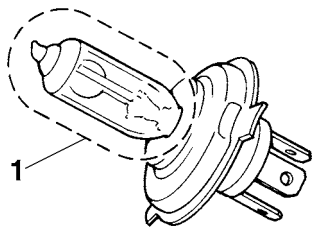

1. Ne pas toucher le verre de l'ampoule.

1. Déposer le carénage B. (Voir page 6-9.)
2. Déconnecter la fiche rapide de phare, puis déposer la protection de l'ampoule.

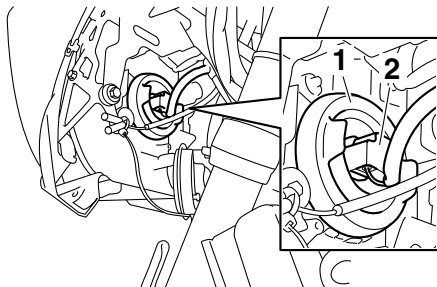

1. Protection de l'ampoule de phare
2. Fiche rapide de phare

3. Décrocher le porte-ampoule du phare, puis retirer l'ampoule grillée.

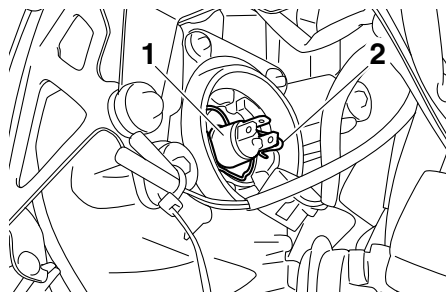

1. Ampoule de phare
2. Porte-ampoule du phare

4. Monter une ampoule de phare neuve et la fixer à l'aide du porte-ampoule.
5. Reposer la protection d'ampoule de phare, puis connecter la fiche rapide.
6. Reposer le carénage.
7. Si nécessaire, faire régler le faisceau de phare par un concessionnaire Yamaha.

Remplacement de l'ampoule du feu arrière/stop

1. Déposer la selle. (Voir page 3-18.)
2. Retirer la douille et l'ampoule du feu arrière/stop en tournant la douille dans le sens inverse des aiguilles d'une montre.

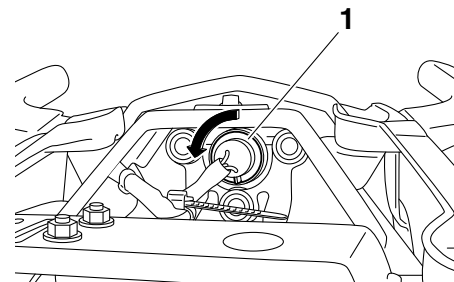

1. Douille d'ampoule de feu arrière/stop
3. Extraire l'ampoule grillée en tirant sur celle-ci.

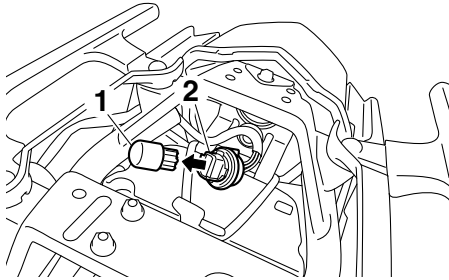

1. Ampoule de feu arrière/stop
2. Douille d'ampoule de feu arrière/stop
4. Monter une ampoule neuve dans la douille.
5. Reposer l'ampoule et sa douille en tournant cette dernière dans le sens des aiguilles d'une montre.
6. Remettre la selle en place.

Remplacement d'une ampoule de clignotant

FAU24205

1. Retirer la lentille du clignotant après avoir retiré la vis.

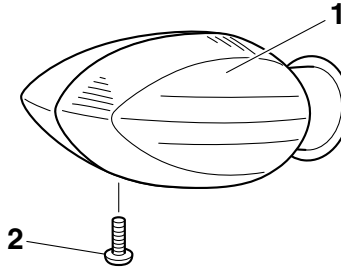

1. Lentille du clignotant
2. Vis
2. Retirer l'ampoule grillée en l'enfonçant et en la tournant dans le sens inverse des aiguilles d'une montre.

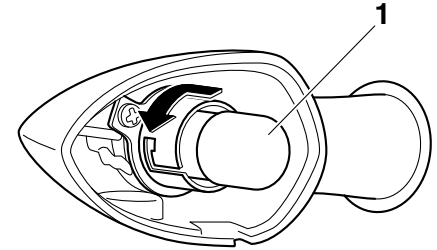

1. Ampoule de clignotant
3. Monter une ampoule neuve dans la douille, l'enfoncer et la tourner à fond dans le sens des aiguilles d'une montre.
4. Remettre la lentille en place et la fixer à l'aide de la vis. **ATTENTION : Ne pas serrer la vis à l'excès afin de ne pas risquer de casser la lentille.**

[FCA11192]

ENTRETIENS ET RÉGLAGES PÉRIODIQUES

FAU24314

Remplacement de l'ampoule d'éclairage de la plaque d'immatriculation

1. Retirer le bloc d'éclairage de la plaque d'immatriculation après avoir enlevé les vis.

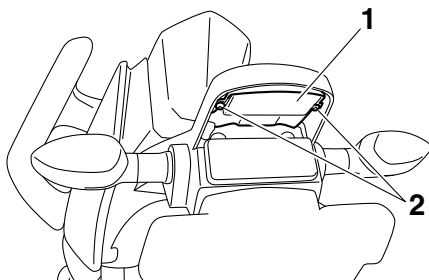

1. Bloc d'éclairage de la plaque d'immatriculation
 2. Vis
2. Tirer sur la douille de l'ampoule d'éclairage de la plaque d'immatriculation pour déposer la douille et l'ampoule.

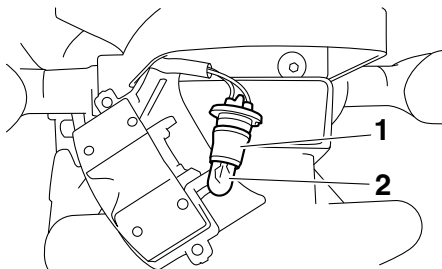

1. Douille d'ampoule d'éclairage de la plaque d'immatriculation
2. Ampoule d'éclairage de la plaque d'immatriculation
3. Extraire l'ampoule grillée en tirant sur celle-ci.
4. Monter une ampoule neuve dans la douille.
5. Reposer l'ampoule et sa douille en appuyant sur cette dernière.
6. Remettre le bloc d'ampoule d'éclairage de la plaque d'immatriculation en place et la fixer à l'aide de ses vis.

FAU39021

Ampoule de veilleuse

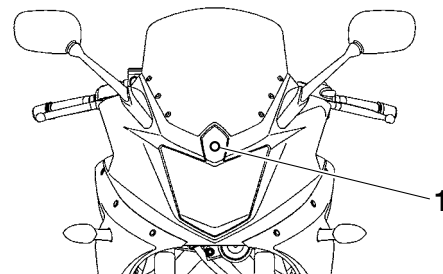

1. Ampoule de veilleuse

Si la veilleuse ne s'allume pas, faire contrôler le circuit électrique ou faire remplacer l'ampoule par un concessionnaire Yamaha.

ENTRETIENS ET RÉGLAGES PÉRIODIQUES

Roue avant (Modèles équipés de freins conventionnels)

FAU44792

FWA14841

AVERTISSEMENT

Pour le modèle équipé de freins ABS, confier la dépose et la repose de la roue à un concessionnaire Yamaha.

FAU56280

Dépose de la roue avant

FWA10822

AVERTISSEMENT

Pour éviter les accidents corporels, caler solidement le véhicule pour qu'il ne puisse se renverser.

1. Desserrer la vis de pincement d'axe de roue, puis l'axe et les vis de fixation d'étrier de frein.

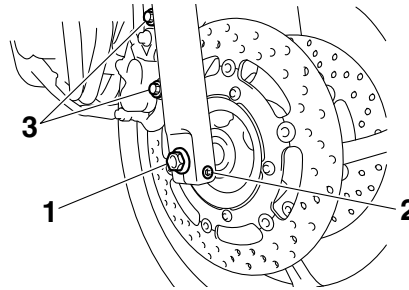

1. Axe de roue
2. Vis de pincement d'axe de roue avant
3. Vis de fixation d'étrier de frein

2. Dresser le véhicule sur sa béquille centrale.
3. Déposer l'étrier de frein de part et d'autre du véhicule après avoir retiré les vis de fixation. **ATTENTION : Ne pas actionner le frein après la dépose des étriers, car les plaquettes risquent de se rapprocher à l'excès.**

[FCA11052]

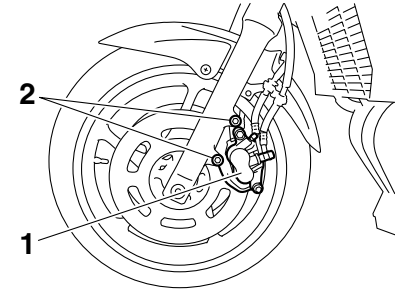

1. Étrier de frein
2. Vis de fixation d'étrier de frein
4. Extraire l'axe, puis déposer la roue.

Mise en place de la roue avant

1. Soulever la roue entre les bras de fourche.
2. Remettre l'axe de roue en place.
3. Monter les étriers de frein et les fixer à l'aide des vis de fixation.

N.B.

Veiller à laisser un écart suffisant entre les plaquettes de frein avant de monter les étriers de frein sur les disques de frein.

4. Replier la béquille centrale afin de déposer la roue avant à terre, puis déployer la béquille latérale.

ENTRETIENS ET RÉGLAGES PÉRIODIQUES

5. Serrer l'axe, la vis de pincement d'axe et les vis de fixation d'étrier de frein à leur couple de serrage spécifique.

Couples de serrage :

Axe de roue :

65 Nm (6.5 m·kgf, 47 ft·lbf)

Vis de pincement d'axe de roue avant :

19 Nm (1.9 m·kgf, 14 ft·lbf)

Vis de fixation d'étrier de frein :

40 Nm (4.0 m·kgf, 29 ft·lbf)

6. Appuyer fermement à quelques reprises sur le guidon afin de contrôler le bon fonctionnement de la fourche.

Roue arrière (Modèles équipés de freins conventionnels)

FAU44802

FWA14841

⚠ AVERTISSEMENT

Pour le modèle équipé de freins ABS, confier la dépose et la repose de la roue à un concessionnaire Yamaha.

FAU56671

Dépose de la roue arrière

FWA10822

⚠ AVERTISSEMENT

Pour éviter les accidents corporels, caler solidement le véhicule pour qu'il ne puisse se renverser.

1. Desserrer le contre-écrou et l'écrou de réglage de la tension de la chaîne de transmission figurant de part et d'autre du bras oscillant.
2. Desserrer l'écrou d'axe.

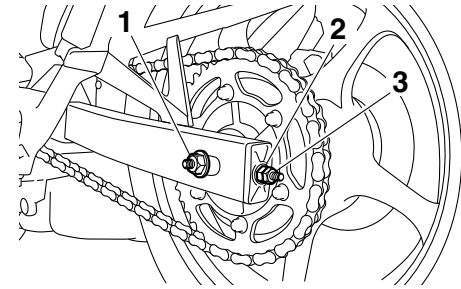

1. Écrou d'axe
2. Écrou de réglage de la tension de la chaîne de transmission
3. Contre-écrou
3. Dresser la moto sur sa béquille centrale.
4. Enlever l'écrou d'axe.
5. Pousser la roue vers l'avant, puis séparer la chaîne de transmission de la couronne arrière.

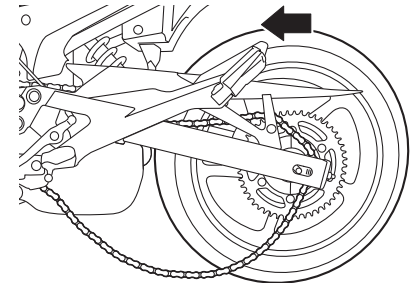

ENTRETIENS ET RÉGLAGES PÉRIODIQUES

N.B. _____

Il n'est pas nécessaire de démonter la chaîne pour déposer et reposer la roue arrière.

6. Extraire l'axe de roue tout en maintenant l'étrier de frein et en soulevant légèrement la roue.

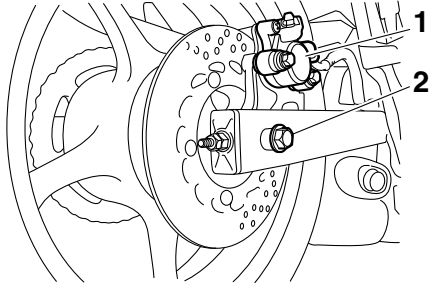

1. Étrier de frein
2. Axe de roue

N.B. _____

Il sera peut-être utile de recourir à un maillet en caoutchouc pour extraire l'axe de roue.

7. Déposer la roue. **ATTENTION : Ne pas actionner le frein après la dépose de la roue et du disque de frein, car les plaquettes risquent de se rapprocher à l'excès.** [FCA11073]

Mise en place de la roue arrière

1. Mettre la roue et le support d'étrier de frein en place en insérant l'axe de roue par le côté droit.

N.B. _____

- S'assurer que la fente du support d'étrier de frein s'aligne parfaitement sur la retenue du bras oscillant.
- Veiller à laisser un écart suffisant entre les plaquettes de frein avant de monter la roue.

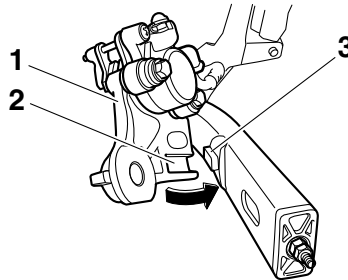

1. Support d'étrier de frein
 2. Fente
 3. Retenue
2. Monter la chaîne de transmission sur la couronne arrière.
 3. Monter l'écrou d'axe.
 4. Régler la tension de la chaîne de transmission. (Voir page 6-29.)

5. Replier la béquille centrale afin de reposer la roue arrière à terre, puis déployer la béquille latérale.
6. Serrer l'écrou d'axe, puis serrer les contre-écrous aux couples de serrage spécifiés.

Couples de serrage :

Écrou d'axe :

90 Nm (9.0 m·kgf, 65 ft·lbf)

Contre-écrou :

16 Nm (1.6 m·kgf, 12 ft·lbf)

ENTRETIENS ET RÉGLAGES PÉRIODIQUES

FAU25872

Diagnostic de pannes

Bien que les véhicules Yamaha subissent une inspection rigoureuse à la sortie d'usine, une panne peut toujours survenir. Toute défaillance des systèmes d'alimentation, de compression ou d'allumage, par exemple, peut entraîner des problèmes de démarrage et une perte de puissance.

Les schémas de diagnostic de pannes ci-après permettent d'effectuer rapidement et en toute facilité le contrôle de ces pièces essentielles. Si une réparation quelconque est requise, confier la moto à un concessionnaire Yamaha, car ses techniciens qualifiés disposent des connaissances, du savoir-faire et des outils nécessaires à son entretien adéquat.

Pour tout remplacement, utiliser exclusivement des pièces Yamaha d'origine. En effet, les pièces d'autres marques peuvent sembler identiques, mais elles sont souvent de moindre qualité. Ces pièces s'useront donc plus rapidement et leur utilisation pourrait entraîner des réparations onéreuses.

FWA15142



AVERTISSEMENT

Lors de la vérification du circuit d'alimentation, ne pas fumer, et s'assurer de l'absence de flammes nues ou d'étin-

celles à proximité, y compris de veilleuses de chauffe-eau ou de chaudières. L'essence et les vapeurs d'essence peuvent s'enflammer ou exploser, et provoquer des blessures et des dommages matériels graves.

Schémas de diagnostic de pannes

Problèmes de démarrage ou mauvais rendement du moteur

1. Carburant

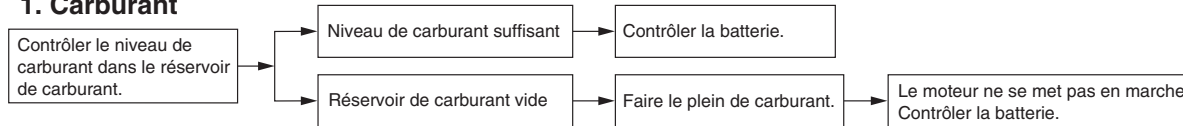

2. Batterie

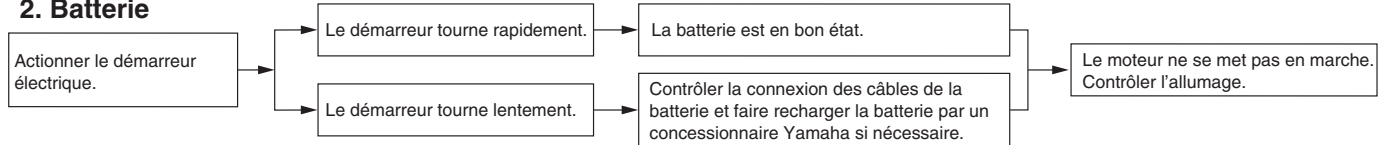

3. Allumage

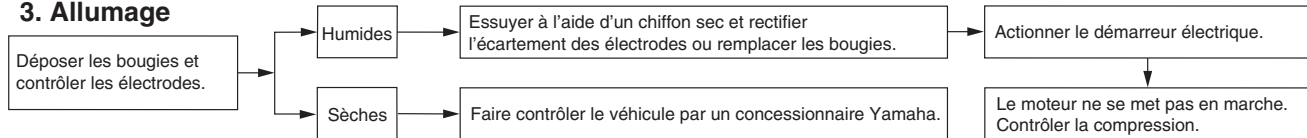

4. Compression

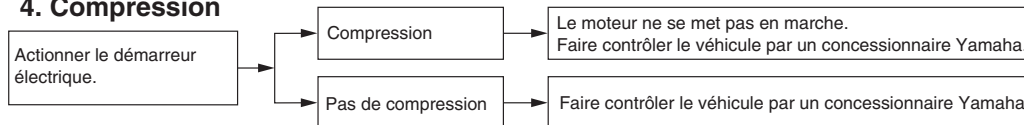

ENTRETIENS ET RÉGLAGES PÉRIODIQUES

Surchauffe du moteur

FWA10401

⚠ AVERTISSEMENT

- Ne pas enlever le bouchon de radiateur quand le moteur et le radiateur sont chauds. Du liquide chaud et de la vapeur risquent de jaillir sous forte pression et de provoquer des brûlures. Veiller à attendre que le moteur ait refroidi.
- Après avoir retiré la vis de retenue du bouchon du radiateur, poser un chiffon épais ou une serviette sur celui-ci, puis le tourner lentement dans le sens inverse des aiguilles d'une montre jusqu'au point de détente afin de faire tomber la pression résiduelle. Une fois que le sifflement s'est arrêté, appuyer sur le bouchon tout en le tournant dans le sens inverse des aiguilles d'une montre, puis l'enlever.

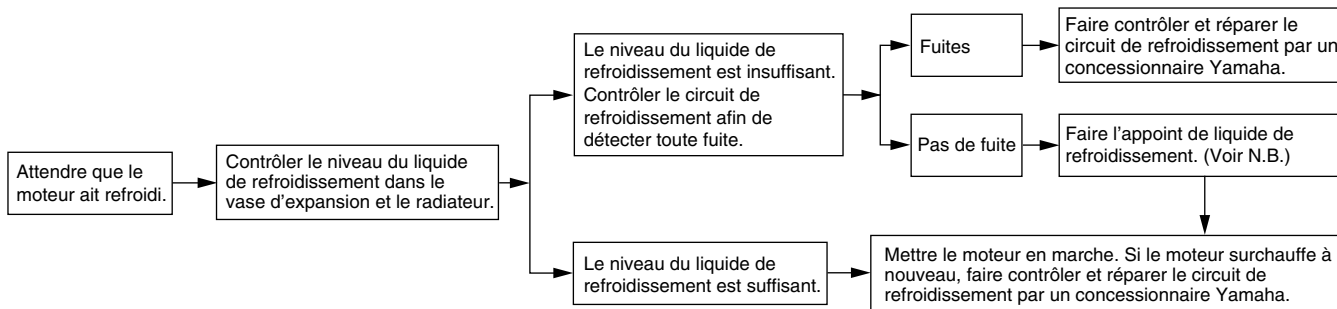

N.B.

Si le liquide de refroidissement recommandé n'est pas disponible, on peut utiliser de l'eau du robinet, à condition de la remplacer dès que possible par le liquide prescrit.

Remarque concernant les pièces de couleur mate

FAU37834

FCA15193

ATTENTION

Certains modèles sont équipés de pièces à finition mate. Demander conseil à un concessionnaire Yamaha au sujet des produits d'entretien à utiliser avant de procéder au nettoyage du véhicule. L'emploi de brosses, de produits chimiques mordants ou de détachants griffera ou endommagera la surface de ces pièces. Il convient également de ne pas enduire les pièces à finition mate de cire.

Soin

Un des attraits incontestés d'une moto réside dans la mise à nu de son anatomie, ce qui est toutefois source de vulnérabilité. Rouille et corrosion peuvent apparaître, même sur des pièces de très bonne qualité. Si un tube d'échappement rouillé peut passer inaperçu sur une voiture, l'effet sur une moto est plutôt disgracieux. Un entretien adéquat régulier lui permettra non seulement de conserver son allure et son rendement et de prolonger sa durée de service, mais est également indispensable afin de conserver les droits de la garantie.

Avant le nettoyage

1. Une fois le moteur refroidi, recouvrir la sortie du pot d'échappement à l'aide d'un sachet en plastique.
2. S'assurer que tous les bouchons, capuchons, couvercles et caches, ainsi que les fiches rapides et les connecteurs électriques, y compris les capuchons de bougie, sont fermement et correctement mis en place.
3. Éliminer les taches tenaces, telles que de l'huile carbonisée sur le carter moteur, à l'aide d'un dégraissant et d'une brosse en veillant à ne jamais en appliquer sur les joints, les pignons, la

FAU54661

chaîne de transmission et les axes de roue. Toujours rincer la crasse et le dégraissant à l'eau.

Nettoyage

FCA10773

ATTENTION

- Éviter de nettoyer les roues, surtout celles à rayons, avec des produits nettoyants trop acides. S'il s'avère nécessaire d'utiliser ce type de produit afin d'éliminer des taches tenaces, veiller à ne pas l'appliquer plus longtemps que prescrit. Rincer ensuite abondamment à l'eau, sécher immédiatement, puis vaporiser un produit anticorrosion.
- Un nettoyage incorrect risque d'endommager les pièces en plastique (caches et carénages, pare-brise, les lentilles de phare ou d'instrument, etc.) et les pots d'échappement. Nettoyer les pièces en plastique exclusivement à l'eau claire et en se servant d'éponges ou chiffons doux. Si toutefois on ne parvient pas à nettoyer parfaitement les pièces en plastique, on peut ajouter un peu de détergent doux à l'eau. Bien veiller à rincer abondam-

SOIN ET REMISAGE DE LA MOTO

ment à l'eau afin d'éliminer toute trace de détergent, car celui-ci abîmerait les pièces en plastique.

- Éviter tout contact de produits chimiques mordants sur les pièces en plastique. Ne pas utiliser des éponges ou chiffons imbibés de produits nettoyants abrasifs, de dissolvant ou diluant, d'essence, de dérouilleur, d'antirouille, d'antigel ou d'électrolyte.
- Ne pas utiliser des portiques de lavage à haute pression ou au jet de vapeur. Cela provoquerait des infiltrations d'eau qui endommageraient les pièces suivantes : joints (de roulements de roue, de roulement de bras oscillant, de fourche et de freins), composants électriques (fiches rapides, connecteurs, instruments, contacteurs et feux) et les mises à l'air.
- Motos équipées d'un pare-brise : ne pas utiliser de produits de nettoyage abrasifs ni des éponges dures afin d'éviter de griffer ou de ternir. Certains produits de nettoyage pour plastique risquent de griffer le pare-brise. Faire un essai sur une zone en dehors du champ de vision afin de s'assurer que le

produit ne laisse pas de trace. Si le pare-brise est griffé, utiliser un bon agent de polissage pour plastiques après le nettoyage.

Après utilisation dans des conditions normales

Nettoyer la crasse à l'eau chaude additionnée de détergent doux et d'une éponge douce et propre, puis rincer abondamment à l'eau claire. Recourir à une brosse à dents ou à un goupillon pour nettoyer les pièces difficile d'accès. Pour faciliter l'élimination des taches plus tenaces et des insectes, déposer un chiffon humide sur ceux-ci quelques minutes avant de procéder au nettoyage.

Après utilisation sous la pluie, à proximité de la mer ou sur des routes salées

L'eau accentue l'effet corrosif du sel marin et du sel répandu sur les routes en hiver. Il convient dès lors d'effectuer les travaux suivants après chaque randonnée sous la pluie, à proximité de la mer ou sur des routes salées.

N.B.

Il peut rester des traces du sel répandu sur les routes bien après la venue du printemps.

1. Nettoyer la moto à l'eau froide additionnée de détergent doux en veillant à ce que le moteur soit froid.
ATTENTION : Ne pas utiliser d'eau chaude, car celle-ci augmenterait l'action corrosive du sel. [FCA10792]
2. Protéger le véhicule de la corrosion en vaporisant un produit anticorrosion sur toutes les surfaces métalliques, y compris les surfaces chromées ou nickelées.

Nettoyage du pare-brise

Éviter d'employer un produit de nettoyage alcalin ou fortement acide, de l'essence, du liquide de frein ou tout autre dissolvant. Nettoyer le pare-brise à l'aide d'une éponge ou d'un chiffon humide et d'un détergent doux, puis rincer abondamment à l'eau claire. Pour les taches tenaces, il convient d'utiliser un produit nettoyant spécial pour pare-brises de Yamaha ou d'une autre bonne marque. Certains produits de nettoyage pour plastiques risquent de griffer la surface du pare-brise. Faire un essai

à un endroit qui ne gêne pas la visibilité et qui ne soit pas détectable immédiatement afin de s'assurer que le produit convient.

Après le nettoyage

1. Sécher la moto à l'aide d'une peau de chamois ou d'un essuyeur absorbant.
2. Sécher immédiatement la chaîne de transmission et la lubrifier afin de prévenir la rouille.
3. Frotter les pièces en chrome, en aluminium ou en acier inoxydable, y compris le système d'échappement, à l'aide d'un produit d'entretien pour chrome. Cela permettra même d'éliminer des pièces en acier inoxydable les décolorations dues à la chaleur.
4. Une bonne mesure de prévention contre la corrosion consiste à vaporiser un produit anticorrosion sur toutes les surfaces métalliques, y compris les surfaces chromées ou nickelées.
5. Les taches qui subsistent peuvent être nettoyées en pulvérisant de l'huile.
6. Retoucher les griffes et légers coups occasionnés par les gravillons, etc.
7. Appliquer de la cire sur toutes les surfaces peintes.

8. Veiller à ce que la moto soit parfaitement sèche avant de la remiser ou de la couvrir.

FWA11132

AVERTISSEMENT

Des impuretés sur les freins ou les pneus peuvent provoquer une perte de contrôle.

- **S'assurer qu'il n'y a ni huile ni cire sur les freins et les pneus.**
- **Si nécessaire, nettoyer les disques et les garnitures de frein à l'aide d'un produit spécial pour disque de frein ou d'acétone, et nettoyer les pneus à l'eau chaude et au détergent doux. Effectuer ensuite un test de conduite afin de vérifier le freinage et la prise de virages.**

FCA10801

ATTENTION

- **Pulvériser modérément huile et cire et bien essuyer tout excès.**
- **Ne jamais enduire les pièces en plastique ou en caoutchouc d'huile ou de cire. Recourir à un produit spécial.**
- **Éviter l'emploi de produits de polissage mordants, car ceux-ci attaquent la peinture.**

N.B. _____

- Pour toute question relative au choix et à l'emploi des produits d'entretien, consulter un concessionnaire Yamaha.
- Le lavage, la pluie ou l'humidité atmosphérique peut provoquer l'embuage de la lentille de phare. La buée devrait disparaître peu de temps après l'allumage du phare.

SOIN ET REMISAGE DE LA MOTO

Remisage

FAU26183

Remisage de courte durée

Veiller à remisage la moto dans un endroit frais et sec. Si les conditions de remisage l'exigent (poussière excessive, etc.), couvrir la moto d'une housse poreuse. S'assurer que le moteur et le système d'échappement sont refroidis avant de couvrir la moto.

FCA10811

ATTENTION

- **Entreposer la moto dans un endroit mal aéré ou la recouvrir d'une bâche alors qu'elle est mouillée provoqueront des infiltrations et de la rouille.**
- **Afin de prévenir la rouille, éviter l'entreposage dans des caves humides, des étables (en raison de la présence d'ammoniaque) et à proximité de produits chimiques.**

Remisage de longue durée

Avant de remisage la moto pour plusieurs mois :

1. Suivre toutes les instructions de la section "Soin" de ce chapitre.

2. Faire le plein de carburant et, si disponible, ajouter un stabilisateur de carburant afin d'éviter que le réservoir ne rouille et que le carburant ne se dégrade.
 3. Effectuer les étapes ci-dessous afin de protéger les cylindres, les segments, etc., de la corrosion.
 - a. Retirer les capuchons de bougie et déposer les bougies.
 - b. Verser une cuillerée à café d'huile moteur dans chaque orifice de bougie.
 - c. Remonter les capuchons de bougie sur les bougies, puis placer les bougies sur la culasse en veillant à ce que les électrodes soient mises à la masse. (Cette technique permettra de limiter la production d'étincelles à l'étape suivante.)
 - d. Faire tourner le moteur à plusieurs reprises à l'aide du démarreur. (Ceci permet de répartir l'huile sur la paroi des cylindres.)
- AVERTISSEMENT ! Avant de faire tourner le moteur, veiller à mettre les électrodes de bougie à la masse afin d'éviter la production d'étincelles, car celles-ci pourraient être à l'origine de dégâts et de brûlures.** [FWA10952]
- e. Retirer le capuchon des bougies, puis remettre ensuite les bougies et leur capuchon en place.
 4. Lubrifier tous les câbles de commande ainsi que les articulations de tous les leviers, pédales, et de la béquille latérale et/ou centrale.
 5. Vérifier et, si nécessaire, régler la pression de gonflage des pneus, puis élever la moto de sorte que ses deux roues ne reposent pas sur le sol. S'il n'est pas possible d'élever les roues, les tourner quelque peu chaque mois de sorte que l'humidité ne se concentre pas en un point précis des pneus.
 6. Recouvrir la sortie du pot d'échappement à l'aide d'un sachet en plastique afin d'éviter toute infiltration d'eau.
 7. Déposer la batterie et la recharger complètement. La conserver dans un endroit à l'abri de l'humidité et la recharger une fois par mois. Ne pas ranger la batterie dans un endroit excessivement chaud ou froid [moins de 0 °C (30 °F) ou plus de 30 °C (90 °F)]. Pour plus d'informations au sujet de l'entreposage de la batterie, se reporter à la page 6-35.

N.B. _____
Effectuer toutes les réparations nécessaires avant de remettre la moto.

CARACTÉRISTIQUES

Dimensions:

Longueur hors tout:
2120 mm (83.5 in)
Largeur hors tout:
770 mm (30.3 in)
Hauteur hors tout:
1210 mm (47.6 in)
Hauteur de la selle:
785 mm (30.9 in)
Empattement:
1440 mm (56.7 in)
Garde au sol:
140 mm (5.51 in)
Rayon de braquage minimum:
2800 mm (110.2 in)

Poids:

Poids à vide:
XJ6S 211 kg (465 lb)
XJ6SA 216 kg (476 lb)

Moteur:

Type de moteur:
Refroidissement par liquide, 4 temps,
DACT
Disposition du ou des cylindres:
4 cylindres en ligne
Cylindrée:
600 cm³
Alésage × course:
65.5 × 44.5 mm (2.58 × 1.75 in)
Taux de compression:
12.20 : 1
Système de démarrage:
Démarreur électrique

Système de graissage:
Carter humide

Huile moteur:

Marque recommandée:
YAMALUBE
Type:
SAE 10W-30, 10W-40, 10W-50, 15W-40,
20W-40 ou 20W-50

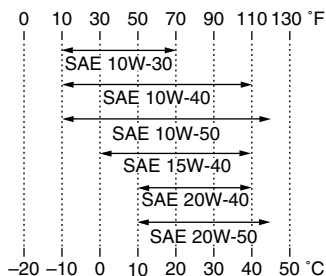

Classification d'huile moteur recommandée:
API Service de type SG et au-delà/JASO
MA

Quantité d'huile moteur:
Sans remplacement de la cartouche du
filtre à huile:
2.50 L (2.64 US qt, 2.20 Imp.qt)
Avec remplacement de la cartouche du
filtre à huile:
2.80 L (2.96 US qt, 2.46 Imp.qt)

Refroidissement:

Capacité du vase d'expansion (jusqu'au
repère de niveau maximum):
0.25 L (0.26 US qt, 0.22 Imp.qt)

Capacité du radiateur (circuit compris):
2.00 L (2.11 US qt, 1.76 Imp.qt)

Filtre à air:

Élément du filtre à air:
Élément en papier huilé

Carburant:

Carburant recommandé:
Essence ordinaire sans plomb (essence-
alcool (E10) acceptable)
Capacité du réservoir:
17.3 L (4.57 US gal, 3.81 Imp.gal)
Quantité de la réserve:
3.2 L (0.85 US gal, 0.70 Imp.gal)

Injection de carburant:

Corps de papillon d'accélération:
Repère d'identification:
XJ6S 20SF 20
(AUT)(BEL)(CHE)(CZE)(DEU)(DNK)(ESP)
(FRA)(HUN)(ITA)(NLD)(NOR)(PRT)(SVK)(
SWE)
XJ6S 20SJ 30
(AUT)(BEL)(CHE)(CZE)(DEU)(DNK)(ESP)
(FRA)(HUN)(ITA)(NLD)(NOR)(PRT)(SVK)(
SWE)
XJ6SA 20SF 20
(AUT)(BEL)(CHE)(CZE)(DEU)(DNK)(ESP)
(FRA)(HUN)(ITA)(NLD)(NOR)(PRT)(SVK)(
SWE)
XJ6SA 20SJ 30
(AUT)(BEL)(CHE)(CZE)(DEU)(DNK)(ESP)
(FRA)(HUN)(ITA)(NLD)(NOR)(PRT)(SVK)(
SWE)

Bougie(s):

Fabricant/modèle:
NGK/CR9E
Écartement des électrodes:
0.7–0.8 mm (0.028–0.031 in)

Embrayage:

Type d'embrayage:
Humide, multidisque

Transmission:

Taux de réduction primaire:
1.955 (86/44)
Transmission finale:
Chaîne
Taux de réduction secondaire:
2.875 (46/16)
Type de boîte de vitesses:
Prise constante, 6 rapports
Commande:
Au pied gauche
Rapport de démultiplication:
1^{re}:
2.846 (37/13)
2^e:
1.947 (37/19)
3^e:
1.556 (28/18)
4^e:
1.333 (32/24)
5^e:
1.190 (25/21)
6^e:
1.083 (26/24)

Châssis:

Type de cadre:
Simple berceau interrompu
Angle de chasse:
26.00 °
Chasse:
103 mm (4.1 in)

Pneu avant:

Type:
Sans chambre (Tubeless)
Taille:
120/70 ZR17M/C (58W)
Fabricant/modèle:
BRIDGESTONE/BT021
Fabricant/modèle:
DUNLOP/ROADSMART

Pneu arrière:

Type:
Sans chambre (Tubeless)
Taille:
160/60 ZR17M/C (69W)
Fabricant/modèle:
BRIDGESTONE/BT021
Fabricant/modèle:
DUNLOP/ROADSMART

Charge:

Charge maximale:
XJ6S 189 kg (417 lb)
XJ6SA 184 kg (406 lb)
(Poids total du pilote, du passager, du chargement et des accessoires)

Pression de gonflage (contrôlée les pneus froids):

Conditions de charge:
0–90 kg (0–198 lb)
Avant:
225 kPa (2.25 kgf/cm², 33 psi)
Arrière:
250 kPa (2.50 kgf/cm², 36 psi)
Conditions de charge:
XJ6S 90–189 kg (198–417 lb)
XJ6SA 90–184 kg (198–406 lb)
Avant:
250 kPa (2.50 kgf/cm², 36 psi)
Arrière:
290 kPa (2.90 kgf/cm², 42 psi)
Conduite à grande vitesse:
Avant:
225 kPa (2.25 kgf/cm², 33 psi)
Arrière:
250 kPa (2.50 kgf/cm², 36 psi)

Roue avant:

Type de roue:
Roue coulée
Taille de jante:
17M/C x MT3.50

Roue arrière:

Type de roue:
Roue coulée
Taille de jante:
17M/C x MT4.50

Frein avant:

Type:
Frein à double disque

CARACTÉRISTIQUES

Commande:

À la main droite

Liquide de frein spécifié:

DOT 4

Frein arrière:

Type:

Frein monodisque

Commande:

Au pied droit

Liquide de frein spécifié:

DOT 4

Suspension avant:

Type:

Fourche télescopique

Type de ressort/amortisseur:

Ressort hélicoïdal / amortisseur hydraulique

Débattement de roue:

130.0 mm (5.12 in)

Suspension arrière:

Type:

Bras oscillant

Type de ressort/amortisseur:

Ressort hélicoïdal / amortisseur hydraulique et à gaz

Débattement de roue:

130.0 mm (5.12 in)

Partie électrique:

Système d'allumage:

TCI

Système de charge:

Alternateur avec rotor à aimantation permanente

Batterie:

Modèle:

GT12B-4

Voltage, capacité:

12 V, 10.0 Ah

Phare:

Type d'ampoule:

Ampoule halogène

Voltage et wattage d'ampoule x quantité:

Phare:

12 V, 60.0 W/55.0 W x 1

Feu arrière/stop:

12 V, 5.0 W/21.0 W x 1

Clignotant avant:

12 V, 10.0 W x 2

Clignotant arrière:

12 V, 10.0 W x 2

Veilleuse:

12 V, 5.0 W x 1

Éclairage de la plaque d'immatriculation:

12 V, 5.0 W x 1

Éclairage des instruments:

LED

Témoin de point mort:

LED

Témoin de feu de route:

LED

Témoin d'avertissement du niveau d'huile:

LED

Témoin des clignotants:

LED

Témoin d'alerte de la température du liquide de refroidissement:

LED

Témoin d'avertissement de panne du moteur:

LED

Témoin d'avertissement du système ABS:

XJ6SA LED

Témoin de l'immobilisateur antivol:

LED

Fusibles:

Fusible principal:

30.0 A

Fusible de phare:

20.0 A

Fusible de feu arrière:

10.0 A

Fusible du système de signalisation:

7.5 A

Fusible d'allumage:

10.0 A

Fusible du ventilateur de radiateur:

20.0 A

Fusible du système d'injection de carburant:

10.0 A

Fusible du bloc de commande ABS:

XJ6SA 7.5 A

Fusible du moteur ABS:

XJ6SA 30.0 A

Fusible du solénoïde d'ABS:

XJ6SA 20.0 A

Fusible de sauvegarde:

7.5 A

RENSEIGNEMENTS COMPLÉMENTAIRES

Numéros d'identification

FAU48613

Inscrire le numéro d'identification du véhicule et les codes figurant sur l'étiquette du modèle aux emplacements prévus, pour référence lors de la commande de pièces de rechange auprès d'un concessionnaire Yamaha ou en cas de vol du véhicule.

NUMÉRO D'IDENTIFICATION DU VÉHICULE :

RENSEIGNEMENTS FOURNIS SUR L'ÉTIQUETTE DU MODÈLE :

Numéro d'identification du véhicule

FAU26401

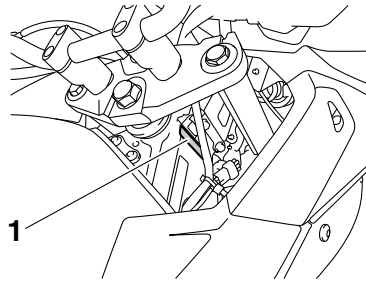

1. Numéro d'identification du véhicule

Le numéro d'identification du véhicule est poinçonné sur le tube de direction. Inscrire ce numéro à l'endroit prévu.

N.B. _____

Le numéro d'identification du véhicule sert à identifier la moto et, selon les pays, est requis lors de son immatriculation.

Étiquette des codes du modèle

FAU26481

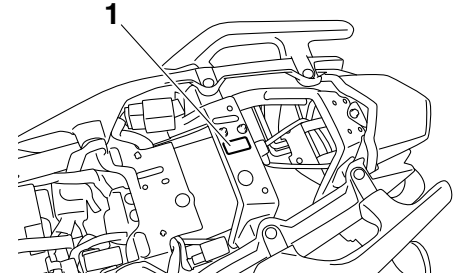

1. Étiquette des codes du modèle

L'étiquette des codes du modèle est collée sur le cadre, sous la selle. (Voir page 3-18.) Inscrire les renseignements repris sur cette étiquette dans l'espace prévu à cet effet. Ces renseignements seront nécessaires lors de la commande de pièces de rechange auprès d'un concessionnaire Yamaha.

INDEX

A

- ABS, témoin d'alerte
(pour modèles à ABS).....3-7
- Accroche-casque3-19
- Ampoule d'éclairage de plaque
d'immatriculation, remplacement.....6-41
- Ampoule de veilleuse.....6-41
- Avertisseur, contacteur.....3-12

B

- Batterie6-35
- Béquille latérale3-22
- Béquilles centrale et latérale, contrôle
et lubrification.....6-33
- Bougies, contrôle.....6-11
- Bras oscillant, lubrification des
pivots.....6-33

C

- Câbles, contrôle et lubrification.....6-31
- Caches et carénages, dépose et
repose.....6-9
- Caractéristiques.....8-1
- Carburant.....3-16
- Carburant, économies5-3
- Chaîne de transmission, nettoyage et
graissage6-30
- Chaîne de transmission, tension6-29
- Clightant, remplacement d'une
ampoule.....6-40
- Clightants, contacteur3-12
- Combiné ressort-amortisseur,
réglage.....3-21
- Combinés de contacteurs3-11
- Compartiment de rangement.....3-20
- Compteurs multifonctions3-8

- Consignes de sécurité.....1-1
- Contacteur à clé/antivol3-2
- Contacteur d'appel de phare3-12
- Contacteurs de feu stop.....6-26
- Contrôle et lubrification de la pédale
de frein et du sélecteur6-31
- Coupe-circuit d'allumage.....3-22
- Coupe-circuit du moteur3-12

D

- Démarrage du moteur5-1
- Démarreur, contacteur3-12
- Dépannage, schémas de diagnostic....6-46
- Direction, contrôle.....6-34
- Durite de mise à l'air du réservoir de
carburant et durite de trop-plein.....3-17

E

- Embrayage, levier.....3-13
- Embrayage, réglage de la garde du
levier.....6-24
- Emplacement des éléments2-1
- Entretien du système de contrôle
des gaz d'échappement6-3
- Entretiens et graissages périodiques6-5
- Étiquette des codes du modèle9-1

F

- Feu arrière/stop, remplacement
d'une ampoule6-39
- Feux de détresse, contacteur3-12
- Filtre à air, remplacement de
l'élément.....6-19
- Fourche, contrôle6-34
- Frein, contrôle de la garde du levier....6-25
- Frein, levier3-13
- Frein, pédale.....3-14

- Freins ABS (pour modèles à ABS)3-14
- Fusibles, remplacement.....6-36

G

- Guidon, réglage de la position3-20

H

- Huile moteur et cartouche du filtre6-12
- Huile moteur, témoin du niveau3-4

I

- Immobilisateur antivol3-1
- Inverseur feu de route/
feu de croisement.....3-12

J

- Jeu des soupapes.....6-21

L

- Leviers de frein et d'embrayage,
contrôle et lubrification6-32
- Liquide de frein, changement6-28
- Liquide de frein, contrôle du niveau.....6-27
- Liquide de refroidissement6-15
- Liquide de refroidissement, témoin
d'alerte de température3-4

N

- Numéros d'identification.....9-1

P

- Panne du moteur, témoin3-7
- Pannes, diagnostic6-45
- Phare, remplacement d'une ampoule...6-38
- Pièces de couleur mate7-1
- Plaquettes de frein, contrôle.....6-26
- Pneus6-21
- Poignée des gaz, contrôle de la
garde.....6-21
- Poignée et câble des gaz, contrôle et
lubrification6-31

Pot catalytique..... 3-18

R

Régime de ralenti du moteur 6-20

Remisage..... 7-4

Réservoir de carburant, bouchon..... 3-15

Rétroviseurs..... 3-21

Rodage du moteur..... 5-3

Roue, arrière (Modèles équipés de
freins conventionnels) 6-43

Roue, avant (Modèles équipés de
freins conventionnels) 6-42

Roues 6-24

Roulements de roue, contrôle 6-35

S

Sélecteur au pied..... 3-13

Selle 3-18

Soin 7-1

Stationnement 5-4

T

Témoin de feu de route 3-4

Témoin de l'immobilisateur antivol..... 3-7

Témoin des clignotants 3-4

Témoin du point mort..... 3-4

Témoins et témoins d'alerte 3-4

Trousse de réparation 6-2

V

Véhicule, numéro d'identification 9-1

Vitesses, sélection 5-2

