



 Il convient de lire attentivement ce manuel avant la première utilisation du véhicule.

MANUEL DU PROPRIÉTAIRE

WR250X

WR250X

32D-28199-F9

 **Il convient de lire attentivement ce manuel avant la première utilisation du véhicule. Le manuel doit être remis avec le véhicule en cas de vente de ce dernier.**

Bienvenue dans l'univers des deux roues de Yamaha !

Le modèle WR250X est le fruit de la vaste expérience de Yamaha dans l'application des technologies de pointe à la conception et à la construction de produits de qualité supérieure et qui a valu à Yamaha sa réputation dans ce domaine.

Afin de tirer le meilleur parti de toutes les possibilités de la WR250X, il faut prendre le temps de lire attentivement ce manuel. Le Manuel du propriétaire contient non seulement les instructions relatives à l'utilisation, aux contrôles et à l'entretien de cette moto, mais aussi d'importantes consignes de sécurité destinées à protéger le pilote et les tiers des accidents.

Ce manuel offre en outre de nombreux conseils qui, s'ils sont bien suivis, permettront de conserver la moto en parfait état de marche. Si la moindre question se pose, il ne faut pas hésiter à consulter un concessionnaire Yamaha.

L'équipe Yamaha espère que ce véhicule procurera à son utilisateur un plaisir de conduite et une sécurité maximum kilomètre après kilomètre. Ne pas oublier toutefois que la sécurité doit rester la première priorité de tout bon motocycliste !

Yamaha est sans cesse à la recherche d'améliorations dans la conception et la qualité de ses produits. Par conséquent, bien que ce manuel contienne les informations les plus récentes disponibles au moment de l'impression, il peut ne pas refléter de petites modifications apportées ultérieurement à ce modèle. Au moindre doute concernant le fonctionnement ou l'entretien du véhicule, ne pas hésiter à consulter un concessionnaire Yamaha.



AVERTISSEMENT

Lire attentivement ce manuel dans son intégralité avant d'utiliser la moto.

INFORMATIONS IMPORTANTES CONCERNANT LE MANUEL

FAU10132

Les informations particulièrement importantes sont repérées par les notations suivantes :

	Il s'agit du symbole avertissant d'un danger. Il avertit de dangers de dommages personnels potentiels. Observer scrupuleusement les messages relatifs à la sécurité figurant à la suite de ce symbole afin d'éviter les dangers de blessures ou de mort.
 AVERTISSEMENT	Un AVERTISSEMENT signale un danger qui, s'il n'est pas évité, peut provoquer la mort ou des blessures graves.
ATTENTION	Un ATTENTION indique les précautions particulières à prendre pour éviter d'endommager le véhicule ou d'autres biens.
N.B.	Un N.B. fournit les renseignements nécessaires à la clarification et la simplification des divers travaux.

INFORMATIONS IMPORTANTES CONCERNANT LE MANUEL

FAU10200

**WR250X
MANUEL DU PROPRIÉTAIRE
© 2011 par Yamaha Motor Co., Ltd.
1^{re} édition, Juin 2011
Tous droits réservés
Toute réimpression ou utilisation
non autorisée sans la permission écrite
de la Yamaha Motor Co., Ltd.
est formellement interdite.
Imprimé au Japon**

TABLE DES MATIÈRES

CONSIGNES DE SÉCURITÉ	1-1	POUR LA SÉCURITÉ – CONTRÔLES AVANT		Contrôle de la garde de la poignée des gaz	6-20
DESCRIPTION	2-1	UTILISATION	4-1	Jeu des soupapes	6-20
Vue gauche	2-1	UTILISATION ET CONSEILS IMPORTANTES CONCERNANT LE PILOTAGE	5-1	Pneus	6-21
Vue droite	2-2	Mise en marche du moteur	5-1	Roues à rayons	6-22
Commandes et instruments.....	2-3	Passage des vitesses	5-2	Réglage de la garde du levier d’embrayage	6-23
COMMANDES ET INSTRUMENTS ...	3-1	Comment réduire sa consommation de carburant	5-3	Réglage de la garde du levier de frein	6-24
Contacteur à clé/antivol	3-1	Rodage du moteur	5-3	Contrôle du sélecteur	6-25
Témoins et témoins d’alerte	3-2	Stationnement	5-4	Contacteurs de feu stop	6-25
Écran multifonction	3-3	ENTRETIENS ET RÉGLAGES PÉRIODIQUES	6-1	Contrôle des plaquettes de frein avant et arrière	6-26
Combinés de contacteurs	3-8	Trousse de réparation	6-2	Contrôle du niveau du liquide de frein	6-26
Levier d’embrayage	3-9	Entretiens périodiques du système de contrôle des gaz d’échappement	6-3	Changement du liquide de frein ...	6-28
Sélecteur au pied	3-9	Entretiens périodiques et fréquences de graissage	6-5	Tension de la chaîne de transmission	6-28
Levier de frein	3-10	Dépose et repose des caches	6-9	Nettoyage et graissage de la chaîne de transmission	6-29
Pédale de frein	3-10	Contrôle de la bougie	6-11	Contrôle et lubrification des câbles	6-30
Bouchon du réservoir de carburant	3-10	Huile moteur et élément de filtre à huile	6-12	Contrôle et lubrification de la poignée et du câble des gaz	6-30
Carburant	3-11	Liquide de refroidissement	6-15	Contrôle et lubrification des leviers de frein et d’embrayage	6-31
Pot catalytique	3-12	Nettoyage de l’élément du filtre à air et du tube de vidange	6-18	Contrôle et lubrification de la pédale de frein	6-31
Selle	3-13	Réglage du régime de ralenti du moteur	6-19	Contrôle et lubrification de la béquille latérale	6-32
Accroche-casque	3-14				
Réglage de la fourche	3-14				
Purge de la fourche	3-16				
Réglage du combiné ressort-amortisseur	3-16				
Système EXUP	3-18				
Béquille latérale	3-18				
Coupe-circuit d’allumage	3-19				

TABLE DES MATIÈRES

Lubrification des pivots du bras oscillant	6-32	CARACTÉRISTIQUES	8-1
Contrôle de la fourche	6-32	RENSEIGNEMENTS	
Contrôle de la direction	6-33	COMPLÉMENTAIRES	9-1
Contrôle des roulements de roue	6-34	Numéros d'identification	9-1
Batterie	6-34		
Remplacement des fusibles	6-35		
Remplacement de l'ampoule du phare	6-36		
Feu arrière/stop	6-38		
Remplacement d'une ampoule de clignotant	6-38		
Remplacement de l'ampoule d'éclairage de la plaque d'immatriculation	6-39		
Remplacement d'une ampoule de veilleuse	6-39		
Calage de la moto	6-40		
Roue avant	6-40		
Roue arrière	6-41		
Diagnostic de pannes	6-43		
Schémas de diagnostic de pannes	6-44		
SOIN ET REMISAGE DE LA MOTO	7-1		
Remarque concernant les pièces de couleur mate	7-1		
Soin	7-1		
Remisage	7-3		



CONSIGNES DE SÉCURITÉ

1

Être un propriétaire responsable

L'utilisation adéquate et en toute sécurité de la moto incombe à son propriétaire.

Les motos sont des véhicules monovoies. Leur sécurité dépend de techniques de conduite adéquates et des capacités du conducteur. Tout conducteur doit prendre connaissance des exigences suivantes avant de démarrer.

Le pilote doit :

- S'informer correctement auprès d'une source compétente sur tous les aspects de l'utilisation d'une moto.
- Observer les avertissements et procéder aux entretiens préconisés dans ce Manuel du propriétaire.
- Suivre des cours afin d'apprendre à maîtriser les techniques de conduite sûres et correctes.
- Faire réviser le véhicule par un mécanicien compétent aux intervalles indiqués dans ce Manuel du propriétaire ou lorsque l'état de la mécanique l'exige.

Conduite en toute sécurité

Effectuer les contrôles avant utilisation à chaque départ afin de s'assurer que le véhi-

FAU1031A

cule peut être conduit en toute sécurité. L'omission du contrôle ou de l'entretien corrects du véhicule augmente les risques d'accident ou d'endommagement. Se reporter à la liste des contrôles avant utilisation à la page 4-1.

- Cette moto est conçue pour le transport du pilote et d'un passager.
- La plupart des accidents de circulation entre voitures et motos sont dus au fait que les automobilistes ne voient pas les motos. De nombreux accidents sont causés par un automobiliste n'ayant pas vu la moto. Se faire bien voir semble donc permettre de réduire les risques de ce genre d'accident.

Dès lors :

- Porter une combinaison de couleur vive.
- Être particulièrement prudent à l'approche des carrefours, car c'est aux carrefours que la plupart des accidents de deux-roues se produisent.
- Rouler dans le champ de visibilité des automobilistes. Éviter de rouler dans leur angle mort.
- De nombreux accidents sont dus au manque d'expérience du pilote. Ce sont, en effet, les motocyclistes qui n'ont pas un permis pour véhicules à deux roues valide qui ont le plus d'acci-

idents.

- Ne pas rouler avant d'avoir acquis un permis de conduire et ne prêter sa moto qu'à des pilotes expérimentés.
- Connaître ses limites et ne pas se surestimer. Afin d'éviter un accident, se limiter à des manœuvres que l'on peut effectuer en toute confiance.
- S'exercer à des endroits où il n'y a pas de trafic tant que l'on ne s'est pas complètement familiarisé avec la moto et ses commandes.
- De nombreux accidents sont provoqués par des erreurs de conduite du pilote de moto. Une erreur typique consiste à prendre un virage trop large en raison d'une vitesse excessive ou un virage trop court (véhicule pas assez incliné pour la vitesse).
- Toujours respecter les limites de vitesse et ne jamais rouler plus vite que ne le permet l'état de la route et le trafic.
- Toujours signaler clairement son intention de tourner ou de changer de bande de circulation. Rouler dans le champ de visibilité des automobilistes.
- La posture du pilote et celle du passa-



ger est importante pour le contrôle correct du véhicule.

- Le pilote doit garder les deux mains sur le guidon et les deux pieds sur les repose-pieds afin de conserver le contrôle de la moto.
- Le passager doit toujours se tenir des deux mains, soit au pilote, soit à la poignée du passager ou à la poignée de manutention, si le modèle en est pourvu, et garder les deux pieds sur les repose-pieds du passager. Ne jamais prendre en charge un passager qui ne puisse placer fermement ses deux pieds sur les repose-pieds.
- Ne jamais conduire après avoir absorbé de l'alcool, certains médicaments ou des drogues.

Équipement

La plupart des accidents mortels en moto résultent de blessures à la tête. Le port du casque est le seul moyen d'éviter ou de limiter les blessures à la tête.

- Toujours porter un casque homologué.
- Porter une visière ou des lunettes de protection. Si les yeux ne sont pas protégés, le vent risque de troubler la vue et de retarder la détection des obsta-

cles.

- Porter des bottes, une veste, un pantalon et des gants solides pour se protéger des éraflures en cas de chute.
- Ne jamais porter des vêtements lâches, car ceux-ci pourraient s'accrocher aux leviers de commande, aux repose-pieds ou même aux roues, ce qui risque d'être la cause d'un accident.
- Toujours porter des vêtements de protection qui couvrent les jambes, les chevilles et les pieds. Le moteur et le système d'échappement sont brûlants pendant ou après la conduite, et peuvent, dès lors, provoquer des brûlures.
- Les consignes ci-dessus s'adressent également au passager.

Éviter un empoisonnement au monoxyde de carbone

Tous les gaz d'échappement de moteur contiennent du monoxyde de carbone, un gaz mortel. L'inhalation de monoxyde de carbone peut provoquer céphalées, étourdissements, somnolence, nausées, confusion mentale, et finalement la mort.

Le monoxyde de carbone est un gaz incolore, inodore et insipide qui peut être présent même lorsque l'on ne sent ou ne voit aucun gaz d'échappement. Des niveaux mortels

de monoxyde de carbone peuvent s'accumuler rapidement et peuvent suffoquer rapidement une victime et l'empêcher de se sauver. De plus, des niveaux mortels de monoxyde de carbone peuvent persister pendant des heures, voire des jours dans des endroits peu ou pas ventilés. Si l'on ressent tout symptôme d'empoisonnement au monoxyde de carbone, il convient de quitter immédiatement l'endroit, de prendre l'air et de **CONSULTER UN MÉDECIN**.

- Ne pas faire tourner un moteur à l'intérieur d'un bâtiment. Même si l'on tente de faire évacuer les gaz d'échappement à l'aide de ventilateurs ou en ouvrant portes et fenêtres, le monoxyde de carbone peut atteindre rapidement des concentrations dangereuses.
- Ne pas faire tourner un moteur dans un endroit mal ventilé ou des endroits partiellement clos, comme les grandes garages ou abris d'auto.
- Ne pas faire tourner un moteur à un endroit à l'air libre d'où les gaz d'échappement pourraient être aspirés dans un bâtiment par des ouvertures comme portes ou fenêtres.

Charge

L'ajout d'accessoires ou de bagages peut

CONSIGNES DE SÉCURITÉ

1

réduire la stabilité et la maniabilité de la moto si la répartition du poids est modifiée. Afin d'éviter tout risque d'accident, monter accessoires et bagages avec beaucoup de soin. Redoubler de prudence lors de la conduite d'une moto chargée d'accessoires ou de bagages. Voici quelques directives à suivre concernant les accessoires et le chargement de cette moto :

S'assurer que le poids total du pilote, du passager, des bagages et des accessoires ne dépasse pas la charge maximum. **La conduite d'un véhicule surchargé peut être la cause d'un accident.**

Charge maximale:
185 kg (408 lb)

Même lorsque cette limite de poids n'est pas dépassée, garder les points suivants à l'esprit :

- Les bagages et les accessoires doivent être fixés aussi bas et près de la moto que possible. Attacher soigneusement les bagages les plus lourds près du centre de la moto et répartir le poids également de chaque côté afin de ne pas la déséquilibrer.
- Un déplacement soudain du chargement peut créer un déséquilibre. S'assurer que les accessoires et les bagages sont correctement attachés

avant de prendre la route. Contrôler fréquemment les fixations des accessoires et des bagages.

- Régler correctement la suspension (pour les modèles à suspension réglable) en fonction de la charge et contrôler l'état et la pression de gonflage des pneus.
- Ne jamais placer des objets lourds ou volumineux sur le guidon, la fourche ou le garde-boue avant. Ces objets (ex. : sac de couchage, sac à dos ou tente) peuvent déstabiliser la direction et rendre le maniement plus difficile.
- **Ce véhicule n'est pas conçu pour tirer une remorque ni pour être accouplé à un side-car.**

Accessoires Yamaha d'origine

Le choix d'accessoires pour son véhicule est une décision importante. Des accessoires Yamaha d'origine, disponibles uniquement chez les concessionnaires Yamaha, ont été conçus, testés et approuvés par Yamaha pour l'utilisation sur ce véhicule.

De nombreuses entreprises n'ayant aucun lien avec Yamaha produisent des pièces et accessoires, ou mettent à disposition d'autres modifications pour les véhicules Yamaha. Yamaha n'est pas en mesure de

tester les produits disponibles sur le marché secondaire. Yamaha ne peut dès lors ni approuver ni recommander l'utilisation d'accessoires vendus par des tiers ou les modifications autres que celles recommandées spécialement par Yamaha, même si ces pièces sont vendues ou montées par un concessionnaire Yamaha.

Pièces de rechange, accessoires et modifications issus du marché secondaire

Bien que des produits du marché secondaire puissent sembler être de concept et de qualité identiques aux accessoires Yamaha, il faut être conscient que certains de ces accessoires ou certaines de ces modifications ne sont pas appropriés en raison du danger potentiel qu'ils représentent pour soi-même et pour autrui. La mise en place de produits issus du marché secondaire ou l'exécution d'une autre modification du véhicule venant altérer le concept ou les caractéristiques du véhicule peut soumettre les occupants du véhicule ou des tiers à des risques accrus de blessures ou de mort. Le propriétaire est responsable des dommages découlant d'une modification du véhicule.

Respecter les conseils suivants lors du montage d'accessoires, ainsi que ceux donnés à la section "Charge".



- Ne jamais monter d'accessoires ou transporter de bagages qui pourraient nuire au bon fonctionnement de la moto. Examiner soigneusement les accessoires avant de les monter pour s'assurer qu'ils ne réduisent en rien la garde au sol, l'angle d'inclinaison dans les virages, le débattement limite de la suspension, la course de la direction ou le fonctionnement des commandes. Vérifier aussi qu'ils ne cachent pas les feux et catadioptrés.
- Les accessoires montés sur le guidon ou autour de la fourche peuvent créer des déséquilibres dus à une mauvaise distribution du poids ou à des changements d'ordre aérodynamique. Si des accessoires sont montés sur le guidon ou autour de la fourche, ils doivent être aussi légers et compacts que possible.
- Des accessoires volumineux risquent de gravement réduire la stabilité de la moto en raison d'effets aérodynamiques. Le vent peut avoir tendance à soulever la moto et le vent latéral peut la rendre instable. De tels accessoires peuvent également rendre le véhicule instable lors du croisement ou du dépassement de camions.

- Certains accessoires peuvent forcer le pilote à modifier sa position de conduite. Une position de conduite incorrecte réduit la liberté de mouvement du pilote et peut limiter son contrôle du véhicule. De tels accessoires sont donc déconseillés.
- La prudence est de rigueur lors de l'installation de tout accessoire électrique supplémentaire. Si les accessoires excèdent la capacité de l'installation électrique de la moto, une défaillance pourrait se produire, ce qui risque de provoquer des problèmes d'éclairage et une perte de puissance du moteur.

Pneus et jantes issus du marché secondaire

Les pneus et les jantes livrés avec la moto sont conçus pour les capacités de performance du véhicule et sont conçus de sorte à offrir la meilleure combinaison de maniabilité, de freinage et de confort. D'autres pneus, jantes, tailles et combinaisons peuvent ne pas être adéquats. Se reporter à la page 6-21 pour les caractéristiques des pneus et pour plus d'informations sur leur remplacement.

Transport de la moto

Bien veiller à suivre les instructions suivantes avant de transporter la moto dans un autre véhicule.

- Retirer tous les éléments lâches de la moto.
- S'assurer que le robinet de carburant (le cas échéant) est à la position "OFF" et qu'il n'y a pas de fuites de carburant.
- Dans la remorque ou la caisse de chargement, diriger la roue avant droit devant et la caler dans un rail avec corne d'arrimage.
- Engager une vitesse (pour les modèles munis d'une boîte de vitesses à commande manuelle).
- Arrimer la moto à l'aide de sangles d'arrimage ou de sangles adéquates fixées à des éléments solides de la moto, tels que le cadre ou la bride de fourche (et non, par exemple, le guidon, qui comporte des éléments en caoutchouc, ou les clignotants, ou toute pièce pouvant se briser). Choisir judicieusement l'emplacement des sangles de sorte qu'elles ne frottent pas contre des surfaces peintes lors du transport.
- Les sangles doivent, dans la mesure du possible, quelque peu compresser la suspension afin de limiter le rebond

CONSIGNES DE SÉCURITÉ

lors du transport.

1

Vue gauche

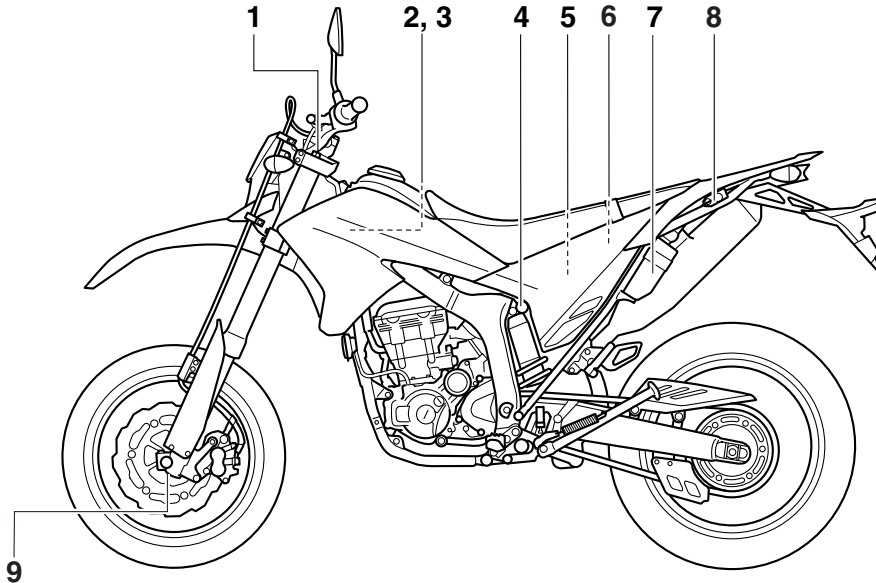

1. Vis de réglage de la force d'amortissement à la détente de la fourche (page 3-14)
2. Boîtier à fusibles (page 6-35)
3. Vase d'expansion (page 6-15)
4. Vis de réglage de la force d'amortissement à la compression du combiné ressort-amortisseur (page 3-16)
5. Batterie (page 6-34)
6. Fusible principal (page 6-35)
7. Trousse de réparation (page 6-2)
8. Accroche-casque (page 3-14)
9. Vis de réglage de la force d'amortissement à la compression de la fourche (page 3-14)

DESCRIPTION

FAU10420

Vue droite

2

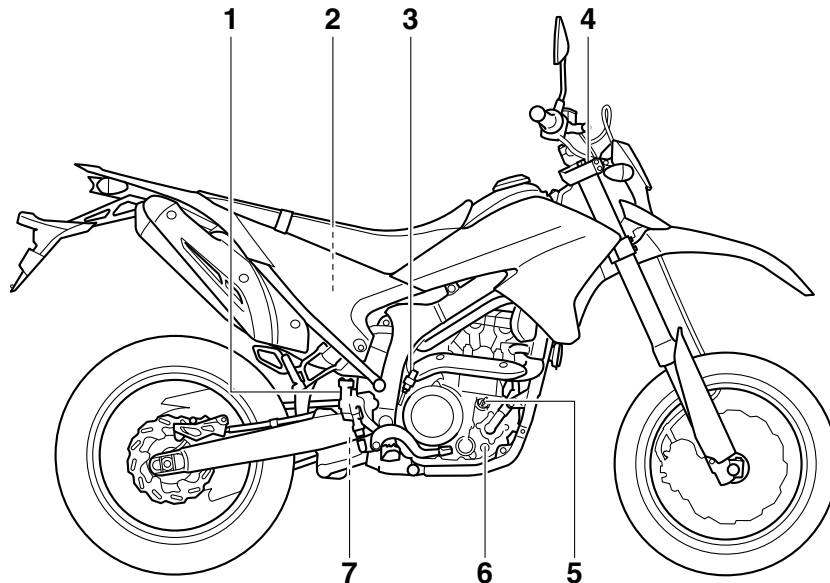

1. Réservoir du liquide de frein arrière (page 6-26)
2. Élément du filtre à air (page 6-18)
3. Contacteur de feu stop sur frein arrière (page 6-25)
4. Vis de purge d'air (page 3-16)
5. Bouchon de remplissage de l'huile moteur (page 6-12)
6. Hublot de contrôle du niveau d'huile moteur (page 6-12)
7. Bouton de réglage de la force d'amortissement à la détente du combiné ressort-amortisseur (page 3-16)

Commandes et instruments

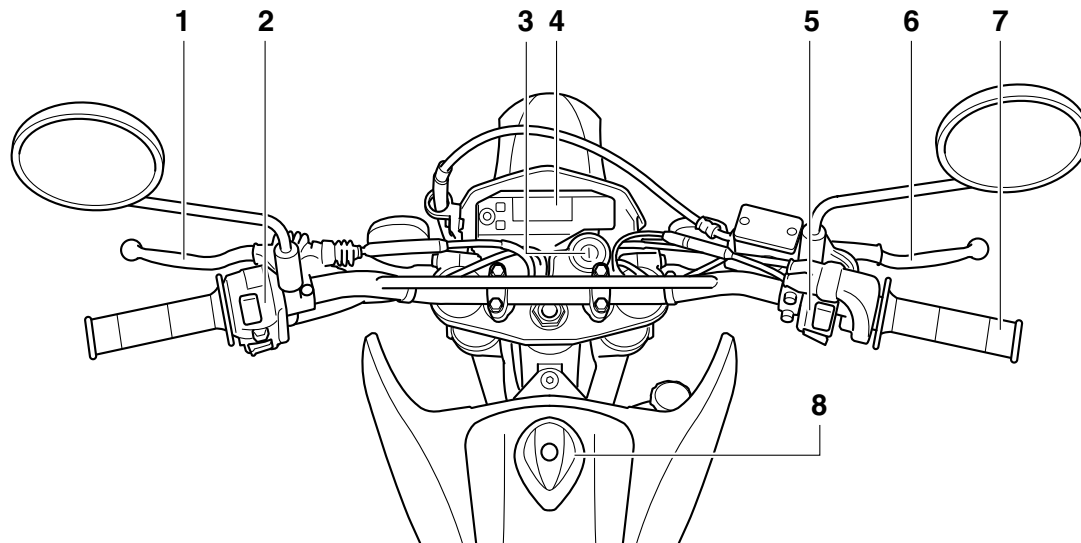

1. Levier d'embrayage (page 3-9)
2. Combiné de contacteurs gauche (page 3-8)
3. Contacteur à clé/antivol (page 3-1)
4. Écran multifonction (page 3-3)
5. Combiné de contacteurs droit (page 3-8)
6. Levier de frein (page 3-10)
7. Poignée des gaz (page 6-20)
8. Bouchon du réservoir de carburant (page 3-10)

COMMANDES ET INSTRUMENTS

Contacteur à clé/antivol

FAU10460

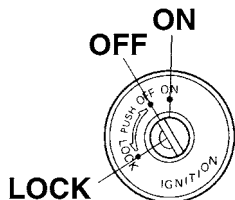

Le contacteur à clé/antivol commande les circuits d'allumage et d'éclairage et permet de bloquer la direction. Ses diverses positions sont décrites ci-après.

ON (marche)

FAU38530

Tous les circuits électriques sont sous tension ; l'éclairage des instruments, le feu arrière, l'éclairage de la plaque d'immatriculation et la veilleuse s'allument, et le moteur peut être mis en marche. La clé ne peut être retirée.

N.B.

Le phare s'allume automatiquement dès la mise en marche du moteur et reste allumé jusqu'à ce que la clé soit tournée sur "OFF", même lorsque le moteur cale.

OFF (arrêt)

Tous les circuits électriques sont coupés. La clé peut être retirée.

FAU10661

AVERTISSEMENT

Ne jamais tourner la clé de contact à la position "OFF" ou "LOCK" tant que le véhicule est en mouvement. Les circuits électriques seraient coupés et cela pourrait entraîner la perte de contrôle du véhicule et être la cause d'un accident.

FWA10061

FAU10683

LOCK (antivol)

La direction est bloquée et tous les circuits électriques sont coupés. La clé peut être retirée.

Blocage de la direction

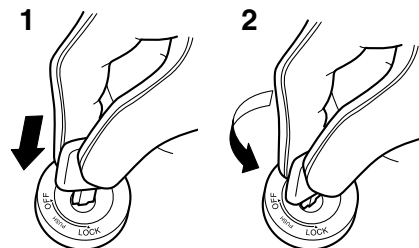

1. Appuyer.
2. Tourner.

1. Tourner le guidon tout à fait vers la gauche.
2. Appuyer sur la clé à partir de la position "OFF", puis la tourner jusqu'à la position "LOCK" tout en la maintenant enfoncée.
3. Retirer la clé.

Débloquer de la direction

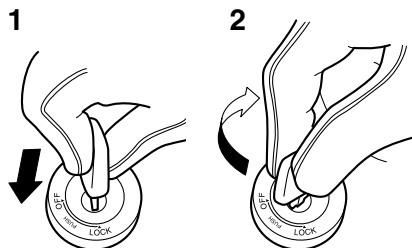





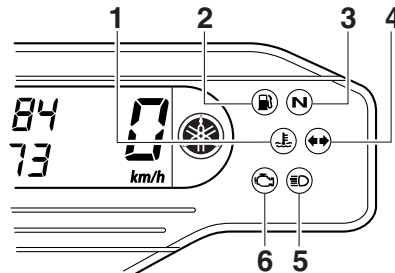

1. Appuyer.
2. Tourner.

Appuyer sur la clé, puis la tourner sur “OFF” tout en la maintenant enfoncée.

Témoins et témoins d'alerte

FAU49391



1. Témoin d'alerte de la température du liquide de refroidissement “”
2. Témoin d'alerte du niveau de carburant “”
3. Témoin du point mort “**N**”
4. Témoin des clignotants “ ”
5. Témoin de feu de route “”
6. Témoin d'alerte de panne moteur “”

FAU11020

Témoin des clignotants “ ”

Ce témoin clignote lorsque le contacteur des clignotants est poussé à gauche ou à droite.

FAU11060

Témoin du point mort “**N**”

Ce témoin s'allume lorsque la boîte de vitesses est au point mort.

FAU11080

Témoin de feu de route “”

Ce témoin s'allume lorsque la position feu de route du phare est sélectionnée.

FAU11352

Témoin d'alerte du niveau de carburant “”

Ce témoin d'alerte s'allume lorsqu'il reste moins de 2.1 L (0.55 US gal, 0.46 Imp.gal) de carburant dans le réservoir. Quand ce témoin s'allume, il convient de refaire le plein dès que possible.

Contrôler le bon fonctionnement du circuit électrique du témoin d'alerte en tournant la clé sur “ON”. Le témoin d'alerte devrait s'allumer pendant quelques secondes, puis s'éteindre.

Si le témoin d'alerte ne s'allume pas lorsque la clé de contact est tournée sur “ON” ou s'il ne s'éteint pas par la suite, il convient de faire contrôler le circuit électrique par un concessionnaire Yamaha.

FAU11446

Témoin d'alerte de la température du liquide de refroidissement “”

Ce témoin d'alerte s'allume en cas de surchauffe du moteur. Dans ce cas, couper immédiatement le moteur et le laisser refroidir. Contrôler le bon fonctionnement du circuit électrique du témoin d'alerte en tournant la

COMMANDES ET INSTRUMENTS

clé sur "ON". Le témoin d'alerte devrait s'allumer pendant quelques secondes, puis s'éteindre.

Si le témoin d'alerte ne s'allume pas lorsque la clé de contact est tournée sur "ON" ou s'il ne s'éteint pas par la suite, il convient de faire contrôler le circuit électrique par un concessionnaire Yamaha.

FCA10021

ATTENTION

Ne pas faire tourner le moteur lorsque celui-ci surchauffe.

N.B.

- Pour les véhicules équipés d'un ou plusieurs ventilateurs : le ou les ventilateurs se mettent en marche et se coupent automatiquement en fonction de la température du liquide de refroidissement dans le radiateur.
- En cas de surchauffe du moteur, suivre les instructions à la page 6-45.

FAU11534

Témoin d'alerte de panne moteur "⚠"

Ce témoin d'alerte s'allume ou clignote lorsqu'un problème est détecté dans le circuit électrique contrôlant le moteur. Dans ce cas, il convient de faire vérifier le système embarqué de diagnostic de pannes par un concessionnaire Yamaha. (Les explications

au sujet du système embarqué de diagnostic de pannes se trouvent à la page 3-8.)

Contrôler le bon fonctionnement du circuit électrique du témoin d'alerte en tournant la clé sur "ON". Le témoin d'alerte devrait s'allumer pendant quelques secondes, puis s'éteindre.

Si le témoin d'alerte ne s'allume pas lorsque la clé de contact est tournée sur "ON" ou s'il ne s'éteint pas par la suite, il convient de faire contrôler le circuit électrique par un concessionnaire Yamaha.

Écran multifonction

FAU45276

FWA12312

⚠ AVERTISSEMENT

Veiller à effectuer tout réglage de l'écran multifonction alors que le véhicule est à l'arrêt. Un réglage effectué pendant la conduite risque de distraire et augmente ainsi les risques d'accidents.

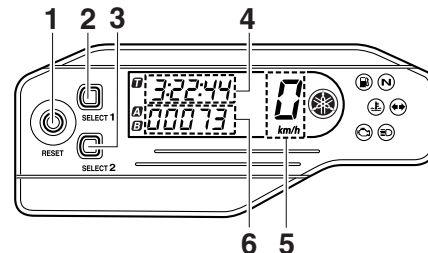

1. Bouton "RESET"
2. Bouton de sélection "SELECT 1"
3. Bouton de sélection "SELECT 2"
4. Montre/chronomètre
5. Compteur de vitesse
6. Compteur kilométrique/totalisateur journalier/totalisateur de la réserve

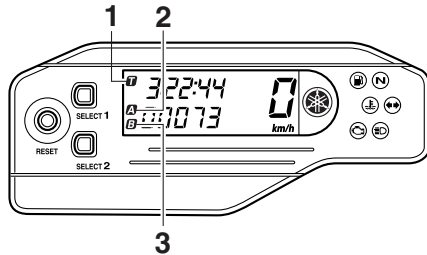

1. Indicateur du chronomètre "D"
2. Indicateur du totalisateur journalier A "A"/Totalisateur journalier compensateur "A"
3. Indicateur du totalisateur journalier B "B"

N.B.

- L'écran multifonction dispose de deux modes de fonctionnement : le mode de base et le mode de mesure.
- Le totalisateur journalier A se remet automatiquement à zéro lors d'un changement de mode.

Mode de base :

- un compteur de vitesse
- un compteur kilométrique
- deux totalisateurs journaliers (affichant la distance parcourue depuis leur dernière remise à zéro)

- un totalisateur de la réserve (affichant la distance parcourue depuis que le témoin d'alerte du niveau de carburant s'est allumé)
- une montre
- un système embarqué de diagnostic de pannes

Mode de mesure :

- un compteur de vitesse
- un totalisateur journalier compensateur (affichant la distance totale parcourue depuis sa dernière remise à zéro et pouvant être calibré en vue d'une plus grande précision de calcul)
- un chronomètre (affichant le temps total écoulé depuis son lancement)
- un système embarqué de diagnostic de pannes

N.B.

- Les boutons de sélection "SELECT 1" et "SELECT 2" et le bouton de remise à zéro "RESET" ne peuvent être utilisés que lorsque la clé de contact est à la position "ON".
- Lorsque la clé est tournée à la position "ON", tous les segments de l'écran multifonction s'affichent, puis s'éteignent, en guise de test du circuit électrique.
- Pour le modèle vendu au R.-U. uni-

quement : Pour afficher la valeur des compteurs (compteur de vitesse et compteur kilométrique/totalisateurs) en milles plutôt qu'en kilomètres, il convient de tourner la clé de contact sur "ON", puis d'appuyer sur le bouton de sélection "SELECT 2" jusqu'à ce que l'affichage se modifie.

Mode de base

Compteur kilométrique et totalisateurs

Appuyer sur le bouton de sélection "SELECT 2" pour modifier l'affichage des compteurs (compteur kilométrique, totalisateurs journaliers A et B) dans l'ordre suivant :

compteur kilométrique → totalisateur journalier A → totalisateur journalier B → compteur kilométrique

COMMANDES ET INSTRUMENTS

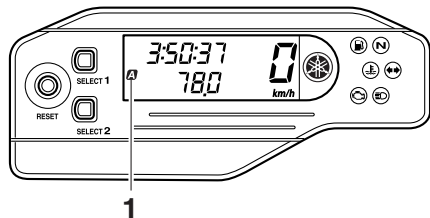

1. Indicateur du totalisateur journalier A "A"

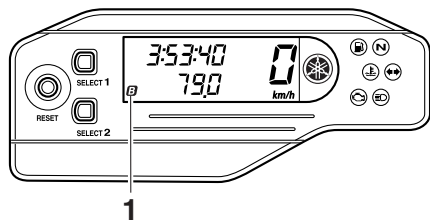

1. Indicateur du totalisateur journalier B "B"

N.B.

L'indicateur "A" s'allume lorsque le totalisateur journalier A est sélectionné, et l'indicateur "B" s'allume lorsque le totalisateur journalier B est sélectionné.

Quand le témoin d'alerte du niveau de car-

burant s'allume (se reporter à la page 3-2), l'écran passe automatiquement en mode d'affichage de la réserve "F" et affiche la distance parcourue à partir de cet instant. Dans ce cas, l'affichage des compteurs (compteur kilométrique et totalisateurs) se modifie comme suit à la pression sur le bouton de sélection "SELECT 2" :

totalisateur de la réserve "F" → compteur kilométrique → totalisateur journalier A → totalisateur journalier B → totalisateur de la réserve "F"

N.B.

Le témoin d'alerte du niveau de carburant peut ne pas refléter correctement le niveau de carburant lors de la conduite hors route en raison du mouvement et de l'inclinaison du véhicule.

Lorsque le témoin d'alerte du niveau de carburant s'allume lors de la conduite en mode de mesure, il convient de passer au mode de base et d'appuyer sur le bouton de sélection "SELECT 2" pour afficher le totalisateur de la réserve.

N.B.

Pour pouvoir passer du mode de mesure au mode de base, le chronomètre et le totalisateur journalier compensateur doivent être arrêtés.

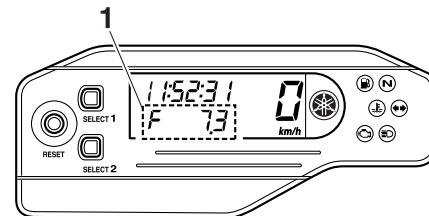

1. Totalisateur de la réserve "F"

Pour remettre un totalisateur à zéro, le sélectionner en appuyant sur le bouton de sélection "SELECT 2", puis appuyer sur le bouton de remise à zéro "RESET" pendant au moins une seconde. Si, une fois le plein de carburant effectué, la remise à zéro du totalisateur de la réserve n'est pas effectuée manuellement, elle s'effectue automatiquement, et l'affichage retourne au mode affiché précédemment après que le véhicule a parcouru une distance d'environ 5 km (3 mi).

Montre

La montre s'affiche lorsque la clé de contact est tournée à la position "ON".

Réglage de la montre

1. Appuyer sur le bouton de sélection

“SELECT 1” pendant au moins deux secondes.

- Une fois que l’affichage des heures clignote, régler les heures en appuyant sur un des boutons de sélection.
- Appuyer sur le bouton “RESET”. L’affichage des minutes se met à clignoter.
- Appuyer sur un des boutons de sélection afin de régler les minutes.
- Appuyer sur le bouton “RESET”. L’affichage des secondes se met à clignoter.
- Appuyer sur un des boutons de sélection pour régler les secondes sur zéro.
- Appuyer sur le bouton “RESET” pendant au moins deux secondes, puis le relâcher pour que la montre se mette en marche.

N.B. _____

- Pour régler la montre, appuyer sur le bouton de sélection “SELECT 1” afin d’accroître la valeur et sur le bouton de sélection “SELECT 2” afin de réduire la valeur affichée. Une pression prolongée sur ces boutons accroît ou réduit automatiquement les chiffres.
- Il convient d’appuyer sur le bouton “RESET” dans les 30 secondes sinon la montre ne sera pas réglée et elle retournera à l’affichage précédent.

Passage du mode de base au mode de mesure

Le compteur kilométrique étant affiché, appuyer simultanément pendant au moins deux secondes sur les boutons “SELECT 1” et “SELECT 2” pour passer au mode de mesure.

Passage du mode de mesure au mode de base

N.B. _____

Le chronomètre doit être arrêté pour pouvoir passer au mode de base.

1. S’assurer que le chronomètre est désactivé. Si le chronomètre est activé, l’arrêter en appuyant simultanément sur les boutons “SELECT 1” et “SELECT 2”.
2. Appuyer simultanément pendant au moins deux secondes sur les boutons “SELECT 1” et “SELECT 2” pour passer au mode de base.

Mode de mesure (chronomètre)

Le chronomètre s’affiche dès que le mode de mesure est sélectionné et il peut être lancé manuellement ou automatiquement.

Départ manuel

Le départ manuel est le réglage par défaut

du chronomètre. L’indicateur du chronomètre “**T**” et l’indicateur du totalisateur journalier compensateur “**A**” se mettent à clignoter.

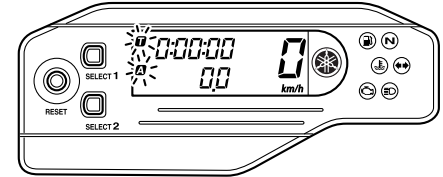

1. Démarrer le chronomètre en appuyant sur le bouton “RESET”.
2. Appuyer simultanément sur les boutons “SELECT 1” et “SELECT 2” pour arrêter le chronomètre.
3. Pour relancer le chronomètre, appuyer simultanément sur les boutons “SELECT 1” et “SELECT 2”. Pour remettre le chronomètre à zéro, appuyer pendant au moins deux secondes sur le bouton “RESET”.

N.B. _____

Le chronomètre ne s’arrête pas lorsque le véhicule est à l’arrêt. Pour interrompre et relancer le chronométrage, effectuer les étapes 2 et 3.

COMMANDES ET INSTRUMENTS

Départ automatique

1. Appuyer pendant au moins deux secondes sur le bouton "SELECT 1" pour régler le départ automatique.

N.B.

Lorsque la fonction de départ automatique du chronomètre est sélectionnée, l'indicateur du chronomètre "D" et l'indicateur du totalisateur journalier compensateur "A" se mettent à clignoter, et les chiffres à l'écran se mettent à défiler de gauche à droite.

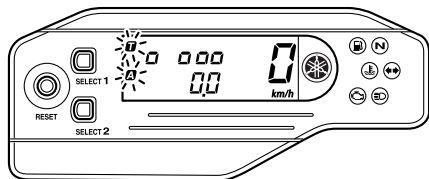

2. Le chronomètre est lancé dès que le véhicule se met en route.
3. Appuyer simultanément sur les boutons "SELECT 1" et "SELECT 2" pour arrêter le chronomètre.
4. Pour relancer le chronomètre, appuyer simultanément sur les boutons "SELECT 1" et "SELECT 2".

N.B.

Le chronomètre ne s'arrête pas lorsque le véhicule est à l'arrêt. Pour interrompre et relancer le chronométrage, effectuer les étapes 3 et 4.

Mode de mesure (calibrage du totalisateur journalier compensateur)

Le totalisateur journalier compensateur permet d'obtenir des valeurs plus exactes lors de l'utilisation enduro de la moto. Le pilote peut calibrer ce compteur au vu des distances spécifiées sur le tracé du parcours et se familiariser ainsi avec le parcours. Le calibrage du compteur peut aussi être nécessaire lors de l'utilisation de pneus, roues ou de pignons de chaîne, etc. de taille autre que spécifiée. Pour plus d'informations concernant l'utilisation de ce compteur, prière de consulter son concessionnaire Yamaha. Calibrer le totalisateur journalier compensateur comme suit.

Pour accroître la valeur, appuyer sur le bouton "SELECT 1". Pour réduire la valeur, appuyer sur le bouton "SELECT 2". Une pression prolongée sur ces boutons augmente ou réduit plus rapidement l'affichage.

N.B.

Le calibrage du totalisateur journalier compensateur peut se faire même lorsque le

chronomètre est lancé.

Remise à zéro du totalisateur journalier compensateur ou du totalisateur journalier compensateur et du chronomètre

N.B.

Le totalisateur journalier compensateur peut être remis à zéro seul ou conjointement avec le chronomètre.

Remise à zéro du totalisateur journalier compensateur

1. S'assurer que le chronomètre est activé.
2. Remettre le totalisateur journalier compensateur à zéro en appuyant pendant au moins deux secondes sur le bouton "RESET".

Remise à zéro du totalisateur journalier compensateur et du chronomètre

1. Couper le chronomètre.
2. Remettre le totalisateur journalier compensateur et le chronomètre à zéro en appuyant pendant au moins deux secondes sur le bouton "RESET".

Système embarqué de diagnostic de pannes

Ce modèle est équipé d'un système embarqué de diagnostic de pannes surveillant divers circuits électriques.

Lorsqu'un problème est détecté dans un de ces circuits, le témoin d'alerte de panne moteur s'allume et l'écran affiche un code d'erreur.

Quand l'écran affiche un code d'erreur, noter le nombre, puis faire contrôler le véhicule par un concessionnaire Yamaha.

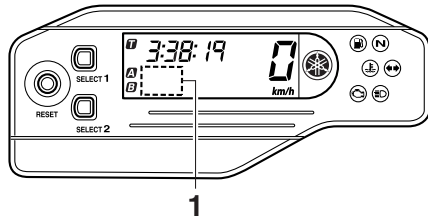

1. Affichage du code d'erreur

FCA11590

ATTENTION

Quand l'écran affiche un code d'erreur, il convient de faire contrôler le véhicule le plus rapidement possible afin d'éviter tout endommagement du moteur.

Combinés de contacteurs

FAU12348

Gauche

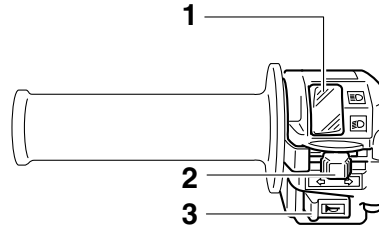

1. Inverseur feu de route/feu de croisement "≡○/≡○"
2. Contacteur des clignotants "◁/▷"
3. Contacteur d'avertisseur "📣"

Droite

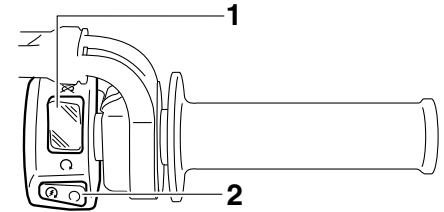

1. Coupe-circuit du moteur "○/⊗"
2. Contacteur du démarreur "🌀"

FAU12400

Inverseur feu de route/feu de croisement

"≡○/≡○"

Placer ce contacteur sur "≡○" pour allumer le feu de route et sur "≡○" pour allumer le feu de croisement.

FAU12460

Contacteur des clignotants "◁/▷"

Pour signaler un virage à droite, pousser ce contacteur vers la position "▷". Pour signaler un virage à gauche, pousser ce contacteur vers la position "◁". Une fois relâché, le contacteur retourne à sa position centrale. Pour éteindre les clignotants, appuyer sur le contacteur après que celui-ci est revenu à sa position centrale.

COMMANDES ET INSTRUMENTS



Contacteur d'avertisseur “”

FAU12500

Appuyer sur ce contacteur afin de faire retentir l'avertisseur.

Coupe-circuit du moteur “/”

FAU12660

Placer ce contacteur sur “” avant de mettre le moteur en marche. En cas d'urgence, comme par exemple, lors d'une chute ou d'un blocage de câble des gaz, placer ce contacteur sur “” afin de couper le moteur.

Contacteur du démarreur “”

FAU12711

Appuyer sur ce contacteur afin de lancer le moteur à l'aide du démarreur. Avant de mettre le moteur en marche, il convient de lire les instructions de mise en marche figurant à la page 5-1.

FAU41700

Le témoin d'alerte de panne du moteur s'allume lorsque la clé de contact est tournée à la position “ON”, et lorsque le bouton du démarreur est actionné. Cela n'indique donc pas une panne.

Levier d'embrayage

FAU12820

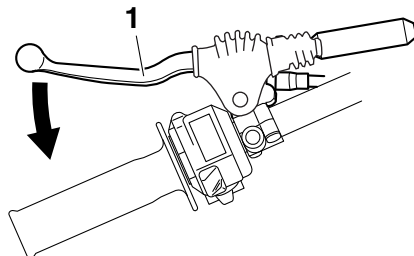

1. Levier d'embrayage

Le levier d'embrayage se trouve à la poignée gauche. Pour débrayer, tirer le levier vers la poignée. Pour embrayer, relâcher le levier. Un fonctionnement en douceur s'obtient en tirant le levier rapidement et en le relâchant lentement.

Le levier d'embrayage est équipé d'un contacteur d'embrayage, qui est lié au système du coupe-circuit d'allumage. (Voir page 3-19.)

Sélecteur au pied

FAU12871

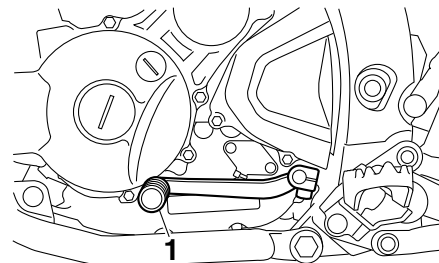

1. Sélecteur

Le sélecteur est situé du côté gauche du véhicule et s'utilise conjointement avec le levier d'embrayage lors du changement des 6 vitesses à prise constante dont la boîte de vitesses est équipée.

FAU12890

Levier de frein

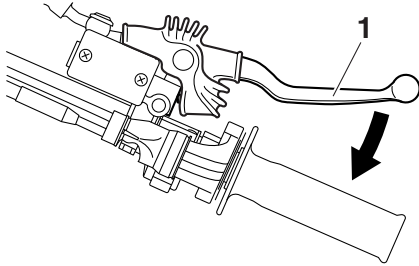

1. Levier de frein

Le levier de frein est situé à la poignée droite. Pour actionner le frein avant, tirer le levier vers la poignée.

FAU12941

Pédale de frein

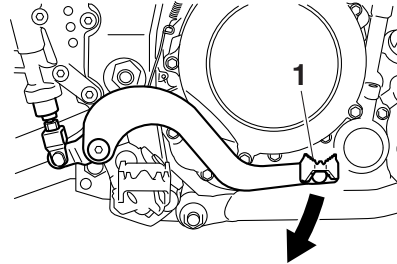

1. Pédale de frein

La pédale de frein est située du côté droit de la moto. Pour actionner le frein arrière, appuyer sur la pédale de frein.

FAU44363

Bouchon du réservoir de carburant

Retrait du bouchon du réservoir de carburant

1. Introduire la clé dans la serrure, puis la tourner dans le sens inverse des aiguilles d'une montre comme illustré.

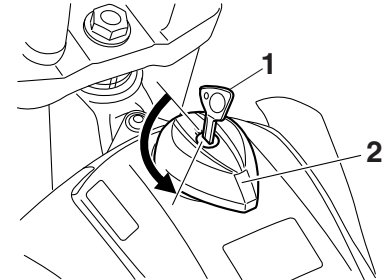

1. Clé
2. Bouchon du réservoir de carburant

2. Tourner le bouchon du réservoir de carburant dans le sens inverse des aiguilles d'une montre, puis le retirer.

Mise en place du bouchon du réservoir de carburant

1. Introduire le bouchon du réservoir de carburant dans l'orifice du réservoir, la clé étant dans la serrure, puis tourner

COMMANDES ET INSTRUMENTS

le bouchon dans le sens des aiguilles d'une montre.

2. Tourner la clé dans le sens des aiguilles d'une montre, puis la retirer.

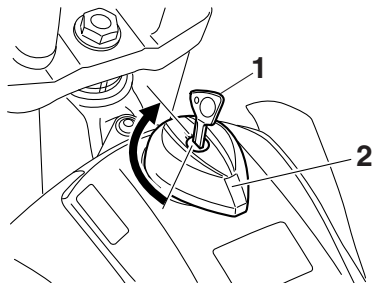

1. Clé
2. Bouchon du réservoir de carburant

N.B.

Le bouchon ne peut être remis en place que si la clé se trouve dans la serrure. De plus, la clé ne peut être retirée que si le bouchon est correctement en place et verrouillé.

FWA10121

⚠ AVERTISSEMENT

S'assurer que le bouchon du réservoir de carburant est refermé et verrouillé correctement avant de démarrer. Une fuite de carburant constitue un risque d'incendie.

Carburant

S'assurer que le niveau d'essence est suffisant.

FAU13221

FWA10881

⚠ AVERTISSEMENT

L'essence et les vapeurs d'essence sont extrêmement inflammables. Pour limiter les risques d'incendies et d'explosions, et donc de blessures, lors des ravitaillements, il convient de suivre ces instructions.

1. Avant de faire le plein, couper le moteur et s'assurer que personne n'a enfourché le véhicule. Ne jamais effectuer le plein à proximité d'étincelles, de flammes ou d'autres sources de chaleur, telles que les chauffe-eau et sècheirs, et surtout, ne pas fumer.
2. Ne pas remplir le réservoir de carburant à l'excès. En effectuant le plein de carburant, veiller à introduire l'embout du tuyau de la pompe dans l'orifice de remplissage du réservoir de carburant. Ne pas remplir au-delà du fond du tube de remplissage. Comme le carburant se dilate en se réchauffant, du carburant risque de s'échapper du réservoir sous l'effet de la chaleur du moteur ou du soleil.

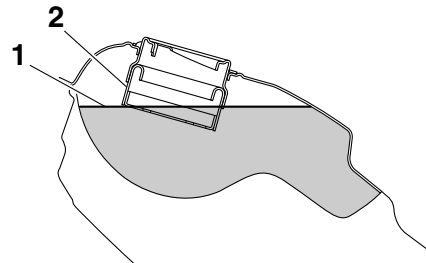

1. Niveau de carburant maximum
2. Tube de remplissage du réservoir de carburant
3. Essuyer immédiatement toute coulure de carburant. **ATTENTION: Essuyer immédiatement toute coulure de carburant à l'aide d'un chiffon propre, sec et doux. En effet, le carburant risque d'abîmer les surfaces peintes ou les pièces en plastique.**^[FCA10071]
4. Bien veiller à fermer correctement le bouchon du réservoir de carburant.

FWA15151

⚠ AVERTISSEMENT

L'essence est délétère et peut provoquer blessures ou la mort. Manipuler l'essence avec prudence. Ne jamais si-phonner de l'essence avec la bouche. En cas d'ingestion d'essence, d'inhalation

tion importante de vapeur d'essence ou d'éclaboussure dans les yeux, consulter immédiatement un médecin. En cas d'éclaboussure d'essence sur la peau, se laver immédiatement à l'eau et au savon. En cas d'éclaboussure d'essence sur les vêtements, changer immédiatement de vêtements.

FAU13391

Carburant recommandé :

Supercarburant sans plomb exclusivement

Capacité du réservoir de carburant :

8.0 L (2.11 US gal, 1.76 Imp.gal)

Quantité de la réserve à l'allumage du témoin d'alerte du niveau de carburant :

2.1 L (0.55 US gal, 0.46 Imp.gal)

FCA11400

ATTENTION

Utiliser uniquement de l'essence sans plomb. L'utilisation d'essence avec plomb endommagerait gravement certaines pièces du moteur, telles que les soupapes, les segments, ainsi que le système d'échappement.

Ce moteur Yamaha fonctionne à l'essence

super sans plomb d'un indice d'octane recherche de 95 minimum. Si des cognements ou cliquetis surviennent, changer de marque d'essence. L'essence sans plomb prolonge la durée de service des bougies et réduit les frais d'entretien.

FAU13433

Pot catalytique

Le système d'échappement de ce véhicule est équipé d'un pot catalytique.

FWA10862

AVERTISSEMENT

Le système d'échappement est brûlant lorsque le moteur a tourné. Pour éviter tout risque d'incendie et de brûlures :

- Ne pas garer le véhicule à proximité d'objets ou matériaux posant un risque d'incendie, tel que de l'herbe ou d'autres matières facilement inflammables.
- Garer le véhicule de façon à limiter les risques que des piétons ou des enfants touchent le circuit d'échappement brûlant.
- S'assurer que le système d'échappement est refroidi avant d'effectuer tout travail sur le véhicule.
- Ne pas faire tourner le moteur au ralenti pour plus de quelques minutes. Un ralenti prolongé pourrait provoquer une accumulation de chaleur.

3

FCA10701

ATTENTION

Utiliser uniquement de l'essence sans plomb. L'utilisation d'essence avec plomb va endommager irrémédiable-

COMMANDES ET INSTRUMENTS

ment le pot catalytique.

FAU46281

Selle

Dépose de la selle

Déposer les vis, puis faire coulisser la selle vers l'arrière et tirer vers le haut.

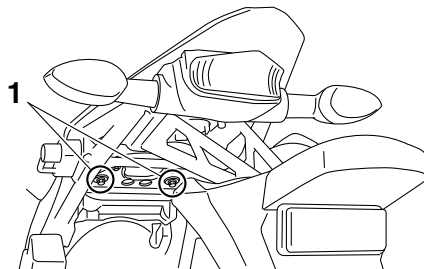

1. Vis

Mise en place de la selle

1. Insérer l'ergot du réservoir de carburant dans la fente de la selle, et insérer l'ergot de la selle dans le support, comme illustré.

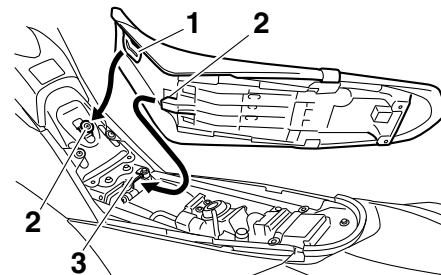

1. Fente
2. Patte de fixation
3. Support de selle

2. Remettre la selle à sa place, puis serrer les vis.

N.B. _____
S'assurer que la selle est bien remise en place avant de démarrer.

Accroche-casque

FAU14282

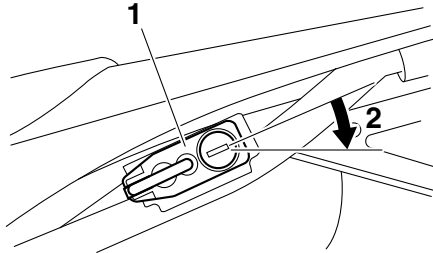

1. Accroche-casque
2. Ouvrir.

Pour ouvrir l'accroche-casque, introduire la clé dans la serrure, puis la tourner comme illustré.

Pour verrouiller l'accroche-casque, le remettre à sa position d'origine, puis retirer la clé. **AVERTISSEMENT! Ne jamais rouler avec un casque accroché à l'accroche-casque, car le casque pourrait heurter un objet et cela risque de provoquer la perte de contrôle du véhicule et être la cause d'un accident.**_[FWA10161]

Réglage de la fourche

FAU45202

FWA10180

AVERTISSEMENT

Toujours sélectionner le même réglage pour les deux bras de fourche. Un réglage mal équilibré risque de réduire la maniabilité et la stabilité du véhicule.

La fourche est équipée de vis de réglage de la force d'amortissement à la détente et de vis de réglage de la force d'amortissement à la compression.

FCA10101

ATTENTION

Ne jamais dépasser les limites maximum ou minimum afin d'éviter d'endommager le mécanisme.

Force d'amortissement à la détente

Pour augmenter la force d'amortissement à la détente et donc durcir l'amortissement, tourner la vis de réglage de chacun des bras de fourche dans le sens (a). Pour réduire la force d'amortissement à la détente et donc adoucir l'amortissement, tourner ces deux vis dans le sens (b).

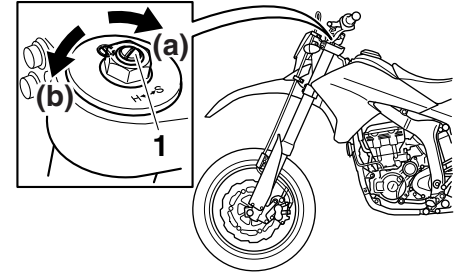

1. Vis de réglage de la force d'amortissement à la détente

Réglage de l'amortissement à la détente :

- Minimum (réglage souple) :
17 déclic(s) dans le sens (b)*
- Standard :
- 10 déclic(s) dans le sens (b)*
- Maximum (réglage dur) :
1 déclic(s) dans le sens (b)*

* La vis de réglage étant tournée à fond dans le sens (a).

Force d'amortissement à la compression

1. Retirer le capuchon en caoutchouc des bras de fourche.

COMMANDES ET INSTRUMENTS

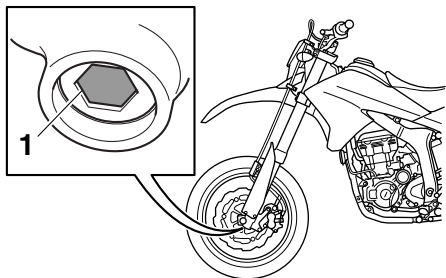

1. Capuchon en caoutchouc

2. Pour augmenter la force d'amortissement à la compression et donc durcir l'amortissement, tourner la vis de réglage de chacun des bras de fourche dans le sens (a). Pour réduire la force d'amortissement à la compression et donc adoucir l'amortissement, tourner ces deux vis dans le sens (b).

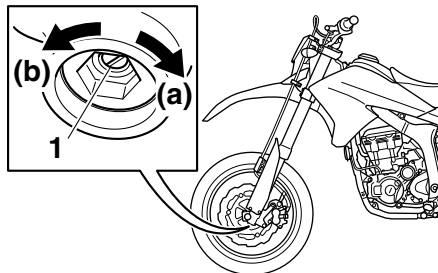

1. Vis de réglage de la force d'amortissement à la compression

Réglage de l'amortissement à la compression :

Minimum (réglage souple) :

19 déclic(s) dans le sens (b)*

Standard :

10 déclic(s) dans le sens (b)*

Maximum (réglage dur) :

1 déclic(s) dans le sens (b)*

* La vis de réglage étant tournée à fond dans le sens (a).

3. Reposer le capuchon en caoutchouc.

N.B.

En raison de différences dans la production, le nombre total des déclics de réglage peut varier selon les dispositifs de réglage de la force d'amortissement. Le nombre total de déclics représente toutefois la même plage

de réglage. Afin d'obtenir un réglage précis, il est préférable de vérifier le nombre de déclics de chaque dispositif et d'adapter les valeurs données, si nécessaire.

Purge de la fourche

FAU14793

FWA10200

AVERTISSEMENT

Toujours purger l'air de chacun des bras de fourche, sous peine de réduire la maniabilité et la stabilité du véhicule.

La conduite sur un terrain très accidenté produit un échauffement et une surpression de l'air enfermé dans la fourche. La suspension avant devient plus raide parce que la précontrainte de ressort augmente. Si cela se produit, il convient de purger la fourche comme suit.

1. Surélever la roue avant en procédant comme expliqué à la page 6-40.

N.B.

Rien ne doit peser sur l'avant du véhicule lors de la purge de la fourche.

2. Retirer les vis de purge et laisser tout l'air s'échapper des deux bras de fourche.

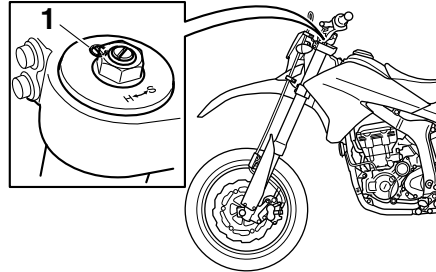

1. Vis de purge d'air
3. Remettre les vis de purge en place.
4. Reposer la roue avant sur le sol, puis déployer la béquille latérale.

Réglage du combiné ressort-amortisseur

FAU45263

Le combiné ressort-amortisseur est équipé d'une bague de réglage de la précontrainte de ressort, d'un bouton de réglage de la force d'amortissement à la détente et d'une vis de réglage de la force d'amortissement à la compression.

FCA10101

ATTENTION

Ne jamais dépasser les limites maximum ou minimum afin d'éviter d'endommager le mécanisme.

Précontrainte de ressort

Le réglage de la précontrainte du ressort doit être confié à un concessionnaire Yamaha, car il requiert des outils spéciaux et un savoir-faire particulier. Les réglages spécifiques figurent ci-après.

Le réglage de la précontrainte de ressort est déterminé en effectuant la mesure A (voir illustration). Plus la distance A est courte, plus la précontrainte de ressort est élevée ; plus la distance A est grande, plus la précontrainte de ressort est réduite.

COMMANDES ET INSTRUMENTS

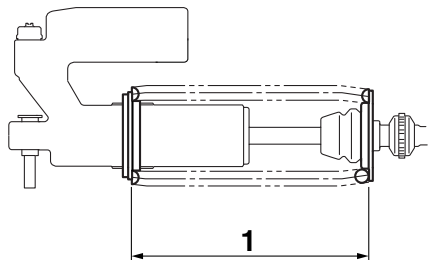

1. Distance A

Précontrainte de ressort :

Minimum (réglage souple) :

Distance A = 216.0 mm (8.50 in)

Standard :

Distance A = 211.5 mm (8.33 in)

Maximum (réglage dur) :

Distance A = 206.0 mm (8.11 in)

Force d'amortissement à la détente

Pour augmenter la force d'amortissement à la détente et donc durcir l'amortissement, tourner le bouton de réglage dans le sens (a). Pour réduire la force d'amortissement à la détente et donc adoucir l'amortissement, tourner le bouton de réglage dans le sens (b).

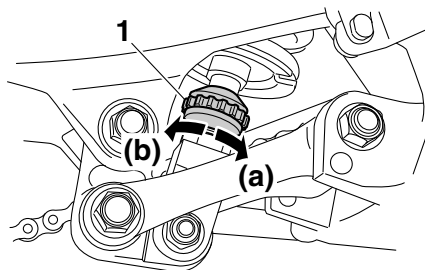

1. Bouton de réglage de la force d'amortissement à la détente

Réglage de l'amortissement à la détente :

Minimum (réglage souple) :

25 déclic(s) dans le sens (b)*

Standard :

13 déclic(s) dans le sens (b)*

Maximum (réglage dur) :

3 déclic(s) dans le sens (b)*

* Le bouton de réglage étant tourné à fond dans le sens (a).

Force d'amortissement à la compression

Pour augmenter la force d'amortissement à la compression et donc durcir l'amortissement, tourner la vis de réglage dans le sens (a). Pour réduire la force d'amortissement à la compression et donc adoucir l'amortisse-

ment, tourner la vis de réglage dans le sens (b).

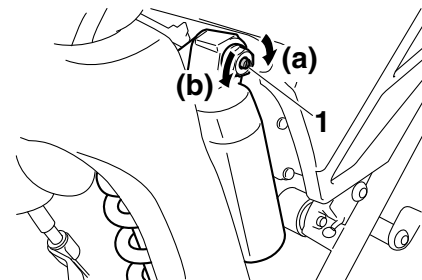

1. Vis de réglage de la force d'amortissement à la compression

Réglage de l'amortissement à la compression :

Minimum (réglage souple) :

12 déclic(s) dans le sens (b)*

Standard :

7 déclic(s) dans le sens (b)*

Maximum (réglage dur) :

1 déclic(s) dans le sens (b)*

* La vis de réglage étant tournée à fond dans le sens (a).

N.B.

Afin d'obtenir un réglage précis, il est préférable de vérifier le nombre total de déclics ou de tours de chaque dispositif. En effet, en raison de différences dans la production,

le nombre total des déclics ou tours de réglage peut varier selon les dispositifs de réglage de la force d'amortissement.

FWA10221

AVERTISSEMENT

Ce combiné ressort-amortisseur contient de l'azote fortement comprimé. Lire attentivement et s'assurer de bien comprendre les informations ci-dessous avant de manipuler le combiné ressort-amortisseur.

- **Ne pas modifier ni tenter d'ouvrir la bonbonne.**
- **Ne pas approcher le combiné ressort-amortisseur d'une flamme ou de toute autre source de chaleur. La pression du gaz augmenterait excessivement, et la bonbonne pourrait exploser.**
- **Ne pas déformer ni endommager la bonbonne d'aucune façon. Le moindre endommagement de la bonbonne risque de réduire les performances d'amortissement.**
- **Ne pas jeter un combiné ressort-amortisseur endommagé ou usé. Tout entretien d'un combiné ressort-amortisseur doit être confié à un concessionnaire Yamaha.**

FAU41941

Système EXUP

Le véhicule est équipé du système EXUP (système de valve à l'échappement) de Yamaha. Le système EXUP, grâce à sa valve de réglage du diamètre intérieur du tube d'échappement, permet d'accroître le rendement du moteur. Un servomoteur commandé électroniquement règle en permanence la valve en fonction du régime du moteur.

FCA15610

ATTENTION

Le système EXUP a été réglé à l'usine Yamaha après de nombreux essais. Toute modification des réglages effectuée par une personne ne possédant pas les connaissances techniques requises pourrait provoquer une baisse du rendement du moteur, voire son endommagement.

FAU15305

Béquille latérale

La béquille latérale est située sur le côté gauche du cadre. Relever ou déployer la béquille latérale avec le pied tout en maintenant le véhicule à la verticale.

N.B.

Le contacteur intégré à la béquille latérale fait partie du circuit du coupe-circuit d'allumage, qui coupe l'allumage dans certaines situations. (Pour plus d'explications au sujet du coupe-circuit d'allumage, se reporter à la section suivante.)

FWA10241

AVERTISSEMENT

Ne pas rouler la béquille latérale déployée ou ne se relevant pas correctement. Celle-ci pourrait toucher le sol et distraire le pilote, qui pourrait perdre le contrôle du véhicule. Le circuit du coupe-circuit d'allumage de Yamaha permet de rappeler au pilote qu'il doit relever la béquille latérale avant de se mettre en route. Il convient donc de contrôler régulièrement ce système et de le faire réparer par un concessionnaire Yamaha en cas de mauvais fonctionnement.

Coupe-circuit d'allumage

Le circuit du coupe-circuit d'allumage, qui comprend les contacteurs de béquille latérale, d'embrayage et de point mort, remplit les fonctions suivantes.

- Il empêche la mise en marche du moteur lorsqu'une vitesse est engagée et que la béquille latérale est relevée mais que le levier d'embrayage n'est pas actionné.
- Il empêche la mise en marche du moteur lorsqu'une vitesse est engagée et que le levier d'embrayage est actionné mais que la béquille latérale n'a pas été relevée.
- Il coupe le moteur lorsqu'une vitesse est engagée et que l'on déploie la béquille latérale.

Contrôler régulièrement le fonctionnement du circuit du coupe-circuit d'allumage en effectuant le procédé suivant.

Le moteur étant coupé :

1. Déployer la béquille latérale.
2. S'assurer que le coupe-circuit du moteur est à la position "○".
3. Mettre le contact.
4. Mettre la boîte de vitesses au point mort.
5. Appuyer sur le contacteur du démarreur.

Le moteur démarre-t-il ?

OUI NON

Le moteur tournant toujours :

6. Relever la béquille latérale.
7. Actionner le levier d'embrayage afin de débrayer le moteur.
8. Engager une vitesse.
9. Déployer la béquille latérale.

Le moteur cale-t-il ?

OUI NON

Après que le moteur a calé :

10. Relever la béquille latérale.
11. Actionner le levier d'embrayage afin de débrayer le moteur.
12. Appuyer sur le contacteur du démarreur.

Le moteur démarre-t-il ?

OUI NON

Le circuit est en ordre. **La moto peut être utilisée.**

AVERTISSEMENT

Si un mauvais fonctionnement est constaté, faire contrôler le circuit par un concessionnaire Yamaha avant de démarrer.

Le contacteur de point mort pourrait ne pas fonctionner correctement.
Ne pas rouler avant d'avoir fait contrôler la moto par un concessionnaire Yamaha.

Le contacteur de béquille latérale pourrait ne pas fonctionner correctement.
Ne pas rouler avant d'avoir fait contrôler la moto par un concessionnaire Yamaha.

Le contacteur d'embrayage pourrait ne pas fonctionner correctement.
Ne pas rouler avant d'avoir fait contrôler la moto par un concessionnaire Yamaha.

POUR LA SÉCURITÉ – CONTRÔLES AVANT UTILISATION

FAU15596

Toujours effectuer ces contrôles avant chaque départ afin de s'assurer que le véhicule peut être conduit en toute sécurité. Toujours respecter les procédés et intervalles de contrôle et d'entretien figurant dans ce Manuel du propriétaire.

FWA11151

AVERTISSEMENT

L'omission du contrôle ou de l'entretien correct du véhicule augmente les risques d'accident ou d'endommagement. Ne pas conduire le véhicule en cas de détection d'un problème. Si le problème ne peut être résolu en suivant les procédés repris dans ce manuel, faire contrôler le véhicule par un concessionnaire Yamaha.

Contrôler les points suivants avant de mettre le moteur en marche :

ÉLÉMENTS	CONTRÔLES	PAGES
Carburant	<ul style="list-style-type: none">• Contrôler le niveau de carburant dans le réservoir.• Refaire le plein de carburant si nécessaire.• S'assurer de l'absence de fuite au niveau des durites d'alimentation.	3-11
Huile moteur	<ul style="list-style-type: none">• Contrôler le niveau d'huile du moteur.• Si nécessaire, ajouter l'huile du type recommandé jusqu'au niveau spécifié.• S'assurer de l'absence de fuites d'huile.	6-12
Liquide de refroidissement	<ul style="list-style-type: none">• Contrôler le niveau du liquide de refroidissement dans le vase d'expansion.• Si nécessaire, ajouter du liquide de refroidissement du type recommandé jusqu'au niveau spécifié.• Contrôler le circuit de refroidissement et s'assurer de l'absence de toute fuite.	6-15
Frein avant	<ul style="list-style-type: none">• Contrôler le fonctionnement.• Faire purger le circuit hydraulique par un concessionnaire Yamaha en cas de sensation de mollesse.• Contrôler la garde au levier.• Régler si nécessaire.• Contrôler l'usure des plaquettes de frein.• Remplacer si nécessaire.• Contrôler le niveau du liquide dans le réservoir.• Si nécessaire, ajouter du liquide de frein du type spécifié jusqu'au niveau spécifié.• Contrôler le circuit hydraulique et s'assurer de l'absence de toute fuite.	6-24, 6-26

4

POUR LA SÉCURITÉ – CONTRÔLES AVANT UTILISATION

ÉLÉMENTS	CONTRÔLES	PAGES
Frein arrière	<ul style="list-style-type: none">• Contrôler le fonctionnement.• Faire purger le circuit hydraulique par un concessionnaire Yamaha en cas de sensation de mollesse.• Contrôler l'usure des plaquettes de frein.• Remplacer si nécessaire.• Contrôler le niveau du liquide dans le réservoir.• Si nécessaire, ajouter du liquide de frein du type spécifié jusqu'au niveau spécifié.• Contrôler le circuit hydraulique et s'assurer de l'absence de toute fuite.	6-26
Embrayage	<ul style="list-style-type: none">• Contrôler le fonctionnement.• Lubrifier le câble si nécessaire.• Contrôler la garde au levier.• Remplacer si nécessaire.	6-23
Poignée des gaz	<ul style="list-style-type: none">• S'assurer du fonctionnement en douceur.• Contrôler la garde de la poignée des gaz.• Si nécessaire, faire régler la garde de la poignée des gaz et lubrifier le câble et le boîtier de la poignée des gaz par un concessionnaire Yamaha.	6-20, 6-30
Câbles de commande	<ul style="list-style-type: none">• S'assurer du fonctionnement en douceur.• Lubrifier si nécessaire.	6-30
Chaîne de transmission	<ul style="list-style-type: none">• Contrôler la tension de la chaîne.• Remplacer si nécessaire.• Contrôler l'état de la chaîne.• Lubrifier si nécessaire.	6-28, 6-29
Roues et pneus	<ul style="list-style-type: none">• S'assurer de l'absence d'endommagement.• Contrôler l'état des pneus et la profondeur des sculptures.• Contrôler la pression de gonflage.• Corriger si nécessaire.	6-21, 6-22
Sélecteur au pied	<ul style="list-style-type: none">• S'assurer du fonctionnement en douceur.• Corriger si nécessaire.	6-25
Pédale de frein	<ul style="list-style-type: none">• S'assurer du fonctionnement en douceur.• Si nécessaire, lubrifier les points pivots.	6-31
Levier de frein et d'embrayage	<ul style="list-style-type: none">• S'assurer du fonctionnement en douceur.• Si nécessaire, lubrifier les points pivots.	6-31

POUR LA SÉCURITÉ – CONTRÔLES AVANT UTILISATION

ÉLÉMENTS	CONTRÔLES	PAGES
Béquille latérale	<ul style="list-style-type: none">• S'assurer du fonctionnement en douceur.• Lubrifier le pivot si nécessaire.	6-32
Attaches du cadre	<ul style="list-style-type: none">• S'assurer que tous les écrous et vis sont correctement serrés.• Serrer si nécessaire.	—
Instruments, éclairage, signalisation et contacteurs	<ul style="list-style-type: none">• Contrôler le fonctionnement.• Corriger si nécessaire.	—
Contacteur de béquille latérale	<ul style="list-style-type: none">• Contrôler le fonctionnement du coupe-circuit d'allumage.• En cas de mauvais fonctionnement, faire contrôler le véhicule par un concessionnaire Yamaha.	3-18

UTILISATION ET CONSEILS IMPORTANTS CONCERNANT LE PILOTAGE

FAU15951

FAU46632

FAU45127

Lire attentivement ce manuel afin de se familiariser avec toutes les commandes. Si l'explication d'une commande ou d'une fonction pose un problème, consulter un concessionnaire Yamaha.

FWA10271

AVERTISSEMENT

Une mauvaise connaissance des commandes peut entraîner une perte de contrôle, qui pourrait se traduire par un accident et des blessures.

N.B. _____

Ce modèle est équipé de :

- un capteur de sécurité de chute permettant de couper le moteur en cas d'un renversement. Dans ce cas, l'écran multifonction affiche le code d'erreur 30. Il ne s'agit pas d'une défaillance. Tourner la clé sur "OFF", puis sur "ON" pour effacer le code d'erreur. Si le contact n'est pas coupé au préalable, le moteur se lance mais ne se met pas en marche lors de l'actionnement du bouton du démarreur.
- un système d'arrêt automatique du moteur. Le moteur se coupe automatiquement après avoir tourné au ralenti pendant 20 minutes. Dans ce cas, l'écran multifonction affiche le code d'erreur 70. Il ne s'agit pas d'une défaillance. Appuyer sur le contacteur de démarreur afin d'effacer le code d'erreur et de remettre le moteur en marche.

Mise en marche du moteur

Afin que le coupe-circuit d'allumage n'entre pas en action, il faut qu'une des conditions suivantes soit remplie :

- La boîte de vitesses doit être au point mort.
 - Une vitesse doit être engagée, le levier d'embrayage actionné et la béquille latérale relevée.
Se référer à la page 3-19 pour plus de détails.
1. Tourner la clé sur "ON" et s'assurer que le coupe-circuit du moteur est à la position "○".
Les témoins d'alerte suivants devraient s'allumer pendant quelques secondes, puis s'éteindre.
 - Témoin d'alerte du niveau de carburant
 - Témoin d'alerte de la température du liquide de refroidissement
 - Témoin d'alerte de panne moteur

FCA15484

ATTENTION _____

Si un témoin d'alerte ne s'allume pas lorsque la clé de contact est tournée sur "ON" ou si un témoin d'alerte ne s'éteint pas par la suite, se reporter à la page 3-2 et effectuer le contrôle de son circuit.

2. Mettre la boîte de vitesses au point

UTILISATION ET CONSEILS IMPORTANTS CONCERNANT LE PILOTAGE

mort. Le témoin de point mort devrait s'allumer. Dans le cas contraire, faire contrôler le circuit électrique par un concessionnaire Yamaha.

3. Appuyer sur le contacteur du démarreur pour mettre le moteur en marche. Si le moteur ne se met pas en marche, relâcher le contacteur du démarreur, puis attendre quelques secondes avant de faire un nouvel essai. Chaque essai de mise en marche doit être aussi court que possible afin d'économiser l'énergie de la batterie. Ne pas actionner le démarreur pendant plus de 10 secondes d'affilée.

FCA11042

ATTENTION

En vue de prolonger la durée de service du moteur, ne jamais accélérer à l'excès tant que le moteur est froid !

Passage des vitesses

FAU16671

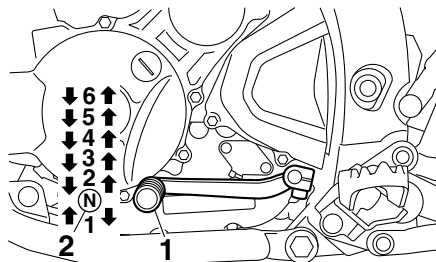

1. Sélecteur
2. Point mort

La boîte de vitesses permet de contrôler la puissance du moteur disponible lors des démarrages, accélérations, montées des côtes, etc.

Les positions du sélecteur sont indiquées sur l'illustration.

N.B.

Pour passer au point mort, enfoncer le sélecteur à plusieurs reprises jusqu'à ce qu'il arrive en fin de course, puis le relever légèrement.

FCA10260

ATTENTION

- Ne pas rouler trop longtemps en roue libre lorsque le moteur est

coupé et ne pas remorquer la moto sur de longues distances, même lorsque la boîte de vitesses est au point mort. En effet, son graissage ne s'effectue correctement que lorsque le moteur tourne. Un graissage insuffisant risque d'endommager la boîte de vitesses.

- Toujours débrayer avant de changer de vitesse afin d'éviter d'endommager le moteur, la boîte de vitesses et la transmission, qui ne sont pas conçus pour résister au choc infligé par un passage en force des vitesses.

UTILISATION ET CONSEILS IMPORTANTS CONCERNANT LE PILOTAGE

Comment réduire sa consommation de carburant

La consommation de carburant dépend dans une grande mesure du style de conduite. Suivre les conseils suivants en vue d'économiser le carburant :

- Passer sans tarder aux rapports supérieurs et éviter les régimes très élevés lors des accélérations.
- Ne pas donner de gaz en rétrogradant et éviter d'emballer le moteur à vide.
- Couper le moteur au lieu de le laisser tourner longtemps au ralenti (ex. : embouteillages, feux de signalisation, passages à niveau).

FAU16810

Rodage du moteur

Les premiers 1600 km (1000 mi) constituent la période la plus importante de la vie du moteur. C'est pourquoi il est indispensable de lire attentivement ce qui suit.

Le moteur étant neuf, il faut éviter de le soumettre à un effort excessif pendant les premiers 1600 km (1000 mi). Les pièces mobiles du moteur doivent s'user et se roder mutuellement pour obtenir les jeux de marche corrects. Pendant cette période, éviter de conduire à pleins gaz de façon prolongée et éviter tout excès susceptible de provoquer la surchauffe du moteur.

FAU16841

FAU17023

0–1000 km (0–600 mi)

Éviter l'utilisation prolongée à une ouverture des gaz de plus de 1/3. **ATTENTION: Changer l'huile moteur et remplacer l'élément ou la cartouche du filtre à huile après 1000 km (600 mi) d'utilisation.**^[FCA11282]

1000–1600 km (600–1000 mi)

Éviter l'utilisation prolongée à une ouverture des gaz de plus de 1/2.

1600 km (1000 mi) et au-delà

Le rodage est terminé et l'on peut rouler normalement.

FCA10270

ATTENTION

Si un problème quelconque survient au moteur durant la période de rodage, consulter immédiatement un concessionnaire Yamaha.

UTILISATION ET CONSEILS IMPORTANTS CONCERNANT LE PILOTAGE

FAU17213

Stationnement

Pour stationner le véhicule, couper le moteur, puis retirer la clé de contact.

FWA10311

AVERTISSEMENT

- Comme le moteur et le système d'échappement peuvent devenir brûlants, il convient de se garer de façon à ce que les piétons ou les enfants ne puissent toucher facilement ces éléments et s'y brûler.
- Ne pas garer le véhicule dans une descente ou sur un sol meuble, car il pourrait facilement se renverser, ce qui augmenterait les risques de fuite de carburant et d'incendie.
- Ne pas se garer à proximité d'herbe ou d'autres matériaux inflammables, car ils présentent un risque d'incendie.

FAU17244

La réalisation des contrôles et entretiens, réglages et lubrifications périodiques permet de garantir le meilleur rendement possible et contribue hautement à la sécurité de conduite. La sécurité est l'impératif numéro un du bon motocycliste. Les points de contrôle, réglage et lubrification principaux du véhicule sont expliqués aux pages suivantes.

Les fréquences données dans le tableau des entretiens périodiques s'entendent pour la conduite dans des conditions normales. Le propriétaire devra donc adapter les fréquences préconisées et éventuellement les raccourcir en fonction du climat, du terrain, de la situation géographique et de l'usage qu'il fait de son véhicule.

FWA10321

AVERTISSEMENT

L'omission d'entretiens ou l'utilisation de techniques d'entretien incorrectes peut accroître les risques de blessures, voire de mort, pendant un entretien ou l'utilisation du véhicule. Si l'on ne maîtrise pas les techniques d'entretien du véhicule, ce travail doit être confié à un concessionnaire Yamaha.

FWA15122

AVERTISSEMENT

Couper le moteur avant d'effectuer tout entretien, sauf si autrement spécifié.

- **Les pièces mobiles d'un moteur en marche risquent de happer un membre ou un vêtement et les éléments électriques de provoquer décharges et incendies.**
- **Effectuer un entretien en laissant tourner le moteur peut entraîner traumatismes oculaires, brûlures, incendies et intoxications par monoxyde de carbone pouvant provoquer la mort. Se reporter à la page 1-2 pour plus d'informations concernant le monoxyde de carbone.**

FWA15460

AVERTISSEMENT

Les disques, étriers, tambours et garnitures de frein peuvent devenir très chauds lors de leur utilisation. Pour éviter tout risque de brûlures, laisser refroidir les éléments de frein avant de les toucher.

FAU17302

Le but des entretiens du système antipollution ne se limite pas à réduire la pollution atmosphérique, ils permettent aussi d'assurer un rendement et un fonctionnement optimaux du moteur. Les entretiens relatifs au système de contrôle des gaz d'échappement sont regroupés dans un tableau d'entretiens périodiques séparé. La personne qui effectue ces entretiens doit avoir accès à des données techniques spécialisées et doit posséder les connaissances et l'outillage nécessaires. L'entretien, le remplacement et les réparations des organes du système de contrôle des gaz d'échappement peuvent être effectués par tout mécanicien professionnel. Les concessionnaires Yamaha possèdent la formation technique et l'outillage requis pour mener à bien ces entretiens.

ENTRETIENS ET RÉGLAGES PÉRIODIQUES

FAU35011

Trousse de réparation

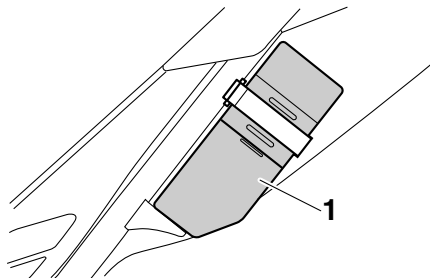

1. Trousse à outils

La trousse de réparation se trouve dans la trousse à outils.

6

Les informations données dans ce manuel et les outils de la trousse de réparation sont destinés à fournir au propriétaire les moyens nécessaires pour effectuer l'entretien préventif et les petites réparations. Cependant d'autres outils, comme une clé dynamométrique, peuvent être nécessaires pour effectuer correctement certains entretiens.

N.B. _____

Si l'on ne dispose pas des outils ou de l'expérience nécessaires pour mener un travail à bien, il faut le confier à un concessionnaire Yamaha.

ENTRETIENS ET RÉGLAGES PÉRIODIQUES

FAU46861

N.B.

- Il n'est pas nécessaire d'effectuer le contrôle annuel lorsqu'on a effectué un contrôle périodique dans l'année (les distances sont exprimées en milles pour le R.-U.).
- À partir de 50000 km (30000 mi), effectuer les entretiens en reprenant les fréquences depuis 10000 km (6000 mi).
- L'entretien des éléments repérés d'un astérisque ne peut être mené à bien sans les données techniques, les connaissances et l'outillage adéquats, et doit être confié à un concessionnaire Yamaha.

FAU46910

Entretiens périodiques du système de contrôle des gaz d'échappement

N°	ÉLÉMENTS	CONTRÔLES OU ENTRETIENS À EFFECTUER	DISTANCE AU COMPTEUR					CONTRÔLE ANNUEL
			1000 km (600 mi)	10000 km (6000 mi)	20000 km (12000 mi)	30000 km (18000 mi)	40000 km (24000 mi)	
1	* Canalisation de carburant	<ul style="list-style-type: none"> • S'assurer que les durites d'alimentation ne sont ni craquelées ni autrement endommagées. 		√	√	√	√	√
2	* Bougie	<ul style="list-style-type: none"> • Contrôler l'état. • Nettoyer et corriger l'écartement des électrodes. 		√		√		
		<ul style="list-style-type: none"> • Remplacer. 			√		√	
3	* Soupapes	<ul style="list-style-type: none"> • Contrôler le jeu aux soupapes. • Régler. 	Tous les 40000 km (24000 mi)					
4	* Injection de carburant	<ul style="list-style-type: none"> • Régler le régime de ralenti du moteur. 	√	√	√	√	√	√
5	* Tube et du pot d'échappement	<ul style="list-style-type: none"> • Contrôler le serrage du ou des colliers à vis. 	√	√	√	√	√	

ENTRETIENS ET RÉGLAGES PÉRIODIQUES

N°	ÉLÉMENTS	CONTRÔLES OU ENTRETIENS À EFFECTUER	DISTANCE AU COMPTEUR					CONTRÔLE ANNUEL
			1000 km (600 mi)	10000 km (6000 mi)	20000 km (12000 mi)	30000 km (18000 mi)	40000 km (24000 mi)	
6	*	Système d'admission d'air		√	√	√	√	√

ENTRETIENS ET RÉGLAGES PÉRIODIQUES

FAU1770C

Entretiens périodiques et fréquences de graissage

N°	ÉLÉMENTS	CONTRÔLES OU ENTRETIENS À EFFECTUER	DISTANCE AU COMPTEUR					CONTRÔLE ANNUEL
			1000 km (600 mi)	10000 km (6000 mi)	20000 km (12000 mi)	30000 km (18000 mi)	40000 km (24000 mi)	
1	Élément du filtre à air	• Nettoyer.		√		√		
		• Remplacer.			√		√	
2	Embrayage	• Contrôler le fonctionnement. • Régler.	√	√	√	√	√	
3	* Frein avant	• Contrôler le fonctionnement, le niveau de liquide et s'assurer de l'absence de fuite. • Régler la garde du levier de frein.	√	√	√	√	√	√
		• Remplacer les plaquettes de frein.	Quand la limite est atteinte.					
4	* Frein arrière	• Contrôler le fonctionnement, le niveau de liquide et s'assurer de l'absence de fuite.	√	√	√	√	√	√
		• Remplacer les plaquettes de frein.	Quand la limite est atteinte.					
5	* Durites de frein	• S'assurer de l'absence de craquelures ou autre endommagement. • Contrôler le cheminement et les colliers.		√	√	√	√	√
		• Remplacer.	Tous les 4 ans					
6	* Roues	• Contrôler le voile, le serrage des rayons et l'état. • Resserrer les rayons si nécessaire.	√	√	√	√	√	

ENTRETIENS ET RÉGLAGES PÉRIODIQUES

N°	ÉLÉMENTS	CONTRÔLES OU ENTRETIENS À EFFECTUER	DISTANCE AU COMPTEUR					CONTRÔLE ANNUEL
			1000 km (600 mi)	10000 km (6000 mi)	20000 km (12000 mi)	30000 km (18000 mi)	40000 km (24000 mi)	
7	* Pneus	<ul style="list-style-type: none"> • Contrôler la profondeur de sculpture et l'état des pneus. • Remplacer si nécessaire. • Contrôler la pression de gonflage. • Corriger si nécessaire. 		√	√	√	√	√
8	* Roulements de roue	<ul style="list-style-type: none"> • S'assurer qu'ils n'ont pas de jeu et ne sont pas endommagés. 		√	√	√	√	
9	* Bras oscillant	<ul style="list-style-type: none"> • S'assurer du bon fonctionnement et de l'absence de jeu excessif. 		√	√	√	√	
		<ul style="list-style-type: none"> • Lubrifier à la graisse à base de savon au lithium. 	Tous les 50000 km (30000 mi)					
10	Chaîne de transmission	<ul style="list-style-type: none"> • Contrôler la tension, l'alignement et l'état de la chaîne. • Régler et lubrifier abondamment la chaîne avec un lubrifiant spécial pour chaîne à joints toriques. 	Tous les 500 km (300 mi) et après le nettoyage de la moto, la conduite sous la pluie ou la conduite dans des régions humides					
11	* Roulements de direction	<ul style="list-style-type: none"> • S'assurer qu'ils n'ont pas de jeu et que la direction n'est pas dure. 	√	√	√	√	√	
		<ul style="list-style-type: none"> • Lubrifier à la graisse à base de savon au lithium. 	Tous les 50000 km (30000 mi)					
12	* Attaches du cadre	<ul style="list-style-type: none"> • S'assurer que tous les écrous et vis sont correctement serrés. 		√	√	√	√	√
13	Axe de pivot de levier de frein	<ul style="list-style-type: none"> • Lubrifier à la graisse silicone. 		√	√	√	√	√
14	Axe de pivot de pédale de frein	<ul style="list-style-type: none"> • Lubrifier à la graisse à base de savon au lithium. 		√	√	√	√	√

ENTRETIENS ET RÉGLAGES PÉRIODIQUES

N°	ÉLÉMENTS	CONTRÔLES OU ENTRETIENS À EFFECTUER	DISTANCE AU COMPTEUR					CONTRÔLE ANNUEL	
			1000 km (600 mi)	10000 km (6000 mi)	20000 km (12000 mi)	30000 km (18000 mi)	40000 km (24000 mi)		
15	Axe de pivot de levier d'embrayage	<ul style="list-style-type: none"> Lubrifier à la graisse à base de savon au lithium. 		√	√	√	√	√	
16	Béquille latérale	<ul style="list-style-type: none"> Contrôler le fonctionnement. Lubrifier à la graisse à base de savon au lithium. 		√	√	√	√	√	
17	* Contacteur de béquille latérale	<ul style="list-style-type: none"> Contrôler le fonctionnement. 	√	√	√	√	√	√	
18	* Fourche avant	<ul style="list-style-type: none"> Contrôler le fonctionnement et s'assurer de l'absence de fuites d'huile. 		√	√	√	√		
19	* Combiné ressort-amortisseur	<ul style="list-style-type: none"> Contrôler le fonctionnement et s'assurer que l'amortisseur ne fuit pas. 		√	√	√	√		
20	* Points pivots de bras relais et bras de raccordement de suspension arrière	<ul style="list-style-type: none"> Contrôler le fonctionnement. 		√	√	√	√		
21	Huile moteur	<ul style="list-style-type: none"> Changer. Contrôler le niveau d'huile et s'assurer de l'absence de fuites d'huile. 	√	Tous les 5000 km (3000 mi)					√
22	Élément du filtre à huile moteur	<ul style="list-style-type: none"> Remplacer. 	√	√	√	√	√		
23	* Circuit de refroidissement	<ul style="list-style-type: none"> Contrôler le niveau de liquide de refroidissement et s'assurer de l'absence de fuites de liquide. 		√	√	√	√	√	
		<ul style="list-style-type: none"> Remplacer par du liquide de refroidissement antigel à l'éthylène glycol. 	Tous les 3 ans						

ENTRETIENS ET RÉGLAGES PÉRIODIQUES

N°	ÉLÉMENTS	CONTRÔLES OU ENTRETIENS À EFFECTUER	DISTANCE AU COMPTEUR					CONTRÔLE ANNUEL
			1000 km (600 mi)	10000 km (6000 mi)	20000 km (12000 mi)	30000 km (18000 mi)	40000 km (24000 mi)	
24 *	Contacteur de feu stop sur frein avant et arrière	<ul style="list-style-type: none"> • Contrôler le fonctionnement. 	√	√	√	√	√	√
25	Pièces mobiles et câbles	<ul style="list-style-type: none"> • Lubrifier. 		√	√	√	√	√
26 *	Poignée des gaz	<ul style="list-style-type: none"> • Contrôler le fonctionnement. • Contrôler la garde de la poignée des gaz et la régler si nécessaire. • Lubrifier le câble et le boîtier de la poignée des gaz. 		√	√	√	√	√
27 *	Éclairage, signalisation et contacteurs	<ul style="list-style-type: none"> • Contrôler le fonctionnement. • Régler le faisceau de phare. 	√	√	√	√	√	√

6

FAU18670

N.B.

- Augmenter la fréquence des nettoyages du filtre à air si le véhicule est utilisé dans des zones particulièrement poussiéreuses ou humides.
- Entretien des freins hydrauliques
 - Contrôler régulièrement le niveau du liquide de frein et, si nécessaire, faire l'appoint de liquide.
 - Remplacer les composants internes des maîtres-cylindres et des étriers et changer le liquide de frein tous les deux ans.
 - Remplacer les durites de frein tous les quatre ans et lorsqu'elles sont craquelées ou endommagées.

FAU18771

Dépose et repose des caches

Afin de pouvoir effectuer certains entretiens décrits dans ce chapitre, il est nécessaire de déposer les caches illustrés. Se référer à cette section à chaque fois qu'il faut déposer ou reposer un cache.

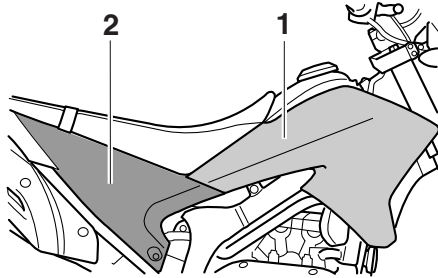

1. Cache A
2. Cache B

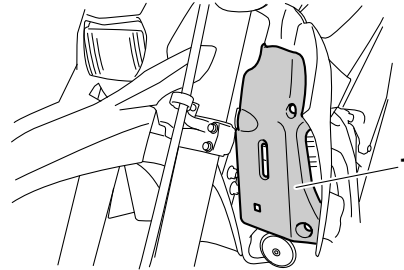

1. Cache C

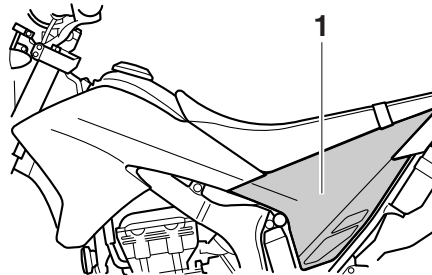

1. Cache D

FAU45131

Cache A

Dépose du cache

1. Déposer la selle. (Voir page 3-13.)
2. Retirer les vis et les entretoises épaulées.

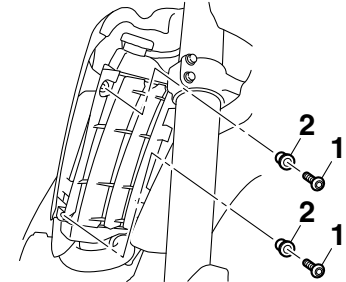

1. Vis
2. Entretoise épaulée

ENTRETIENS ET RÉGLAGES PÉRIODIQUES

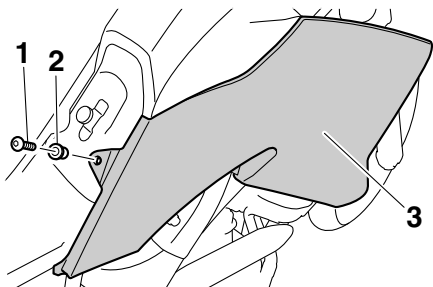

1. Vis
2. Entretoise épaulée
3. Cache A

3. Tirer l'avant du cache vers soi, puis retirer le cache.

Mise en place du cache

1. Remettre le cache à sa place, puis reposer les entretoises et les vis.

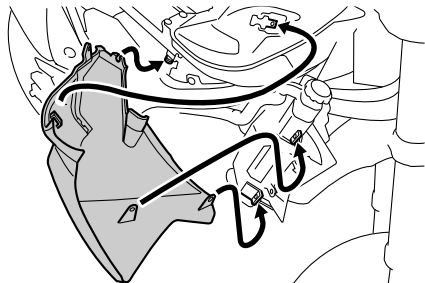

2. Remettre la selle en place.

Cache B

Dépose du cache

1. Déposer la selle. (Voir page 3-13.)
2. Déposer la vis, puis déposer le cache comme illustré.

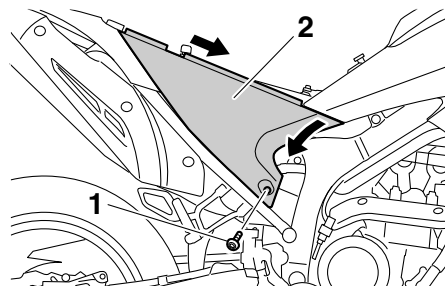

1. Vis
2. Cache B

Mise en place du cache

1. Remettre le cache en place, puis reposer la vis.

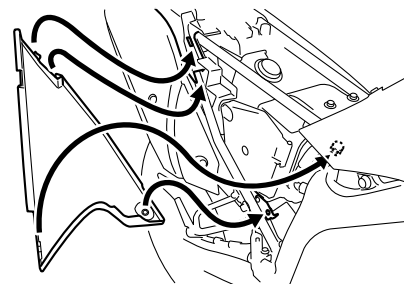

2. Remettre la selle en place.

Cache C

Dépose du cache

1. Retirer les vis.

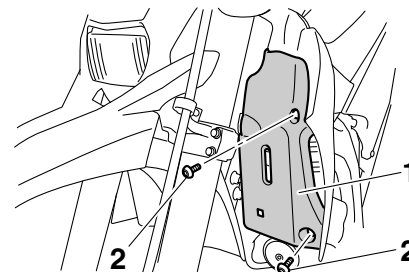

1. Cache C
2. Vis

2. Soulever quelque peu la base du cache, puis faire glisser ce dernier vers

l'avant.

Mise en place du cache

Remettre le cache en place, puis reposer les vis.

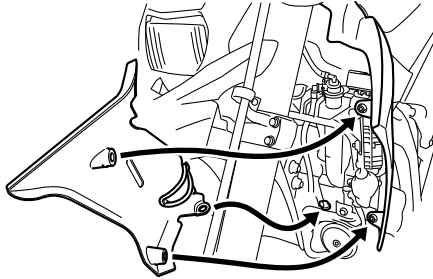

Cache D

Dépose du cache

1. Déposer la selle. (Voir page 3-13.)
2. Déposer la vis et la rondelle, puis déposer le cache comme illustré.

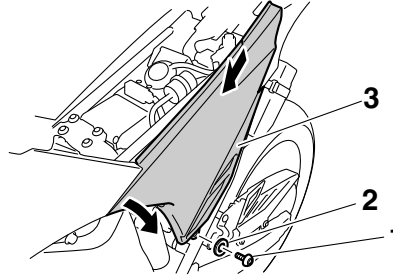

1. Vis
2. Rondelle
3. Cache D

Mise en place du cache

1. Remettre le cache en place, puis reposer la rondelle et la vis.

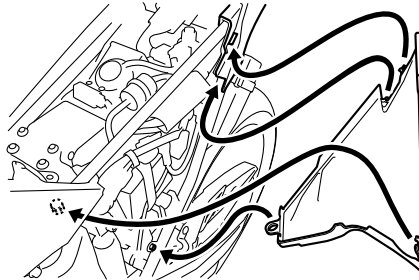

2. Remettre la selle en place.

Contrôle de la bougie

La bougie est une pièce importante du moteur et elle doit être contrôlée régulièrement, de préférence par un concessionnaire Yamaha. La bougie doit être démontée et contrôlée aux fréquences indiquées dans le tableau des entretiens et graissages périodiques, car la chaleur et les dépôts finissent par l'user. L'état de la bougie peut en outre révéler l'état du moteur.

S'assurer que la porcelaine autour de l'électrode centrale de la bougie est de couleur café au lait clair ou légèrement foncée, couleur idéale pour un véhicule utilisé dans des conditions normales. Si la couleur de la bougie est nettement différente, le moteur pourrait présenter une anomalie. Ne jamais essayer de diagnostiquer soi-même de tels problèmes. Il est préférable de confier le véhicule à un concessionnaire Yamaha.

Si l'usure des électrodes est excessive ou les dépôts de calamine ou autres sont trop importants, il convient de remplacer la bougie.

Bougie spécifiée :
NGK/CR9EK

Avant de monter une bougie, il faut mesurer l'écartement de ses électrodes à l'aide d'un jeu de cales d'épaisseur et le régler si né-

ENTRETIENS ET RÉGLAGES PÉRIODIQUES

cessaire.

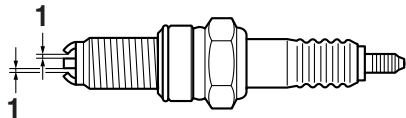

1. Écartement des électrodes

Écartement des électrodes :
0.6–0.7 mm (0.024–0.028 in)

Nettoyer la surface du joint de la bougie et ses plans de joint, puis nettoyer soigneusement les filets de bougie.

Couple de serrage :
Bougie :
13 Nm (1.3 m·kgf, 9.4 ft·lbf)

N.B.

Si une clé dynamométrique n'est pas disponible lors du montage d'une bougie, une bonne approximation consiste à serrer de 1/4–1/2 tour supplémentaire après le serrage à la main. Il faudra toutefois serrer la bougie au couple spécifié le plus rapide-

ment possible.

FCA10840

ATTENTION

Afin d'éviter d'endommager la fiche rapide de la bobine d'allumage, ne jamais utiliser d'outil quel qu'il soit pour retirer ou remonter le capuchon de bougie. Il se peut que le capuchon de bougie soit difficile à retirer, car le joint en caoutchouc placé à son extrémité tient fermement. Pour retirer le capuchon de bougie, il suffit de le tirer vers le haut tout en le tournant quelque peu dans les deux sens. Pour le remettre en place, l'enfoncer tout en le tournant dans les deux sens.

FAU45143

Huile moteur et élément de filtre à huile

Il faut vérifier le niveau d'huile moteur avant chaque départ. Il convient également de changer l'huile et de remplacer l'élément du filtre à huile aux fréquences spécifiées dans le tableau des entretiens et graissages périodiques.

Contrôle du niveau d'huile moteur

1. Placer le véhicule sur un plan de niveau et veiller à ce qu'il soit dressé à la verticale. Une légère inclinaison peut entraîner des erreurs de lecture.
2. Mettre le moteur en marche et le faire chauffer pendant quelques minutes, puis le couper.
3. Attendre quelques minutes que l'huile se stabilise, puis vérifier son niveau à travers le hublot de contrôle, situé au côté inférieur droit du carter moteur.

N.B.

Le niveau d'huile moteur doit se situer entre les repères de niveau minimum et maximum.

ENTRETIENS ET RÉGLAGES PÉRIODIQUES

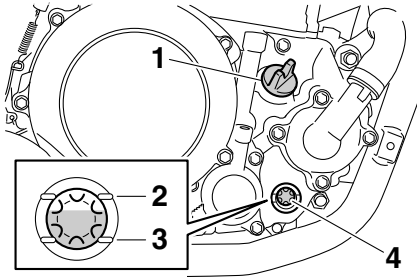

1. Bouchon de remplissage de l'huile moteur
 2. Repère de niveau maximum
 3. Repère de niveau minimum
 4. Hublot de contrôle du niveau d'huile moteur
4. Si le niveau d'huile moteur est inférieur au repère de niveau minimum, ajouter de l'huile du type recommandé jusqu'au niveau spécifié.

Changement de l'huile moteur (avec ou sans remplacement de l'élément du filtre à huile)

1. Dresser le véhicule sur un plan horizontal.
2. Mettre le moteur en marche et le faire chauffer pendant quelques minutes, puis le couper.
3. Placer un bac à vidange sous le moteur afin d'y recueillir l'huile usagée.

4. Retirer le bouchon de remplissage, la vis de vidange et son joint afin de vider l'huile du carter moteur.

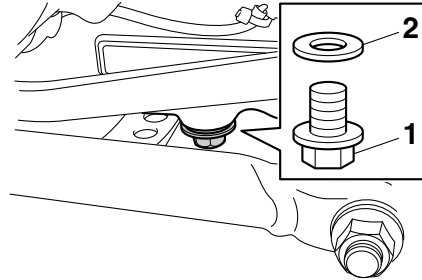

1. Vis de vidange d'huile moteur
2. Joint

N.B. _____
Sauter les étapes 5–8 si l'on ne procède pas au remplacement de l'élément du filtre à huile.

5. Retirer le couvercle de l'élément du filtre à huile après avoir retiré ses vis.

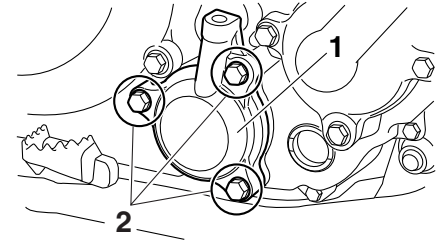

1. Couvercle de l'élément du filtre à huile
 2. Vis du couvercle de l'élément du filtre à huile
6. Retirer l'élément du filtre à huile et les joints toriques.

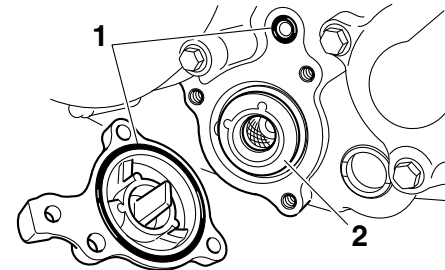

1. Joint torique
 2. Élément du filtre à huile
7. Monter un élément du filtre à huile neuf et des joints toriques neufs.

ENTRETIENS ET RÉGLAGES PÉRIODIQUES

N.B. _____

S'assurer que les joints toriques sont bien logés.

8. Remettre le couvercle de l'élément du filtre à huile en place, installer ses vis, puis les serrer au couple de serrage spécifié.

Couple de serrage :

Vis du couvercle de l'élément du filtre à huile :

10 Nm (1.0 m·kgf, 7.2 ft·lbf)

9. Remettre la vis de vidange d'huile moteur et un joint neuf en place, puis serrer la vis au couple spécifié.

Couple de serrage :

Vis de vidange de l'huile moteur :
20 Nm (2.0 m·kgf, 14 ft·lbf)

10. Remettre à niveau en ajoutant la quantité spécifiée de l'huile moteur recommandée, puis remonter et serrer le bouchon de remplissage d'huile.

Huile recommandée :

Voir page 8-1.

Quantité d'huile :

Sans remplacement de l'élément du filtre à huile :

1.30 L (1.37 US qt, 1.14 Imp.qt)

Avec remplacement de l'élément du filtre à huile :

1.40 L (1.48 US qt, 1.23 Imp.qt)

N.B. _____

Bien veiller à essuyer toute coulure d'huile après que le moteur et le circuit d'échappement ont refroidi.

FCA11620

ATTENTION _____

- Ne pas mélanger d'additif chimique à l'huile afin d'éviter tout patinage de l'embrayage, car l'huile moteur lubrifie également l'embrayage. Ne pas utiliser des huiles de grade diesel "CD" ni des huiles de grade supérieur à celui spécifié. S'assurer également de ne pas utiliser une huile portant la désignation "ENERGY CONSERVING II" ou la même désignation avec un chiffre plus élevé.
- S'assurer qu'aucune crasse ou objet ne pénètre dans le carter moteur.

11. Mettre le moteur en marche et le laisser tourner au ralenti pendant quelques minutes et contrôler s'il y a présence de fuites d'huile. En cas de fuite d'huile, couper immédiatement le moteur et rechercher la cause.
12. Couper le moteur, attendre quelques minutes que l'huile se stabilise, puis vérifier le niveau d'huile et faire l'appoint, si nécessaire.

FCA11231

ATTENTION _____

Après avoir changé l'huile moteur, vérifier la pression d'huile de la manière décrite ci-dessous.

- Desserrer la vis de purge d'air.
- Mettre le moteur en marche et le laisser tourner au ralenti jusqu'à ce que de l'huile s'écoule. Si l'huile ne s'écoule pas après une minute, arrêter immédiatement le moteur pour éviter un grippage. Dans ce cas, il faut faire réparer le véhicule chez un concessionnaire Yamaha.
- Après avoir vérifié la pression d'huile, serrer la vis de purge d'air au couple de serrage spécifié.

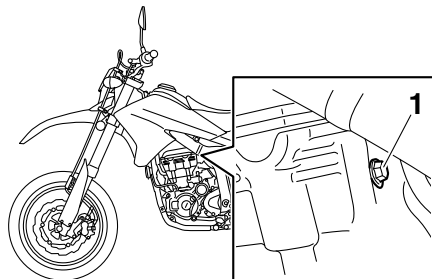

1. Vis de purge d'air

Couple de serrage :
Vis de purge d'air :
10 Nm (1.0 m·kgf, 7.2 ft·lbf)

Liquide de refroidissement

Il faut contrôler le niveau du liquide de refroidissement avant chaque départ. Il convient également de changer le liquide de refroidissement aux fréquences spécifiées dans le tableau des entretiens et graissages périodiques.

Contrôle du niveau

1. Placer le véhicule sur un plan de niveau et veiller à ce qu'il soit dressé à la verticale.

N.B.

- Le niveau du liquide de refroidissement doit être vérifié le moteur froid, car il varie en fonction de la température du moteur.
- S'assurer que le véhicule est bien à la verticale avant de contrôler le niveau du liquide de refroidissement. Une légère inclinaison peut entraîner des erreurs de lecture.

2. Contrôler le niveau du liquide de refroidissement dans le vase d'expansion.

N.B.

Le niveau du liquide de refroidissement doit se situer entre les repères de niveau mini-

mum et maximum.

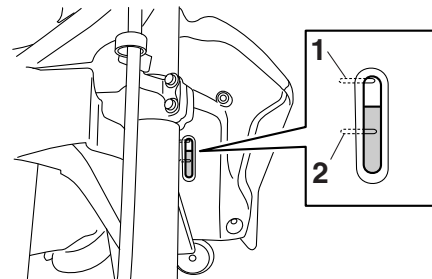

1. Repère de niveau maximum
2. Repère de niveau minimum

3. Si le niveau du liquide de refroidissement est inférieur ou égal au repère de niveau minimum, déposer le cache C (Voir page 6-9.), retirer le bouchon du vase d'expansion et ajouter du liquide jusqu'au repère de niveau maximum, puis remettre le bouchon et le cache en place. **AVERTISSEMENT! Retirer uniquement le bouchon du vase d'expansion. Ne jamais essayer de retirer le bouchon du radiateur tant que le moteur est chaud.**^[FWA15161] **ATTENTION: Si l'on ne peut se procurer du liquide de refroidissement, utiliser de l'eau distillée ou de l'eau du robinet douce. Ne pas utiliser**

ENTRETIENS ET RÉGLAGES PÉRIODIQUES

d'eau dure ou salée, car cela endommagerait le moteur. Si l'on a utilisé de l'eau au lieu de liquide de refroidissement, il faut la remplacer par du liquide de refroidissement dès que possible afin de protéger le circuit de refroidissement du gel et de la corrosion. Si on a ajouté de l'eau au liquide de refroidissement, il convient de faire rétablir le plus rapidement possible le taux d'antigel par un concessionnaire Yamaha, afin de rendre toutes ses propriétés au liquide de refroidissement.^[FCA10472]

FAU45155

Changement du liquide de refroidissement

1. Placer le véhicule sur un plan horizontal et laisser refroidir le moteur s'il est chaud.
2. Déposer les caches A et C. (Voir page 6-9.)
3. Placer un bac à vidange sous le moteur afin d'y recueillir le liquide de refroidissement usagé.

4. Retirer la vis de retenue du bouchon du radiateur, puis retirer ce dernier. **AVERTISSEMENT! Ne jamais essayer de retirer le bouchon du radiateur tant que le moteur est chaud.**^[FWA10381]

avoir retiré ses vis.

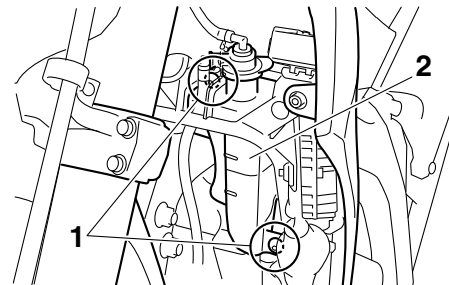

1. Vis
2. Vase d'expansion

6. Retirer le bouchon du vase d'expansion.

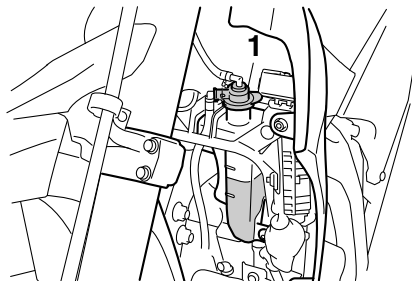

1. Bouchon du vase d'expansion

Capacité du vase d'expansion (jusqu'au repère de niveau maximum) :
0.25 L (0.26 US qt, 0.22 Imp.qt)

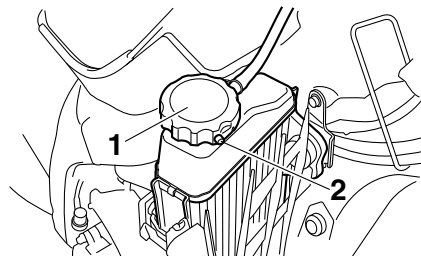

1. Bouchon du radiateur
2. Vis de retenue du bouchon du radiateur
5. Déposer le vase d'expansion après

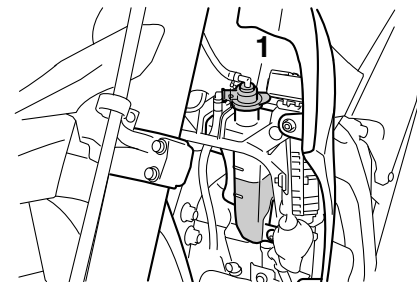

1. Bouchon du vase d'expansion
7. Vidanger le liquide de refroidissement du vase d'expansion en retournant celui-ci.

ENTRETIENS ET RÉGLAGES PÉRIODIQUES

8. Remettre le vase d'expansion à sa place, puis le fixer à l'aide de ses vis.
9. Retirer la vis de vidange du liquide de refroidissement et son joint afin de vidanger le circuit de refroidissement.

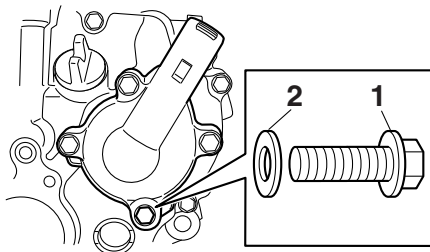

1. Vis de vidange du liquide de refroidissement
 2. Joint
10. Une fois tout le liquide de refroidissement vidangé, rincer soigneusement le circuit de refroidissement à l'eau courante propre.
 11. Remonter la vis de vidange d'huile moteur et son joint neuf, puis serrer la vis au couple spécifié.

Couple de serrage :

Vis de vidange du liquide de refroidissement :

10 Nm (1.0 m·kgf, 7.2 ft·lbf)

12. Verser la quantité spécifiée du type de liquide de refroidissement recommandé dans le radiateur et le vase d'expansion.

Proportion d'antigel et d'eau :

1:1

Antigel recommandé :

Antigel de haute qualité, composé d'éthylène glycol et contenant des inhibiteurs de corrosion pour les moteurs en aluminium

Quantité de liquide de refroidissement :

Capacité du radiateur (intégralité du circuit) :

0.90 L (0.95 US qt, 0.79 Imp.qt)

Capacité du vase d'expansion (jusqu'au repère de niveau maximum) :

0.25 L (0.26 US qt, 0.22 Imp.qt)

13. Remettre le bouchon du vase d'expansion en place.
14. Remettre le bouchon du radiateur en place.
15. Mettre le moteur en marche et le faire tourner pendant quelques minutes au ralenti, puis le couper.
16. Retirer le bouchon du radiateur afin de vérifier le niveau du liquide de refroidissement dans le radiateur. Si nécessaire, ajouter du liquide de sorte à remplir le radiateur, puis remettre en

place le bouchon du radiateur et sa vis de retenue.

17. Contrôler le niveau du liquide de refroidissement dans le vase d'expansion. Si nécessaire, retirer le bouchon du vase d'expansion, ajouter du liquide jusqu'au repère de niveau maximum, puis remettre le bouchon en place.
18. Mettre le moteur en marche, et s'assurer de l'absence de toute fuite de liquide de refroidissement. En cas de fuite, faire vérifier le circuit de refroidissement par un concessionnaire Yamaha.
19. Reposer les caches.

ENTRETIENS ET RÉGLAGES PÉRIODIQUES

FAU44323

Nettoyage de l'élément du filtre à air et du tube de vidange

Il convient de nettoyer ou remplacer l'élément du filtre à air aux fréquences spécifiées dans le tableau des entretiens et graissages périodiques. Nettoyer ou, si nécessaire, remplacer l'élément plus fréquemment si le véhicule est utilisé dans des zones très poussiéreuses ou humides. Il faut également contrôler fréquemment le tube de vidange du filtre à air et le nettoyer, si nécessaire.

Nettoyage de l'élément du filtre à air

1. Déposer le cache B. (Voir page 6-9.)
2. Ouvrir le couvercle du boîtier de filtre à air en retirant la vis et en tirant le couvercle vers l'extérieur comme illustré.

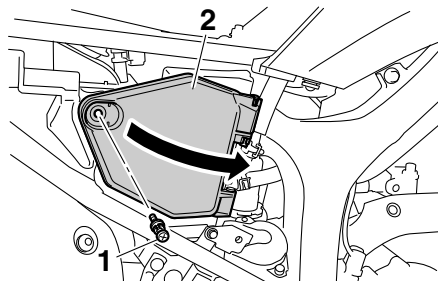

1. Vis
2. Couvercle du boîtier de filtre à air
3. Décrocher le clip de fixation, puis extraire l'élément du filtre à air.

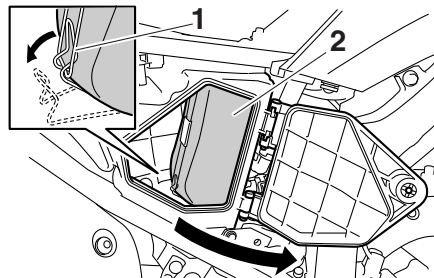

1. Clip
2. Élément du filtre à air
4. Séparer l'élément en mousse de son armature et le nettoyer dans du dissolvant, puis éliminer le dissolvant en le comprimant.

AVERTISSEMENT! Utiliser exclusivement un produit destiné au nettoyage de ces pièces. Afin d'éviter tout risque d'incendie ou d'explosion, ne jamais utiliser d'essence ou de dissolvant à point d'inflammation bas.^[FWA10431]
ATTENTION: Afin d'éviter d'endommager l'élément en mousse, le manipuler avec soin et ne pas le tordre.^[FCA10511]

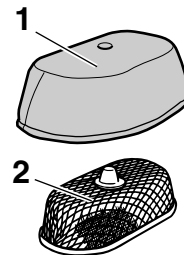

1. Élément en mousse
2. Armature d'élément du boîtier de filtre à air

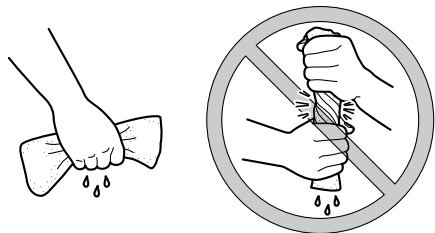

- Enduire toute la surface de l'élément en mousse d'huile du type recommandé, puis éliminer l'excès d'huile en comprimant l'élément.

N.B. _____

L'élément en mousse doit être humide, mais ne peut goutter.

Huile recommandée :

Huile Yamaha pour élément de filtre à air en mousse ou une autre huile de filtre à air en mousse de bonne qualité

- Remonter l'élément en mousse sur son armature en le tendant sur celle-ci.
- Loger l'élément de filtre à air dans son boîtier. **ATTENTION: S'assurer que l'élément du filtre à air est correctement logé dans le boîtier de filtre à**

air. Ne jamais mettre le moteur en marche avant d'avoir remonté l'élément du filtre à air. Une usure excessive du ou des pistons et/ou du ou des cylindres pourrait en résulter.

[FCA10481]

- Remettre le clip de fixation à sa place.
- Refermer le couvercle du boîtier de filtre à air et le fixer à l'aide de la vis.
- Reposer le cache.

Nettoyage du tube de vidange du filtre à air

- Contrôler si le tube de vidange, qui se trouve au fond du boîtier de filtre à air, contient de l'eau ou des crasses.

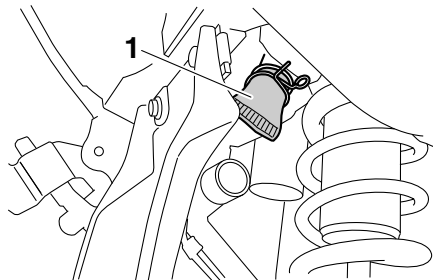

- Tube de vidange du filtre à air
- S'il y a présence d'eau et de crasse, retirer et nettoyer le tube, puis remonter ce dernier.

Réglage du régime de ralenti du moteur

Contrôler et régler, si nécessaire, le régime de ralenti du moteur comme suit.

N.B. _____

Il faut se procurer un compte-tours numérique afin de pouvoir effectuer ce travail.

- Approcher le compte-tours numérique de la bobine d'allumage, située dans le capuchon de bougie.
- Contrôler le régime de ralenti du moteur et, si nécessaire, le corriger conformément aux spécifications à l'aide de la vis de réglage du ralenti. Pour augmenter le régime de ralenti du moteur, tourner la vis dans le sens (a). Pour diminuer le régime de ralenti du moteur, tourner la vis dans le sens (b).

ENTRETIENS ET RÉGLAGES PÉRIODIQUES

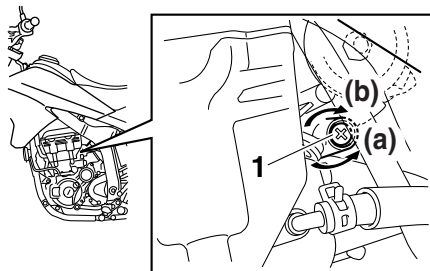

1. Vis de réglage du ralenti

Régime de ralenti du moteur :
1450–1650 tr/mn

6

N.B. _____
Si le régime de ralenti spécifié ne peut être obtenu en effectuant ce réglage, confier le travail à un concessionnaire Yamaha.

FAU21384

FAU21401

Contrôle de la garde de la poignée des gaz

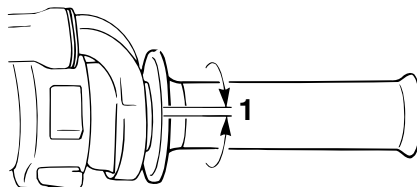

1. Garde de la poignée des gaz

La garde de la poignée des gaz doit être de 3.0–5.0 mm (0.12–0.20 in) au bord intérieur de la poignée des gaz. Contrôler régulièrement la garde de la poignée des gaz et, si nécessaire, la faire régler par un concessionnaire Yamaha.

Jeu des soupapes

À la longue, le jeu aux soupapes se modifie, ce qui provoque un mauvais mélange carburant-air ou produit un bruit anormal. Pour éviter ce problème, il faut faire régler le jeu aux soupapes par un concessionnaire Yamaha aux fréquences spécifiées dans le tableau des entretiens et graissages périodiques.

ENTRETIENS ET RÉGLAGES PÉRIODIQUES

Pneus

FAU21643

Pour assurer un fonctionnement optimal, une longue durée de service et une bonne sécurité de conduite, prendre note des points suivants concernant les pneus recommandés.

Pression de gonflage

Il faut contrôler et, le cas échéant, régler la pression de gonflage des pneus avant chaque utilisation du véhicule.

FWA10503

AVERTISSEMENT

La conduite d'un véhicule dont les pneus ne sont pas gonflés à la pression correcte peut être la cause de blessures graves, voire de mort, en provoquant une perte de contrôle.

- Contrôler et régler la pression de gonflage des pneus lorsque ceux-ci sont à la température ambiante.
- Adapter la pression de gonflage des pneus à la vitesse de conduite et au poids total du pilote, du passager, des bagages et des accessoires approuvés pour ce modèle.

Pression de gonflage (contrôlée les pneus froids) :

0–90 kg (0–198 lb):

Avant :

200 kPa (2.00 kgf/cm², 29 psi)

Arrière :

200 kPa (2.00 kgf/cm², 29 psi)

90–185 kg (198–408 lb):

Avant :

200 kPa (2.00 kgf/cm², 29 psi)

Arrière :

225 kPa (2.25 kgf/cm², 33 psi)

Charge* maximale :

185 kg (408 lb)

* Poids total du pilote, du passager, du chargement et des accessoires

FWA10511

AVERTISSEMENT

Ne jamais surcharger le véhicule. La conduite d'un véhicule surchargé peut être la cause d'un accident.

Contrôle des pneus

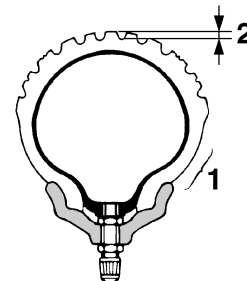

1. Flanc de pneu
2. Profondeur de sculpture de pneu

Contrôler les pneus avant chaque départ. Si la bande de roulement centrale a atteint la limite spécifiée, si un clou ou des éclats de verre sont incrustés dans le pneu ou si son flanc est craquelé, faire remplacer immédiatement le pneu par un concessionnaire Yamaha.

Profondeur de sculpture de pneu minimale (avant et arrière) :

1.6 mm (0.06 in)

N.B.

La limite de profondeur des sculptures peut varier selon les législations nationales. Il faut toujours se conformer à la législation du

ENTRETIENS ET RÉGLAGES PÉRIODIQUES

pays dans lequel on utilise le véhicule.

Renseignements sur les pneus

Ce véhicule est équipé de pneus avec chambre à air.

FWA10461

AVERTISSEMENT

Les pneus avant et arrière doivent être de la même conception et du même fabricant afin de garantir une bonne tenue de route et éviter les accidents.

Après avoir subi de nombreux tests, seuls les pneus cités ci-après ont été homologués par Yamaha Motor Co., Ltd. pour ce modèle.

Pneu avant :

Taille :

110/70R17M/C 54H

Fabricant/modèle :

BRIDGESTONE/BT090F RADIAL
G

Pneu arrière :

Taille :

140/70R17M/C 66H

Fabricant/modèle :

BRIDGESTONE/BT090R RADIAL
G

FWA10571

AVERTISSEMENT

- **Faire remplacer par un concessionnaire Yamaha tout pneu usé à l'excès. La conduite avec des pneus usés compromet la stabilité de la moto et est en outre illégale.**
- **Le remplacement de toutes les pièces se rapportant aux freins et aux roues doit être confié à un concessionnaire Yamaha, car celui-ci possède les connaissances et l'expérience nécessaires à ces travaux.**
- **La pose d'une rustine sur une chambre à air crevée n'est pas recommandée. En cas d'urgence toutefois, réparer la chambre à air avec le plus grand soin, puis la remplacer le plus tôt possible par une pièce de bonne qualité.**
- **Après avoir remplacé un pneu, éviter de faire de la vitesse jusqu'à ce que le pneu soit "rodé" et ait acquis toutes ses caractéristiques.**

FAU21943

Roues à rayons

FWA10610

AVERTISSEMENT

Les roues de ce modèle ne sont pas conçues pour des pneus sans chambre à air ("Tubeless"). Ne pas monter des pneus sans chambre à air sur ce modèle.

Pour assurer un fonctionnement optimal, une longue durée de service et une bonne sécurité de conduite, prendre note des points suivants concernant les roues recommandées.

- Avant chaque démarrage, il faut s'assurer que les jantes de roue ne sont pas craquelées, qu'elles n'ont pas de saut, ne sont pas voilées ou tout autrement endommagées, et il faut contrôler le serrage et le bon état des rayons. Si une roue est endommagée de quelque façon, la faire remplacer par un concessionnaire Yamaha. Ne jamais tenter une quelconque réparation sur une roue. Toute roue déformée ou craquelée doit être remplacée.
- Il faut équilibrer une roue à chaque fois que le pneu ou la roue sont remplacés ou remis en place après démontage. Une roue mal équilibrée se traduit par un mauvais rendement, une mauvaise tenue de route et réduit la durée de

service du pneu.

FAU48373

Réglage de la garde du levier d'embrayage

La garde du levier d'embrayage doit être de 10.0–15.0 mm (0.39–0.59 in), comme illustré. Contrôler régulièrement la garde du levier d'embrayage et, si nécessaire, la régler comme suit.

1. Faire glisser vers l'arrière le cache en caoutchouc au levier d'embrayage.
2. Desserrer le contre-écrou.
3. Pour augmenter la garde du levier d'embrayage, tourner la vis de réglage de la garde dans le sens (a). Pour la réduire, tourner la vis de réglage dans le sens (b).

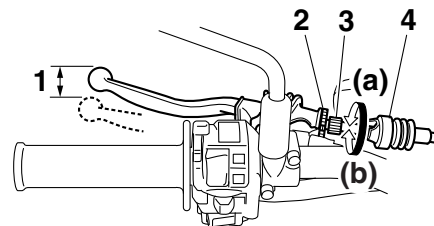

1. Garde du levier d'embrayage
2. Contre-écrou (levier d'embrayage)
3. Vis de réglage de la garde du levier d'embrayage
4. Cache en caoutchouc

N.B.

Si la garde du levier d'embrayage spécifiée a été obtenue comme expliqué ci-dessus, sauter les étapes 4–7.

4. Desserrer le câble d'embrayage en tournant la vis de réglage à fond dans le sens (a).
5. Faire glisser vers l'arrière le cache en caoutchouc situé le long du câble d'embrayage, puis desserrer le contre-écrou.
6. Pour augmenter la garde du levier d'embrayage, tourner l'écrou de réglage de la garde dans le sens (a). Pour

ENTRETIENS ET RÉGLAGES PÉRIODIQUES

la réduire, tourner l'écrou de réglage dans le sens (b).

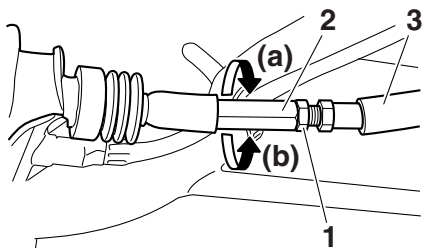

1. Contre-écrou (câble d'embrayage)
2. Écrou de réglage de la garde du levier d'embrayage (câble d'embrayage)
3. Cache en caoutchouc
7. Serrer le contre-écrou au câble d'embrayage, puis faire glisser le cache en caoutchouc en place.
8. Serrer le contre-écrou au levier d'embrayage, puis faire glisser le cache en caoutchouc en place.

FAU48442

Réglage de la garde du levier de frein

La garde du levier de frein doit être de 5.0–8.0 mm (0.20–0.31 in), comme illustré. Contrôler régulièrement la garde du levier de frein et, si nécessaire, la régler comme suit.

1. Faire glisser vers l'arrière le cache en caoutchouc au levier de frein.
2. Desserrer le contre-écrou.
3. Pour augmenter la garde du levier de frein, tourner la vis de réglage de la garde dans le sens (a). Pour la réduire, tourner la vis de réglage dans le sens (b).

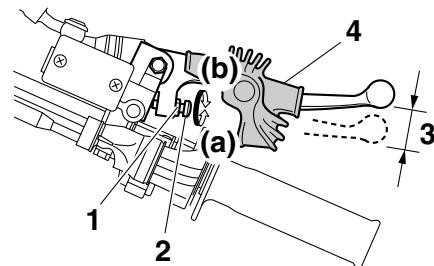

1. Contre-écrou
2. Vis de réglage de la garde du levier de frein
3. Garde du levier de frein
4. Cache en caoutchouc
4. Serrer le contre-écrou, puis faire glisser le cache en caoutchouc en place.

FWA10630

AVERTISSEMENT

- **Contrôler la garde du levier de frein après l'avoir réglée, et s'assurer que le frein fonctionne correctement.**
- **Une sensation de mollesse dans le levier de frein pourrait signaler la présence d'air dans le circuit de freinage. Dans ce cas, ne pas utiliser la moto avant d'avoir fait purger le circuit par un concessionnaire Yamaha. La présence d'air dans le**

circuit hydraulique réduit la puissance de freinage et cela pourrait provoquer la perte de contrôle du véhicule et être la cause d'un accident.

FAU44820

Contrôle du sélecteur

Contrôler le fonctionnement du sélecteur avant chaque départ. Si le fonctionnement ne s'effectue pas en douceur, faire contrôler le véhicule par un concessionnaire Yamaha.

FAU22273

Contacteurs de feu stop

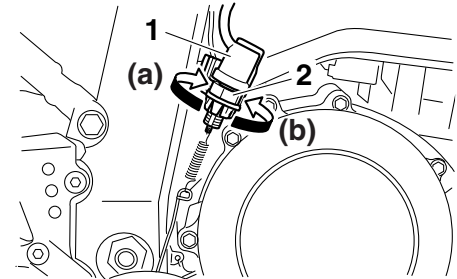

1. Contacteur de feu stop sur frein arrière
2. Écrou de réglage du contacteur de feu stop sur frein arrière

Le feu stop s'allume par l'action de la pédale et du levier de frein, et devrait s'allumer juste avant que le freinage ne fasse effet. Si nécessaire, régler le contacteur du feu stop arrière comme suit, mais il faut confier le réglage du contacteur de feu stop sur frein avant à un concessionnaire Yamaha.

Tourner l'écrou de réglage du contacteur de feu stop sur frein arrière tout en immobilisant le contacteur. Tourner l'écrou de réglage dans le sens (a) si le feu stop s'allume trop tard. Tourner l'écrou de réglage dans le sens (b) si le feu stop s'allume trop tôt.

ENTRETIENS ET RÉGLAGES PÉRIODIQUES

Contrôle des plaquettes de frein avant et arrière

Contrôler l'usure des plaquettes de frein avant et arrière aux fréquences spécifiées dans le tableau des entretiens et graissages périodiques.

Plaquettes de frein avant

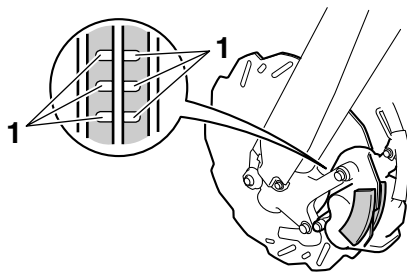

1. Rainure d'indication d'usure de plaquette de frein

Sur chaque plaquette de frein avant figurent des rainures d'indication d'usure. Ces rainures permettent de contrôler l'usure des plaquettes sans devoir démonter le frein. Contrôler l'usure des plaquettes en vérifiant les rainures. Si une plaquette de frein est usée au point que ses rainures ont presque disparu, faire remplacer la paire de plaquet-

FAU22392

tes par un concessionnaire Yamaha.

Plaquettes de frein arrière

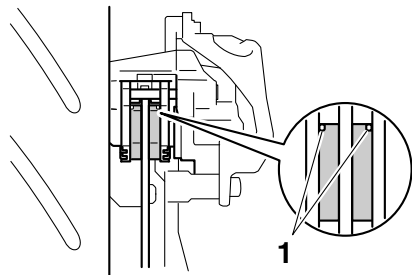

1. Rainure d'indication d'usure de plaquette de frein

Sur chaque plaquette de frein arrière figure une rainure d'indication d'usure. Les rainures permettent de contrôler l'usure des plaquettes sans devoir démonter le frein. Contrôler l'usure des plaquettes en vérifiant leur rainure. Si une plaquette de frein est usée au point qu'e la rainure d'indication d'usure devient presque visible, faire remplacer la paire de plaquettes par un concessionnaire Yamaha.

FAU48070

Contrôle du niveau du liquide de frein

Avant de démarrer, s'assurer que le niveau du liquide de frein dépasse le repère de niveau minimum. S'assurer que le haut du réservoir est à l'horizontale avant de vérifier le niveau du liquide de frein. Faire l'appoint de liquide de frein si nécessaire.

Frein avant

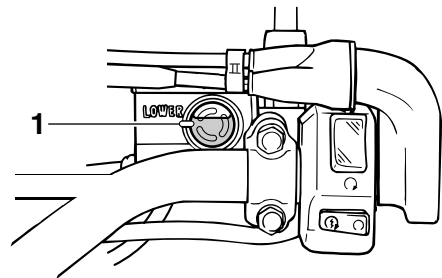

1. Repère de niveau minimum

FAU22581

ENTRETIENS ET RÉGLAGES PÉRIODIQUES

Frein arrière

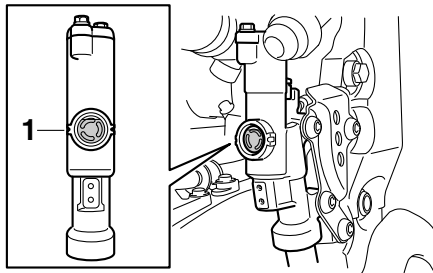

1. Repère de niveau minimum

Liquide de frein spécifié :
DOT 4

FWA15990

AVERTISSEMENT

Un entretien incorrect peut entraîner la perte de capacité de freinage. Prendre les précautions suivantes :

- Un niveau du liquide de frein insuffisant pourrait provoquer la formation de bulles d'air dans le circuit de freinage, ce qui réduirait l'efficacité des freins.
- Nettoyer le bouchon de remplissage avant de le retirer. Utiliser exclusivement du liquide de frein DOT 4 provenant d'un bidon neuf.
- Utiliser uniquement le liquide de

frein spécifié, sous peine de risquer d'abîmer les joints en caoutchouc, ce qui provoquerait une fuite.

- Toujours faire l'appoint avec un liquide de frein du même type que celui qui se trouve dans le circuit. L'ajout d'un liquide de frein autre que le DOT 4 risque de provoquer une réaction chimique nuisible.
- Veiller à ne pas laisser pénétrer d'eau dans le réservoir de liquide de frein. En effet, l'eau abaisserait nettement le point d'ébullition du liquide et pourrait provoquer un bouchon de vapeur ou vapor lock.

concessionnaire Yamaha avant de reprendre la route.

FCA17640

ATTENTION

Le liquide de frein risque d'endommager les surfaces peintes ou en plastique. Toujours essuyer soigneusement toute trace de liquide renversé.

L'usure des plaquettes de frein entraîne une baisse progressive du niveau du liquide de frein. Un niveau de liquide bas peut signaler l'usure des plaquettes ou la présence d'une fuite dans le circuit de frein ; il convient dès lors de contrôler l'usure des plaquettes et l'étanchéité du circuit de frein. Si le niveau du liquide de frein diminue soudainement, faire contrôler le véhicule par un

ENTRETIENS ET RÉGLAGES PÉRIODIQUES

FAU22731

Changement du liquide de frein

Faire changer le liquide de frein par un concessionnaire Yamaha aux fréquences spécifiées dans le N.B. figurant après le tableau des entretiens et graissages périodiques. Il convient également de faire remplacer les bagues d'étanchéité de maître-cylindre et d'étrier, ainsi que les durites de frein aux fréquences indiquées ci-dessous ou chaque fois qu'elles sont endommagées ou qu'elles fuient.

- Bagues d'étanchéité : Remplacer tous les deux ans.
- Durites de frein : Remplacer tous les quatre ans.

FAU22760

Tension de la chaîne de transmission

Contrôler et, si nécessaire, régler la tension de la chaîne de transmission avant chaque départ.

FAU47222

Contrôle de la tension de la chaîne de transmission

1. Dresser la moto sur sa béquille latérale.

N.B.

Le contrôle et le réglage de la tension de la chaîne de transmission doit se faire sans charge aucune sur la moto.

2. Mettre la boîte de vitesses au point mort.
3. Repousser la chaîne de transmission au point central entre le tendeur de chaîne et la vis de montage du support de chaîne en lui imposant une force de 50 N (5.0 kgf, 11 lbf).
4. Mesurer la tension de chaîne de transmission depuis le sommet du maillon de chaîne le plus proche du bras oscillant et ce dernier, comme illustré.

Tension de la chaîne de transmission :

8.0–13.0 mm (0.31–0.51 in)

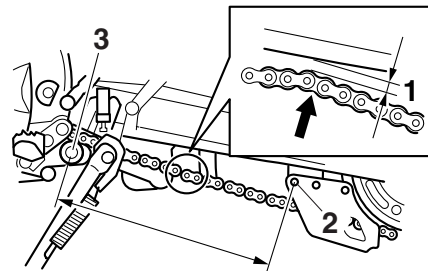

1. Tension de la chaîne de transmission
2. Vis de montage du support de chaîne
3. Tendeur de chaîne
5. Si la tension de la chaîne de transmission est incorrecte, la régler comme suit.

FAU34317

Réglage de la tension de la chaîne de transmission

Consulter un concessionnaire Yamaha avant de régler la tension de la chaîne de transmission.

1. Desserrer l'écrou d'axe et le contre-écrou de part et d'autre du bras oscillant.

ENTRETIENS ET RÉGLAGES PÉRIODIQUES

FCAU23025

2. Pour tendre la chaîne de transmission, tourner la vis de réglage de la tension de chaque côté du bras oscillant dans le sens (a). Pour détendre la chaîne de transmission, tourner la vis de réglage de chaque côté du bras oscillant dans le sens (b), puis pousser la roue arrière vers l'avant. **ATTENTION: Une chaîne mal tendue impose des efforts excessifs au moteur et à d'autres pièces essentielles, et risque de sauter ou de casser. Pour éviter ce problème, veiller à ce que la tension de la chaîne de transmission soit toujours dans les limites spécifiées.**^[FCA10571]

N.B.

Se servir des repères d'alignement situés de part et d'autre du bras oscillant afin de régler les deux tendeurs de chaîne de transmission de façon identique, et donc, de permettre un alignement de roue correct.

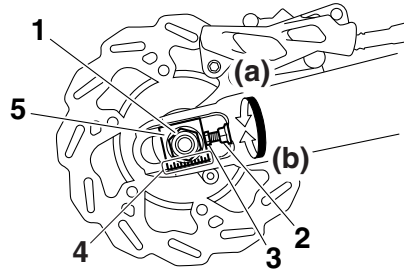

1. Écrou d'axe
 2. Contre-écrou
 3. Vis de réglage de la tension de la chaîne de transmission
 4. Repères d'alignement
 5. Tendeur de chaîne de transmission
3. Serrer l'écrou d'axe, puis serrer les contre-écrous à leur couple de serrage spécifique.

Couples de serrage :

Écrou d'axe :
125 Nm (12.5 m·kgf, 90 ft·lbf)
Contre-écrou :
16 Nm (1.6 m·kgf, 12 ft·lbf)

4. S'assurer que les tendeurs de chaîne sont réglés de la même façon, que la tension de la chaîne est correcte, et que la chaîne se déplace sans accroc.

Nettoyage et graissage de la chaîne de transmission

Il faut nettoyer et lubrifier la chaîne de transmission aux fréquences spécifiées dans le tableau des entretiens et graissages périodiques, sinon elle s'usera rapidement, surtout lors de la conduite dans les régions humides ou poussiéreuses. Entretien la chaîne de transmission comme suit.

FCA10583

ATTENTION

Il faut lubrifier la chaîne de transmission après avoir lavé la moto et après avoir roulé sous la pluie ou des surfaces mouillées.

1. Laver la chaîne à l'aide de pétrole et d'une petite brosse à poils doux. **ATTENTION: Ne pas nettoyer la chaîne de transmission à la vapeur, au jet à forte pression ou à l'aide de dissolvants inappropriés, car cela endommagerait ses joints toriques.**^[FCA11121]
2. Essuyer soigneusement la chaîne.
3. Lubrifier abondamment la chaîne avec un lubrifiant spécial pour chaîne à joints toriques. **ATTENTION: Ne pas utiliser de l'huile moteur ni tout autre lubrifiant, car ceux-ci pourraient contenir des additifs qui en-**

ENTRETIENS ET RÉGLAGES PÉRIODIQUES

dommageraient les joints toriques
de la chaîne de transmission.^[FCA11111]

FAU23095

FAU23114

Contrôle et lubrification des câbles

Il faut contrôler le fonctionnement et l'état de tous les câbles de commande avant chaque départ. Il faut en outre lubrifier les câbles et leurs extrémités quand nécessaire. Si un câble est endommagé ou si son fonctionnement est dur, le faire contrôler et remplacer, si nécessaire, par un concessionnaire Yamaha.

AVERTISSEMENT! Veiller à ce que les gaines de câble et les logements de câble soient en bon état, sans quoi les câbles vont rouiller rapidement, ce qui risquerait d'empêcher leur bon fonctionnement. Remplacer tout câble endommagé dès que possible afin d'éviter un accident.^[FWA10711]

Lubrifiant recommandé :

Lubrifiant Yamaha pour chaînes et câbles ou huile moteur

Contrôle et lubrification de la poignée et du câble des gaz

Contrôler le fonctionnement de la poignée des gaz avant chaque départ. Il convient en outre de faire lubrifier le câble par un concessionnaire Yamaha aux fréquences spécifiées dans le tableau des entretiens et graissages périodiques.

Le câble des gaz est équipé d'un cache en caoutchouc. S'assurer que le cache est correctement en place. Le cache n'empêche pas parfaitement la pénétration d'eau, même lorsqu'il est monté correctement. Il convient donc de veiller à ne pas verser directement de l'eau sur le cache ou le câble lors du lavage du véhicule. En cas d'encrassement, essayer le câble ou le cache avec un chiffon humide.

ENTRETIENS ET RÉGLAGES PÉRIODIQUES

FAU23142

Contrôle et lubrification des leviers de frein et d'embrayage

Levier de frein

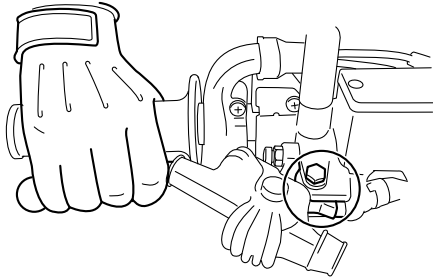

Levier d'embrayage

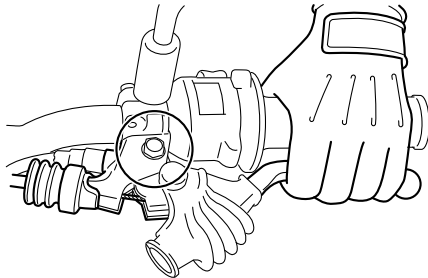

Contrôler le fonctionnement des leviers de frein et d'embrayage avant chaque départ et lubrifier les articulations de levier quand nécessaire.

Lubrifiants recommandés :

- Levier de frein :
 - Graisse silicone
- Levier d'embrayage :
 - Graisse à base de savon au lithium

FAU23182

Contrôle et lubrification de la pédale de frein

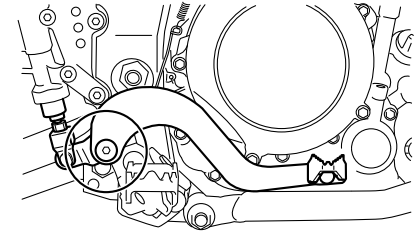

Contrôler le fonctionnement de la pédale de frein avant chaque départ et lubrifier l'articulation de la pédale quand nécessaire.

Lubrifiant recommandé :

- Graisse à base de savon au lithium

ENTRETIENS ET RÉGLAGES PÉRIODIQUES

FAU23202

Contrôle et lubrification de la béquille latérale

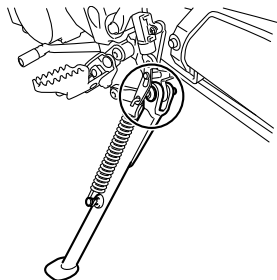

Contrôler le fonctionnement de la béquille latérale avant chaque départ et lubrifier son articulation et les points de contact des surfaces métalliques quand nécessaire.

FWA10731

⚠ AVERTISSEMENT

Si la béquille latérale ne se déploie et ne se replie pas en douceur, la faire contrôler et, si nécessaire, réparer par un concessionnaire Yamaha. Une béquille latérale déployée risque de toucher le sol et de distraire le pilote, qui pourrait perdre le contrôle du véhicule.

Lubrifiant recommandé :

Graisse à base de savon au lithium

FAUM1652

Lubrification des pivots du bras oscillant

Faire contrôler les pivots du bras oscillant par un bras oscillant aux fréquences spécifiées dans le tableau des entretiens et graissages périodiques.

Lubrifiant recommandé :

Graisse à base de savon au lithium

FAU23272

Contrôle de la fourche

Il faut contrôler l'état et le fonctionnement de la fourche en procédant comme suit aux fréquences spécifiées dans le tableau des entretiens et graissages périodiques.

Contrôle de l'état général

S'assurer que les tubes plongeurs ne sont ni griffés ni endommagés et que les fuites d'huile ne sont pas importantes.

Contrôle du fonctionnement

1. Placer le véhicule sur un plan horizontal et veiller à ce qu'il soit dressé à la verticale. **AVERTISSEMENT! Pour éviter les accidents corporels, caler solidement le véhicule pour qu'il ne puisse se renverser.** [FWA10751]
2. Tout en actionnant le frein avant, appuyer fermement à plusieurs reprises sur le guidon afin de contrôler si la fourche se comprime et se détend en douceur.

FAU23283

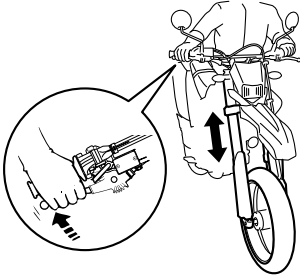

FCA10590

ATTENTION

Si la fourche est endommagée ou si elle ne fonctionne pas en douceur, la faire contrôler et, si nécessaire, réparer par un concessionnaire Yamaha.

Contrôle de la direction

Des roulements de direction usés ou desserrés peuvent représenter un danger. Il convient dès lors de vérifier le fonctionnement de la direction en procédant comme suit aux fréquences spécifiées dans le tableau des entretiens et graissages périodiques.

1. Placer une cale sous le moteur afin de surélever la roue avant. (Se référer à la page 6-40 pour plus de détails.)
AVERTISSEMENT! Pour éviter les accidents corporels, caler solidement le véhicule pour qu'il ne puisse se renverser.^[FWA10751]
2. Maintenir la base des bras de fourche et essayer de les déplacer vers l'avant et l'arrière. Si un jeu quelconque est ressenti, faire contrôler et, si nécessaire, réparer la direction par un concessionnaire Yamaha.

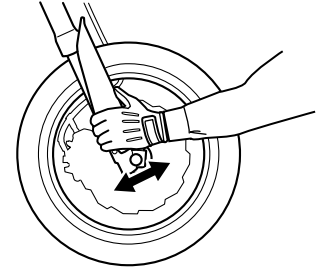

ENTRETIENS ET RÉGLAGES PÉRIODIQUES

FAU23291

Contrôle des roulements de roue

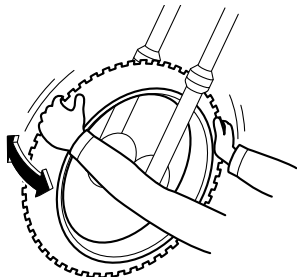

Contrôler les roulements de roue avant et arrière aux fréquences spécifiées dans le tableau des entretiens et graissages périodiques. Si le moyeu de roue a du jeu ou si la roue ne tourne pas régulièrement, faire contrôler les roulements de roue par un concessionnaire Yamaha.

6

FAU46343

Batterie

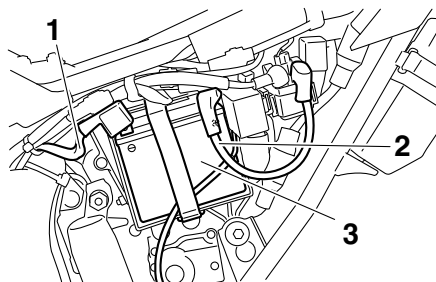

1. Câble négatif de batterie (noir)
2. Câble positif de batterie (rouge)
3. Batterie

La batterie se situe derrière le cache D. (Voir page 6-9.)

La batterie de ce véhicule est de type plomb-acide à régulation par soupape (VR-LA). Il n'est pas nécessaire de contrôler le niveau d'électrolyte ni d'ajouter de l'eau distillée. Il convient toutefois de vérifier la connexion des câbles de batterie et de resserrer correctement, si nécessaire.

FWA10760

AVERTISSEMENT

- **L'électrolyte de batterie est extrêmement toxique, car l'acide sulfurique qu'il contient peut causer de graves brûlures. Éviter tout contact**

d'électrolyte avec la peau, les yeux ou les vêtements et toujours se protéger les yeux lors de travaux à proximité d'une batterie. En cas de contact avec de l'électrolyte, effectuer les PREMIERS SOINS suivants.

- **EXTERNE** : rincer abondamment à l'eau courante.
- **INTERNE** : boire beaucoup d'eau ou de lait et consulter immédiatement un médecin.
- **YEUX** : rincer à l'eau courante pendant 15 minutes et consulter rapidement un médecin.
- **Les batteries produisent de l'hydrogène, un gaz inflammable. Éloigner la batterie des étincelles, flammes, cigarettes, etc., et toujours veiller à bien ventiler la pièce où l'on recharge une batterie, si la charge est effectuée dans un endroit clos.**
- **TENIR TOUTE BATTERIE HORS DE PORTÉE DES ENFANTS.**

Charge de la batterie

Confier la charge de la batterie à un concessionnaire Yamaha dès que possible si elle semble être déchargée. Ne pas oublier qu'une batterie se décharge plus rapidement si le véhicule est équipé d'accessoires électriques.

FCA16521

ATTENTION

Recourir à un chargeur spécial à tension constante pour charger les batteries de type plomb-acide à régulation par sou-pape (VRLA). Le recours à un chargeur de batterie conventionnel endommagerait la batterie.

Entreposage de la batterie

1. Lorsque le véhicule ne sera pas utilisé pendant plus d'un mois, déposer la batterie, la recharger complètement et la ranger dans un endroit frais et sec.
ATTENTION: Avant de déposer la batterie, s'assurer d'avoir tourné la clé sur "OFF", puis débrancher le câble négatif avant de débrancher le câble positif.^[FCA16302]
2. Quand la batterie est remise pour plus de deux mois, il convient de la contrôler au moins une fois par mois et de la recharger quand nécessaire.
3. Charger la batterie au maximum avant de la remonter sur le véhicule.
ATTENTION: Avant de reposer la batterie, s'assurer d'avoir tourné la clé sur "OFF", puis brancher le câble positif avant de brancher le câble négatif.^[FCA16840]

FCA16530

ATTENTION

Toujours veiller à ce que la batterie soit chargée. Remiser une batterie déchargée risque de l'endommager de façon irréversible.

FAU23542

Remplacement des fusibles

Le fusible principal se situe derrière le cache D. (Voir page 6-9.)

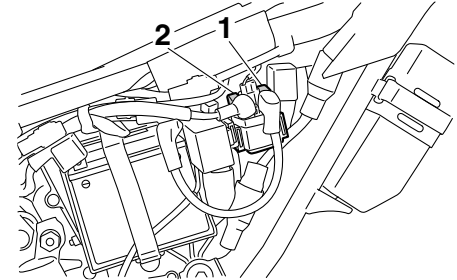

1. Fusible principal
2. Fusible principal de rechange

Le boîtier à fusibles se trouve derrière le cache C. Celui-ci contient les fusibles protégeant les circuits individuels. (Voir page 6-9.)

ENTRETIENS ET RÉGLAGES PÉRIODIQUES

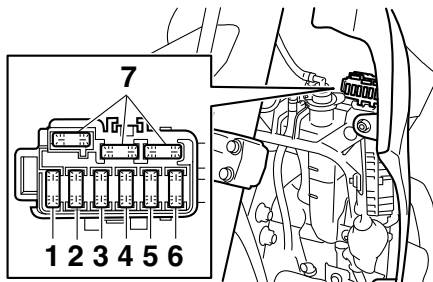

1. Fusible du système d'injection de carburant
2. Fusible du ventilateur de radiateur
3. Fusible de sauvegarde
4. Fusible d'allumage
5. Fusible du système de signalisation
6. Fusible de phare
7. Fusible de rechange

Si un fusible est grillé, le remplacer comme suit.

1. Tourner la clé de contact sur "OFF" et éteindre le circuit électrique concerné.
2. Déposer le fusible grillé et le remplacer par un fusible neuf de l'intensité spécifiée. **AVERTISSEMENT! Ne pas utiliser de fusible de calibre supérieur à celui recommandé afin d'éviter de gravement endommager l'installation électrique, voire de provoquer un incendie.**[FWA15131]

Fusibles spécifiés :

- Fusible principal:
30.0 A
- Fusible d'allumage:
7.5 A
- Fusible du système de signalisation:
10.0 A
- Fusible de phare:
15.0 A
- Fusible du ventilateur de radiateur:
7.5 A
- Fusible de sauvegarde:
7.5 A
- Fusible du système d'injection de carburant:
7.5 A

3. Tourner la clé de contact sur "ON" et allumer le circuit électrique concerné afin de vérifier si le dispositif électrique fonctionne.
4. Si un fusible neuf grille immédiatement, faire contrôler l'installation électrique par un concessionnaire Yamaha.

FAU45215

Remplacement de l'ampoule du phare

Ce modèle est équipé d'un phare à ampoule halogène. Si l'ampoule du phare grille, la remplacer comme suit :

FCA10650

ATTENTION

Veiller à ne pas endommager les pièces suivantes :

- **Ampoule de phare**
Ne jamais toucher le verre d'une ampoule de phare afin de ne pas laisser de résidus gras. La graisse réduit la transparence du verre mais aussi la luminosité de l'ampoule, ainsi que sa durée de service. Nettoyer soigneusement toute crasse ou trace de doigts sur l'ampoule avec un chiffon imbibé d'alcool ou de diluant pour peinture.
- **Lentille de phare**
Ne pas coller de pellicules colorées ni autres adhésifs sur la lentille du phare.
Ne pas monter une ampoule de phare d'un wattage supérieur à celui spécifié.

ENTRETIENS ET RÉGLAGES PÉRIODIQUES

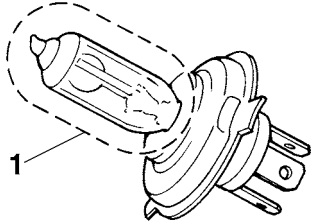

1. Ne pas toucher le verre de l'ampoule.

1. Déposer ensemble le carénage de phare et l'optique de phare après avoir retiré les vis et en tirant vers le haut comme illustré.

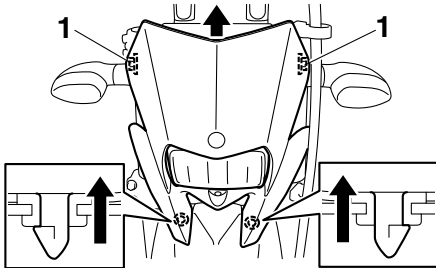

1. Vis

2. Déconnecter la fiche rapide de phare, puis déposer la protection de l'ampoule.

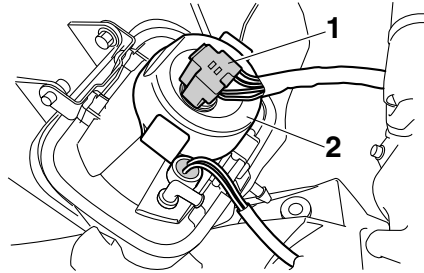

1. Fiche rapide de phare

2. Protection de l'ampoule de phare

3. Décrocher le porte-ampoule du phare, puis retirer l'ampoule grillée.

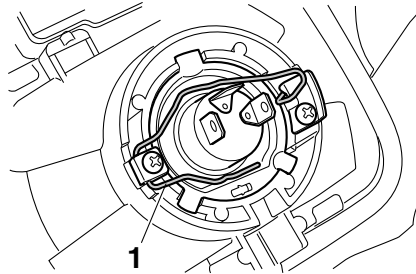

1. Porte-ampoule du phare

4. Monter une ampoule de phare neuve et la fixer à l'aide du porte-ampoule.
5. Reposer la protection de l'ampoule, puis connecter la fiche rapide.

6. Remettre le carénage de phare (ainsi que l'optique de phare) à sa place, puis le fixer à l'aide de ses vis.

7. Si nécessaire, faire régler le faisceau de phare par un concessionnaire Yamaha.

ENTRETIENS ET RÉGLAGES PÉRIODIQUES

FAU24181

Feu arrière/stop

Le feu arrière/stop est équipé d'une DEL.

Si le feu arrière/stop ne s'allume pas, le faire contrôler par un concessionnaire Yamaha.

FAU24204

Remplacement d'une ampoule de clignotant

1. Retirer la lentille du clignotant après avoir retiré la vis.

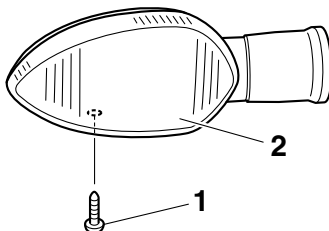

1. Vis
2. Lentille du clignotant

2. Retirer l'ampoule grillée en l'enfonçant et en la tournant dans le sens inverse des aiguilles d'une montre.

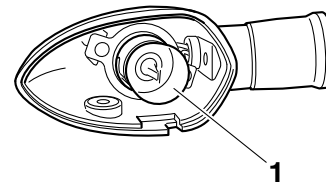

1. Ampoule de clignotant
3. Monter une ampoule neuve dans la douille, l'enfoncer et la tourner à fond dans le sens des aiguilles d'une montre.
4. Remettre la lentille en place et la fixer à l'aide de la vis. **ATTENTION: Ne pas serrer la vis à l'excès afin de ne pas risquer de casser la lentille.** [FCA11191]

FAU24313

Remplacement de l'ampoule d'éclairage de la plaque d'immatriculation

1. Retirer le bloc d'éclairage de la plaque d'immatriculation après avoir enlevé les vis.

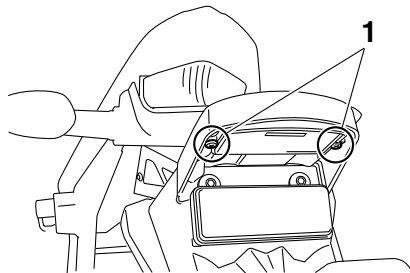

1. Vis

2. Tirer sur la douille de l'ampoule d'éclairage de la plaque d'immatriculation pour déposer la douille et l'ampoule.

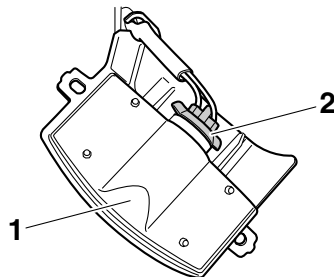

1. Bloc d'éclairage de la plaque d'immatriculation
2. Douille d'ampoule d'éclairage de la plaque d'immatriculation
3. Extraire l'ampoule grillée en tirant sur celle-ci.
4. Monter une ampoule neuve dans la douille.
5. Reposer l'ampoule et sa douille en appuyant sur cette dernière.
6. Remettre le bloc d'ampoule d'éclairage de la plaque d'immatriculation en place et la fixer à l'aide de ses vis.

FAU45224

Remplacement d'une ampoule de veilleuse

Si l'ampoule de veilleuse grille, la remplacer comme suit.

1. Déposer l'optique de phare. (Voir page 6-36.)
2. Tirer sur la douille de l'ampoule de veilleuse pour déposer la douille et l'ampoule.

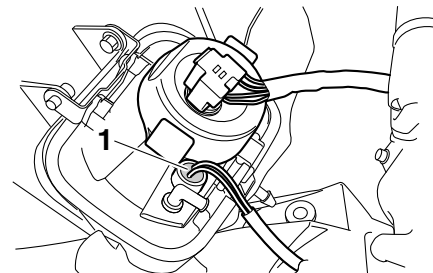

1. Douille d'ampoule de veilleuse
3. Extraire l'ampoule grillée en tirant sur celle-ci.
4. Monter une ampoule neuve dans la douille.
5. Reposer l'ampoule et sa douille en appuyant sur cette dernière.
6. Reposer l'optique de phare.

ENTRETIENS ET RÉGLAGES PÉRIODIQUES

FAU24350

Calage de la moto

Ce modèle n'étant pas équipé d'une béquille centrale, il convient de prendre les précautions suivantes avant de démonter une roue ou avant d'effectuer tout autre travail qui requiert de dresser la moto à la verticale. S'assurer que la moto est stable et à la verticale avant de commencer l'entretien. Une solide caisse en bois placée sous le moteur peut améliorer la stabilité.

Entretien de la roue avant

1. Immobiliser l'arrière de la moto à l'aide d'une béquille de levage, si l'on dispose de deux béquilles de levage, ou en plaçant un cric de moto sous le cadre, devant la roue arrière.
2. Se servir ensuite d'une béquille de levage pour surélever la roue avant.

Entretien de la roue arrière

Surélever la roue arrière à l'aide d'une béquille de levage, si disponible, ou en plaçant un cric de moto des deux côtés du cadre, devant la roue arrière ou des deux côtés du bras oscillant.

Roue avant

FAU24360

Dépose de la roue avant

FAU45163

FWA10821

AVERTISSEMENT

Pour éviter les accidents corporels, caler solidement le véhicule pour qu'il ne puisse se renverser.

1. Desserrer les vis de pincement d'axe de roue et l'écrou d'axe.

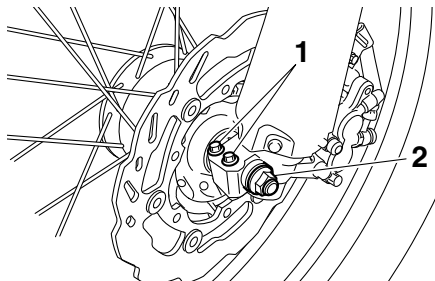

1. Vis de pincement d'axe de roue avant
2. Écrou d'axe

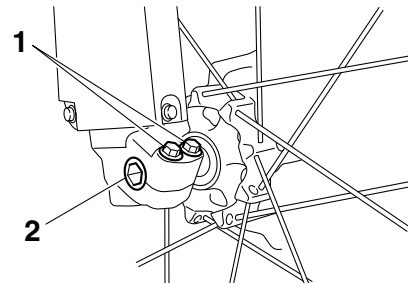

1. Vis de pincement d'axe de roue avant
2. Axe de roue

2. Surélever la roue avant en procédant comme expliqué à la section précédente "Calage de la moto".
3. Enlever l'écrou d'axe.
4. Extraire l'axe.
5. Déposer les entretoises et la roue.

ATTENTION: Ne pas actionner le frein après la dépose de la roue et du disque de frein, car les plaquettes risquent de se rapprocher à l'ex-
cès. [FCA11071]

FAU45174

Mise en place de la roue avant

1. Installer les entretoises des deux côtés du moyeu de roue. **ATTENTION: Lors de l'installation des entretoises, veiller à les installer sur le bon**

ENTRETIENS ET RÉGLAGES PÉRIODIQUES

côté. [FCA17700]

- Soulever la roue entre les bras de fourche.

N.B.

Veiller à laisser un écart suffisant entre les plaquettes de frein avant de monter l'étrier de frein sur le disque de frein.

- Insérer l'axe de roue par le côté droit.
- Monter l'écrou d'axe.
- Reposer la roue avant sur le sol, puis déployer la béquille latérale.
- Serrer l'écrou d'axe puis les vis de pincement d'axe de roue au couple spécifié.

Couples de serrage :

Écrou d'axe :

63 Nm (6.3 m·kgf, 46 ft·lbf)

Vis de pincement d'axe de roue avant :

23 Nm (2.3 m·kgf, 17 ft·lbf)

- Appuyer fermement à quelques reprises sur le guidon afin de contrôler le bon fonctionnement de la fourche.

Roue arrière

FAU25080

Dépose de la roue arrière

FAU45183

FWA10821

⚠ AVERTISSEMENT

Pour éviter les accidents corporels, caler solidement le véhicule pour qu'il ne puisse se renverser.

- Desserrer l'écrou d'axe.

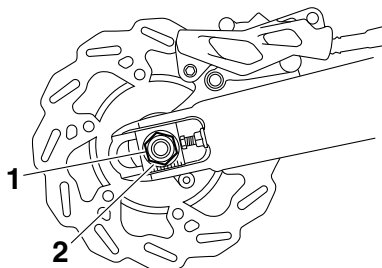

- Écrou d'axe
- Rondelle

- Surélever la roue arrière en procédant comme expliqué à la page 6-40.
- Déposer l'écrou d'axe et la rondelle.
- Desserrer le contre-écrou situé de part et d'autre du bras oscillant.

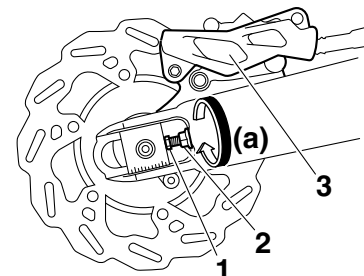

- Vis de réglage de la tension de la chaîne de transmission
- Contre-écrou
- Étrier de frein

- Tourner les vis de réglage de la tension de la chaîne de transmission à fond dans le sens (a).
- Pousser la roue vers l'avant, puis séparer la chaîne de transmission de la couronne arrière.

N.B.

Il n'est pas nécessaire de démonter la chaîne pour déposer et reposer la roue arrière.

- Extraire l'axe tout en maintenant l'étrier de frein.

ENTRETIENS ET RÉGLAGES PÉRIODIQUES

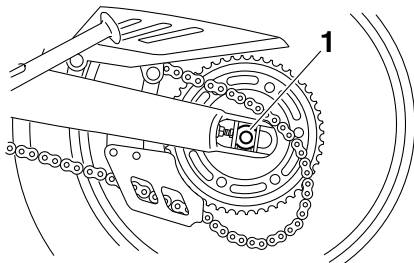

1. Axe de roue

8. Déposer les tendeurs de chaîne, les entretoises et la roue. **ATTENTION: Ne pas actionner le frein après la dépose de la roue et du disque de frein, car les plaquettes risquent de se rapprocher à l'excès.**^[FCA11071]

FAU45193

Mise en place de la roue arrière

1. Installer les entretoises des deux côtés du moyeu de roue. **ATTENTION: Lors de l'installation des entretoises, veiller à les installer sur le bon côté.**^[FCA17700]
2. Mettre la roue, les tendeurs de chaîne et le support d'étrier de frein en place en insérant l'axe de roue par le côté gauche.

N.B. _____

- S'assurer que la retenue du support d'étrier de frein est bien assise dans la fente du bras oscillant.
- Veiller à laisser un écart suffisant entre les plaquettes de frein avant de monter la roue.

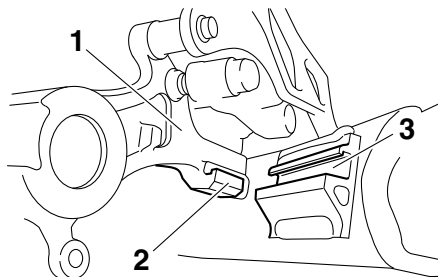

1. Support d'étrier de frein

2. Retenue

3. Fente

3. Monter la chaîne de transmission sur la couronne arrière.
4. Reposer la rondelle et l'écrou d'axe.
5. Reposer la roue arrière sur le sol, puis déployer la béquille latérale.
6. Régler la tension de la chaîne de transmission. (Voir page 6-28.)
7. Serrer l'écrou d'axe, puis serrer les contre-écrous à leur couple de serrage

spécifique.

Couples de serrage :

Écrou d'axe :
125 Nm (12.5 m·kgf, 90 ft·lbf)
Contre-écrou :
16 Nm (1.6 m·kgf, 12 ft·lbf)

FAU25871

Diagnostic de pannes

Bien que les véhicules Yamaha subissent une inspection rigoureuse à la sortie d'usine, une panne peut toujours survenir. Toute défaillance des systèmes d'alimentation, de compression ou d'allumage, par exemple, peut entraîner des problèmes de démarrage et une perte de puissance.

Les schémas de diagnostic de pannes ci-après permettent d'effectuer rapidement et en toute facilité le contrôle de ces pièces essentielles. Si une réparation quelconque est requise, confier la moto à un concessionnaire Yamaha, car ses techniciens qualifiés disposent des connaissances, du savoir-faire et des outils nécessaires à son entretien adéquat.

Pour tout remplacement, utiliser exclusivement des pièces Yamaha d'origine. En effet, les pièces d'autres marques peuvent sembler identiques, mais elles sont souvent de moindre qualité. Ces pièces s'useront donc plus rapidement et leur utilisation pourrait entraîner des réparations onéreuses.

FWA15141



AVERTISSEMENT

Lors de la vérification du circuit d'alimentation, ne pas fumer, et s'assurer de l'absence de flammes nues ou d'étincel-

les à proximité, y compris de veilleuses de chauffe-eau ou de chaudières. L'essence et les vapeurs d'essence peuvent s'enflammer ou exploser, et provoquer des blessures et des dommages matériels graves.

ENTRETIENS ET RÉGLAGES PÉRIODIQUES

FAU42134

Schémas de diagnostic de pannes

Problèmes de démarrage ou mauvais rendement du moteur

1. Carburant

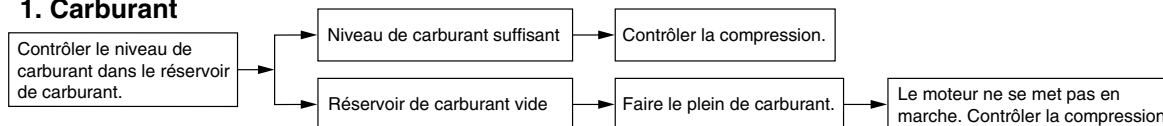

2. Compression

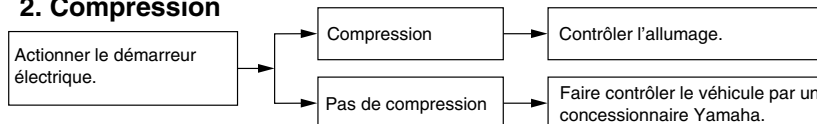

3. Allumage

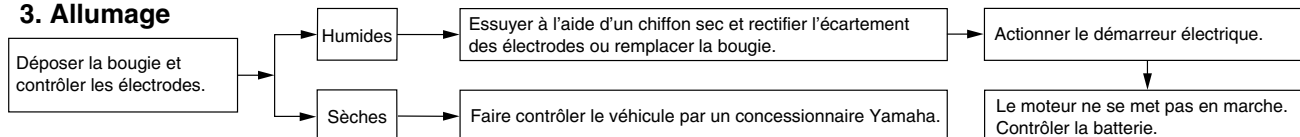

4. Batterie

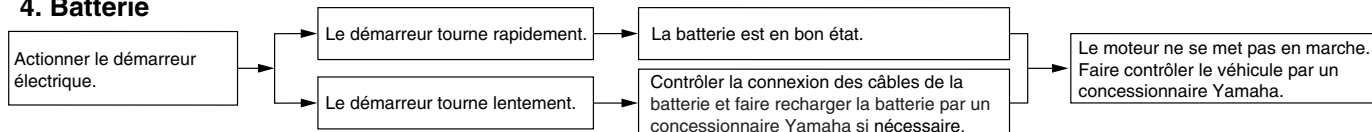

6

ENTRETIENS ET RÉGLAGES PÉRIODIQUES

Surchauffe du moteur

FWA10400

AVERTISSEMENT

- Ne pas enlever le bouchon de radiateur quand le moteur et le radiateur sont chauds. Du liquide chaud et de la vapeur risquent de jaillir sous forte pression et de provoquer des brûlures. Veiller à attendre que le moteur ait refroidi.
- Après avoir retiré la vis de retenue du bouchon du radiateur, poser un chiffon épais ou une serviette sur celui-ci, puis le tourner lentement dans le sens inverse des aiguilles d'une montre jusqu'au point de détente afin de faire tomber la pression résiduelle. Une fois que le sifflement s'est arrêté, appuyer sur le bouchon tout en le tournant dans le sens inverse des aiguilles d'une montre, puis l'enlever.

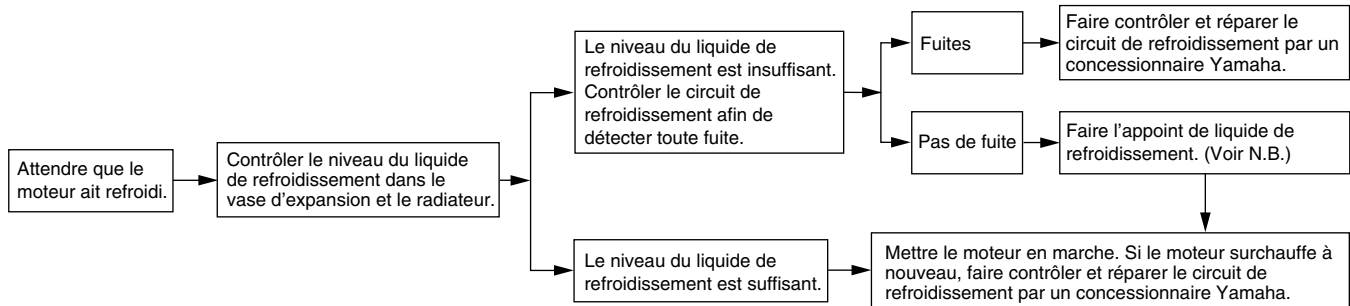

N.B.

Si le liquide de refroidissement recommandé n'est pas disponible, on peut utiliser de l'eau du robinet, à condition de la remplacer dès que possible par le liquide prescrit.

Remarque concernant les pièces de couleur mate

FAU37833

FAU26004

ATTENTION

Certains modèles sont équipés de pièces à finition mate. Demander conseil à un concessionnaire Yamaha au sujet des produits d'entretien à utiliser avant de procéder au nettoyage du véhicule. L'emploi de brosses, de produits chimiques mordants ou de détachants griffera ou endommagera la surface de ces pièces. Il convient également de ne pas enduire les pièces à finition mate de cire.

FCA15192

Soin

Un des attraits incontestés d'une moto réside dans la mise à nu de son anatomie, ce qui est toutefois source de vulnérabilité. Rouille et corrosion peuvent apparaître, même sur des pièces de très bonne qualité. Si un tube d'échappement rouillé peut passer inaperçu sur une voiture, l'effet sur une moto est plutôt disgracieux. Un entretien adéquat régulier lui permettra non seulement de conserver son allure et son rendement et de prolonger sa durée de service, mais est également indispensable afin de conserver les droits de la garantie.

Avant le nettoyage

1. Une fois le moteur refroidi, recouvrir la sortie du pot d'échappement à l'aide d'un sachet en plastique.
2. S'assurer que tous les bouchons, capuchons et couvercles, y compris le capuchon de bougie ainsi que les fiches rapides et connecteurs électriques sont fermement et correctement en place.
3. Éliminer les taches tenaces, telles que de l'huile carbonisée sur le carter moteur, à l'aide d'un dégraissant et d'une brosse en veillant à ne jamais en appliquer sur les joints, les pignons, la chaî-

ne de transmission et les axes de roue. Toujours rincer la crasse et le dégraissant à l'eau.

Nettoyage

FCA10772

ATTENTION

- Éviter de nettoyer les roues, surtout celles à rayons, avec des produits nettoyants trop acides. S'il s'avère nécessaire d'utiliser ce type de produit afin d'éliminer des taches tenaces, veiller à ne pas l'appliquer plus longtemps que prescrit. Rincer ensuite abondamment à l'eau, sécher immédiatement, puis vaporiser un produit anticorrosion.
- Un nettoyage incorrect risque d'endommager les pièces en plastique (caches et carénages, pare-brise, les lentilles de phare ou d'instrument, etc.) et les pots d'échappement. Nettoyer les pièces en plastique exclusivement à l'eau claire et en se servant d'éponges ou chiffons doux. Si toutefois on ne parvient pas à nettoyer parfaitement les pièces en plastique, on peut ajouter un peu de détergent doux à l'eau. Bien veiller à rincer abondamment à l'eau afin d'élimi-

ner toute trace de détergent, car celui-ci abîmerait les pièces en plastique.

- Éviter tout contact de produits chimiques mordants sur les pièces en plastique. Ne pas utiliser des éponges ou chiffons imbibés de produits nettoyants abrasifs, de dissolvant ou diluant, d'essence, de dérouilleur, d'antirouille, d'antigel ou d'électrolyte.
- Ne pas utiliser des portiques de lavage à haute pression ou au jet de vapeur. Cela provoquerait des infiltrations d'eau qui endommageraient les pièces suivantes : joints (de roulements de roue, de roulement de bras oscillant, de fourche et de freins), composants électriques (fiches rapides, connecteurs, instruments, contacteurs et feux) et les mises à l'air.
- Motos équipées d'un pare-brise : ne pas utiliser de produits de nettoyage abrasifs ni des éponges dures afin d'éviter de griffer ou de ternir. Certains produits de nettoyage pour plastique risquent de griffer le pare-brise. Faire un essai sur une zone en dehors du champ de vision afin de s'assurer que le produit ne

laisse pas de trace. Si le pare-brise est griffé, utiliser un bon agent de polissage pour plastiques après le nettoyage.

Après utilisation dans des conditions normales

Nettoyer la crasse à l'eau chaude additionnée de détergent doux et d'une éponge douce et propre, puis rincer abondamment à l'eau claire. Recourir à une brosse à dents ou à un goupillon pour nettoyer les pièces difficile d'accès. Pour faciliter l'élimination des taches plus tenaces et des insectes, déposer un chiffon humide sur ceux-ci quelques minutes avant de procéder au nettoyage.

Après utilisation sous la pluie, à proximité de la mer ou sur des routes salées

L'eau accentue l'effet corrosif du sel marin et du sel répandu sur les routes en hiver. Il convient dès lors d'effectuer les travaux suivants après chaque randonnée sous la pluie, à proximité de la mer ou sur des routes salées.

N.B.

Il peut rester des traces du sel répandu sur les routes bien après la venue du printemps.

1. Nettoyer la moto à l'eau froide additionnée de détergent doux en veillant à ce que le moteur soit froid. **ATTENTION: Ne pas utiliser d'eau chaude, car celle-ci augmenterait l'action corrosive du sel.**^[FCA10791]
2. Protéger le véhicule de la corrosion en vaporisant un produit anticorrosion sur toutes les surfaces métalliques, y compris les surfaces chromées ou nickelées.

Après le nettoyage

1. Sécher la moto à l'aide d'une peau de chamois ou d'un essuyeur absorbant.
2. Sécher immédiatement la chaîne de transmission et la lubrifier afin de prévenir la rouille.
3. Frotter les pièces en chrome, en aluminium ou en acier inoxydable, y compris le système d'échappement, à l'aide d'un produit d'entretien pour chrome. Cela permettra même d'éliminer des pièces en acier inoxydable les décolorations dues à la chaleur.
4. Une bonne mesure de prévention contre la corrosion consiste à vaporiser un produit anticorrosion sur toutes les surfaces métalliques, y compris les surfaces chromées ou nickelées.
5. Les taches qui subsistent peuvent être

SOIN ET REMISAGE DE LA MOTO

FAU43202

nettoyées en pulvérisant de l'huile.

6. Retoucher les griffes et légers coups occasionnés par les gravillons, etc.
7. Appliquer de la cire sur toutes les surfaces peintes.
8. Veiller à ce que la moto soit parfaitement sèche avant de la remiser ou de la couvrir.

FWA11131

AVERTISSEMENT

Des impuretés sur les freins ou les pneus peuvent provoquer une perte de contrôle.

- S'assurer qu'il n'y a ni huile ni cire sur les freins et les pneus.
- Si nécessaire, nettoyer les disques et les garnitures de frein à l'aide d'un produit spécial pour disque de frein ou d'acétone, et nettoyer les pneus à l'eau chaude et au détergent doux. Effectuer ensuite un test de conduite afin de vérifier le freinage et la prise de virages.

FCA10800

ATTENTION

- Pulvériser modérément huile et cire et bien essuyer tout excès.
- Ne jamais enduire les pièces en plastique ou en caoutchouc d'huile ou de cire. Recourir à un produit

spécial.

- Éviter l'emploi de produits de polissage mordants, car ceux-ci attaquent la peinture.

N.B.

- Pour toute question relative au choix et à l'emploi des produits d'entretien, consulter un concessionnaire Yamaha.
- Le lavage, la pluie ou l'humidité atmosphérique peut provoquer l'embuage de la lentille de phare. La buée devrait disparaître peu de temps après l'allumage du phare.

Remisage

Remisage de courte durée

Veiller à remiser la moto dans un endroit frais et sec. Si les conditions de remisage l'exigent (poussière excessive, etc.), couvrir la moto d'une housse poreuse. S'assurer que le moteur et le système d'échappement sont refroidis avant de couvrir la moto.

FCA10810

ATTENTION

- Entreposer la moto dans un endroit mal aéré ou la recouvrir d'une bâche alors qu'elle est mouillée provoqueront des infiltrations et de la rouille.
- Afin de prévenir la rouille, éviter l'entreposage dans des caves humides, des étables (en raison de la présence d'ammoniaque) et à proximité de produits chimiques.

Remisage de longue durée

Avant de remiser la moto pour plusieurs mois :

1. Suivre toutes les instructions de la section "Soin" de ce chapitre.
2. Faire le plein de carburant et, si disponible, ajouter un stabilisateur de carburant afin d'éviter que le réservoir ne

rouille et que le carburant ne se dégrade.

3. Effectuer les étapes ci-dessous afin de protéger le cylindre, les segments, etc., de la corrosion.
 - a. Retirer le capuchon de bougie et déposer la bougie.
 - b. Verser une cuillerée à café d'huile moteur dans l'orifice de bougie.
 - c. Remonter le capuchon de bougie sur la bougie et placer cette dernière sur la culasse de sorte que ses électrodes soient mises à la masse. (Cette technique permettra de limiter la production d'étincelles à l'étape suivante.)
 - d. Faire tourner le moteur à plusieurs reprises à l'aide du démarreur. (Ceci permet de répartir l'huile sur la paroi du cylindre.)
 - e. Retirer le capuchon de la bougie, installer cette dernière et monter ensuite le capuchon.
AVERTISSEMENT! Avant de faire tourner le moteur, veiller à mettre les électrodes de bougie à la masse afin d'éviter la production d'étincelles, car celles-ci pourraient être à l'origine de dégâts et de brûlures.^[FWA10951]

4. Lubrifier tous les câbles de commande

ainsi que les articulations de tous les leviers, pédales, et de la béquille latérale et/ou centrale.

5. Vérifier et, si nécessaire, régler la pression de gonflage des pneus, puis élever la moto de sorte que ses deux roues ne reposent pas sur le sol. S'il n'est pas possible d'élever les roues, les tourner quelque peu chaque mois de sorte que l'humidité ne se concentre pas en un point précis des pneus.
6. Recouvrir la sortie du pot d'échappement à l'aide d'un sachet en plastique afin d'éviter toute infiltration d'eau.
7. Déposer la batterie et la recharger complètement. La conserver dans un endroit à l'abri de l'humidité et la recharger une fois par mois. Ne pas ranger la batterie dans un endroit excessivement chaud ou froid [moins de 0 °C (30 °F) ou plus de 30 °C (90 °F)]. Pour plus d'informations au sujet de l'entreposage de la batterie, se reporter à la page 6-34.

N.B.

Effectuer toutes les réparations nécessaires avant de remettre la moto.

CARACTÉRISTIQUES

Dimensions:

Longueur hors tout:
2115 mm (83.3 in)

Largeur hors tout:
810 mm (31.9 in)

Hauteur hors tout:
1190 mm (46.9 in)

Hauteur de la selle:
895 mm (35.2 in)

Empattement:
1425 mm (56.1 in)

Garde au sol:
265 mm (10.43 in)

Rayon de braquage minimum:
2300 mm (90.6 in)

Poids:

Poids à vide:
136 kg (300 lb)

Moteur:

Type de moteur:
Refroidissement par liquide, 4 temps,
DACT

Disposition du ou des cylindres:
Monocylindre

Cylindrée:
250 cm³

Alésage × course:
77.0 × 53.6 mm (3.03 × 2.11 in)

Taux de compression:
11.80 : 1

Système de démarrage:
Démarreur électrique

Système de graissage:
Carter humide

Huile moteur:

Marque recommandée:
YAMALUBE

Type:
SAE 10W-30, 10W-40, 10W-50, 15W-40,
20W-40 ou 20W-50

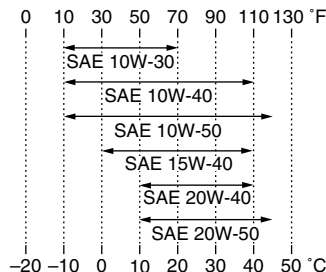

Classification d'huile moteur recommandée:
API Service de type SG et au-delà/JASO
MA

Quantité d'huile moteur:
Sans remplacement de l'élément du filtre à
huile:

1.30 L (1.37 US qt, 1.14 Imp.qt)

Avec remplacement de l'élément du filtre à
huile:

1.40 L (1.48 US qt, 1.23 Imp.qt)

Refroidissement:

Capacité du vase d'expansion (jusqu'au repè-
re de niveau maximum):

0.25 L (0.26 US qt, 0.22 Imp.qt)

Capacité du radiateur (circuit compris):
0.90 L (0.95 US qt, 0.79 Imp.qt)

Filtre à air:

Élément du filtre à air:
Élément de type humide

Carburant:

Carburant recommandé:
Supercarburant sans plomb exclusivement

Capacité du réservoir:
8.0 L (2.11 US gal, 1.76 Imp.gal)

Quantité de la réserve:
2.1 L (0.55 US gal, 0.46 Imp.gal)

Injection de carburant:

Corps de papillon d'accélération:
Repère d'identification:
3D71 10

Bougie(s):

Fabricant/modèle:
NGK/CR9EK
Écartement des électrodes:
0.6–0.7 mm (0.024–0.028 in)

Embrayage:

Type d'embrayage:
Humide, multidisque

Transmission:

Taux de réduction primaire:
3.120 (78/25)
Transmission finale:
Chaîne
Taux de réduction secondaire:
3.231 (42/13)
Type de boîte de vitesses:
Prise constante, 6 rapports
Commande:
Au pied gauche

Rapport de démultiplication:

- 1^{re}:
2.642 (37/14)
- 2^e:
1.813 (29/16)
- 3^e:
1.318 (29/22)
- 4^e:
1.040 (26/25)
- 5^e:
0.889 (24/27)
- 6^e:
0.786 (22/28)

Châssis:

- Type de cadre:
Simple berceau dédoublé
- Angle de chasse:
25.33 °
- Chasse:
76 mm (3.0 in)

Pneu avant:

- Type:
Avec chambre
- Taille:
110/70R17M/C 54H
- Fabricant/modèle:
BRIDGESTONE/BT090F RADIAL G

Pneu arrière:

- Type:
Avec chambre
- Taille:
140/70R17M/C 66H
- Fabricant/modèle:
BRIDGESTONE/BT090R RADIAL G

Charge:

- Charge maximale:
185 kg (408 lb)
- * (Poids total du pilote, du passager, du chargement et des accessoires)

Pression de gonflage (contrôlée les pneus froids):

- Conditions de charge:
0–90 kg (0–198 lb)
- Avant:
200 kPa (2.00 kgf/cm², 29 psi)
- Arrière:
200 kPa (2.00 kgf/cm², 29 psi)
- Conditions de charge:
90–185 kg (198–408 lb)
- Avant:
200 kPa (2.00 kgf/cm², 29 psi)
- Arrière:
225 kPa (2.25 kgf/cm², 33 psi)

Roue avant:

- Type de roue:
Roue à rayons
- Taille de jante:
17M/C x MT3.00

Roue arrière:

- Type de roue:
Roue à rayons
- Taille de jante:
17M/C x MT4.00

Frein avant:

- Type:
Frein monodisque
- Commande:
À la main droite

- Liquide de frein spécifié:
DOT 4

Frein arrière:

- Type:
Frein monodisque
- Commande:
Au pied droit
- Liquide de frein spécifié:
DOT 4

Suspension avant:

- Type:
Fourche télescopique
- Type de ressort/amortisseur:
Ressort hélicoïdal / amortisseur hydraulique
- Débattement de roue:
270.0 mm (10.63 in)

Suspension arrière:

- Type:
Bras oscillant (suspension à bras)
- Type de ressort/amortisseur:
Ressort hélicoïdal / amortisseur hydraulique et à gaz
- Débattement de roue:
265.0 mm (10.43 in)

Partie électrique:

- Système d'allumage:
TCI
- Système de charge:
Alternateur avec rotor à aimantation permanente

Batterie:

- Modèle:
YTZ7S

CARACTÉRISTIQUES

Voltage, capacité:

12 V, 6.0 Ah

Phare:

Type d'ampoule:

Ampoule halogène

Voltage et wattage d'ampoule × quantité:

Phare:

12 V, 60 W/55 W

Feu arrière/stop:

LED

Clignotant avant:

12 V, 10.0 W × 2

Clignotant arrière:

12 V, 10.0 W × 2

Veilleuse:

12 V, 5.0 W × 1

Éclairage de la plaque d'immatriculation:

12 V, 5.0 W × 1

Éclairage des instruments:

EL (électroluminescent)

Témoin de point mort:

LED

Témoin de feu de route:

LED

Témoin des clignotants:

LED

Témoin d'avertissement du niveau de carburant:

LED

Témoin d'alerte de la température du liquide de refroidissement:

LED

Témoin d'avertissement de panne du moteur:

LED

Fusibles:

Fusible principal:

30.0 A

Fusible de phare:

15.0 A

Fusible du système de signalisation:

10.0 A

Fusible d'allumage:

7.5 A

Fusible du ventilateur de radiateur:

7.5 A

Fusible du système d'injection de carburant:

7.5 A

Fusible de sauvegarde:

7.5 A

RENSEIGNEMENTS COMPLÉMENTAIRES

FAU48612

Numéros d'identification

Inscrire le numéro d'identification du véhicule et les codes figurant sur l'étiquette du modèle aux emplacements prévus, pour référence lors de la commande de pièces de rechange auprès d'un concessionnaire Yamaha ou en cas de vol du véhicule.

NUMÉRO D'IDENTIFICATION DU VÉHICULE :

RENSEIGNEMENTS FOURNIS SUR L'ÉTIQUETTE DU MODÈLE :

FAU26400

Numéro d'identification du véhicule

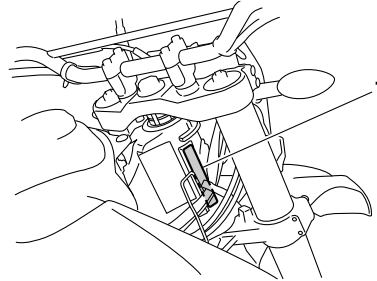

1. Numéro d'identification du véhicule

Le numéro d'identification du véhicule est poinçonné sur le tube de direction. Inscrire ce numéro à l'endroit prévu.

N.B. _____
Le numéro d'identification du véhicule sert à identifier la moto et, selon les pays, est requis lors de son immatriculation.

FAU26460

Étiquette des codes du modèle

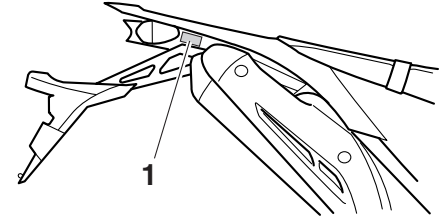

1. Étiquette des codes du modèle

L'étiquette des codes du modèle est collée à l'endroit illustré. Inscrire les renseignements repris sur cette étiquette dans l'espace prévu à cet effet. Ces renseignements seront nécessaires lors de la commande de pièces de rechange auprès d'un concessionnaire Yamaha.

INDEX

A

- Accroche-casque3-14
- Ampoule d'éclairage de plaque d'immatriculation, remplacement.....6-39
- Avertisseur, contacteur3-9

B

- Batterie.....6-34
- Béquille latérale3-18
- Béquille latérale, contrôle et lubrification6-32
- Bougie, contrôle6-11
- Bras oscillant, lubrification des pivots6-32

C

- Câbles, contrôle et lubrification.....6-30
- Caches, dépose et repose6-9
- Calage de la moto6-40
- Caractéristiques8-1
- Carburant3-11
- Carburant, économies.....5-3
- Carburant, témoin du niveau.....3-2
- Chaîne de transmission, nettoyage et graissage6-29
- Chaîne de transmission, tension.....6-28
- Clightotant, remplacement d'une ampoule6-38
- Clightotants, contacteur3-8
- Combiné ressort-amortisseur, réglage.....3-16
- Combinés de contacteurs3-8
- Compteurs, écran multifonction3-3
- Contacteur à clé/antivol3-1
- Coupe-circuit d'allumage3-19
- Coupe-circuit du moteur.....3-9

D

- Démarrage du moteur.....5-1

- Démarrateur, contacteur.....3-9
- Dépannage, schémas de diagnostic6-44
- Direction, contrôle.....6-33

E

- Embrayage, levier.....3-9
- Embrayage, réglage de la garde du levier.....6-23
- Emplacement des éléments2-1
- Entretien du système de contrôle des gaz d'échappement.....6-3
- Entretiens et graissages périodiques6-5
- Étiquette des codes du modèle9-1
- EXUP3-18

F

- Feu arrière/stop6-38
- Feu stop, contacteurs6-25
- Filtre à air, nettoyage de l'élément et du tube de vidange.....6-18
- Fourche, contrôle.....6-32
- Fourche, purge3-16
- Fourche, réglage3-14
- Frein, levier.....3-10
- Frein, pédale.....3-10
- Frein, réglage de la garde du levier.....6-24
- Fusibles, remplacement6-35

H

- Huile moteur et élément du filtre.....6-12

I

- Inverseur feu de route/feu de croisement.....3-8

J

- Jeu des soupapes6-20

L

- Leviers de frein et d'embrayage, contrôle et lubrification6-31
- Liquide de frein, changement.....6-28
- Liquide de frein, contrôle du niveau6-26
- Liquide de refroidissement6-15
- Liquide de refroidissement, témoin de température3-2

N

- Numéros d'identification9-1

P

- Panne du moteur, témoin.....3-3
- Pannes, diagnostic.....6-43
- Pédale de frein, contrôle et lubrification.....6-31
- Phare, remplacement d'une ampoule6-36
- Pièces de couleur mate.....7-1
- Plaquettes de frein, contrôle6-26
- Pneus6-21
- Poignée des gaz, contrôle de la garde...6-20
- Poignée et câble des gaz, contrôle et lubrification.....6-30
- Pot catalytique.....3-12

R

- Régime de ralenti du moteur.....6-19
- Remisage7-3
- Réservoir de carburant, bouchon.....3-10
- Rodage du moteur5-3
- Roue arrière6-41
- Roue avant.....6-40
- Roues.....6-22
- Roulements de roue, contrôle.....6-34

S

Sécurité	1-1
Sélecteur au pied.....	3-9
Sélecteur, contrôle.....	6-25
Selle.....	3-13
Soin	7-1
Stationnement	5-4

T

Témoin de feu de route	3-2
Témoin des clignotants.....	3-2
Témoin du point mort.....	3-2
Témoins et témoins d'alerte	3-2
Trousse de réparation	6-2

V

Véhicule, numéro d'identification.....	9-1
Veilleuse, remplacement d'une ampoule.....	6-39
Vitesses, sélection.....	5-2



IMPRIMÉ SUR PAPIER RECYCLÉ

PRINTED IN JAPAN
2011.08-0.1x2 
(F)