 Il convient de lire attentivement ce manuel avant la première utilisation du véhicule.

MANUEL DU PROPRIÉTAIRE

JOG

JOG

CS50 / CS50M / CS50Z

2AD-F8199-F0

 **Il convient de lire attentivement ce manuel avant la première utilisation du véhicule. Le manuel doit être remis avec le véhicule en cas de vente de ce dernier.**

Bienvenue dans l'univers des deux roues de Yamaha !

Le modèle CS50 / CS50M / CS50Z est le fruit de la vaste expérience de Yamaha dans l'application des technologies de pointe à la conception et à la construction de produits de qualité supérieure et qui a valu à Yamaha sa réputation dans ce domaine.

Afin de tirer le meilleur parti de toutes les possibilités de la CS50 / CS50M / CS50Z, il faut prendre le temps de lire attentivement ce manuel. Le Manuel du propriétaire contient non seulement les instructions relatives à l'utilisation, aux contrôles et à l'entretien de ce scooter, mais aussi d'importantes consignes de sécurité destinées à protéger le pilote et les tiers des accidents.

Ce manuel offre en outre de nombreux conseils qui, s'ils sont bien suivis, permettront de conserver le scooter en parfait état de marche. Si la moindre question se pose, il ne faut pas hésiter à consulter un concessionnaire Yamaha.

L'équipe Yamaha espère que ce véhicule procurera à son utilisateur un plaisir de conduite et une sécurité maximum kilomètre après kilomètre. Ne pas oublier toutefois que la sécurité doit rester la première priorité de tout bon motocycliste !

Yamaha est sans cesse à la recherche d'améliorations dans la conception et la qualité de ses produits. Par conséquent, bien que ce manuel contienne les informations les plus récentes disponibles au moment de l'impression, il peut ne pas refléter de petites modifications apportées ultérieurement à ce modèle. Au moindre doute concernant le fonctionnement ou l'entretien du véhicule, ne pas hésiter à consulter un concessionnaire Yamaha.



AVERTISSEMENT

Lire attentivement ce manuel dans son intégralité avant d'utiliser ce scooter.

INFORMATIONS IMPORTANTES CONCERNANT LE MANUEL

FAU10132

Les informations particulièrement importantes sont repérées par les notations suivantes :

	<p>Il s'agit du symbole avertissant d'un danger. Il avertit de dangers de dommages personnels potentiels. Observer scrupuleusement les messages relatifs à la sécurité figurant à la suite de ce symbole afin d'éviter les dangers de blessures ou de mort.</p>
 AVERTISSEMENT	<p>Un AVERTISSEMENT signale un danger qui, s'il n'est pas évité, peut provoquer la mort ou des blessures graves.</p>
ATTENTION	<p>Un ATTENTION indique les précautions particulières à prendre pour éviter d'endommager le véhicule ou d'autres biens.</p>
N.B.	<p>Un N.B. fournit les renseignements nécessaires à la clarification et la simplification des divers travaux.</p>

INFORMATIONS IMPORTANTES CONCERNANT LE MANUEL

FAUS1172

**CS50 / CS50M / CS50Z
MANUEL DU PROPRIÉTAIRE
© 2012 par MBK INDUSTRIE.
1ère édition, Mars 2012
Tous droits réservés
Toute réimpression ou utilisation
non autorisée sans la permission écrite
de MBK INDUSTRIE
est formellement interdite.
Imprimé en France**

TABLE DES MATIÈRES

CONSIGNES DE SÉCURITÉ	1-1	Kick	3-10	Huile de transmission finale.....	6-8
Conseils supplémentaires relatifs à la		Selle du pilote	3-11	Liquide de refroidissement	6-9
sécurité routière.....	1-5	Compartment de rangement	3-11	Élément du filtre à air.....	6-10
DESCRIPTION	2-1	Réglage du combiné ressort-		Réglage du carburateur.....	6-11
Vue gauche	2-1	amortisseur.....	3-12	Réglage du jeu de câble des gaz ..	6-11
Vue droite	2-3	Crochet de fixation des bagages ..	3-13	Pneus	6-12
Commandes et instruments	2-5	POUR LA SÉCURITÉ – CONTRÔLES		Roues coulées	6-13
COMMANDES ET INSTRUMENTS	3-1	AVANT UTILISATION	4-1	Contrôle de la garde du levier	
Contacteur à clé/antivol.....	3-1	Points à contrôler avant chaque		de frein avant.....	6-14
Témoins et témoins d’alerte.....	3-2	utilisation	4-2	Réglage de la garde du levier	
Témoin des clignotants	3-2	UTILISATION ET CONSEILS		de frein arrière	6-14
Témoin de feu de route	3-2	IMPORTANTES CONCERNANT LE		Contrôle des plaquettes de frein	
Témoin d’alerte du niveau d’huile ..	3-3	PILOTAGE	5-1	avant et des mâchoires de frein	
Compteur de vitesse	3-3	Mise en marche d’un moteur froid ..	5-1	arrière	6-15
Écran multifonction.....	3-4	Démarrage	5-2	Contrôle du niveau du liquide	
Combinés de contacteurs	3-6	Accélération et décélération.....	5-2	de frein	6-16
Inverseur feu de route/feu de		Freinage	5-3	Changement du liquide de frein	6-17
croisement	3-6	Comment réduire sa consommation		Contrôle et lubrification de la	
Contacteur des clignotants	3-6	de carburant	5-3	poignée et du câble des gaz.....	6-17
Contacteur d’avertisseur	3-6	Rodage du moteur.....	5-4	Lubrification des leviers de frein	
Contacteur du démarreur	3-6	Stationnement	5-4	avant et arrière	6-17
Levier de frein avant	3-6	ENTRETIENS ET RÉGLAGES		Contrôle et lubrification de la	
Levier de frein arrière.....	3-7	PÉRIODIQUES	6-1	béquille centrale	6-18
Bouchon des réservoirs de		Tableau des entretiens et		Contrôle de la fourche.....	6-19
carburant et d’huile moteur		graissages périodiques	6-2	Contrôle de la direction	6-19
2 temps	3-7	Dépose et repose du cache et du		Contrôle des roulements	
Carburant.....	3-8	carénage.....	6-6	de roue	6-20
Pot catalytique.....	3-9	Contrôle de la bougie	6-7	Batterie	6-20
Huile moteur 2 temps	3-10			Remplacement du fusible.....	6-21
				Remplacement d’une ampoule	
				de phare ou de clignotant avant....	6-22

TABLE DES MATIÈRES

Remplacement d'une ampoule de clignotant arrière ou de feu arrière/stop	6-24
Remplacement de l'ampoule d'éclairage de la plaque d'immatriculation.....	6-25
Remplacement d'une ampoule de veilleuse.....	6-25
Diagnostic de pannes.....	6-26
Schémas de diagnostic de pannes.....	6-27

SOIN ET REMISAGE

DU SCOOTER	7-1
Remarque concernant les pièces de couleur mate	7-1
Soin.....	7-1
Remisage	7-3

CARACTÉRISTIQUES.....8-1

RENSEIGNEMENTS

COMPLÉMENTAIRES	9-1
Numéros d'identification.....	9-1
Numéro d'identification de la clé.....	9-1
Numéro d'identification du véhicule	9-1
Étiquette des codes du modèle	9-2

CONSIGNES DE SÉCURITÉ

1

Être un propriétaire responsable

L'utilisation adéquate et en toute sécurité du scooter incombe à son propriétaire.

Les scooters sont des véhicules mono-voies.

Leur sécurité dépend de techniques de conduite adéquates et des capacités du conducteur. Tout conducteur doit prendre connaissance des exigences suivantes avant de démarrer.

Le pilote doit :

- S'informer correctement auprès d'une source compétente sur tous les aspects de l'utilisation du scooter.
- Observer les avertissements et procéder aux entretiens préconisés dans ce Manuel du propriétaire.
- Suivre des cours afin d'apprendre à maîtriser les techniques de conduite sûres et correctes.
- Faire réviser le véhicule par un mécanicien compétent aux intervalles indiqués dans ce Manuel du propriétaire ou lorsque l'état de la mécanique l'exige.

Conduite en toute sécurité

Effectuer les contrôles avant utilisation à chaque départ afin de s'assurer que le véhicule peut être conduit en toute sécu-

FAUT1012

rité. L'omission du contrôle ou de l'entretien correct du véhicule augmente les risques d'accident ou d'endommagement. Se reporter à la liste des contrôles avant utilisation à la page 4-1.

- Ce scooter est conçu pour le transport du pilote et d'un passager.

N.B.

Bien que ce scooter soit destiné au transport d'un passager, il convient toutefois de se plier à la législation en vigueur dans le pays où l'on utilise le véhicule.

- La plupart des accidents de circulation entre voitures et scooters sont dus au fait que les automobilistes ne voient pas les scooters. Se faire bien voir semble donc permettre de réduire les risques de ce genre d'accident.

Dès lors :

- Porter une combinaison de couleur vive.
- Être particulièrement prudent à l'approche des carrefours, car c'est aux carrefours que la plupart des accidents de deux-roues se produisent.
- Rouler dans le champ de visibilité des automobilistes. Éviter de rouler dans leur angle mort.

- De nombreux accidents sont dus au manque d'expérience du pilote. En effet, bon nombre de victimes d'accidents sont des pilotes n'ayant pas de permis.
 - Ne pas rouler avant d'avoir acquis un permis de conduire et ne prêter son scooter qu'à des pilotes expérimentés.
 - Connaître ses limites et ne pas se surestimer. Afin d'éviter un accident, se limiter à des manœuvres que l'on peut effectuer en toute confiance.
 - S'exercer à des endroits où il n'y a pas de trafic tant que l'on ne s'est pas complètement familiarisé avec le scooter et ses commandes.
- De nombreux accidents sont provoqués par des erreurs de conduite du pilote de scooter. Une erreur typique consiste à prendre un virage trop large en raison d'une vitesse excessive ou un virage trop court (véhicule pas assez incliné pour la vitesse).
 - Toujours respecter les limites de vitesse et ne jamais rouler plus vite que ne le permet l'état de la route et le trafic.
 - Toujours signaler clairement son intention de tourner ou de changer

de bande de circulation. Rouler dans le champ de visibilité des automobilistes.

- La posture du pilote et celle du passager est importante pour le contrôle correct du véhicule.
 - Pour conserver le contrôle de son scooter, il faut toujours tenir le guidon des deux mains et garder ses pieds sur les repose-pieds.
 - Le passager doit toujours se tenir des deux mains, soit au pilote, soit à la poignée du passager ou à la poignée de manutention, si le modèle en est pourvu, et garder les deux pieds sur les repose-pieds du passager. Ne jamais prendre en charge un passager qui ne puisse placer fermement ses deux pieds sur les repose-pieds.
- Ne jamais conduire après avoir absorbé de l'alcool, certains médicaments ou des drogues.
- Ce scooter est conçu pour l'utilisation sur route uniquement. Ce n'est pas un véhicule tout-terrain.

Équipement

La plupart des accidents mortels en scooter résultent de blessures à la tête. Le port du casque est le seul moyen d'éviter ou de limiter les blessures à la tête.

- Toujours porter un casque homologué.
- Porter une visière ou des lunettes de protection. Si les yeux ne sont pas protégés, le vent risque de troubler la vue et de retarder la détection des obstacles.
- Porter des bottes, une veste, un pantalon et des gants solides pour se protéger des éraflures en cas de chute.
- Ne jamais porter des vêtements lâches, car ceux-ci pourraient s'accrocher aux leviers de commande ou même aux roues, ce qui risque d'être la cause d'un accident.
- Toujours porter des vêtements de protection qui couvrent les jambes, les chevilles et les pieds. Le moteur et le système d'échappement sont brûlants pendant ou après la conduite, et peuvent, dès lors, provoquer des brûlures.
- Les consignes ci-dessus s'adressent également au passager.

Éviter un empoisonnement au monoxyde de carbone

Tous les gaz d'échappement de moteur contiennent du monoxyde de carbone, un gaz mortel. L'inhalation de monoxyde de carbone peut provoquer céphalées,

étourdissements, somnolence, nausées, confusion mentale, et finalement la mort. Le monoxyde de carbone est un gaz incolore, inodore et insipide qui peut être présent même lorsque l'on ne sent ou ne voit aucun gaz d'échappement. Des niveaux mortels de monoxyde de carbone peuvent s'accumuler rapidement et peuvent suffoquer rapidement une victime et l'empêcher de se sauver. De plus, des niveaux mortels de monoxyde de carbone peuvent persister pendant des heures, voire des jours dans des endroits peu ou pas ventilés. Si l'on ressent tout symptôme d'empoisonnement au monoxyde de carbone, il convient de quitter immédiatement l'endroit, de prendre l'air et de CONSULTER UN MÉDECIN.

- Ne pas faire tourner un moteur à l'intérieur. Même si l'on tente de faire évacuer les gaz d'échappement à l'aide de ventilateurs ou en ouvrant portes et fenêtres, le monoxyde de carbone peut atteindre rapidement des concentrations dangereuses.
- Ne pas faire tourner un moteur dans un endroit mal ventilé ou des endroits partiellement clos, comme les granges, garages ou abris d'auto.
- Ne pas faire tourner un moteur à un endroit à l'air libre d'où les gaz d'é-

CONSIGNES DE SÉCURITÉ

chappement pourraient être aspirés dans un bâtiment par des ouvertures comme portes ou fenêtres.

1

Charge

L'ajout accessoires ou de bagages peut réduire la stabilité et la maniabilité du scooter si la répartition du poids est modifiée. Afin d'éviter tout risque d'accident, monter accessoires et bagages avec beaucoup de soin. Redoubler de prudence lors de la conduite d'un scooter chargé d'accessoires ou de bagages. Voici quelques directives à suivre concernant les accessoires et le chargement de ce scooter : S'assurer que le poids total du pilote, du passager, des bagages et des accessoires ne dépasse pas la charge maximum. **La conduite d'un véhicule surchargé peut être la cause d'un accident.**

Charge maximale:

CS50 169 kg (373 lb)
CS50M 169 kg (373 lb)
CS50Z 166 kg (366 lb)

Même lorsque cette limite de poids n'est pas dépassée, garder les points suivants à l'esprit :

- Les bagages et les accessoires doivent être fixés aussi bas et près du scooter que possible. Attacher soig-

neusement les bagages les plus lourds près du centre du scooter et répartir le poids également de chaque côté afin de ne pas le déséquilibrer.

- Un déplacement soudain du chargement peut créer un déséquilibre. S'assurer que les accessoires et les bagages sont correctement attachés avant de prendre la route. Contrôler fréquemment les fixations des accessoires et des bagages.
- Régler correctement la suspension (pour les modèles à suspension réglable) en fonction de la charge et contrôler l'état et la pression de gonflage des pneus.
- Ne jamais placer des objets lourds ou volumineux sur le guidon, la fourche ou le garde-boue avant. Ces objets peuvent déstabiliser la direction et rendre le maniement plus difficile.
- **Ce véhicule n'est pas conçu pour tirer une remorque ni pour être attaché à un side-car.**

Accessoires Yamaha d'origine

Le choix d'accessoires pour son véhicule est une décision importante. Des accessoires Yamaha d'origine, disponibles uniquement chez les concessionnaires

Yamaha, ont été conçus, testés et approuvés par Yamaha pour l'utilisation sur ce véhicule.

De nombreuses entreprises n'ayant aucun lien avec Yamaha produisent des pièces et accessoires, ou mettent à disposition d'autres modifications pour les véhicules Yamaha. Yamaha n'est pas en mesure de tester les produits disponibles sur le marché secondaire. Yamaha ne peut dès lors ni approuver ni recommander l'utilisation d'accessoires vendus par des tiers ou les modifications autres que celles recommandées spécialement par Yamaha, même si ces pièces sont vendues ou montées par un concessionnaire Yamaha.

Pièces de rechange, accessoires et modifications issus du marché secondaire

Bien que des produits du marché secondaire puissent sembler être de concept et de qualité identiques aux accessoires Yamaha, il faut être conscient que certains de ces accessoires ou certaines de ces modifications ne sont pas appropriés en raison du danger potentiel qu'ils représentent pour soi-même et pour autrui. La mise en place de produits issus du marché secondaire ou l'exécution d'une autre modification du véhicule venant altérer le concept ou les caractéristiques du véhi-

cule peut soumettre les occupants du véhicule ou des tiers à des risques accrus de blessures ou de mort. Le propriétaire est responsable des dommages découlant d'une modification du véhicule.

Respecter les conseils suivants lors du montage d'accessoires, ainsi que ceux donnés à la section "Charge".

- Ne jamais monter d'accessoires ou transporter de chargement qui pourraient nuire au bon fonctionnement du scooter. Examiner soigneusement les accessoires avant de les monter pour s'assurer qu'ils ne réduisent en rien la garde au sol, l'angle d'inclinaison dans les virages, le débattement limite de la suspension, la course de la direction ou le fonctionnement des commandes. Vérifier aussi qu'ils ne cachent pas les feux et catadioptres.
- Les accessoires montés sur le guidon ou autour de la fourche peuvent créer des déséquilibres dus à une mauvaise distribution du poids ou à des changements d'ordre aérodynamique. Si des accessoires sont montés sur le guidon ou autour de la fourche, ils doivent être aussi légers et compacts que possible.
- Des accessoires volumineux risquent de gravement réduire la stabilité du scooter en raison d'effets aérodynamiques. Le vent peut avoir tendance à soulever le scooter et les coups de vent latéraux peuvent le rendre instable. De tels accessoires peuvent également rendre le véhicule instable lors du croisement ou du dépassement de camions.
- Certains accessoires peuvent forcer le pilote à modifier sa position de conduite. Une position de conduite incorrecte réduit la liberté de mouvement du pilote et peut limiter son contrôle du véhicule. De tels accessoires sont donc déconseillés.
- La prudence est de rigueur lors de l'installation de tout accessoire électrique supplémentaire. Si les accessoires excèdent la capacité de l'installation électrique du scooter, une défaillance pourrait se produire, ce qui risque de provoquer des problèmes d'éclairage ou une perte de puissance du moteur.

Pneus et jantes issus du marché secondaire

Les pneus et les jantes livrés avec le scooter sont conçus pour les capacités de performance du véhicule et sont conçus de sorte à offrir la meilleure combinaison de maniabilité, de freinage et de confort. D'autres pneus, jantes, tailles et combinaisons peuvent ne pas être adéquats. Se reporter à la page 6-12 pour les caractéristiques des pneus et pour plus d'informations sur leur remplacement.

CONSIGNES DE SÉCURITÉ

FAU10372

Conseils supplémentaires relatifs à la sécurité routière

1

- S'assurer de signaler clairement son intention d'effectuer un virage.
- Le freinage peut être extrêmement difficile sur route mouillée. Éviter les freinages brusques qui risquent de faire déraiper le scooter. Pour ralentir sur une surface mouillée, actionner les freins lentement.
- Ralentir à l'approche d'un croisement ou d'un virage. Le virage effectué, accélérer lentement.
- Doubler les voitures en stationnement avec prudence. Un automobiliste inattentif pourrait brusquement ouvrir une portière.
- Les rails de chemin de fer ou de tramway, les plaques de fer des chantiers et les plaques d'égout deviennent extrêmement glissants lorsqu'ils sont mouillés. Ralentir et les franchir prudemment. Maintenir le scooter bien droit, car il pourrait glisser et se renverser.
- Le nettoyage du scooter risque de mouiller les plaquettes de frein. Après avoir lavé le scooter, toujours contrôler les freins avant de prendre la route.
- Toujours porter un casque, des gants, un pantalon (serré aux chevilles afin qu'il ne flotte pas) et une veste de couleur vive.
- Ne pas charger trop de bagages sur le scooter. Un scooter surchargé est instable. Utiliser un lien solide pour fixer les bagages sur le porte-bagages (le cas échéant). Des bagages mal attachés réduisent la stabilité du scooter et constituent une source de distraction dangereuse. (Voir page 1-1).

Vue gauche CS50/CS50M

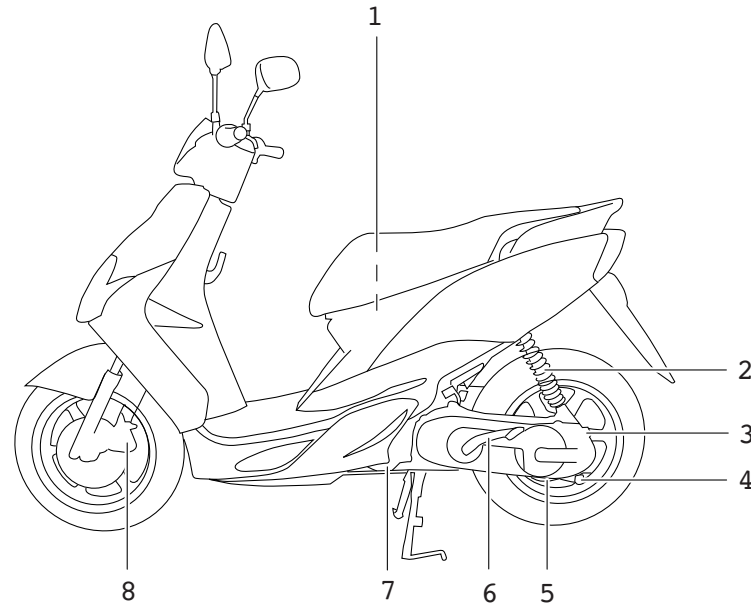

1. Compartiment de rangement (page 3-11)
2. Combiné ressort-amortisseur (page 3-12)
3. Bouchon de remplissage de l'huile de transmission finale (page 6-8)
4. Écrou de réglage (page 6-14)

5. Vis de vidange de l'huile de transmission finale (page 6-8)
6. Kick (page 3-10)
7. Élément du filtre à air (page 6-10)
8. Plaquettes de frein avant (page 6-15)

DESCRIPTION

CS50Z

2

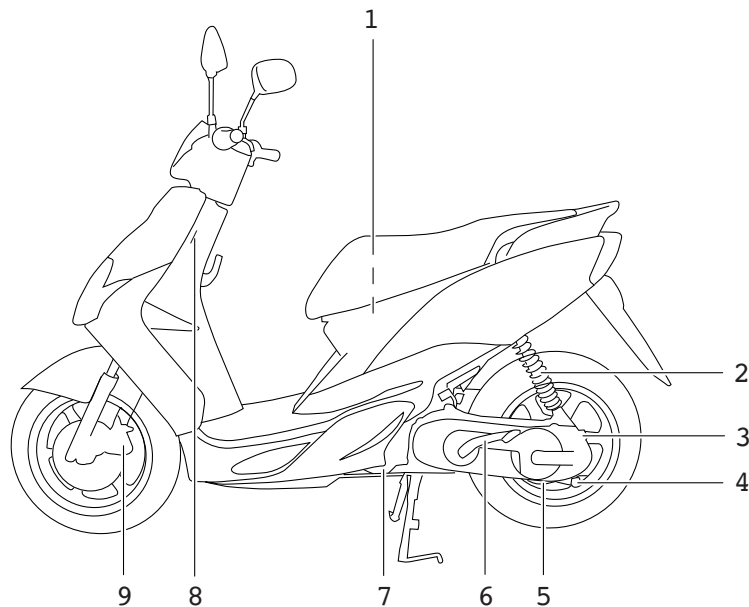

1. Compartiment de rangement (page 3-11)

2. Combiné ressort-amortisseur (page 3-12)

3. Bouchon de remplissage de l'huile de transmission finale (page 6-8)

4. Écrou de réglage (page 6-14)

5. Vis de vidange de l'huile de transmission finale (page 6-8)

6. Kick (page 3-10)

7. Élément du filtre à air (page 6-10)

8. Hublot de contrôle du niveau de liquide de refroidissement (page 6-9)

9. Plaquettes de frein avant (page 6-15)

Vue droite CS50/CS50M

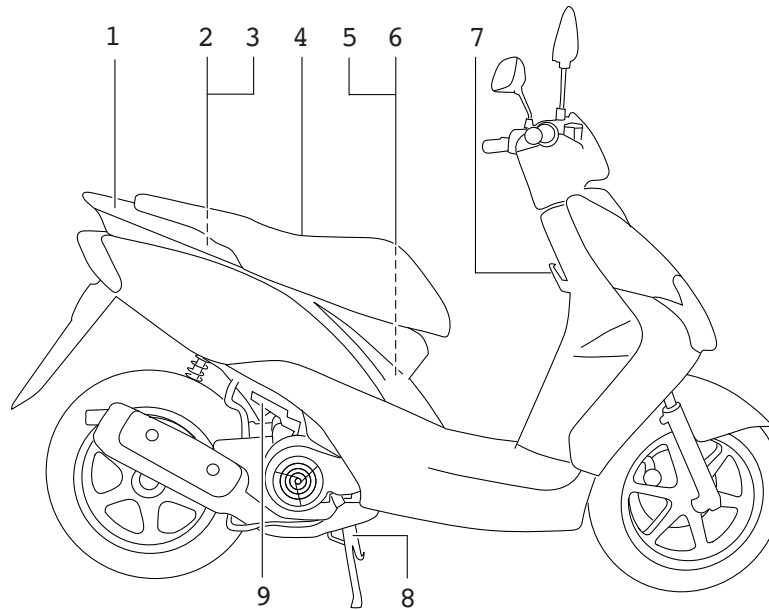

1. Poignée de manutention (page 5-2)
2. Bouchon du réservoir d'huile (page 3-7, 3-10)
3. Bouchon du réservoir de carburant (page 3-7)
4. Selle (page 3-11)
5. Batterie (page 6-20)

6. Fusible (page 6-21)
7. Crochet de fixation des bagages (page 3-13)
8. Béquille centrale (page 6-18)
9. Repose-pied du passager

DESCRIPTION

CS50Z

2

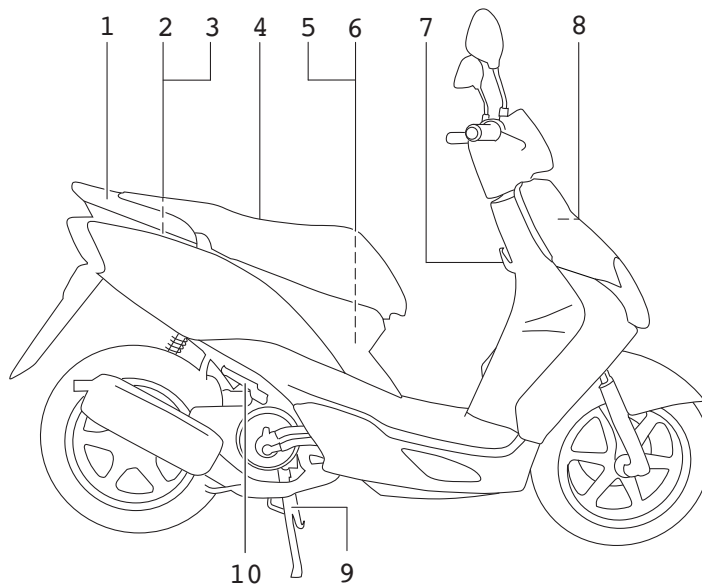

- 1. Poignée de manutention (page 5-2)
- 2. Bouchon du réservoir d'huile (page 3-7, 3-10)
- 3. Bouchon du réservoir de carburant (page 3-7)
- 4. Selle (page 3-11)
- 5. Batterie (page 6-20)

- 6. Fusible (page 6-21)
- 7. Crochet de fixation des bagages (page 3-13)
- 8. Bouchon du vase d'expansion (page 6-9)
- 9. Béquille centrale (page 6-18)
- 10. Repose-pied du passager

Commandes et instruments CS50/CS50M/CS50Z

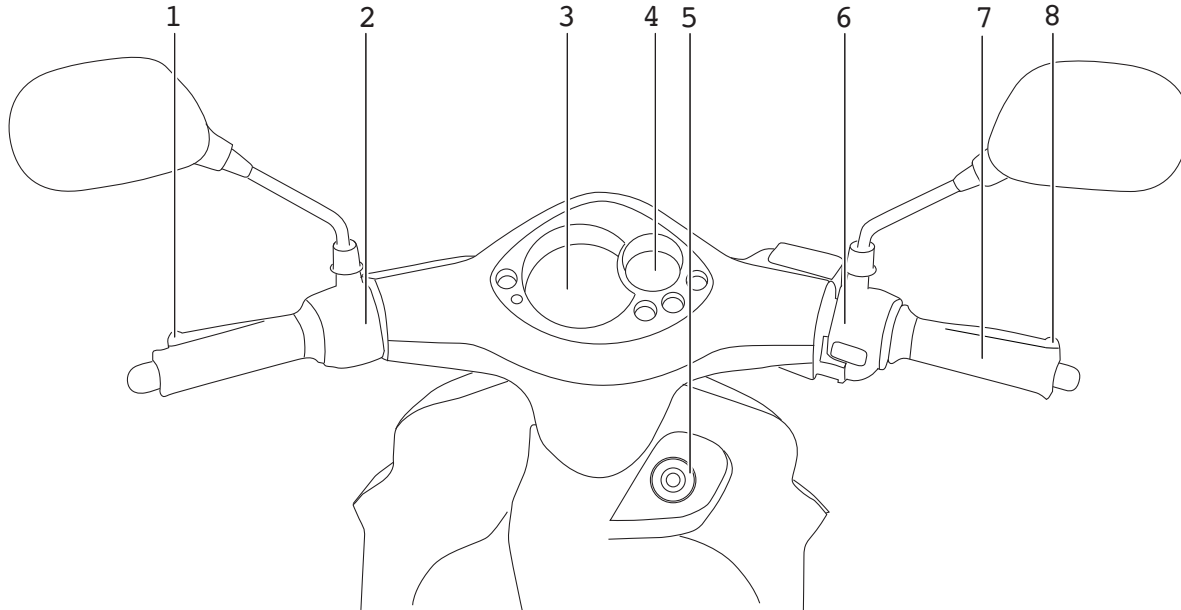

1. Levier de frein arrière (page 3-7)
2. Combiné de contacteurs gauche (page 3-6)
3. Compteur de vitesse (page 3-3)
4. Écran multifonction (page 3-4)

5. Contacteur à clé/antivol (page 3-1)
6. Combiné de contacteurs droit (page 3-6)
7. Poignée des gaz (page 6-11)
8. Levier de frein avant (page 3-6)

COMMANDES ET INSTRUMENTS

Contacteur à clé/antivol

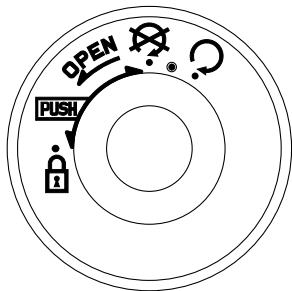

Le contacteur à clé/antivol commande les circuits d'allumage et d'éclairage et permet de bloquer la direction. Ses diverses positions sont décrites ci-après.

“ ○ ” ON (marche)

Tous les circuits électriques sont alimentés et le moteur peut être mis en marche. La clé ne peut être retirée.

N.B.

Le phare, l'éclairage des instruments et le feu arrière s'allument automatiquement dès la mise en marche du moteur.

FAU10460

“ ⊗ ” OFF (arrêt)

Tous les circuits électriques sont coupés. La clé peut être retirée.

⚠ AVERTISSEMENT

Ne jamais tourner la clé de contact à la position “ ⊗ ” ou “ ⊔ ” tant que la moto est en mouvement. Les circuits électriques seraient coupés et cela pourrait entraîner la perte de contrôle du véhicule et être la cause d'un accident.



Le témoin d'alerte du niveau d'huile moteur 2 temps devrait s'allumer. (Voir page 3-2).

“ ⊔ ” LOCK (antivol)

La direction est bloquée et tous les circuits électriques sont coupés. La clé peut être retirée.

FAU10661

FWA10061

FAU10670

FAU10681

Blocage de la direction

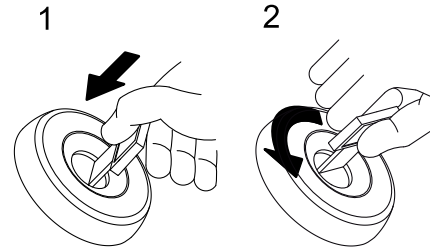

1. Appuyer.
2. Tourner.

1. Tourner le guidon tout à fait vers la gauche.
2. Appuyer sur la clé à partir de la position “ ⊗ ”, puis la tourner jusqu'à la position “ ⊔ ” tout en la maintenant enfoncée.
3. Retirer la clé.

Débloquer la direction

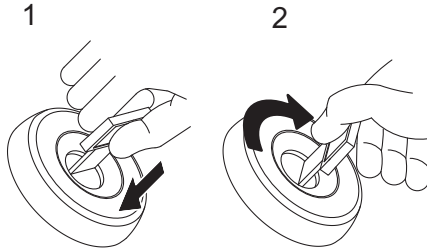





1. Appuyer.
2. Tourner.

1. Appuyer sur la clé, puis la tourner sur “” tout en la maintenant enfoncée.

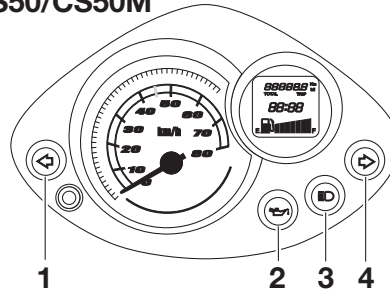
Témoins et témoins d'alerte CS50/CS50M





FAU11003



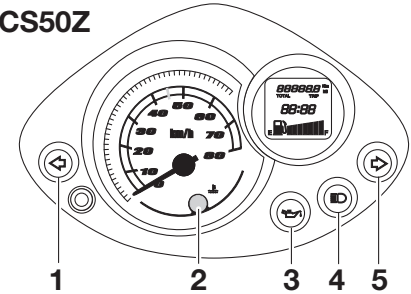

1. Témoin des clignotants gauches “”
2. Témoin d'alerte du niveau d'huile “”
3. Témoin de feu de route “”
4. Témoin des clignotants droits “”

CS50Z



1. Témoin des clignotants gauches “”
2. Témoin d'alerte de la température du liquide de refroidissement “”
3. Témoin d'alerte du niveau d'huile “”
4. Témoin de feu de route “”
5. Témoin des clignotants droits “”

FAU11030

Témoin des clignotants “” et “”
Quand le contacteur des clignotants est poussé vers la gauche ou vers la droite, le témoin correspondant clignote.

FAU11080

Témoin de feu de route “”
Ce témoin s'allume lorsque la position feu de route du phare est sélectionnée.

COMMANDES ET INSTRUMENTS

3

Témoin d'alerte du niveau d'huile " "

FAU11181

Ce témoin d'alerte s'allume lorsque la clé est à la position "  " ou lorsque le niveau d'huile dans le réservoir d'huile pour moteur 2 temps est bas alors que le moteur tourne. Si le témoin d'alerte s'allume lorsque le moteur tourne, couper immédiatement le moteur et faire l'appoint d'huile avec de la Yamalube 2 ou une huile pour moteur 2 temps de classe JASO "FC" ou ISO "EG-C" ou "EG-D" de qualité équivalente. Le témoin d'alerte devrait s'éteindre une fois l'appoint d'huile 2 temps effectué.

N.B.

Si le témoin d'alerte ne s'allume pas lorsque la clé est à la position "  " ou ne s'éteint pas après que le plein d'huile 2 temps a été effectué, faire contrôler le circuit électrique par un concessionnaire Yamaha.

FCA16291

ATTENTION

Ne pas utiliser le véhicule avant de s'être assuré que le niveau d'huile est suffisant.

Compteur de vitesse CS50/CS50M

FAUS1530

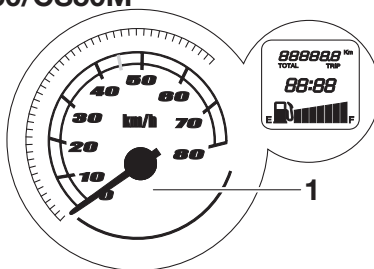

1. Compteur de vitesse

CS50Z

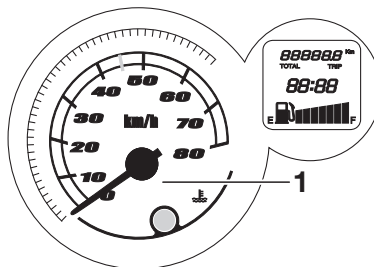

1. Compteur de vitesse

CS50/CS50M (R.-U.uniquement)

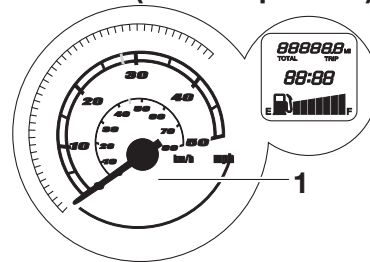

1. Compteur de vitesse

CS50Z (R.-U.uniquement)

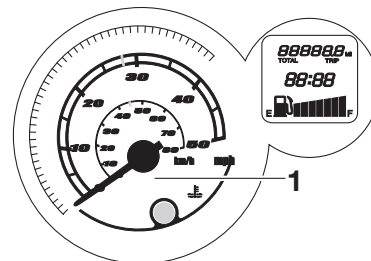

1. Compteur de vitesse

Le compteur de vitesse affiche la vitesse de conduite.

Écran multifonction

FAUS1424

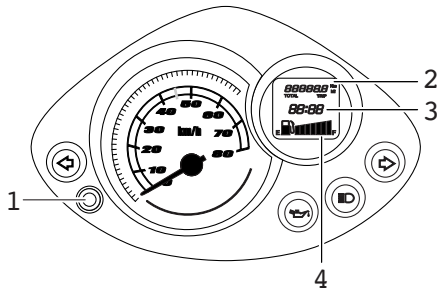

1. Bouton de sélection
2. Compteur kilométrique/totalisateur journalier
3. Montre
4. Afficheur du niveau de carburant

FWA12312

AVERTISSEMENT

Veiller à effectuer tout réglage de l'écran multifonction alors que le véhicule est à l'arrêt. Un réglage effectué pendant la conduite risque de distraire et augmente ainsi les risques d'accidents.

L'écran multifonction affiche les éléments suivants :

- une montre numérique
- un compteur kilométrique (affichant la distance totale parcourue)

- un totalisateur journalier (affichant la distance parcourue depuis sa dernière remise à zéro)
- une jauge de carburant
- un système embarqué de diagnostic de pannes
- un bouton de fonction (sélectionnant, réglant et remettant à zéro les divers modes de l'écran multifonction)

N.B.

- Veiller à tourner la clé à la position " ⏻ " avant d'utiliser le bouton.
- Pour le modèle vendu au R.-U. uniquement : Le compteur kilométrique et le totalisateur journalier affichent les distances en milles.

Réglage de la montre

1. Sélectionner le compteur kilométrique, puis appuyer sur le bouton pendant au moins deux secondes.
2. Une fois que l'affichage des heures clignote, régler les heures en appuyant sur le bouton.

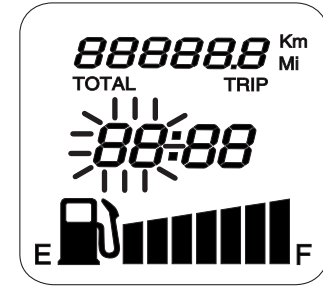

3

3. Pour modifier le réglage des dizaines de minutes, appuyer pendant au moins deux secondes sur le bouton.
4. Une fois que l'affichage des dizaines clignote, les régler en appuyant sur le bouton.

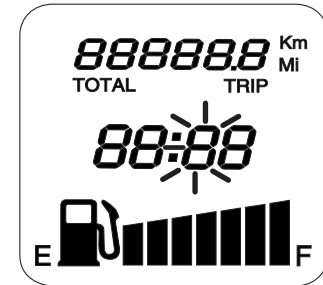

5. Pour changer l'affichage des minutes, appuyer pendant au moins deux secondes sur le bouton.

COMMANDES ET INSTRUMENTS

3

6. Une fois que l'affichage des minutes clignote, les régler en appuyant sur le bouton.



7. Appuyer pendant au moins deux secondes sur le bouton pour mettre la montre en marche.

N.B.

Après avoir réglé l'heure, bien veiller à appuyer sur le bouton pendant au moins deux secondes avant de tourner la clé sur "⊗", sinon le réglage de l'heure sera perdu.

Compteur kilométrique et totalisateur journalier

Appuyer sur le bouton pour modifier l'affichage des compteurs (compteur kilométrique "ODO" et totalisateur journalier "TRIP") dans l'ordre suivant :

ODO → TRIP → ODO

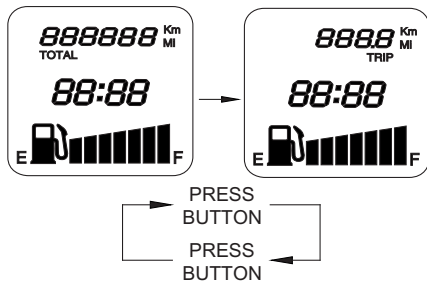

1. Compteur kilométrique
2. Totalisateur journalier

Pour remettre le totalisateur à zéro, le sélectionner en appuyant sur le bouton, puis appuyer une nouvelle fois sur le bouton pendant au moins deux secondes.

Jauge de niveau du carburant

La jauge de niveau de carburant indique la quantité de carburant se trouvant dans le réservoir de carburant. Les segments de la jauge du niveau de carburant s'éteignent dans la direction de "E" (vide) au fur et à mesure que le niveau diminue. Lorsqu'il ne reste plus qu'un seul segment près de "E", refaire le plein dès que possible.

Système embarqué de diagnostic de pannes

Le circuit électrique du carburant est surveillé par un système embarqué de diagnostic de pannes.

Si un problème est détecté dans le circuit électrique du carburant, tous les segments de l'afficheur du niveau de carburant se mettent à clignoter. Le cas échéant, faire contrôler le véhicule par un concessionnaire Yamaha.

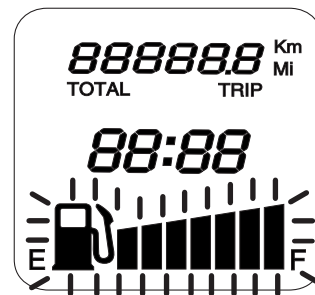

FAU12347

Combinés de contacteurs Gauche

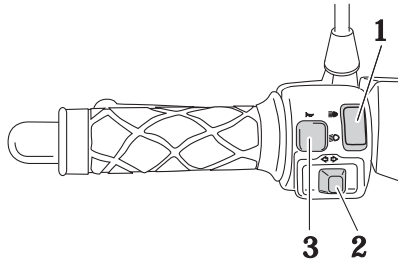

1. Inverseur feu de route/feu de croisement “”
2. Contacteur des clignotants “”
3. Contacteur d'avertisseur “”

Droite

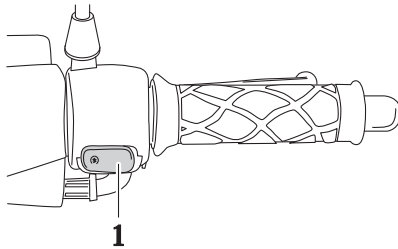

1. Contacteur du démarreur “”

FAU12400

Inverseur feu de route/feu de croisement “”

Placer ce contacteur sur “” pour allumer le feu de route et sur “” pour allumer le feu de croisement.

FAU12460

Contacteur des clignotants “”

Pour signaler un virage à droite, pousser ce contacteur vers la position “”. Pour signaler un virage à gauche, pousser ce contacteur vers la position “”. Une fois relâché, le contacteur retourne à sa position centrale. Pour éteindre les clignotants, appuyer sur le contacteur après que celui-ci est revenu à sa position centrale.

FAU12500

Contacteur d'avertisseur “”

Appuyer sur ce contacteur afin de faire retentir l'avertisseur.

FAUM1132

Contacteur du démarreur “”

Afin de lancer le moteur à l'aide du démarreur, appuyer sur ce contacteur tout en actionnant le frein avant ou arrière. Avant de mettre le moteur en marche, il convient de lire les instructions de mise en marche figurant à la page 5-1.

FAU12900

Levier de frein avant

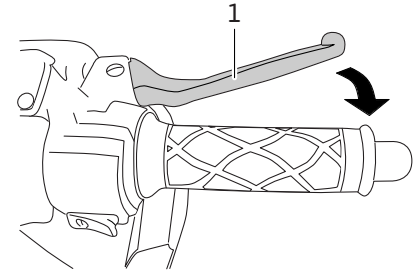

1. Levier de frein avant

Le levier de frein avant est situé à la poignée droite. Pour actionner le frein avant, tirer le levier vers la poignée.

COMMANDES ET INSTRUMENTS

FAU12950

Levier de frein arrière

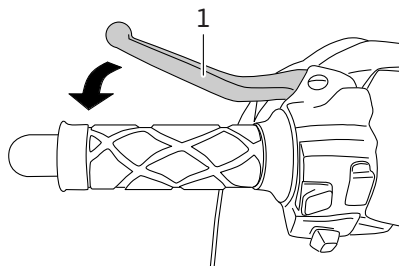

1. Levier de frein arrière

Le levier de frein arrière figure à la poignée gauche. Pour actionner le frein arrière, tirer le levier vers la poignée.

FAU13202

Bouchon des réservoirs de carburant et d'huile moteur 2 temps

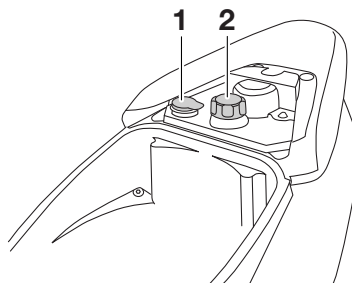

1. Bouchon du réservoir d'huile moteur 2 temps
2. Bouchon du réservoir de carburant

Le bouchon du réservoir de carburant et le bouchon du réservoir d'huile 2 temps sont situés sous le siège. (Voir page 3-11).

Bouchon du réservoir de carburant

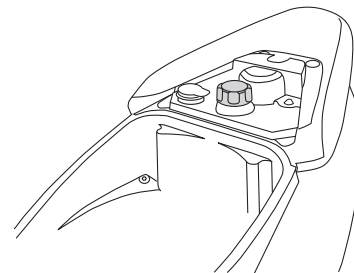

Pour retirer le bouchon du réservoir de carburant, le tourner dans le sens inverse des aiguilles d'une montre, puis l'enlever. Pour remettre le bouchon du réservoir de carburant en place, le tourner dans le sens des aiguilles d'une montre.

Bouchon du réservoir d'huile moteur 2 temps

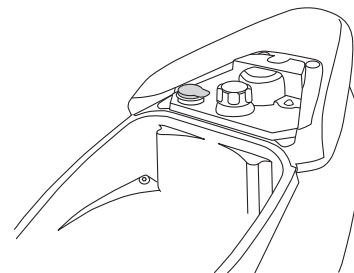

Pour retirer le bouchon du réservoir d'huile le moteur 2 temps, il suffit de tirer sur celui-ci.

Pour remettre le bouchon du réservoir d'huile 2 temps en place, l'enfoncer dans l'orifice du réservoir.

FWA10141

AVERTISSEMENT

S'assurer que les bouchons de réservoir de carburant et d'huile 2 temps sont correctement mis en place avant de démarrer. Une fuite de carburant constitue un risque d'incendie.

FAU13212

Carburant

S'assurer que le niveau d'essence est suffisant.

FWA10881

AVERTISSEMENT

L'essence et les vapeurs d'essence sont extrêmement inflammables. Pour limiter les risques d'incendies et d'explosions, et donc de blessures, lors des ravitaillements, il convient de suivre ces instructions.

1. Avant de faire le plein, couper le moteur et s'assurer que personne n'a enfourché le véhicule. Ne jamais effectuer le plein à proximité d'étincelles, de flammes ou d'autres sources de chaleur, telles que les chauffe-eau et sècheirs, et surtout, ne pas fumer.
2. Ne pas remplir le réservoir de carburant à l'excès. Ne pas remplir au-delà du fond du tube de remplissage. Comme le carburant se dilate en se réchauffant, du carburant risque de s'échapper du réservoir sous l'effet de la chaleur du moteur ou du soleil.

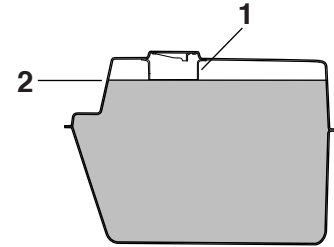

ZAJUM020

1. Tube de remplissage du réservoir de carburant
2. Niveau de carburant
3. Essuyer immédiatement toute coulure de carburant. **ATTENTION: Essuyer immédiatement toute coulure de carburant à l'aide d'un chiffon propre, sec et doux. En effet, le carburant risque d'abîmer les surfaces peintes ou les pièces en plastique.** [FCA10071]
4. Bien veiller à fermer correctement le bouchon du réservoir de carburant.

FWA15151

AVERTISSEMENT

L'essence est délétère et peut provoquer blessures ou la mort. Manipuler l'essence avec prudence. Ne jamais siphonner de l'essence avec la bouche. En cas d'ingestion d'essence, d'inhalation

COMMANDES ET INSTRUMENTS

tion importante de vapeur d'essence ou d'éclaboussure dans les yeux, consulter immédiatement un médecin. En cas d'éclaboussure d'essence sur la peau, se laver immédiatement à l'eau et au savon. En cas d'éclaboussure d'essence sur les vêtements, changer immédiatement de vêtements.

3

FAU13270

Carburant recommandé :

ESSENCE ORDINAIRE SANS
PLOMB EXCLUSIVEMENT

Capacité du réservoir de carburant :

5,5 L (1,45 US gal, 1,21 Imp.gal)

Quantité de la réserve :

1,9 L (0,50 US gal, 0,42 Imp.gal)

Ce moteur Yamaha fonctionne à l'essence ordinaire sans plomb d'un indice d'octane recherche de 91 ou plus. Si un cognement ou un cliquetis survient, utiliser une marque d'essence différente ou une essence super sans plomb. L'essence sans plomb prolonge la durée de service des bougies et réduit les frais d'entretien.

FAU13432

Pot catalytique

Le système d'échappement de ce véhicule est équipé d'un pot catalytique.

FWA10861

AVERTISSEMENT

Le système d'échappement est brûlant lorsque le moteur a tourné. Pour éviter tout risque d'incendie et de brûlures :

- Ne pas garer le véhicule à proximité d'objets ou matériaux posant un risque d'incendie, tel que de l'herbe ou d'autres matières facilement inflammables.
- Garer la moto de façon à limiter les risques que des piétons ou des enfants touchent le circuit d'échappement brûlant.
- S'assurer que le système d'échappement est refroidi avant d'effectuer tout travail sur le véhicule.
- Ne pas faire tourner le moteur au ralenti pour plus de quelques minutes. Un ralenti prolongé pourrait provoquer une accumulation de chaleur.

FCA10701

ATTENTION

Utiliser uniquement de l'essence sans plomb. L'utilisation d'essence avec plomb va endommager irrémédiablement le pot catalytique.

FAUS1500

Huile moteur 2 temps

S'assurer que le niveau d'huile dans le réservoir d'huile 2 temps est suffisant. Si nécessaire, faire l'appoint d'huile 2 temps du type spécifié.

L'accès au réservoir d'huile moteur 2 temps se fait par le compartiment de rangement. (Voir page 3-11).

1. Pour retirer le bouchon du réservoir d'huile moteur 2 temps, il suffit de tirer sur celui-ci.

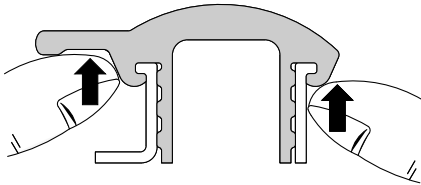

2. Pour remettre le bouchon du réservoir d'huile 2 temps en place, l'enfoncer dans l'orifice du réservoir.

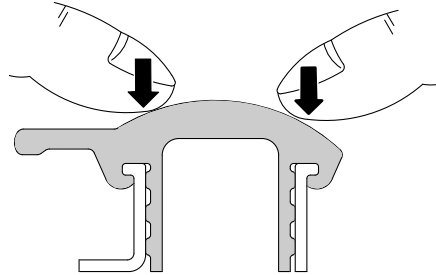

N.B.

S'assurer que le bouchon du réservoir d'huile 2 temps est reposé correctement avant de conduire.

Huile recommandée :

Voir page 8-1

Quantité d'huile :

1,40 L (1,48 US qt, 1,23 Imp.qt)

FAUS1050

Kick

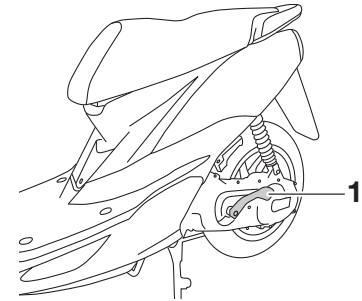

1. Pédale de kick

Mettre le moteur en marche en actionnant légèrement la pédale de kick jusqu'à ce que les pignons soient en prise, puis l'actionner vigoureusement mais en souplesse.

COMMANDES ET INSTRUMENTS

FAU14160

Selle du pilote

Ouverture de la selle du pilote

1. Dresser le scooter sur sa béquille centrale.
2. Introduire la clé dans le contacteur à clé, puis la tourner dans le sens inverse des aiguilles d'une montre.

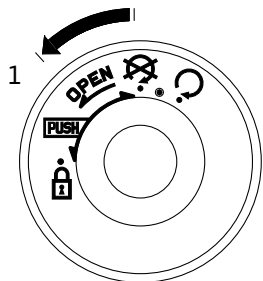

1. Ouvrir.

N.B. _____

Ne pas enfoncer la clé en la tournant.

3. Relever la selle du pilote.

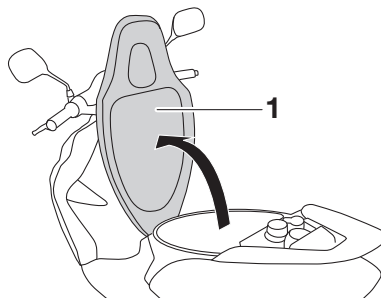

1. Selle

Fermeture de la selle du pilote

1. Abaisser la selle du pilote, puis appuyer sur celle-ci afin de la verrouiller.
2. Retirer la clé de contact avant de laisser le véhicule sans surveillance.

N.B. _____

S'assurer que la selle est bien remise en place avant de démarrer.

FAU14510

Compartiment de rangement

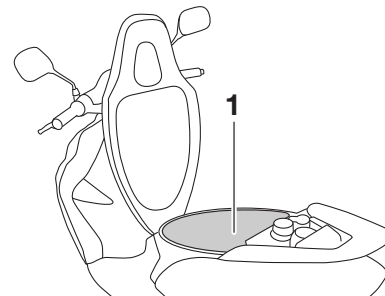

1. Compartiment de rangement

Le compartiment de rangement se trouve sous la selle. (Voir page 3-11).

FWA10960

⚠ AVERTISSEMENT

- Ne pas dépasser la limite de charge du compartiment de rangement, qui est de 3,5 kg (7,7 lb).
- Ne pas dépasser la charge maximale du véhicule, qui est de CS50/CS50M 169 kg (373 lb) CS50Z 166 kg (366 lb).

FCA10080

ATTENTION

Noter les points suivants avant d'utiliser le compartiment de rangement.

- Le compartiment de rangement s'échauffe lorsque le véhicule est

exposé au soleil. Il convient donc de ne pas conserver d'objets sensibles à la chaleur dans le compartiment de rangement.

- Afin d'éviter d'humidifier le compartiment de rangement, emballer tout objet mouillé dans un sac en plastique avant de le ranger dans le compartiment.
- Comme il se peut que de l'eau pénètre dans le compartiment de rangement lors du lavage du scooter, il est préférable d'emballer tout objet se trouvant dans ce compartiment dans un sac en plastique.
- Ne pas ranger d'objets de valeur ou d'objets fragiles dans le compartiment de rangement.

Pour ranger un casque dans le compartiment de rangement, le retourner et placer le côté visière vers l'avant.

N.B.

- Certains casques, en raison de leur taille ou de leur forme, ne peuvent trouver place dans le compartiment de rangement.
- Ne pas laisser le scooter sans surveillance lorsque la selle est ouverte.

Réglage du combiné ressort-amortisseur (en fonction du modèle)

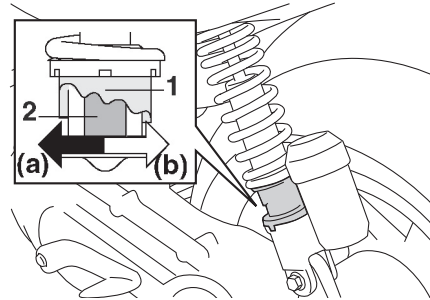

1. Bague de réglage de la précontrainte de ressort
2. Indicateur de position

Le combiné ressort-amortisseur est équipé d'une bague de réglage de la précontrainte de ressort.

ATTENTION

Ne jamais dépasser les limites maximum ou minimum afin d'éviter d'endommager le mécanisme.

Régler la précontrainte de ressort en procédant comme suit.

Pour augmenter la précontrainte de ressort et donc durcir la suspension, tourner

FAU14832

la bague de réglage dans le sens (a). Pour réduire la précontrainte de ressort et donc adoucir la suspension, tourner la bague de réglage dans le sens (b).

Il faut veiller à bien aligner l'encoche sélectionnée figurant sur la bague de réglage et l'indicateur de position figurant sur l'amortisseur.

Réglage de la précontrainte de ressort :

Minimum (réglage doux) :

(b)

Standard :

milieu

Maximum (réglage dur) :

(a)

3

⚠ AVERTISSEMENT

FWA10221

Ce combiné ressort-amortisseur contient de l'azote fortement comprimé. Lire attentivement et s'assurer de bien comprendre les informations ci-dessous avant de manipuler le combiné ressort-amortisseur.

- Ne pas modifier ni tenter d'ouvrir la bonbonne.
- Ne pas approcher le combiné ressort-amortisseur d'une flamme ou

COMMANDES ET INSTRUMENTS

de toute autre source de chaleur. La pression du gaz augmenterait excessivement, et la bonbonne pourrait exploser.

- Ne pas déformer ni endommager la bonbonne d'aucune façon. Le moindre endommagement de la bonbonne risque de réduire les performances d'amortissement.
- Ne pas jeter un combiné ressort-amortisseur endommagé ou usé. Tout entretien d'un combiné ressort-amortisseur doit être confié à un concessionnaire Yamaha.

FAUT1072

Crochet de fixation des bagages

FWAT1031

⚠ AVERTISSEMENT

- Ne pas dépasser la limite de charge du crochet de fixation des bagages, qui est de 1,5 kg (3,3 lb).
- Ne pas dépasser la charge maximale du véhicule, qui est de CS50/CS50M 169 kg (373 lb) CS50Z 166 (366 lb).

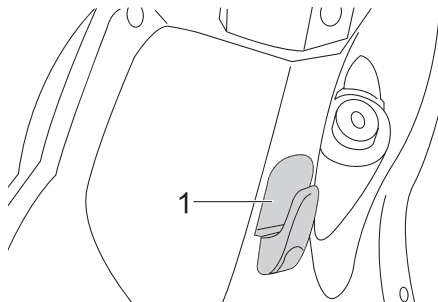

1. Crochet de fixation des bagages

POUR LA SÉCURITÉ – CONTRÔLES AVANT UTILISATION

FAU15595

Toujours effectuer ces contrôles avant chaque départ afin de s'assurer que le véhicule peut être conduit en toute sécurité. Toujours respecter les procédés et intervalles de contrôle et d'entretien figurant dans ce Manuel du propriétaire.

FWA11151

AVERTISSEMENT

L'omission du contrôle ou de l'entretien correct du véhicule augmente les risques d'accident ou d'endommagement. Ne pas conduire le véhicule en cas de détection d'un problème. Si le problème ne peut être résolu en suivant les procédés repris dans ce manuel, faire contrôler le véhicule par un concessionnaire Yamaha.

Contrôler les points suivants avant de mettre le moteur en marche :

POUR LA SÉCURITÉ – CONTRÔLES AVANT UTILISATION

FAU15605

Points à contrôler avant chaque utilisation

ÉLÉMENTS	CONTRÔLES	PAGES
Carburant	<ul style="list-style-type: none">• Contrôler le niveau de carburant dans le réservoir.• Refaire le plein de carburant si nécessaire.• S'assurer de l'absence de fuite au niveau des durites d'alimentation.	3-8
Huile moteur 2 temps	<ul style="list-style-type: none">• Contrôler le niveau d'huile dans le réservoir.• Si nécessaire, ajouter l'huile du type recommandé jusqu'au niveau spécifié.• S'assurer de l'absence de fuites d'huile.	3-10
Huile de transmission finale	<ul style="list-style-type: none">• S'assurer de l'absence de fuites d'huile.	6-8
Liquide de refroidissement (CS50Z)	<ul style="list-style-type: none">• Contrôler le niveau du liquide de refroidissement dans le vase d'expansion.• Si nécessaire, ajouter du liquide de refroidissement du type recommandé jusqu'au niveau spécifié.• Contrôler le circuit de refroidissement et s'assurer de l'absence de toute fuite.	6-9
Frein avant	<ul style="list-style-type: none">• Contrôler le fonctionnement.• Faire purger le circuit hydraulique par un concessionnaire Yamaha en cas de sensation de mollesse.• Contrôler l'usure des plaquettes de frein.• Remplacer si nécessaire.• Contrôler le niveau du liquide dans le réservoir.• Si nécessaire, ajouter du liquide de frein du type recommandé jusqu'au niveau spécifié.• Contrôler le circuit hydraulique et s'assurer de l'absence de toute fuite.	6-14, 6-15, 6-16
Frein arrière	<ul style="list-style-type: none">• Contrôler le fonctionnement.• Lubrifier le câble si nécessaire.• Contrôler la garde au levier.• Régler si nécessaire.	6-14, 6-15
Poignée des gaz	<ul style="list-style-type: none">• S'assurer du fonctionnement en douceur.• Contrôler le jeu de câble des gaz.• Si nécessaire, faire régler le jeu du câble et faire lubrifier le câble et le boîtier de la poignée des gaz chez un concessionnaire Yamaha.	6-11, 6-17
Roues et pneus	<ul style="list-style-type: none">• S'assurer de l'absence d'endommagement.• Contrôler l'état des pneus et la profondeur des sculptures.• Contrôler la pression de gonflage.• Corriger si nécessaire.	6-12, 6-13

4

POUR LA SÉCURITÉ – CONTRÔLES AVANT UTILISATION

ÉLÉMENTS	CONTRÔLES	PAGES
Leviers de frein	<ul style="list-style-type: none">• S'assurer du fonctionnement en douceur.• Si nécessaire, lubrifier les points pivots.	6-17
Béquille centrale	<ul style="list-style-type: none">• S'assurer du fonctionnement en douceur.• Lubrifier le pivot si nécessaire.	6-18
Attaches du cadre	<ul style="list-style-type: none">• S'assurer que tous les écrous et vis sont correctement serrés.• Serrer si nécessaire.	—
Instruments, éclairage, signalisation et contacteurs	<ul style="list-style-type: none">• Contrôler le fonctionnement.• Corriger si nécessaire.	—

UTILISATION ET CONSEILS IMPORTANTS CONCERNANT LE PILOTAGE

FAU15951

Lire attentivement ce manuel afin de se familiariser avec toutes les commandes. Si l'explication d'une commande ou d'une fonction pose un problème, consulter un concessionnaire Yamaha.

FWA10271

⚠ AVERTISSEMENT

Une mauvaise connaissance des commandes peut entraîner une perte de contrôle, qui pourrait se traduire par un accident et des blessures.

5

FAU16562

Mise en marche d'un moteur froid

FCA10250

ATTENTION

Voir à la page 5-4 et consulter les instructions concernant le rodage du moteur avant d'utiliser le véhicule pour la première fois.

1. Tourner la clé sur "⊙", puis lorsque le témoin d'alerte du niveau d'huile s'allume, la tourner sur "○".

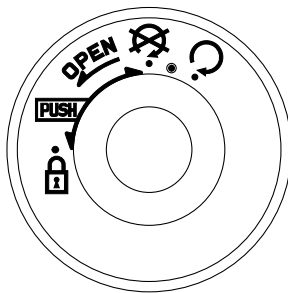

FCA10240

ATTENTION

Si le témoin d'alerte du niveau d'huile ne s'allume pas, demander à un concessionnaire Yamaha de vérifier le circuit électrique.

2. Refermer tout à fait les gaz.
3. Actionner le frein avant ou arrière et mettre le moteur en marche en appuyant sur le contacteur du démarreur ou en actionnant la pédale de kick. **ATTENTION: En vue de prolonger la durée de service du moteur, ne jamais accélérer à l'excès tant que le moteur est froid !** [FCA11041]

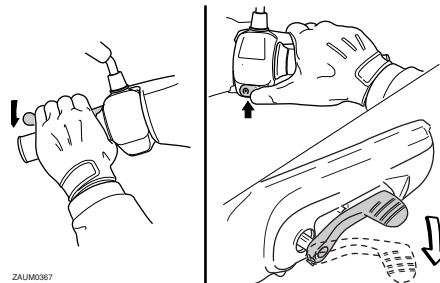

Si le moteur ne se met pas en marche lorsqu'on appuie sur le contacteur du démarreur, relâcher celui-ci, attendre quelques secondes, puis essayer à nouveau. Chaque essai de mise en marche doit être aussi court que possible afin d'économiser l'énergie de la batterie. Ne pas actionner le démarreur pendant plus de 5 secondes d'affilée. Si le moteur ne se met pas en marche à l'aide du démarreur, utiliser le kick.

UTILISATION ET CONSEILS IMPORTANTS CONCERNANT LE PILOTAGE

FAU16761

Démarrage

N.B. _____

Faire chauffer le moteur avant de démarrer.

1. Actionner le levier de frein arrière de la main gauche et saisir la poignée de manutention de la main droite. Pousser ensuite le scooter vers l'avant pour replier la béquille centrale.

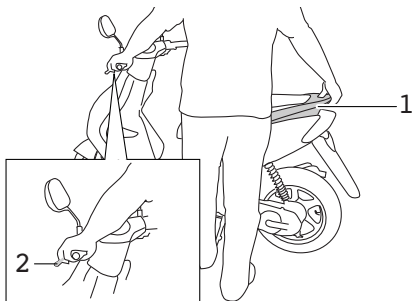

1. Poignée de manutention
2. Levier de frein arrière

2. S'asseoir à califourchon sur la selle et contrôler l'angle des rétroviseurs.
3. Signaler son intention de gagner la voie publique en allumant les clignotants.

4. Vérifier si la voie est libre, puis actionner lentement la poignée des gaz (poignée droite) afin de démarrer.
5. Éteindre les clignotants.

FAU16780

Accélération et décélération

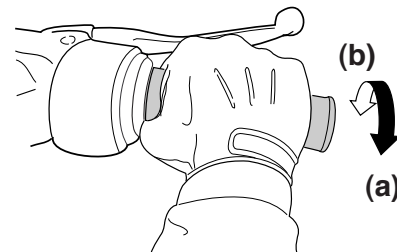

ZAJM0199

La vitesse se règle en donnant plus ou moins des gaz. Pour augmenter la vitesse, tourner la poignée des gaz dans le sens (a). Pour réduire la vitesse, tourner la poignée des gaz dans le sens (b).

UTILISATION ET CONSEILS IMPORTANTS CONCERNANT LE PILOTAGE

Freinage

FAU16793

FWA10300

⚠ AVERTISSEMENT

- Éviter de freiner brusquement, tout particulièrement lorsque le scooter penche d'un côté, car celui-ci risquerait de déraiper et de se renverser.
- Les rails de chemin de fer ou de tramway, les plaques de fer des chantiers et les plaques d'égout deviennent extrêmement glissants lorsqu'ils sont mouillés. Il convient donc de ralentir avant de rouler sur ce genre de surface et de redoubler de prudence en les traversant.
- Ne pas oublier qu'un freinage sur route mouillée est une manœuvre délicate.
- Rouler lentement dans les descentes, car les freinages en descente peuvent être très difficiles.

1. Refermer tout à fait les gaz.
2. Actionner simultanément les freins avant et arrière en augmentant progressivement la pression.

Avant



Arrière

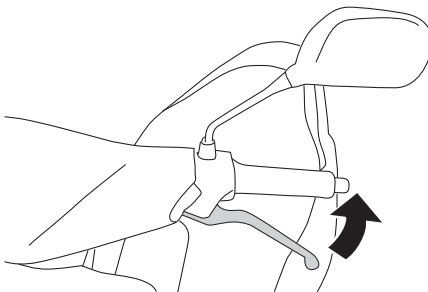

FAU16820

Comment réduire sa consommation de carburant

La consommation de carburant dépend dans une grande mesure du style de conduite. Suivre les conseils suivants en vue d'économiser le carburant :

- Éviter les régimes très élevés lors des accélérations.
- Éviter d'emballer le moteur à vide.
- Couper le moteur au lieu de le laisser tourner longtemps au ralenti (ex. : embouteillages, feux rouges, passages à niveau).

UTILISATION ET CONSEILS IMPORTANTS CONCERNANT LE PILOTAGE

FAU16830

Rodage du moteur

Les premiers 1000 km (600 mi) constituent la période la plus importante de la vie du moteur. C'est pourquoi il est indispensable de lire attentivement ce qui suit. Le moteur étant neuf, il faut éviter de le soumettre à un effort excessif pendant les premiers 1000 km (600 mi). Les pièces mobiles du moteur doivent s'user et se roder mutuellement pour obtenir les jeux de marche corrects. Pendant cette période, éviter de conduire à pleins gaz de façon prolongée et éviter tout excès susceptible de provoquer la surchauffe du moteur.

FAU17213

Stationnement

Pour stationner le véhicule, couper le moteur, puis retirer la clé de contact.

FWA10311

AVERTISSEMENT

- **Comme le moteur et le système d'échappement peuvent devenir brûlants, il convient de se garer de façon à ce que les piétons ou les enfants ne puissent toucher facilement ces éléments et s'y brûler.**
- **Ne pas garer le véhicule dans une descente ou sur un sol meuble, car il pourrait facilement se renverser, ce qui augmenterait les risques de fuite de carburant et d'incendie.**
- **Ne pas se garer à proximité d'herbe ou d'autres matériaux inflammables, car ils présentent un risque d'incendie.**

ENTRETIENS ET RÉGLAGES PÉRIODIQUES

FAU17281

La réalisation des contrôles et entretiens, réglages et lubrifications périodiques permet de garantir le meilleur rendement possible et contribue hautement à la sécurité de conduite. La sécurité du véhicule incombe à son propriétaire et à son utilisateur. Les points de contrôle, réglage et lubrification principaux du véhicule sont expliqués aux pages suivantes.

Les fréquences données dans le tableau des entretiens et graissages périodiques s'entendent pour la conduite dans des conditions normales. Le propriétaire devra donc adapter les fréquences préconisées et éventuellement les raccourcir en fonction du climat, du terrain, de la situation géographique et de l'usage qu'il fait de son véhicule.

AVERTISSEMENT

FWA10321

L'omission d'entretiens ou l'utilisation de techniques d'entretien incorrectes peut accroître les risques de blessures, voire de mort, pendant un entretien ou l'utilisation du véhicule. Si l'on ne maîtrise pas les techniques d'entretien du véhicule, ce travail doit être confié à un concessionnaire Yamaha.

FWA15121

AVERTISSEMENT

Couper le moteur avant d'effectuer tout entretien, sauf si autrement spécifié.

- **Les pièces mobiles d'un moteur en marche risquent de happer un membre ou un vêtement et les éléments électriques de provoquer décharges et incendies.**
- **Effectuer un entretien en laissant tourner le moteur peut entraîner traumatismes oculaires, brûlures, incendies et intoxications par monoxyde de carbone pouvant provoquer la mort. Se reporter à la page 1-1 pour plus d'informations concernant le monoxyde de carbone.**

FWA10330

AVERTISSEMENT

Ce scooter est conçu pour l'utilisation sur route revêtue uniquement. Si le scooter est utilisé dans des conditions anormales, dans la poussière, dans la boue ou par temps humide, nettoyer ou remplacer l'élément du filtre à air plus fréquemment. Consulter un concessionnaire Yamaha au sujet des fréquences adéquates d'entretien périodique.

ENTRETIENS ET RÉGLAGES PÉRIODIQUES

FAU17715

Tableau des entretiens et graissages périodiques

N.B.

- Il n'est pas nécessaire d'effectuer le contrôle annuel lorsqu'on a effectué un contrôle périodique dans l'année (les distances sont exprimées en milles pour le R.-U.).
- À partir de 30000 km (17500 mi), effectuer les entretiens en reprenant les fréquences depuis 6000 km (3500 mi).
- L'entretien des éléments repérés d'un astérisque ne peut être mené à bien sans les données techniques, les connaissances et l'outillage adéquats, et doit être confié à un concessionnaire Yamaha.

N°	ÉLÉMENTS	CONTRÔLES OU ENTRETIENS À EFFECTUER	DISTANCE AU COMPTEUR					CONTRÔLE ANNUEL
			1000 km (600 mi)	6000 km (3500 mi)	12000 km (7000 mi)	18000 km (10500 mi)	24000 km (14000 mi)	
1	* Canalisation de carburant	• S'assurer que les durites d'alimentation et de dépression ne sont ni craquelées ni autrement endommagées.		√	√	√	√	√
2	Bougie	• Remplacer.		√	√	√	√	√
3	Élément du filtre à air	• Nettoyer.		√		√		
		• Remplacer.			√		√	
4	* Frein avant	• Contrôler le fonctionnement, le niveau de liquide et s'assurer de l'absence de fuite.	√	√	√	√	√	√
		• Remplacer les plaquettes de frein.	Quand la limite est atteinte.					
5	* Frein arrière	• Contrôler le fonctionnement et régler la garde du levier de frein.	√	√	√	√	√	√
		• Remplacer les mâchoires de frein.	Quand la limite est atteinte.					

ENTRETIENS ET RÉGLAGES PÉRIODIQUES

N°	ÉLÉMENTS	CONTRÔLES OU ENTRETIENS À EFFECTUER	DISTANCE AU COMPTEUR					CONTRÔLE ANNUEL
			1000 km (600 mi)	6000 km (3500 mi)	12000 km (7000 mi)	18000 km (10500 mi)	24000 km (14000 mi)	
6 *	Durite de frein	<ul style="list-style-type: none"> S'assurer de l'absence de craquelures ou autre endommagement. 		√	√	√	√	√
		<ul style="list-style-type: none"> Remplacer. 	Tous les 4 ans					
7 *	Roues	<ul style="list-style-type: none"> Contrôler le voile et l'état. 		√	√	√	√	
8 *	Pneus	<ul style="list-style-type: none"> Contrôler la profondeur de sculpture et l'état des pneus. Remplacer si nécessaire. Contrôler la pression de gonflage. Corriger si nécessaire. 		√	√	√	√	√
9 *	Roulements de roue	<ul style="list-style-type: none"> S'assurer qu'ils n'ont pas de jeu et ne sont pas endommagés. 		√	√	√	√	
10 *	Roulements de direction	<ul style="list-style-type: none"> S'assurer qu'ils n'ont pas de jeu et que la direction n'est pas dure. 	√	√	√	√	√	
		<ul style="list-style-type: none"> Lubrifier à la graisse à base de savon au lithium. 	Tous les 24000 km (14000 mi)					
11 *	Attaches du cadre	<ul style="list-style-type: none"> S'assurer que tous les écrous et vis sont correctement serrés. 		√	√	√	√	√
12	Axe de pivot de levier de frein avant	<ul style="list-style-type: none"> Lubrifier à la graisse silicone. 		√	√	√	√	√
13	Axe de pivot de levier de frein arrière	<ul style="list-style-type: none"> Lubrifier à la graisse à base de savon au lithium. 		√	√	√	√	√
14	Béquille centrale	<ul style="list-style-type: none"> Contrôler le fonctionnement. Lubrifier. 		√	√	√	√	√
15 *	Fourche avant	<ul style="list-style-type: none"> Contrôler le fonctionnement et s'assurer de l'absence de fuites d'huile. 		√	√	√	√	

ENTRETIENS ET RÉGLAGES PÉRIODIQUES

N°	ÉLÉMENTS	CONTRÔLES OU ENTRETIENS À EFFECTUER	DISTANCE AU COMPTEUR					CONTRÔLE ANNUEL
			1000 km (600 mi)	6000 km (3500 mi)	12000 km (7000 mi)	18000 km (10500 mi)	24000 km (14000 mi)	
16	* Combiné ressort-amortisseur	<ul style="list-style-type: none"> • Contrôler le fonctionnement et s'assurer que l'amortisseur ne fuit pas. 		√	√	√	√	
17	* Carburateur	<ul style="list-style-type: none"> • Régler le régime de ralenti du moteur. 	√	√	√	√	√	√
18	* Pompe à huile Autolube	<ul style="list-style-type: none"> • Contrôler le fonctionnement. • Purger si nécessaire. 	√		√		√	√
19	* Système de refroidissement (CS50Z)	<ul style="list-style-type: none"> • Contrôler le niveau de liquide de refroidissement et s'assurer de l'absence de fuites de liquide. 		√	√	√	√	√
		<ul style="list-style-type: none"> • Changer. 	Tous les 3 ans					
20	Huile de transmission finale	<ul style="list-style-type: none"> • S'assurer de l'absence de fuites d'huile. • Changer. 	√	√	√	√	√	√
21	* Courroie trapézoïdale	<ul style="list-style-type: none"> • Remplacer. 	Tous les 10000 km (6000 mi)					
22	* Contacteur de feu stop sur frein avant et arrière	<ul style="list-style-type: none"> • Contrôler le fonctionnement. 	√	√	√	√	√	√
23	Pièces mobiles et câbles	<ul style="list-style-type: none"> • Lubrifier. 		√	√	√	√	√
24	* Boîtier de poignée et câble des gaz	<ul style="list-style-type: none"> • Contrôler le fonctionnement et le jeu. • Régler le jeu de câble des gaz si nécessaire. • Lubrifier le boîtier de poignée des gaz et le câble des gaz. 		√	√	√	√	√

ENTRETIENS ET RÉGLAGES PÉRIODIQUES

N°	ÉLÉMENTS	CONTRÔLES OU ENTRETIENS À EFFECTUER	DISTANCE AU COMPTEUR					CONTRÔLE ANNUEL
			1000 km (600 mi)	6000 km (3500 mi)	12000 km (7000 mi)	18000 km (10500 mi)	24000 km (14000 mi)	
25 *	Éclairage, signalisation et contacteurs	<ul style="list-style-type: none"> • Contrôler le fonctionnement. • Régler le faisceau de phare. 	√	√	√	√	√	√

FAUM2070

N.B.

- Augmenter la fréquence des nettoyages du filtre à air si le véhicule est utilisé dans des zones particulièrement poussiéreuses ou humides.
- Entretien des freins hydrauliques
 - Contrôler régulièrement le niveau du liquide de frein et, si nécessaire, faire l'appoint de liquide.
 - Changer le liquide de frein tous les deux ans.
 - Remplacer les durites de frein tous les quatre ans et lorsqu'elles sont craquelées ou endommagées.

ENTRETIENS ET RÉGLAGES PÉRIODIQUES

Dépose et repose du cache et du carénage

FAU18740

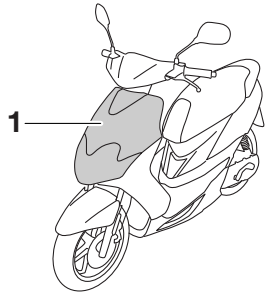

1. Carénage A

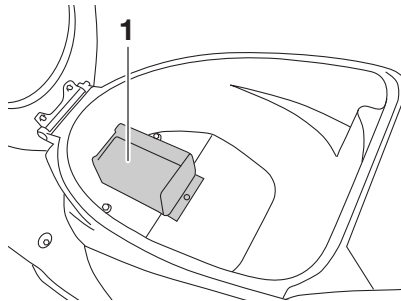

1. Cache A

Afin de pouvoir effectuer certains entretiens décrits dans ce chapitre, il est

nécessaire de déposer le cache et le carénage illustrés ci-dessus. Se référer à cette section à chaque fois qu'il faut déposer ou reposer un cache ou un carénage.

FAUS1520

Carénage A

Dépose du carénage

1. Retirer les vis, puis retirer le carénage comme illustré.

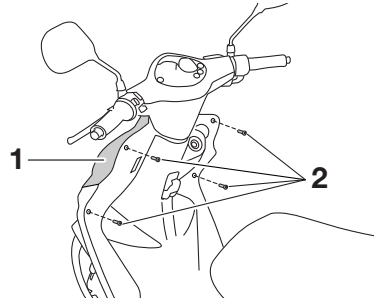

1. Carénage
2. Vis

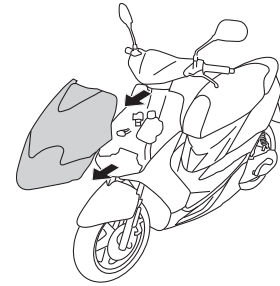

2. Déconnecter les connecteurs de phare, les fiches rapides de fil de clignotant et les fiches rapides de veilleuse.

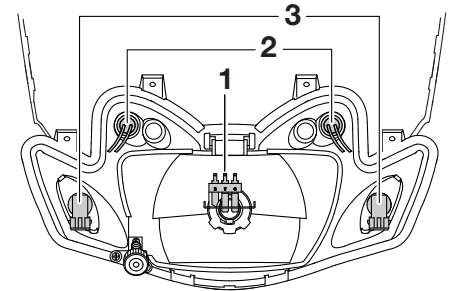

1. Connecteur de phare
2. Fiche rapide de veilleuse
3. Fiche rapide de fil de clignotant

ENTRETIENS ET RÉGLAGES PÉRIODIQUES

Mise en place du carénage

1. Connecter les connecteurs de phare, les fiches rapides de fil de clignotant et les fiches rapides de veilleuse.
2. Remettre le carénage en place, puis reposer les vis.

Cache A

Dépose du cache

1. Ouvrir le compartiment de rangement. (Voir page 3-11).
2. Retirer la vis, puis retirer le cache.

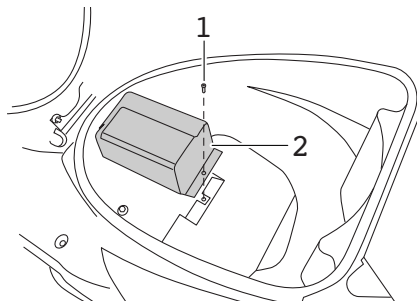

1. Vis
2. Cache A

Repose du cache

1. Remettre le cache à sa place, puis reposer la vis.
2. Refermer le compartiment de rangement.

FAUM1250

Contrôle de la bougie

La bougie est une pièce importante du moteur et elle doit être contrôlée régulièrement, de préférence par un concessionnaire Yamaha. La bougie doit être démontée et contrôlée aux fréquences indiquées dans le tableau des entretiens et graissages périodiques, car la chaleur et les dépôts finissent par l'user. L'état de la bougie peut en outre révéler l'état du moteur.

S'assurer que la porcelaine autour de l'électrode centrale de la bougie est de couleur café au lait clair ou légèrement foncée, couleur idéale pour un véhicule utilisé dans des conditions normales. Si la couleur de la bougie est nettement différente, le moteur pourrait présenter une anomalie. Ne jamais essayer de diagnostiquer soi-même de tels problèmes. Il est préférable de confier le véhicule à un concessionnaire Yamaha.

Si l'usure des électrodes est excessive ou les dépôts de calamine ou autres sont trop importants, il convient de remplacer la bougie.

Bougie spécifiée :

NBR8HS/NGK (CS50 CS50Z)
BPR4HS/NGK (CS50M)

FAU19622

Avant de monter une bougie, il faut mesurer l'écartement de ses électrodes à l'aide d'un jeu de cales d'épaisseur et le régler si nécessaire.

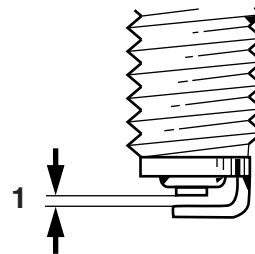

ZAJUM037

1. Écartement des électrodes

Écartement des électrodes :
0,6–0,7 mm (0,024–0,028 in)

Nettoyer la surface du joint de la bougie et ses plans de joint, puis nettoyer soigneusement les filets de bougie.

Couple de serrage :

Bougie :
20 Nm (2,0 m•kgf, 14,5 ft•lbf)

ENTRETIENS ET RÉGLAGES PÉRIODIQUES

N.B.

Si une clé dynamométrique n'est pas disponible lors du montage d'une bougie, une bonne approximation consiste à serrer de 1/4-1/2 tour supplémentaire après le serrage à la main. Il faudra toutefois serrer la bougie au couple spécifié le plus rapidement possible.

FAU20064

Huile de transmission finale

Il faut s'assurer avant chaque départ qu'il n'y a pas de fuite d'huile au niveau du carter de transmission finale. Si une fuite est détectée, faire contrôler et réparer le scooter par un concessionnaire Yamaha. Il faut en outre changer l'huile de transmission finale aux fréquences spécifiées dans le tableau des entretiens et graissages périodiques.

1. Mettre le moteur en marche et amener l'huile de transmission finale à température en conduisant le scooter pendant quelques minutes, puis couper le moteur.
2. Dresser le scooter sur sa béquille centrale.
3. Placer un bac à vidange sous le carter de transmission finale afin d'y recueillir l'huile usagée.
4. Retirer le bouchon de remplissage et la vis de vidange d'huile de l'huile de transmission finale afin de vidanger l'huile du carter de transmission finale.

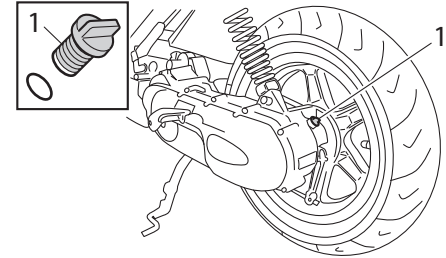

1. Bouchon de remplissage de l'huile de transmission finale

5. Remonter la vis de vidange, puis la serrer au couple spécifié.

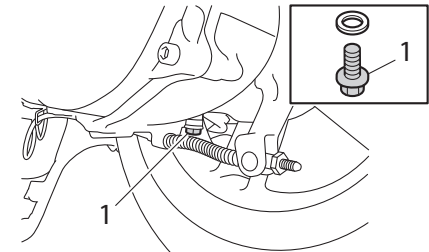

1. Vis de vidange de l'huile de transmission finale

Couple de serrage :

Vis de vidange de l'huile de transmission finale :

18 Nm (1,8 m•kgf, 13,0 ft•lbf)

ENTRETIENS ET RÉGLAGES PÉRIODIQUES

6. Remettre à niveau en ajoutant la quantité spécifiée de l'huile de transmission finale recommandée, puis remonter et serrer le bouchon de remplissage d'huile. **AVERTISSEMENT! S'assurer qu'aucune crasse ou objet ne pénètre dans le carter de transmission finale. Veiller à ne pas mettre d'huile sur le pneu ou la roue.** [FWA11311]

Huile de transmission finale recommandée :

Voir page 8-1

Quantité d'huile :

0,11 L (0,12 US qt, 0,10 Imp.qt)

7. S'assurer que le carter de transmission finale ne fuit pas. Si une fuite d'huile est détectée, il faut en rechercher la cause.

FAUS1200

Liquide de refroidissement (CS50Z)

Il faut contrôler le niveau du liquide de refroidissement avant chaque départ. Il convient également de changer le liquide de refroidissement aux fréquences spécifiées dans le tableau des entretiens et graissages périodiques.

FAUM2102

Contrôle du niveau

1. Placer le véhicule sur un plan horizontal et veiller à ce qu'il soit dressé à la verticale.

N.B.

- Le niveau du liquide de refroidissement doit être vérifié le moteur froid, car il varie en fonction de la température du moteur.
 - S'assurer que le véhicule est bien à la verticale avant de contrôler le niveau du liquide de refroidissement. Une légère inclinaison peut entraîner des erreurs de lecture.
-
2. Contrôler le niveau du liquide de refroidissement par le hublot de contrôle.

N.B.

Le niveau du liquide de refroidissement doit se situer entre les repères de niveau minimum et maximum.

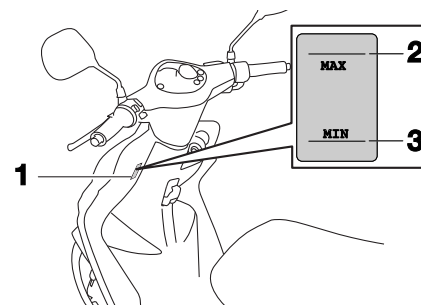

1. Hublot de contrôle du niveau de liquide de refroidissement
 2. Repère de niveau maximum
 3. Repère de niveau minimum
-
3. Si le niveau du liquide de refroidissement est inférieur ou égal au repère de niveau minimum, déposer le carénage A. (Voir page 6-6).
 4. Ouvrir le bouchon du vase d'expansion, puis ajouter du liquide de refroidissement jusqu'au repère de niveau maximum. **AVERTISSEMENT! Retirer uniquement le bouchon du vase d'expansion. Ne jamais essayer de retirer le bouchon du radiateur tant que le moteur est chaud.** [FWA15161].

ATTENTION: Si l'on ne peut se procurer du liquide de refroidissement, utiliser de l'eau distillée ou de l'eau du robinet douce. Ne pas utiliser d'eau dure ou salée, car cela endommagerait le moteur. Si l'on a utilisé de l'eau au lieu de liquide de refroidissement, il faut la remplacer par du liquide de refroidissement dès que possible afin de protéger le circuit de refroidissement du gel et de la corrosion. Si on a ajouté de l'eau au liquide de refroidissement, il convient de faire rétablir le plus rapidement possible le taux d'antigel par un concessionnaire Yamaha, afin de rendre toutes ses propriétés au liquide de refroidissement. [FCA10472]

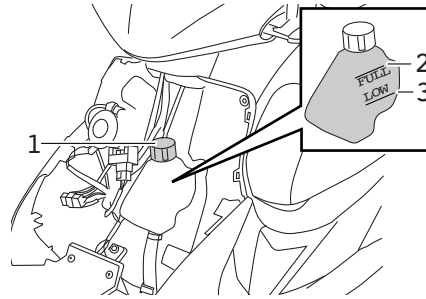

1. Bouchon du vase d'expansion
2. Repère de niveau maximum
3. Repère de niveau minimum

Capacité du vase d'expansion :
0,25 L (0,26 US qt, 0,22 Imp.qt)

5. Refermer le bouchon du vase d'expansion, puis remettre le carénage en place.

FAU33031

Changement du liquide de refroidissement

Il convient de changer le liquide de refroidissement aux fréquences spécifiées dans le tableau des entretiens et graissages périodiques. Confier le changement du liquide de refroidissement à un concessionnaire Yamaha. **AVERTISSEMENT!** Ne jamais essayer de retirer le bouchon du radiateur tant que le moteur est chaud. [FWA10381]

Élément du filtre à air

Il convient de nettoyer et remplacer l'élément du filtre à air aux fréquences spécifiées dans le tableau des entretiens et graissages périodiques. Confier le nettoyage et le remplacement de l'élément du filtre à air à un concessionnaire Yamaha.

ENTRETIENS ET RÉGLAGES PÉRIODIQUES

FAU21300

Réglage du carburateur

Le carburateur est un organe vital du moteur et il nécessite des réglages très précis. Pour cette raison, tout réglage du carburateur doit être confié à un concessionnaire Yamaha, en raison de ses connaissances et de son expérience en la matière.

FAU21370

Réglage du jeu de câble des gaz

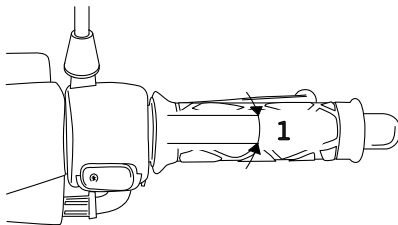

1. Jeu de câble des gaz

Le jeu de câble des gaz doit être de 2,0–5,0 mm (0,08–0,20 in) à la poignée des gaz. Contrôler régulièrement le jeu de câble des gaz et le régler comme suit si nécessaire.

N.B.

Il faut s'assurer que le régime de ralenti du moteur soit réglé correctement avant de procéder au contrôle et au réglage du jeu de câble des gaz.

1. Desserrer le contre-écrou.

2. Pour augmenter le jeu de câble des gaz, tourner l'écrou de réglage dans le sens (a). Pour diminuer le jeu de câble des gaz, tourner l'écrou de réglage dans le sens (b).

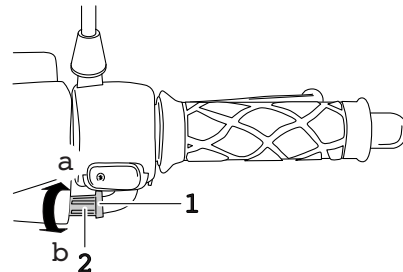

1. Contre-écrou
2. Écrou de réglage
3. Serrer le contre-écrou.

ENTRETIENS ET RÉGLAGES PÉRIODIQUES

FAU33601

Pneus

Pour assurer un fonctionnement optimal, une longue durée de service et une bonne sécurité de conduite, prendre note des points suivants concernant les pneus.

Pression de gonflage

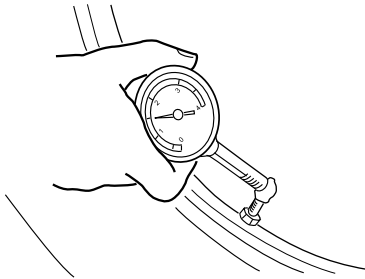

Il faut contrôler et, le cas échéant, régler la pression de gonflage des pneus avant chaque utilisation du véhicule.

FWA10501

⚠ AVERTISSEMENT

La conduite d'un véhicule dont les pneus ne sont pas gonflés à la pression correcte peut être la cause de blessures graves, voire de mort, en provoquant une perte de contrôle.

- Contrôler et régler la pression de gonflage des pneus lorsque ceux-ci sont à la température ambiante.
- Adapter la pression de gonflage des pneus à la vitesse de conduite

et au poids total du pilote, du passager, des bagages et des accessoires approuvés pour ce modèle.

Pression de gonflage (contrôlée les pneus froids) :

0–90 kg (0–198 lb):

Avant :

175 kPa (1,75 kgf/cm², 25 psi, 1,75 bar)

Arrière :

200 kPa (2,00 kgf/cm², 29 psi, 2,00 bar)

90 kg (198 lb)–Charge maximale

Avant :

175 kPa (1,75 kgf/cm², 25 psi, 1,75 bar)

Arrière :

225 kPa (2,25 kgf/cm², 33 psi, 2,25 bar)

Charge* maximale :

CS50/CS50M 169 kg (373 lb)

CS50Z 166 kg (366 lb)

* Poids total du pilote, du passager, du chargement et des accessoires

FWA10511

⚠ AVERTISSEMENT

Ne jamais surcharger le véhicule. La conduite d'un véhicule surchargé peut être la cause d'un accident.

Contrôle des pneus

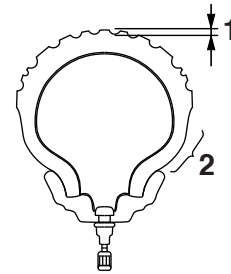

ZALUM0054

1. Profondeur de sculpture de pneu
2. Flanc de pneu

Contrôler les pneus avant chaque départ. Si la bande de roulement centrale a atteint la limite spécifiée, si un clou ou des éclats de verre sont incrustés dans le pneu ou si son flanc est craquelé, faire remplacer immédiatement le pneu par un concessionnaire Yamaha.

Profondeur de sculpture de pneu minimale (avant et arrière) :
1,6 mm (0,06 in)

ENTRETIENS ET RÉGLAGES PÉRIODIQUES

N.B.

La limite de profondeur des sculptures peut varier selon les législations nationales. Il faut toujours se conformer à la législation du pays dans lequel on utilise le véhicule.

Renseignements sur les pneus

Ce modèle est équipé de pneus sans chambre à air.

Après avoir subi de nombreux tests, les pneus cités ci-après ont été homologués par Yamaha Motor Co., Ltd pour ce modèle.

Pneu avant :

Taille :

110/70-12 47L

Fabricant/modèle :

CHENG SHIN TIRE / C922

Pneu arrière :

Taille :

120/70-12 51L

Fabricant/modèle :

CHENG SHIN TIRE / C922

FWA10470

FAU21960

AVERTISSEMENT

- **Faire remplacer par un concessionnaire Yamaha tout pneu usé à l'excès. La conduite avec des pneus usés compromet la stabilité du véhicule et est en outre illégale.**
- **Le remplacement des pièces se rapportant aux freins et aux roues doit être confié à un concessionnaire Yamaha, car celui-ci possède les connaissances et l'expérience nécessaires à ces travaux.**

Roues coulées

Pour assurer un fonctionnement optimal, une longue durée de service et une bonne sécurité de conduite, prendre note des points suivants concernant les roues.

- Avant chaque démarrage, il faut s'assurer que les jantes de roue ne sont pas craquelées, qu'elles n'ont pas de saut et ne sont pas voilées. Si une roue est endommagée de quelque façon, la faire remplacer par un concessionnaire Yamaha. Ne jamais tenter une quelconque réparation sur une roue. Il faut remplacer toute roue déformée ou craquelée.
- Il faut équilibrer une roue à chaque fois que le pneu ou la roue sont remplacés ou remis en place après démontage. Une roue mal équilibrée se traduit par un mauvais rendement, une mauvaise tenue de route et réduit la durée de service du pneu.
- Après avoir remplacé un pneu, éviter de faire de la vitesse jusqu'à ce que le pneu soit "rodé" et ait acquis toutes ses caractéristiques.

ENTRETIENS ET RÉGLAGES PÉRIODIQUES

Contrôle de la garde du levier de frein avant

FAUT1221

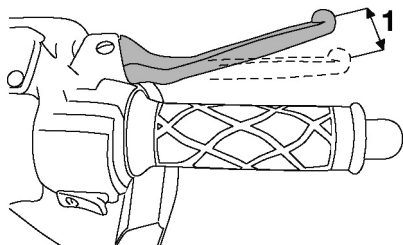

1. Garde du levier de frein avant

La garde du levier de frein doit être de 2,0–5,0 mm (0,08–0,20 in), comme illustré. Contrôler régulièrement la garde du levier de frein et, si nécessaire, faire contrôler le circuit des freins par un concessionnaire Yamaha.

FWA10641

⚠ AVERTISSEMENT

Une garde du levier de frein incorrecte signale un problème au niveau du système de freinage qui pourrait rendre la conduite dangereuse. Ne pas utiliser le véhicule avant d'avoir fait vérifier et réparer le système de freinage par un concessionnaire Yamaha.

Réglage de la garde du levier de frein arrière

FAU22170

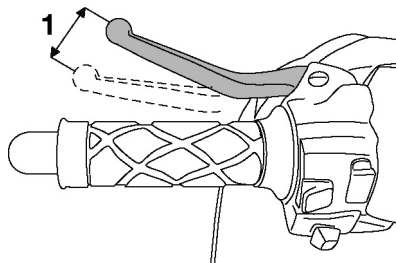

1. Garde du levier de frein arrière

La garde du levier de frein doit être de 5,0–10,0 mm (0,20–0,39 in), comme illustré. Contrôler régulièrement la garde du levier de frein et, si nécessaire, la régler comme suit.

Pour augmenter la garde du levier de frein, tourner l'écrou de réglage au flasque de frein dans le sens (a). Pour la réduire, tourner l'écrou de réglage dans le sens (b).

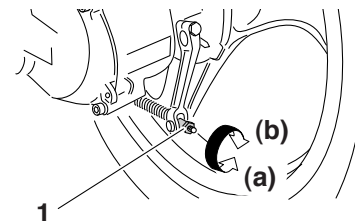

1. Écrou de réglage

⚠ AVERTISSEMENT

FWA10650

Si on ne parvient pas à obtenir le réglage spécifié, confier ce travail à un concessionnaire Yamaha.

ENTRETIENS ET RÉGLAGES PÉRIODIQUES

Contrôle des plaquettes de frein avant et des mâchoires de frein arrière

Contrôler l'usure des plaquettes de frein avant et des mâchoires de frein arrière aux fréquences spécifiées dans le tableau des entretiens et graissages périodiques.

FAU22380

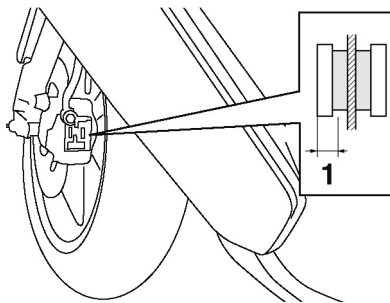

Plaquettes de frein avant

FAUS1510

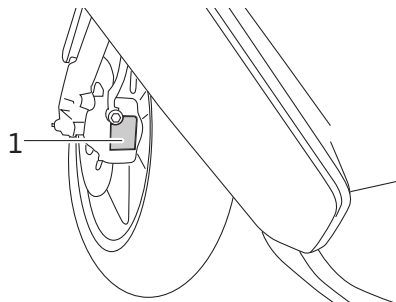

1. Cache de vérification de plaquette de frein

1. Épaisseur de la garniture

S'assurer du bon état des plaquettes de frein avant et mesurer l'épaisseur des garnitures. Si une plaquette de frein est endommagée ou si l'épaisseur d'une garniture est inférieure à 3,1 mm (0,12 in), faire remplacer la paire de plaquettes par un concessionnaire Yamaha.

Mâchoires de frein arrière

FAU22540

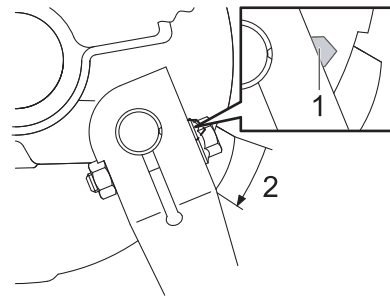

1. Indicateur d'usure

2. Trait d'indication de limite d'usure

Le frein arrière est muni d'un index d'indication d'usure. Cet index permet de contrôler l'usure des mâchoires sans devoir démonter le frein. Contrôler l'usure des mâchoires en vérifiant la position de l'index tout en actionnant le frein. Si une mâchoire de frein est usée au point que l'index touche le trait d'indication de limite d'usure, faire remplacer la paire de mâchoires par un concessionnaire Yamaha.

FAU32344

Contrôle du niveau du liquide de frein

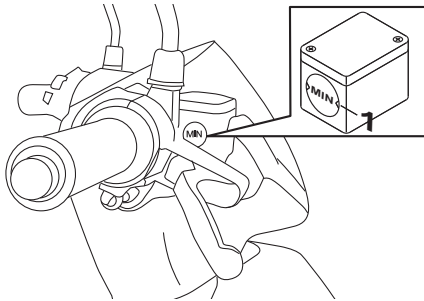

1. Repère de niveau minimum

Si le niveau du liquide de frein est insuffisant, des bulles d'air peuvent se former dans le circuit de freinage, ce qui risque de réduire l'efficacité des freins.

Avant de démarrer, s'assurer que le niveau du liquide de frein dépasse le repère de niveau minimum et faire l'appoint, si nécessaire. Un niveau de liquide bas peut signaler la présence d'une fuite ou l'usure des plaquettes. Si le niveau du liquide est bas, il convient donc de contrôler l'usure des plaquettes et l'étanchéité du circuit de freinage.

Prendre les précautions suivantes :

- Avant de vérifier le niveau du liquide, s'assurer, en tournant le guidon, que le haut du maître-cylindre est à l'horizontale.
- Utiliser uniquement le liquide de frein recommandé. Tout autre liquide risque d'abîmer les joints en caoutchouc, ce qui pourrait causer des fuites et nuire au bon fonctionnement du frein.
- L'usure des plaquettes de frein entraîne une baisse progressive du niveau du liquide de frein. Cependant, si le niveau du liquide de frein diminue soudainement, il faut faire contrôler le véhicule par un concessionnaire Yamaha.

Liquide de frein recommandé :
DOT 4

- Toujours faire l'appoint avec un liquide de frein du même type que celui qui se trouve dans le circuit. Le mélange de liquides différents risque de provoquer une réaction chimique nuisible au fonctionnement du frein.
- Veiller à ce que, lors du remplissage, de l'eau ne pénètre pas dans le maître-cylindre. En effet, l'eau abaisserait nettement le point d'ébullition du liquide et pourrait provoquer un bouchon de vapeur ou "vapor lock".
- Le liquide de frein risque d'attaquer les surfaces peintes et le plastique. Toujours essuyer soigneusement toute trace de liquide renversé.

ENTRETIENS ET RÉGLAGES PÉRIODIQUES

FAU22721

Changement du liquide de frein

Faire changer le liquide de frein par un concessionnaire Yamaha aux fréquences spécifiées dans le N.B. figurant après le tableau des entretiens et graissages périodiques. Il convient également de faire remplacer les bagues d'étanchéité du maître-cylindre de frein et de l'étrier, ainsi que la durite de frein aux fréquences indiquées ci-dessous ou chaque fois qu'elles sont endommagées ou qu'elles fuient.

- Bagues d'étanchéité : Remplacer tous les deux ans.
- Durite de frein : Remplacer tous les quatre ans.

FAU23111

Contrôle et lubrification de la poignée et du câble des gaz

Contrôler le fonctionnement de la poignée des gaz avant chaque départ. Il convient en outre de lubrifier le câble aux fréquences spécifiées dans le tableau des entretiens et graissages périodiques.

FAU43641

Lubrification des leviers de frein avant et arrière

Levier de frein avant

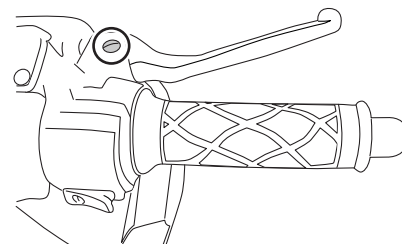

Levier de frein arrière

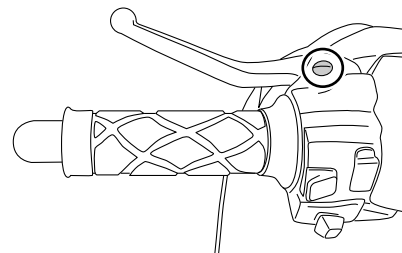

Lubrifier l'articulation des leviers de frein avant et arrière aux fréquences spécifiées dans le tableau des entretiens et graissages périodiques.

ENTRETIENS ET RÉGLAGES PÉRIODIQUES

Lubrifiants recommandés :

- Levier de frein avant :
 - Graisse silicone
- Levier de frein arrière :
 - Graisse à base de savon au lithium

FAU23192

Contrôle et lubrification de la béquille centrale

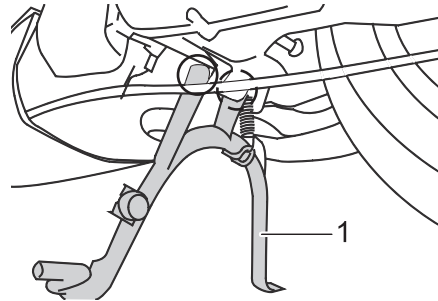

1. Béquille centrale

Contrôler le fonctionnement de la béquille centrale avant chaque départ et lubrifier les articulations et les points de contact des surfaces métalliques quand nécessaire.

FWA11301

AVERTISSEMENT

Si la béquille centrale ne se déploie et ne se replie pas en douceur, la faire contrôler et, si nécessaire, réparer par un concessionnaire Yamaha. Une béquille centrale déployée risque de toucher le sol et de distraire le pilote, qui pourrait perdre le contrôle du véhicule.

Lubrifiant recommandé :

- Graisse à base de savon au lithium

ENTRETIENS ET RÉGLAGES PÉRIODIQUES

FAU23272

Contrôle de la fourche

Il faut contrôler l'état et le fonctionnement de la fourche en procédant comme suit aux fréquences spécifiées dans le tableau des entretiens et graissages périodiques.

Contrôle de l'état général

1. S'assurer que les tubes plongeurs ne sont ni griffés ni endommagés et que les fuites d'huile ne sont pas importantes.

Contrôle du fonctionnement

1. Placer le véhicule sur un plan horizontal et veiller à ce qu'il soit dressé à la verticale. **AVERTISSEMENT! Pour éviter les accidents corporels, caler solidement le véhicule pour qu'il ne puisse se renverser.** [FWA10751]
2. Tout en actionnant le frein avant, appuyer fermement à plusieurs reprises sur le guidon afin de contrôler si la fourche se comprime et se détend en douceur.

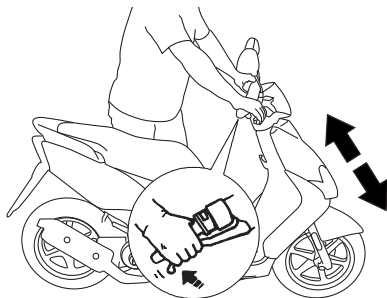

ATTENTION

FCA10590

Si la fourche est endommagée ou si elle ne fonctionne pas en douceur, la faire contrôler et, si nécessaire, réparer par un concessionnaire Yamaha.

FAU45511

Contrôle de la direction

Des roulements de direction usés ou desserrés peuvent représenter un danger. Il convient dès lors de vérifier le fonctionnement de la direction en procédant comme suit aux fréquences spécifiées dans le tableau des entretiens et graissages périodiques.

1. Dresser le véhicule sur sa béquille centrale. **AVERTISSEMENT! Pour éviter les accidents corporels, caler solidement le véhicule pour qu'il ne puisse se renverser.** [FWA10751]
2. Maintenir la base des bras de fourche et essayer de les déplacer vers l'avant et l'arrière. Si un jeu quelconque est ressenti, faire contrôler et, si nécessaire, réparer la direction par un concessionnaire Yamaha.

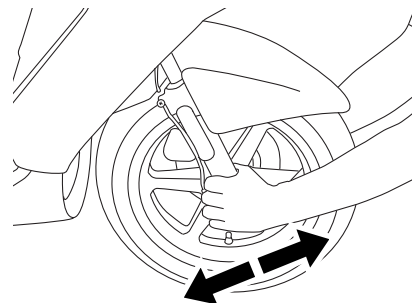

Contrôle des roulements de roue

Contrôler les roulements de roue avant et arrière aux fréquences spécifiées dans le tableau des entretiens et graissages périodiques. Si le moyeu de roue a du jeu ou si la roue ne tourne pas régulièrement, faire contrôler les roulements de roue par un concessionnaire Yamaha.

Batterie

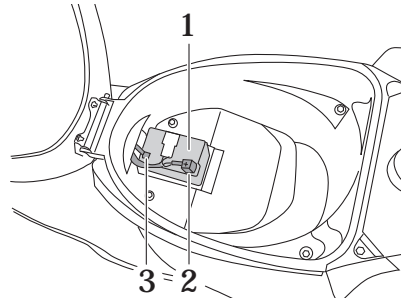

1. Batterie
2. Câble positif de batterie (rouge)
3. Câble négatif de batterie (noir)

La batterie se situe derrière le cache A. (Voir page 6-6).

La batterie de ce véhicule est de type plomb-acide à régulation par soupape (VRLA). Il n'est pas nécessaire de contrôler le niveau d'électrolyte ni d'ajouter de l'eau distillée. Il convient toutefois de vérifier la connexion des câbles de batterie et de resserrer, si nécessaire.

FCA10620

ATTENTION

Ne jamais enlever le capuchon d'étanchéité des éléments de la batterie, sous peine d'endommager la batterie de façon irréversible.

⚠ AVERTISSEMENT

- L'électrolyte de batterie est extrêmement toxique, car l'acide sulfurique qu'il contient peut causer de graves brûlures. Éviter tout contact d'électrolyte avec la peau, les yeux ou les vêtements et toujours se protéger les yeux lors de travaux à proximité d'une batterie. En cas de contact avec de l'électrolyte, effectuer les PREMIERS SOINS suivants.
 - EXTERNE : rincer abondamment à l'eau courante.
 - INTERNE : boire beaucoup d'eau ou de lait et consulter immédiatement un médecin.
 - YEUX : rincer à l'eau courante pendant 15 minutes et consulter rapidement un médecin.
- Les batteries produisent de l'hydrogène, un gaz inflammable. Éloigner la batterie des étincelles, flammes, cigarettes, etc., et toujours veiller à bien ventiler la pièce où l'on recharge une batterie, si la charge est effectuée dans un endroit clos.

ENTRETIENS ET RÉGLAGES PÉRIODIQUES

- **TENIR TOUTE BATTERIE HORS DE PORTÉE DES ENFANTS.**

Charge de la batterie

1. Confier la charge de la batterie à un concessionnaire Yamaha dès que possible si elle semble être déchargée. Ne pas oublier qu'une batterie se décharge plus rapidement si le véhicule est équipé d'accessoires électriques.

FCA16520

ATTENTION

Recourir à un chargeur spécial à tension constante pour charger les batteries de type plomb-acide à régulation par soupape (VRLA). L'utilisation d'un chargeur de batterie conventionnel va endommager la batterie. Si l'on ne peut se procurer un chargeur à tension constante, il est indispensable de faire charger la batterie par un concessionnaire Yamaha.

Entreposage de la batterie

1. Quand le véhicule est remis pendant un mois ou plus, déposer la batterie, la recharger complètement et la ranger dans un endroit frais et sec. **ATTENTION: Avant de déposer la batterie, s'assurer d'avoir tourné la clé sur "⊗", puis débrancher le câble négatif**

avant de débrancher le câble positif. [FCA16302]

2. Quand la batterie est remise pour plus de deux mois, il convient de la contrôler au moins une fois par mois et de la recharger quand nécessaire.
3. Charger la batterie au maximum avant de la remonter sur le véhicule.
4. Après avoir remonté la batterie, toujours veiller à connecter correctement ses câbles aux bornes.

FCA16530

ATTENTION

Toujours veiller à ce que la batterie soit chargée. Remiser une batterie déchargée risque de l'endommager de façon irréversible.

FAU23503

Remplacement du fusible

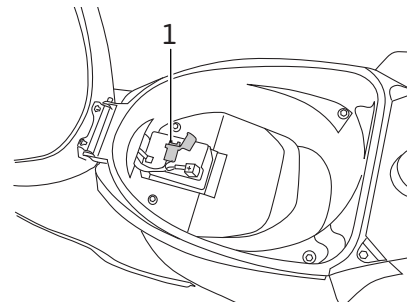

1. Fusible principal

Le support du fusible se situe derrière le cache A. (Voir page 6-6).

Si le fusible est grillé, le remplacer comme suit.

1. Tourner la clé de contact sur "⊗" et éteindre tous les circuits électriques.
2. Déposer le fusible grillé et le remplacer par un fusible neuf de l'intensité spécifiée. **AVERTISSEMENT! Ne pas utiliser de fusible de calibre supérieur à celui recommandé afin d'éviter de gravement endommager l'installation électrique, voire de provoquer un incendie.** [FWA15131]

ENTRETIENS ET RÉGLAGES PÉRIODIQUES

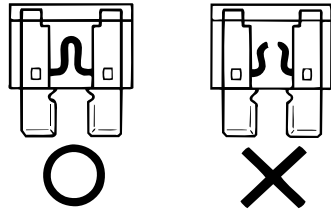

Fusible spécifié :
7,5 A

3. Tourner la clé de contact sur “ \odot ” et allumer tous les circuits électriques afin de vérifier si l'équipement électrique fonctionne.
4. Si le fusible neuf grille immédiatement, faire contrôler l'installation électrique par un concessionnaire Yamaha.

FAUS1433

Remplacement d'une ampoule de phare ou de clignotant avant

Si une ampoule grille, la remplacer comme suit :

FCA10670

ATTENTION

Il est préférable de confier ce travail à un concessionnaire Yamaha.

Ampoule de phare

1. Déposer le carénage A. (Voir page 6-6).
2. Débrancher les fils de phare, puis décrocher le fil de retenue de l'ampoule de phare comme illustré.

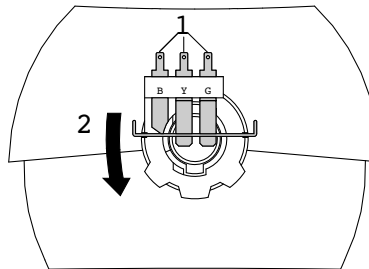

1. Connecteur de phare
2. Décrocher.

3. Retirer le porte-ampoule en tirant sur celui-ci, puis tourner l'ampoule grillée dans le sens inverse des aiguilles d'une montre afin de la retirer.

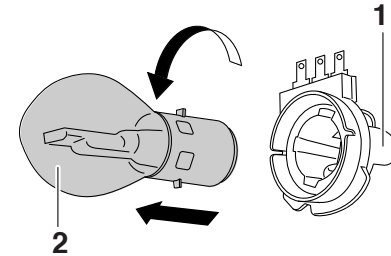

1. Porte-ampoule du phare
2. Ampoule de phare

4. Insérer une ampoule de phare neuve dans le porte-ampoule, puis la tourner dans le sens des aiguilles d'une montre.

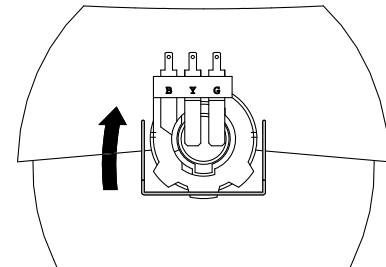

ENTRETIENS ET RÉGLAGES PÉRIODIQUES

5. Mettre le porte-ampoule en place et le fixer comme illustré à l'aide du fil de retenue.
6. Brancher les fils de phare et remettre le carénage en place.
7. Si nécessaire, faire régler le faisceau de phare par un concessionnaire Yamaha.

Ampoule de clignotant gauche

1. Déposer le carénage A. (Voir page 6-6).
2. Retirer la douille et l'ampoule en tournant la douille dans le sens inverse des aiguilles d'une montre.

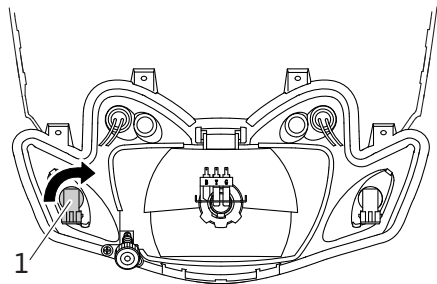

1. Douille

3. Extraire l'ampoule grillée en tirant celle-ci hors de sa douille.

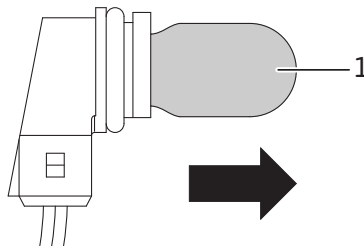

1. Ampoule de clignotant

4. Monter une ampoule neuve dans la douille.
5. Remettre la douille en place en la tournant dans le sens des aiguilles d'une montre.
6. Reposer le carénage.

Ampoule de clignotant droit

1. Déposer le carénage A. (Voir page 6-6).
2. Retirer la douille et l'ampoule en tournant la douille dans le sens des aiguilles d'une montre.

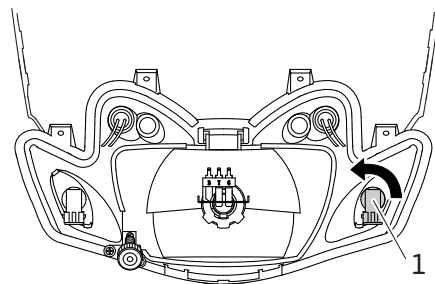

1. Douille

3. Extraire l'ampoule grillée en tirant celle-ci hors de sa douille.
4. Monter une ampoule neuve dans la douille.
5. Monter la douille en la tournant dans le sens inverse des aiguilles d'une montre.
6. Reposer le carénage.

ENTRETIENS ET RÉGLAGES PÉRIODIQUES

FAUT1923

Remplacement d'une ampoule de clignotant arrière ou de feu arrière/stop

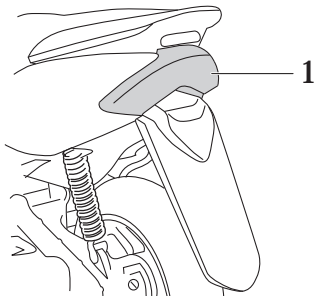

1. Lentille de feu arrière/stop

Ampoule de feu arrière/stop

1. Déposer la lentille du feu stop/arrière après avoir retiré les vis.

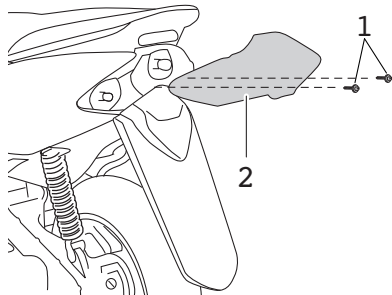

1. Vis
2. Lentille de feu arrière/stop

2. Retirer l'ampoule grillée en l'enfonçant et en la tournant dans le sens inverse des aiguilles d'une montre.

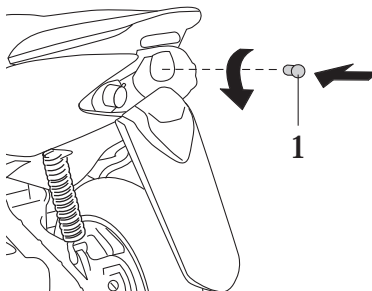

1. Ampoule de feu arrière/stop

3. Monter une ampoule neuve dans la douille, l'enfoncer et la tourner à fond dans le sens des aiguilles d'une montre.
4. Remettre la lentille en place et la fixer à l'aide de ses vis.

Ampoule de clignotant arrière

1. Déposer la lentille du feu stop/arrière après avoir retiré les vis.

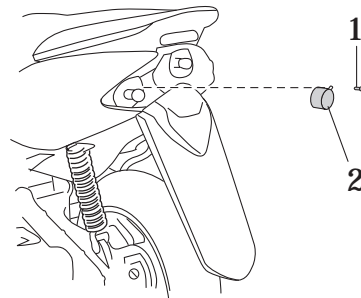

1. Vis
2. Lentille du clignotant

2. Retirer la lentille du clignotant après avoir retiré la vis.

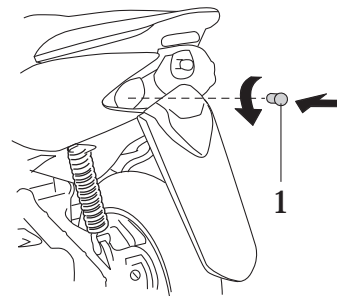

1. Ampoule de clignotant

3. Retirer l'ampoule grillée en l'enfonçant et en la tournant dans le sens inverse des aiguilles d'une montre.

ENTRETIENS ET RÉGLAGES PÉRIODIQUES

4. Monter une ampoule neuve dans la douille, l'enfoncer et la tourner à fond dans le sens des aiguilles d'une montre.
5. Remettre la lentille de clignotant en place après avoir remis la vis en place.
6. Remettre la lentille du feu arrière/stop en place et la fixer à l'aide de ses vis. **ATTENTION: Ne pas serrer les vis à l'excès afin de ne pas risquer de casser la lentille.**

[FCA10681]

Remplacement de l'ampoule d'éclairage de la plaque d'immatriculation (en fonction du modèle)

FAUS1151

1. Déposer la lentille après avoir retiré la vis.

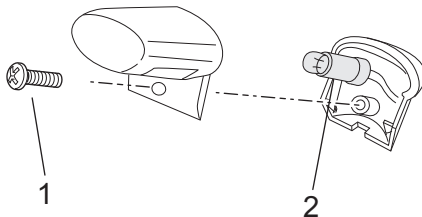

1. Vis
2. Douille d'ampoule d'éclairage de la plaque d'immatriculation

2. Extraire l'ampoule grillée en tirant sur celle-ci.
3. Monter une ampoule neuve dans la douille.
4. Remettre la lentille en place et la fixer à l'aide de la vis. **ATTENTION: Ne pas serrer la vis à l'excès afin de ne pas risquer de casser la lentille.**

[FCA11191]

Remplacement d'une ampoule de veilleuse

FAUS1412

Ce véhicule est équipé de deux veilleuses. Si une ampoule de veilleuse grille, la remplacer comme suit.

1. Déposer le carénage A. (Voir page 6-6).
2. Retirer la douille et l'ampoule de la veilleuse.

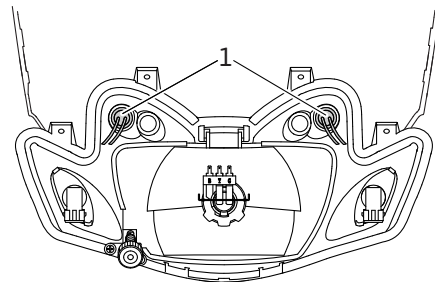

1. Douille d'ampoule de veilleuse
3. Extraire l'ampoule grillée en tirant sur celle-ci.

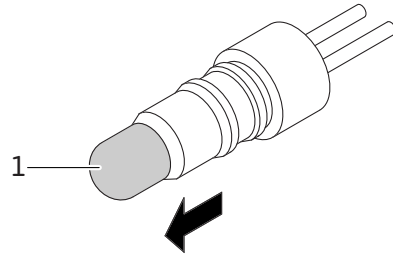

1. Ampoule de veilleuse
4. Monter une ampoule neuve dans la douille.
5. Reposer l'ampoule et la douille de la veilleuse en appuyant sur la douille.
6. Reposer le carénage.

Diagnostic de pannes

Bien que les véhicules Yamaha subissent une inspection rigoureuse à la sortie d'usine, une panne peut toujours survenir. Toute défaillance des systèmes d'alimentation, de compression ou d'allumage, par exemple, peut entraîner des problèmes de démarrage et une perte de puissance.

Les schémas de diagnostic de pannes ci-après permettent d'effectuer rapidement et en toute facilité le contrôle de ces pièces essentielles. Si une réparation quelconque est requise, confier le scooter à un concessionnaire Yamaha, car ses techniciens qualifiés disposent des connaissances, du savoir-faire et des outils nécessaires à un entretien adéquat.

Pour tout remplacement, utiliser exclusivement des pièces Yamaha d'origine. En effet, les pièces d'autres marques peuvent sembler identiques, mais elles sont souvent de moindre qualité. Ces pièces s'useront donc plus rapidement et leur utilisation pourrait entraîner des réparations onéreuses.

⚠ AVERTISSEMENT

Lors de la vérification du circuit d'alimentation, ne pas fumer, et s'assurer de l'absence de flammes nues ou d'étincelles à proximité, y compris de veilleuses de chauffe-eau ou de chaudières. L'essence et les vapeurs d'essence peuvent s'enflammer ou exploser, et provoquer des blessures et des dommages matériels graves.

ENTRETIENS ET RÉGLAGES PÉRIODIQUES

FAU25922

Schémas de diagnostic de pannes

Problèmes de démarrage ou mauvais rendement du moteur

1. Carburant

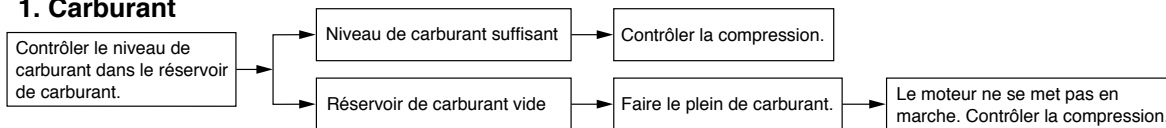

2. Compression

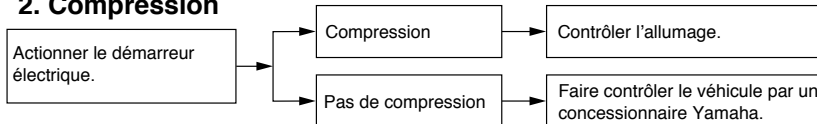

3. Allumage

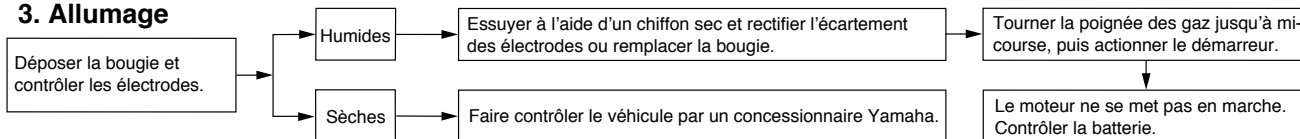

4. Batterie

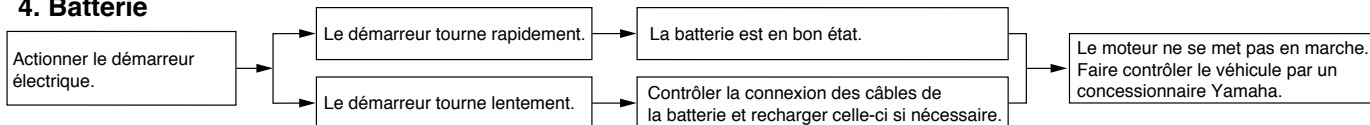

6

ENTRETIENS ET RÉGLAGES PÉRIODIQUES

Surchauffe du moteur (CS50Z)

FWA10400

⚠ AVERTISSEMENT

- Ne pas enlever le bouchon de radiateur quand le moteur et le radiateur sont chauds. Du liquide chaud et de la vapeur risquent de jaillir sous forte pression et de provoquer des brûlures. Veiller à attendre que le moteur ait refroidi.
- Après avoir retiré la vis de retenue du bouchon du radiateur, poser un chiffon épais ou une serviette sur celui-ci, puis le tourner lentement dans le sens inverse des aiguilles d'une montre jusqu'au point de détente afin de faire tomber la pression résiduelle. Une fois que le sifflement s'est arrêté, appuyer sur le bouchon tout en le tournant dans le sens inverse des aiguilles d'une montre, puis l'enlever.

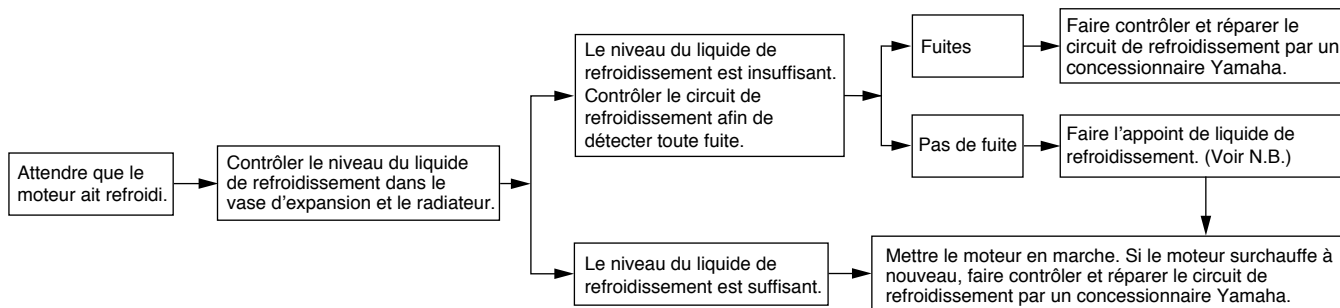

N.B.

Si le liquide de refroidissement recommandé n'est pas disponible, on peut utiliser de l'eau du robinet, à condition de la remplacer dès que possible par le liquide prescrit.

SOIN ET REMISAGE DU SCOOTER

Remarque concernant les pièces de couleur mate

FAU37833

FCA15192

ATTENTION

Certains modèles sont équipés de pièces à finition mate. Demander conseil à un concessionnaire Yamaha au sujet des produits d'entretien à utiliser avant de procéder au nettoyage du véhicule. L'emploi de brosses, de produits chimiques mordants ou de détachants griffera ou endommagera la surface de ces pièces. Il convient également de ne pas enduire les pièces à finition mate de cire.

Soin

Un des attraits incontestés d'un scooter réside dans la mise à nu de son anatomie, mais cette exposition est toutefois source de vulnérabilité. Rouille et corrosion peuvent apparaître, même sur des pièces de très bonne qualité. Si un tube d'échappement rouillé peut passer inaperçu sur une voiture, l'effet sur un scooter est plutôt disgracieux. Un entretien adéquat régulier lui permettra non seulement de conserver son allure et son rendement et de prolonger sa durée de service, mais est également indispensable afin de conserver les droits de la garantie.

Avant le nettoyage

1. Une fois le moteur refroidi, recouvrir la sortie du pot d'échappement à l'aide d'un sachet en plastique.
2. S'assurer que tous les bouchons, capuchons et couvercles, y compris le capuchon de bougie ainsi que les fiches rapides et connecteurs électriques sont fermement et correctement en place.
3. Éliminer les taches tenaces, telles que de l'huile carbonisée sur le carter moteur, à l'aide d'un dégraissant et d'une brosse en veillant à ne jamais en appliquer sur les joints et

FAU26092

les axes de roue. Toujours rincer la crasse et le dégraissant à l'eau.

Nettoyage

FCA10781

ATTENTION

- Éviter de nettoyer les roues, surtout celles à rayons, avec des produits nettoyants trop acides. S'il s'avère nécessaire d'utiliser ce type de produit afin d'éliminer des taches tenaces, veiller à ne pas l'appliquer plus longtemps que prescrit. Rincer ensuite abondamment à l'eau, sécher immédiatement, puis vaporiser un produit anticorrosion.
- Un nettoyage incorrect risque d'endommager les pièces en plastique, telles que caches et carénages, pare-brise, les lentilles de phare ou d'instrument, etc. Nettoyer les pièces en plastique exclusivement avec des chiffons ou éponges et de l'eau et des détergents doux.
- Éviter tout contact de produits chimiques mordants sur les pièces en plastique. Ne pas utiliser des éponges ou chiffons imbibés de produits nettoyants abrasifs, de dissolvant ou diluant, d'essence,

SOIN ET REMISAGE DU SCOOTER

de dérouilleur, d'antirouille, d'antigel ou d'électrolyte.

- **Ne pas utiliser des portiques de lavage à haute pression ou au jet de vapeur. Cela provoquerait des infiltrations d'eau qui endommageraient les pièces suivantes : joints (de roulements de roue, de roulement de bras oscillant, de fourche et de freins), composants électriques (fiches rapides, connecteurs, instruments, contacteurs et feux) et les mises à l'air.**
- **Scoters équipés d'un pare-brise : ne pas utiliser de produits de nettoyage abrasifs ni des éponges dures afin d'éviter de griffer ou de ternir. Certains produits de nettoyage pour plastique risquent de griffer le pare-brise. Faire un essai sur une zone en dehors du champ de vision afin de s'assurer que le produit ne laisse pas de trace. Si le pare-brise est griffé, utiliser un bon agent de polissage pour plastiques après le nettoyage.**

Après utilisation dans des conditions normales

1. Nettoyer la crasse à l'eau chaude additionnée de détergent doux et d'une éponge douce et propre, puis

rincer abondamment à l'eau claire. Recourir à une brosse à dents ou à un goupillon pour nettoyer les pièces difficile d'accès. Pour faciliter l'élimination des taches plus tenaces et des insectes, déposer un chiffon humide sur ceux-ci quelques minutes avant de procéder au nettoyage.

Après utilisation sous la pluie, à proximité de la mer ou sur des routes salées

1. L'eau accentue l'effet corrosif du sel marin et du sel répandu sur les routes en hiver. Il convient dès lors d'effectuer les travaux suivants après chaque randonnée sous la pluie, à proximité de la mer ou sur des routes salées.

N.B.

Il peut rester des traces du sel répandu sur les routes bien après la venue du printemps.

1. Nettoyer le scooter à l'eau froide savonneuse en veillant à ce que le moteur soit froid. **ATTENTION: Ne pas utiliser d'eau chaude, car celle-ci augmenterait l'action corrosive du sel.** [FCA10791]
2. Protéger le véhicule de la corrosion en vaporisant un produit anticorrosion sur toutes les surfaces métalli-

ques, y compris les surfaces chromées ou nickelées.

Après le nettoyage

1. Sécher le scooter à l'aide d'une peau de chamois ou d'un essuyeur absorbant.
2. Frotter les pièces en chrome, en aluminium ou en acier inoxydable, y compris le système d'échappement, à l'aide d'un produit d'entretien pour chrome. Cela permettra même d'éliminer des pièces en acier inoxydable les décolorations dues à la chaleur.
3. Une bonne mesure de prévention contre la corrosion consiste à vaporiser un produit anticorrosion sur toutes les surfaces métalliques, y compris les surfaces chromées ou nickelées.
4. Les taches qui subsistent peuvent être nettoyées en pulvérisant de l'huile.
5. Retoucher les griffes et légers coups occasionnés par les gravillons, etc.
6. Appliquer de la cire sur toutes les surfaces peintes.
7. Veiller à ce que le scooter soit parfaitement sec avant de le remiser ou de le couvrir.

SOIN ET REMISAGE DU SCOOTER

AVERTISSEMENT

FWA10941

Des impuretés sur les freins ou les pneus peuvent provoquer une perte de contrôle.

- S'assurer qu'il n'y a ni huile ni cire sur les freins et les pneus. Si nécessaire, nettoyer les disques et les garnitures de frein à l'aide d'un produit spécial pour disque de frein ou d'acétone, et nettoyer les pneus à l'eau chaude et au détergent doux.
- Effectuer ensuite un test de conduite afin de vérifier le freinage et la prise de virages.

FCA10800

ATTENTION

- Pulvériser modérément huile et cire et bien essuyer tout excès.
- Ne jamais enduire les pièces en plastique ou en caoutchouc d'huile ou de cire. Recourir à un produit spécial.
- Éviter l'emploi de produits de polissage mordants, car ceux-ci attaquent la peinture.

N.B.

Pour toute question relative au choix et à l'emploi des produits d'entretien, consulter un concessionnaire Yamaha.

FAU26301

Remisage

Remisage de courte durée

Veiller à remisage le scooter dans un endroit frais et sec. Si les conditions de remisage l'exigent (poussière excessive, etc.), couvrir le scooter d'une housse poreuse.

FCA10820

ATTENTION

- Entreposer le scooter dans un endroit mal aéré ou le recouvrir d'une bâche alors qu'il est mouillé provoqueront des infiltrations et de la rouille.
- Afin de prévenir la rouille, éviter l'entreposage dans des caves humides, des étables (en raison de la présence d'ammoniaque) et à proximité de produits chimiques.

Remisage de longue durée

Avant de remisage le scooter pour plusieurs mois :

1. Suivre toutes les instructions de la section "Soin" de ce chapitre.
2. Vidanger la cuve du carburateur en dévissant la vis de vidange afin de prévenir toute accumulation de dépôts. Verser le carburant ainsi vidangé dans le réservoir de carburant.

SOIN ET REMISAGE DU SCOOTER

3. Faire le plein de carburant et, si disponible, ajouter un stabilisateur de carburant afin d'éviter que le réservoir ne rouille et que le carburant ne se dégrade.
4. Effectuer les étapes ci-dessous afin de protéger le cylindre, les segments, etc., de la corrosion.
 - a. Retirer le capuchon de bougie et déposer la bougie.
 - b. Verser une cuillerée à café d'huile moteur dans l'orifice de bougie.
 - c. Remonter le capuchon de bougie sur la bougie et placer cette dernière sur la culasse de sorte que ses électrodes soient mises à la masse. (Cette technique permettra de limiter la production d'étincelles à l'étape suivante.)
 - d. Faire tourner le moteur à plusieurs reprises à l'aide du démarreur. (Ceci permet de répartir l'huile sur la paroi du cylindre.)
- e. Retirer le capuchon de la bougie, installer cette dernière et monter ensuite le capuchon.
5. Lubrifier tous les câbles de commande ainsi que les articulations de tous les leviers, pédales, et de la béquille latérale et/ou centrale.
6. Vérifier et, si nécessaire, régler la pression de gonflage des pneus, puis élever le scooter de sorte que ses deux roues ne reposent pas sur le sol. S'il n'est pas possible d'élever les roues, les tourner quelque peu chaque mois de sorte que l'humidité ne se concentre pas en un point précis des pneus.
7. Recouvrir la sortie du pot d'échappement à l'aide d'un sachet en plastique afin d'éviter toute infiltration d'eau.
8. Déposer la batterie et la recharger complètement. La conserver dans un endroit à l'abri de l'humidité et la recharger une fois par mois. Ne pas ranger la batterie dans un endroit excessivement chaud ou froid [moins de 0 °C (30 °F) ou plus de 30 °C (90 °F)]. Pour plus d'informations au sujet de l'entreposage de la batterie, se reporter à la page 6-20.

N.B.

Effectuer toutes les réparations nécessaires avant de remiser le scooter.

CARACTÉRISTIQUES

Dimensions:

Longueur hors tout:
1.740 mm (68,5 in)
Largeur hors tout:
675 mm (26,6 in)
Hauteur hors tout:
1.065 mm (41,9 in)
Hauteur de la selle:
770 mm (30,3 in)
Empattement:
1.210 mm (47,6 in)
Garde au sol:
132 mm (5,20 in)

Poids:

Avec huile et carburant:
CS50/CS50M: 81,0 kg (178,6 lb)
CS50Z: 84,0 kg (185,2 lb)

Moteur:

Type de moteur:
CS50/CS50M: Refroidissement par air, 2 temps
CS50Z: Refroidissement par liquide, 2 temps
Disposition du ou des cylindres:
Monocylindre incliné vers l'avant
Cylindrée:
49,2 cm³
Alésage x course:
40,0 x 39,2 mm (1,57 x 1,54 in)
Taux de compression:
CS50: 11,60:1
CS50M: 10,10 :1
CS50Z: 11,40 :1

Système de démarrage:
Démarreur électrique et kick
Système de graissage:
Lubrification séparée (Yamaha Autolube)
Type:
YAMALUBE 2 ou huile moteur 2 temps

Quantité d'huile moteur:

Quantité:
1,40 L (1,48 US qt, 1,23 Imp.qt)

Huile de transmission finale:

Type:
Huile moteur SAE 10W-30 de type SE
Quantité:
0,11 L (0,12 US qt, 0,10 Imp.qt)

Refroidissement (CS50Z)

Capacité du vase d'expansion (jusqu'au repère de niveau maximum):
CS50Z 0,25 L (0,26 US qt, 0,22 Imp.qt)
Capacité du radiateur (circuit compris):
CS50Z 0,91 L (0,96 US qt, 0,80 Imp.qt)

Filtre à air:

Élément du filtre à air:
Élément de type humide

Carburant:

Carburant recommandé:
Essence ordinaire sans plomb
Capacité du réservoir:
5,5 L (1,45 US gal, 1,21 Imp.gal)
Quantité de la réserve:
1,9 L (0,50 US gal, 0,42 Imp.gal)

Carburateur:

Fabricant:
GURTNER

Modèle x quantité:
PY12 x 1

Bougie(s):

Fabricant/modèle:
CS50-CS50Z: NGK/BR8HS
CS50M: NGK/BPR4HS
Écartement des électrodes:
0,6-0,7 mm (0,024-0,028 in)

Embrayage:

Type d'embrayage:
Sec, centrifuge automatique

Transmission:

Système de réduction primaire:
Engrenage hélicoïdal
Taux de réduction primaire:
52/13 (4,000)
Système de réduction secondaire:
Engrenage droit
Taux de réduction secondaire:
CS50: 42 x 13 (3,230)
CS50M: 45 x 12 (3,750)
CS50Z: 43 x 13 (3,308)
Type de boîte de vitesses:
Automatique, courroie trapézoïdale
Commande:
Type centrifuge automatique

Châssis:

Type de cadre:
Cadre ouvert tubulaire
Angle de chasse:
25,00°
Chasse:
80,0 mm (3,15 in)

Pneu avant:

Type:
Sans chambre (Tubeless)
Taille:
110/70-12 47L
Fabricant/modèle:
CHENG SHIN TIRE/C922

Pneu arrière:

Type:
Sans chambre (Tubeless)
Taille:
120/70-12 51L
Fabricant/modèle:
CHENG SHIN TIRE/C922

Charge:

Charge maximale:
CS50/CS50M: 169 kg (372 lb)
CS50Z: 166 kg (366 lb)

Pression de gonflage (contrôlée les pneus froids):

Conditions de charge:
0-90 kg (0-198 lb)
Avant:
175 kPa (1,75 kgf/cm², 25 psi,
1,75 bar)
Arrière:
200 kPa (2,00 kgf/cm², 29 psi,
2,00 bar)
90 kg (198 lb) - charge maximale
Avant:
175 kPa (1,75 kgf/cm², 25 psi,
1,75 bar)

Arrière:
225 kPa (2,25 kgf/cm², 33 psi,
2,25 bar)

Roue avant:

Type de roue:
Roue coulée
Taille de jante:
MT 2,75X12

Roue arrière:

Type de roue:
Roue coulée
Taille de jante:
MT 3,00X12

Frein avant:

Type:
Frein monodisque
Commande:
À la main droite
Liquide recommandé:
DOT 4

Frein arrière:

Type:
Frein à tambour
Commande:
À la main gauche

Suspension avant:

Type:
Fourche télescopique
Type de ressort/amortisseur:
Ressort hélicoïdal / amortisseur hydraulique
Débattement des roues:
70,0 mm (2,76 in)

Suspension arrière:

Type:
Ensemble oscillant
Type de ressort/amortisseur:
Ressort hélicoïdal / amortisseur hydraulique
Ressort hélicoïdal / amortisseur hydraulique et à gaz (en fonction du modèle)
Débattement des roues:
60,0 mm (2,36 in)

Partie électrique:

Système d'allumage:
CDI
Système de charge:
Volant magnétique

Batterie:

Modèle:
GT4L-BS
Voltage, capacité:
12 V, 4,0 Ah

Phare:

Type d'ampoule:
À incandescence

Voltage et wattage d'ampoule x quantité:

Phare:
12 V, 35 W/35,0 W x 1
Feu arrière/stop:
12 V, 21,0 W/5,0 W x 1
Clignotant avant:
12 V, 10,0 W x 2
Clignotant arrière:
12 V, 10,0 W x 2

CARACTÉRISTIQUES

Veilleuse:

12 V, 5,0 W x 2

Éclairage des instruments:

12 V, 1,2 W x 2

Témoin de feu de route:

12 V, 1,2 W x 1

Témoin d'avertissement du niveau d'huile:

LED x 1

Témoin des clignotants:

12 V, 1,2 W x 2

Témoin d'alerte de la température du liquide
de refroidissement (CS50Z):

LED x 1

Fusible:

Fusible principal:

7,5 A

RENSEIGNEMENTS COMPLÉMENTAIRES

FAU26351

Numéros d'identification

Inscrire le numéro d'identification de la clé, le numéro d'identification du véhicule et les codes figurant sur l'étiquette du modèle aux emplacements prévus, pour référence lors de la commande de pièces de rechange auprès d'un concessionnaire Yamaha ou en cas de vol du véhicule.

- NUMÉRO D'IDENTIFICATION DE LA CLÉ :

- NUMÉRO D'IDENTIFICATION DU VÉHICULE :

- RENSEIGNEMENTS FOURNIS SUR L'ÉTIQUETTE DU MODÈLE :

FAU26381

Numéro d'identification de la clé

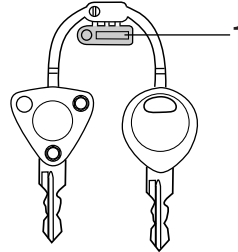

ZAUM0070

1. Numéro d'identification de la clé

Le numéro d'identification de la clé est poinçonné sur l'onglet de la clé. Inscrire ce numéro à l'endroit prévu et s'y référer lors de la commande d'une nouvelle clé.

FAU26410

Numéro d'identification du véhicule

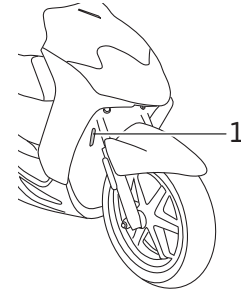

1. Numéro d'identification du véhicule

Le numéro d'identification du véhicule est poinçonné sur le cadre.

N.B. _____

Le numéro d'identification du véhicule sert à identifier le véhicule et, selon les pays, est requis lors de son immatriculation.

FAU26490

Étiquette des codes du modèle

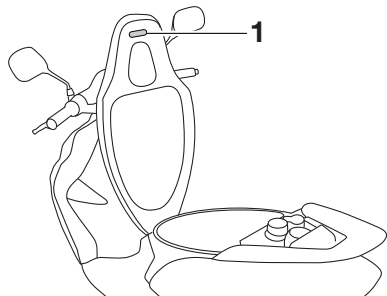

1. Étiquette des codes du modèle

L'étiquette des codes du modèle est collée au dos de la selle. (Voir page 3-11). Inscrire les renseignements repris sur cette étiquette dans l'espace prévu à cet effet. Ces renseignements seront nécessaires lors de la commande de pièces de rechange auprès d'un concessionnaire Yamaha.

A	Accélération et décélération5-2	E	Emplacement des éléments2-1	P	Pannes, diagnostic6-26
	Ampoule d'éclairage de plaque d'immatriculation, remplacement6-25		Entretiens et graissages périodiques, tableau6-2		Phare et clignotants avant, remplacement d'une ampoule6-22
	Avertisseur, contacteur3-6	F	Étiquette des codes du modèle.....9-2		Pièces de couleur mate7-1
B	Bagages, crochet de fixation3-13				Plaquettes et mâchoires de frein, contrôle6-15
	Batterie.....6-20		Feu arrière/stop et clignotants arrière, remplacement d'une ampoule.....6-24		Pneus6-12
	Béquille centrale, contrôle et lubrification6-18		Filtre à air, élément.....6-10		Poignée et câble des gaz, contrôle et lubrification6-17
	Bougie, contrôle.....6-7		Fourche, contrôle6-19		Points à contrôler avant chaque utilisation.....4-2
C			Frein arrière, levier.....3-7		Pot catalytique3-9
	Câble des gaz, réglage du jeu6-11		Frein avant, contrôle de la garde du levier6-14	R	
	Cache et carénage, dépose et repose6-6		Frein avant, levier.....3-6		Remisage7-3
	Caractéristiques8-1		Freinage5-3		Réservoirs de carburant et d'huile 2 temps, bouchon3-7
	Carburant3-8		Freins, réglage de la garde de levier6-14		Rodage du moteur5-4
	Carburant, économies5-3		Fusible, remplacement.....6-21		Roues6-13
	Carburateur, réglage6-11	H			Roulements de roue, contrôle6-20
	Clé de contact, numéro d'identification9-1		Huile de transmission finale.....6-8	S	
	Clignotants, contacteur.....3-6		Huile moteur 2 temps3-10		Sécurité1-1
	Clignotants, témoins3-2		Huile moteur, témoin du niveau3-3		Sécurité routière.....1-5
	Combiné ressort-amortisseur, réglage3-12	I			Selle du pilote3-11
	Combinés de contacteurs3-6		Inverseur feu de route/feu de croisement3-6		Soin7-1
	Compartment de rangement.....3-11	K			Stationnement.....5-4
	Compteur de vitesse.....3-3		Kick3-10	T	
	Compteurs, écran multifonction3-4	L			Témoin de feu de route3-2
	Contacteur à clé/antivol.....3-1		Leviers de frein, lubrification.....6-17		Témoins et témoins d'alerte3-2
D			Liquide de frein, changement6-17	V	
	Démarrage5-2		Liquide de frein, contrôle du niveau6-16		Véhicule, numéro d'identification.....9-1
	Démarrage, moteur froid.....5-1		Liquide de refroidissement6-9		Veilleuse, remplacement d'une ampoule6-25
	Démarreur, contacteur3-6	N			
	Dépannage, schémas de diagnostic6-27		Numéros d'identification.....9-1		
	Direction, contrôle.....6-19				



MBK Industrie

Z.I. de Rouvroy 02100 Saint Quentin

Société Anonyme au capital de 45 000 000 €

R.C St-Quentin B 329 035 422

PRINTED IN FRANCE
2012-03 (F)