



MANUEL DU PROPRIÉTAIRE

XCTV
125

VP125

16P-F8199-F0



YAMAHA MOTOR ELECTRONICS CO., LTD.
1450-6, Mori, Mori-machi, Shuchi-gun, Shizuoka-ken, 437-0292 Japan

DECLARATION of CONFORMITY

We

Company: YAMAHA MOTOR ELECTRONICS CO., LTD.

Address: 1450-6, Mori, Mori-Machi, Shuchi-gun, Shizuoka-Ken, 437-0292 Japan

Hereby declare that the product:

Kind of equipment: IMMOBILIZER

Type-designation: SSL-00

is in compliance with following norm(s) or documents:

R&TTE Directive(1999/5/EC)

EN300 330-2 v1.1.1(2001-6), EN60950-1(2001)

Two or Three-Wheel Motor Vehicles Directive(97/24/EC: Chapter 8, EMC)

Place of issue: Shizuoka, Japan

Date of issue: 1 Aug. 2002

Revision record

No.	Contents	Date
1	To change contact person and integrate type-designation.	9 Jun. 2005
2	Version up the norm of EN60950 to EN60950-1	27 Feb. 2006
3	To change company name	1 Mar. 2007

General manager of quality assurance div.

01/Mar/2007
T. Rojati



YAMAHA MOTOR ELECTRONICS CO., LTD.
1450-6, Mori, Mori-machi, Shuchi-gun, Shizuoka-ken, 437-0292 Japon

DÉCLARATION DE CONFORMITÉ

Nous, la

Société: YAMAHA MOTOR ELECTRONICS CO., LTD.

Adresse : 1450-6, Mori, Mori-Machi, Shuchi-gun, Shizuoka-Ken, 437-0292 Japon

Déclarons par la présente, que le produit :

Type d'appareil : IMMOBILISATEUR

Type/désignation : SSL-00

est conforme aux normes ou documents suivants :

Directive R&TTE (1999/5/CE)

EN300 330-2 v1.1.1(2001-6), EN60950-1(2001)

Directive concernant les véhicules motorisés à deux ou trois roues (97/24/CE : Chapitre 8, EMC)

Ville : Shizuoka, Japon

Date : 1 août 2002

Révision

N°	Contenu	Date
1	Modification de la personne à contacter et ajout de la désignation du type	9 juin 2005
2	Passage de la norme EN60950 à la norme EN60950-1	27 fév. 2006
3	Modification du nom de la société	1er mars 2007

Directeur Général de la division Assurance Qualité

01/Mar/2007
T. Rojati

Bienvenue dans l'univers des deux roues de Yamaha !

Le modèle VP125 est le fruit de la vaste expérience de Yamaha dans l'application des technologies de pointe à la conception et à la construction de produits de qualité supérieure et qui a valu à Yamaha sa réputation dans ce domaine.

Afin de tirer le meilleur parti de toutes les possibilités de la VP125, il faut prendre le temps de lire attentivement ce manuel. Le manuel du propriétaire contient non seulement les instructions relatives à l'utilisation, aux contrôles et à l'entretien de ce scooter, mais aussi d'importantes consignes de sécurité destinées à protéger le pilote et les tiers contre les accidents.

Ce manuel offre en outre de nombreux conseils qui, s'ils sont bien suivis, permettront de conserver le véhicule en parfait état de marche.



Si la moindre question se pose, il ne faut pas hésiter à consulter un concessionnaire Yamaha.

L'équipe Yamaha espère que ce véhicule procurera à son utilisateur un plaisir de conduite et une sécurité maximum kilomètre après kilomètre. Ne pas oublier toutefois que la sécurité doit rester la première priorité de tout bon motocycliste !

INFORMATIONS IMPORTANTES CONCERNANT LE MANUEL

FAU34111

Les informations particulièrement importantes sont repérées par les notations suivantes :

	Le symbole de danger incite à ÊTRE VIGILANT AFIN DE GARANTIR LA SÉCURITÉ !
 AVERTISSEMENT	Le non-respect des instructions données sous un AVERTISSEMENT peut entraîner des blessures graves ou la mort du pilote, d'une personne se trouvant à proximité ou d'une personne inspectant ou réparant le scooter.
ATTENTION:	La mention ATTENTION indique les précautions particulières à prendre pour éviter d'endommager le scooter.
N.B.:	Un N.B. fournit les renseignements nécessaires à la clarification et la simplification des divers travaux.

N.B.:

- Ce manuel fait partie intégrante du scooter et devra être remis à l'acheteur en cas de vente ultérieure du véhicule.
- Yamaha est sans cesse à la recherche d'améliorations dans la conception et la qualité de ses produits. Par conséquent, bien que ce manuel contienne les informations les plus récentes disponibles au moment de l'impression, il peut ne pas refléter de petites modifications apportées ultérieurement à ce scooter. Au moindre doute concernant le fonctionnement ou l'entretien du véhicule, ne pas hésiter à consulter un concessionnaire Yamaha.

FWA12410

 **AVERTISSEMENT**

LIRE ATTENTIVEMENT CE MANUEL DANS SON INTÉGRALITÉ AVANT D'UTILISER LE SCOOTER.

* Le produit et les caractéristiques peuvent être modifiés sans préavis.

INFORMATIONS IMPORTANTES CONCERNANT LE MANUEL

FAUM1010

**VP125
MANUEL DU PROPRIÉTAIRE
© 2007 par MBK INDUSTRIE
1^{re} édition, avril 2007
Tous droits réservés
Toute réimpression ou utilisation
non autorisée sans la permission écrite
de MBK INDUSTRIE
est formellement interdite.
Imprimé en France**

TABLE DES MATIÈRES

CONSIGNES DE SÉCURITÉ	1-1	Crochet de fixation des bagages	3-15	Huile de transmission finale	6-11
Conseils supplémentaires relatifs à la sécurité routière	1-4	Béquille latérale	3-15	Liquide de refroidissement	6-12
DESCRIPTION	2-1	Coupe-circuit d'allumage	3-16	Élément de filtre à air et de filtre à air du boîtier de la courroie trapézoïdale	6-13
Vue gauche	2-1	CONTRÔLES AVANT		Contrôle du jeu de câble des gaz	6-14
Vue droite	2-2	UTILISATION	4-1	Jeu des soupapes	6-15
Commandes et instruments.....	2-3	Points à contrôler avant chaque utilisation	4-2	Pneus	6-15
COMMANDES ET INSTRUMENTS ...	3-1	UTILISATION ET CONSEILS IMPORTANTS CONCERNANT LE PILOTAGE	5-1	Roues coulées	6-17
Immobilisateur antivol	3-1	Mise en marche du moteur	5-1	Garde des leviers de freins avant et arrière	6-17
Contacteur à clé/antivol	3-2	Démarrage	5-2	Contrôle des plaquettes de frein avant et arrière	6-18
Témoins et témoins d'alerte	3-3	Accélération et décélération	5-2	Contrôle du niveau du liquide de frein	6-18
Compteur de vitesse	3-4	Freinage	5-3	Changement du liquide de frein ...	6-19
Jauge de niveau de carburant	3-4	Comment réduire sa consommation de carburant	5-3	Contrôle et lubrification des câbles	6-20
Jauge de température du liquide de refroidissement	3-5	Rodage du moteur	5-4	Contrôle et lubrification de la poignée et du câble des gaz	6-20
Écran multifonction	3-5	Stationnement	5-4	Lubrification des leviers de frein avant et arrière	6-20
Combinés de contacteurs	3-8	ENTRETIENS PÉRIODIQUES ET PETITES RÉPARATIONS	6-1	Contrôle et lubrification des béquilles centrale et latérale	6-21
Lever de frein avant	3-9	Trousse de réparation	6-1	Contrôle de la fourche	6-21
Lever de frein arrière	3-10	Tableau des entretiens et graissages périodiques	6-2	Contrôle de la direction	6-22
Bouchon du réservoir de carburant	3-10	Dépose et repose des caches et carénages	6-6	Contrôle des roulements de roue	6-22
Carburant	3-11	Contrôle de la bougie	6-7	Batterie	6-23
Pot catalytique	3-12	Huile moteur	6-8	Remplacement des fusibles	6-24
Selle	3-12				
Compartiment de rangement	3-13				
Compartiment de rangement	3-13				
Réglage des combinés ressort-amortisseur	3-14				

TABLE DES MATIÈRES

Remplacement d'une ampoule de phare	6-25
Remplacement d'une ampoule de clignotant avant	6-27
Remplacement d'une ampoule de clignotant arrière ou de feu arrière/stop	6-27
Remplacement de l'ampoule d'éclairage de la plaque d'immatriculation	6-28
Remplacement d'une ampoule de veilleuse	6-28
Diagnostic de pannes	6-29
Schémas de diagnostic de pannes	6-30

SOIN ET REMISAGE DU

SCOOTER	7-1
Soins	7-1
Remisage	7-3

CARACTÉRISTIQUES	8-1
-------------------------------	-----

RENSEIGNEMENTS

COMPLÉMENTAIRES	9-1
Numéros d'identification	9-1



CONSIGNES DE SÉCURITÉ

FAU10261

1

LES SCOOTERS SONT DES VÉHICULES MONOVOIES. LEUR SÉCURITÉ DÉPEND DE TECHNIQUES DE CONDUITE ADÉQUATES ET DES CAPACITÉS DU CONDUCTEUR. TOUT CONDUCTEUR DOIT PRENDRE CONNAISSANCE DES EXIGENCES SUIVANTES AVANT DE DÉMARRER.

LE PILOTE DOIT :

- S'INFORMER CORRECTEMENT AUPRÈS D'UNE SOURCE COMPÉTENTE SUR TOUS LES ASPECTS DE L'UTILISATION DU SCOOTER.
- OBSERVER LES AVERTISSEMENTS ET PROCÉDER AUX ENTRETIENS PRÉCONISÉS DANS LE MANUEL DU PROPRIÉTAIRE.
- SUIVRE DES COURS AFIN D'APPRENDRE À MAÎTRISER LES TECHNIQUES DE CONDUITE SÛRES ET CORRECTES.
- FAIRE RÉVISER LE VÉHICULE PAR UN MÉCANICIEN COMPÉTENT AUX INTERVALLES INDIQUÉS DANS LE MANUEL DU PROPRIÉTAIRE OU LORSQUE L'ÉTAT DE LA MÉCANIQUE L'EXIGE.

Conduite en toute sécurité

- Toujours effectuer les contrôles avant utilisation. Un contrôle méticuleux peut permettre d'éviter certains accidents.
- Ce scooter est conçu pour le transport du pilote et d'un passager.
- La plupart des accidents de circulation entre voitures et scooters sont dus au fait que les automobilistes ne voient pas les scooters. Se faire bien voir devrait donc permettre de réduire les risques de ce genre d'accident.

Dès lors :

- Porter une combinaison de couleur vive.
- Être particulièrement prudent à l'approche des carrefours, car c'est aux carrefours que la plupart des accidents se produisent.
- Rouler dans le champ de visibilité des automobilistes. Éviter de rouler dans leur angle mort.
- De nombreux accidents sont dus au manque d'expérience du pilote. En effet, bon nombre de victimes d'accidents sont des pilotes n'ayant pas de permis.
 - Ne pas rouler avant d'avoir acquis un permis de conduire et ne prêter son scooter qu'à des pilotes expérimentés.

- Connaître ses limites et ne pas se surestimer. Afin d'éviter un accident, se limiter à des manœuvres que l'on peut effectuer en toute confiance.
- S'exercer à des endroits où il n'y a pas de trafic tant que l'on ne s'est pas complètement familiarisé avec le scooter et ses commandes.
- De nombreux accidents sont provoqués par des erreurs de conduite du pilote de scooter. Une erreur typique consiste à prendre un virage trop large en raison d'une VITESSE EXCESSIVE ou un virage trop court (véhicule pas assez incliné pour la vitesse).
 - Toujours respecter les limites de vitesse et ne jamais rouler plus vite que ne le permet l'état de la route et le trafic.
 - Toujours signaler clairement son intention de tourner ou de changer de bande de circulation. Rouler dans le champ de visibilité des automobilistes.



- La posture du pilote et celle du passager est importante pour le contrôle correct du véhicule.
 - Le pilote doit garder les deux mains sur le guidon et les deux pieds sur les repose-pieds afin de conserver le contrôle du scooter.
 - Le passager doit toujours se tenir des deux mains, soit au pilote, soit à la poignée du passager ou à la poignée de manutention, si le modèle en est pourvu, et garder les deux pieds sur les repose-pieds du passager.
 - Ne jamais prendre en charge un passager qui ne puisse placer fermement ses deux pieds sur les repose-pieds.
- Ne jamais conduire après avoir absorbé de l'alcool, certains médicaments ou des drogues.
- Ce scooter est conçu pour l'utilisation sur route uniquement. Ce n'est pas un véhicule tout-terrain.

Équipement

La plupart des accidents mortels en scooter résultent de blessures à la tête. Le port du casque est le seul moyen d'éviter ou de limiter les blessures à la tête.

- Toujours porter un casque homologué.
- Porter une visière ou des lunettes de protection. Si les yeux ne sont pas protégés, le vent risque de troubler la vue et de retarder la détection des obstacles.
- Porter des bottes, une veste, un pantalon et des gants solides pour se protéger des éraflures en cas de chute.
- Ne jamais porter des vêtements lâches, car ceux-ci pourraient s'accrocher aux leviers de commande ou même aux roues, ce qui risque d'être la cause d'un accident.
- Ne jamais toucher le moteur ou l'échappement pendant ou après la conduite. Ils peuvent devenir très chauds et occasionner des brûlures. Toujours porter des vêtements de protection qui couvrent les jambes, les chevilles et les pieds.
- Le passager doit également observer les précautions mentionnées ci-dessus.

Modifications

Des modifications non approuvées par Yamaha ou le retrait de pièces d'origine peuvent rendre la conduite du scooter dan-

gereuse et être la cause d'accidents graves. Certaines modifications peuvent en outre rendre l'utilisation du scooter illégale.

Charge et accessoires

L'ajout d'accessoires ou de bagages peut réduire la stabilité et la maniabilité du scooter si la répartition du poids est modifiée. Afin d'éviter tout risque d'accident, monter des accessoires et bagages avec beaucoup de soin. Redoubler de prudence lors de la conduite d'un scooter chargé d'accessoires ou de bagages. Voici quelques directives à suivre concernant les accessoires et le chargement :

Charge

S'assurer que le poids total du pilote, du passager, des bagages et des accessoires ne dépasse pas la charge maximum.

Charge maximale:
185 kg (408 lb)

Même lorsque cette limite de poids n'est pas dépassée, garder les points suivants à l'esprit :

- Les bagages et les accessoires doivent être fixés aussi bas et près du scooter que possible. S'efforcer de répartir au mieux le poids de façon égale des deux côtés du scooter afin de ne pas le déséquilibrer.

CONSIGNES DE SÉCURITÉ

1

- Un déplacement soudain du chargement peut créer un déséquilibre. S'assurer que les accessoires et les bagages sont correctement attachés avant de prendre la route. Contrôler fréquemment les fixations des accessoires et des bagages.
- Ne jamais placer des objets lourds ou volumineux sur le guidon, la fourche ou le garde-boue avant. Ces objets peuvent déstabiliser la direction et rendre le maniement plus difficile.

Accessoires

Des accessoires Yamaha d'origine sont disponibles. Ceux-ci sont spécialement conçus pour ce scooter. Yamaha ne pouvant tester tous les accessoires disponibles sur le marché, le propriétaire est personnellement responsable de la sélection, du montage et de l'utilisation d'accessoires d'autres marques. Sélectionner et monter judicieusement tout accessoire.

Respecter les conseils suivants lors du montage d'accessoires, ainsi que ceux donnés à la section "Charge".

- Ne jamais monter d'accessoires ou transporter de chargement qui pourraient nuire au bon fonctionnement du scooter. Examiner soigneusement les accessoires avant de les monter pour s'assurer qu'ils ne réduisent en rien la

garde au sol, l'angle d'inclinaison dans les virages, le débattement limite de la suspension, la course de la direction ou le fonctionnement des commandes. Vérifier aussi qu'ils ne cachent pas les feux et catadioptres.

- Les accessoires montés sur le guidon ou autour de la fourche peuvent créer des déséquilibres dus à une mauvaise distribution du poids ou à des changements d'ordre aérodynamique. Si des accessoires sont montés sur le guidon ou autour de la fourche, ils doivent être aussi légers et compacts que possible.
- Des accessoires volumineux risquent de gravement réduire la stabilité du scooter en raison d'effets aérodynamiques. Le vent peut avoir tendance à soulever le scooter et les coups de vent latéraux peuvent le rendre instable. De tels accessoires peuvent également rendre le véhicule instable lors du croisement ou du dépassement de camions.
- Certains accessoires peuvent forcer le pilote à modifier sa position de conduite. Une position de conduite incorrecte réduit la liberté de mou-

vement du pilote et peut limiter son contrôle du véhicule. De tels accessoires sont donc déconseillés.

- La prudence est de rigueur lors de l'installation de tout accessoire électrique supplémentaire. Si les accessoires excèdent la capacité de l'installation électrique du scooter, une défaillance pourrait se produire, ce qui risque de provoquer des problèmes d'éclairage ou une perte de puissance du moteur.

Essence et gaz d'échappement

- L'ESSENCE EST UN PRODUIT TRÈS INFLAMMABLE :
 - Toujours couper le moteur avant de faire le plein.
 - Bien veiller à ne pas renverser d'essence sur le moteur et sur les éléments de l'échappement.
 - Ne pas faire le plein en fumant ou à proximité d'une flamme.
- Ne jamais mettre le moteur en marche ou le laisser tourner dans un local fermé. Les gaz d'échappement sont toxiques et peuvent rapidement entraîner une perte de connaissance, voire la mort. Ne faire tourner le moteur que dans un endroit bien ventilé.



- Toujours couper le moteur et retirer la clé de contact avant de laisser le scooter sans surveillance. Au moment de se garer, garder les points suivants à l'esprit :
 - Comme le moteur et l'échappement peuvent être brûlants, il convient de se garer de façon à ce que les piétons ou les enfants ne risquent pas de toucher ces éléments.
 - Ne pas garer le scooter dans une pente ou sur un sol meuble, car il pourrait facilement se renverser.
 - Ne pas garer le scooter près d'une source de flammes ou d'étincelles (ex. un poêle au pétrole ou un brasier quelconque), afin d'éviter tout risque d'incendie.
- En cas d'ingestion d'essence, d'inhalation importante de vapeur d'essence ou d'éclaboussure dans les yeux, consulter immédiatement un médecin. En cas d'éclaboussure d'essence sur la peau ou les vêtements, se laver immédiatement à l'eau et au savon et changer de vêtements.

Conseils supplémentaires relatifs à la sécurité routière

FAU10371

- S'assurer de signaler clairement son intention d'effectuer un virage.
- Le freinage peut être extrêmement difficile sur route mouillée. Éviter les freinages brusques qui risquent de faire déraiper le scooter. Pour ralentir sur une surface mouillée, actionner les freins lentement.
- Ralentir à l'approche d'un croisement ou d'un virage. Le virage effectué, accélérer lentement.
- Doubler les voitures en stationnement avec prudence. Un automobiliste inattentif pourrait brusquement ouvrir une portière.
- Les rails de chemin de fer ou de tramway, les plaques de fer des chantiers et les plaques d'égout deviennent extrêmement glissants lorsqu'ils sont mouillés. Ralentir et les franchir prudemment. Maintenir le scooter bien droit, car il pourrait glisser et se renverser.
- Le nettoyage du scooter risque de mouiller les plaquettes de frein. Après avoir lavé le véhicule, toujours contrôler les freins avant de prendre la route.

- Toujours porter un casque, des gants, un pantalon (serré aux chevilles afin qu'il ne flotte pas) et une veste de couleur vive.
- Ne pas charger trop de bagages sur le scooter. Un scooter surchargé est instable.

DESCRIPTION

FAU10410

Vue gauche

2

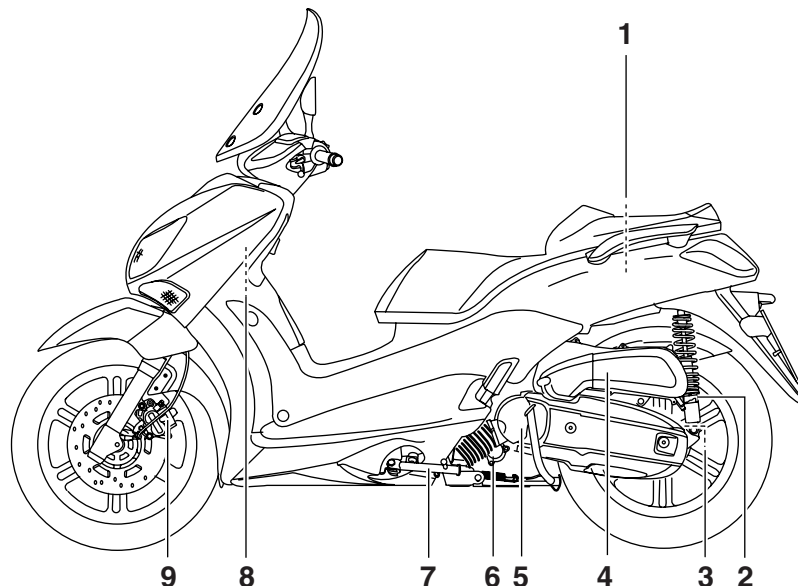

1. Compartiment de rangement arrière (page 3-13)
2. Bague de réglage de la précontrainte de ressort du combiné ressort-amortisseur (page 3-14)
3. Bouchon de remplissage de l'huile de transmission finale (page 6-11)
4. Élément du filtre à air (page 6-13)
5. Élément de filtre à air du boîtier de la courroie trapézoïdale (page 6-13)
6. Élément de filtre à huile moteur (page 6-8)
7. Béquille latérale (page 3-15/6-21)
8. Hublot de contrôle du niveau de liquide de refroidissement (page 6-12)
9. Plaquettes de frein avant (page 6-18)

Vue droite

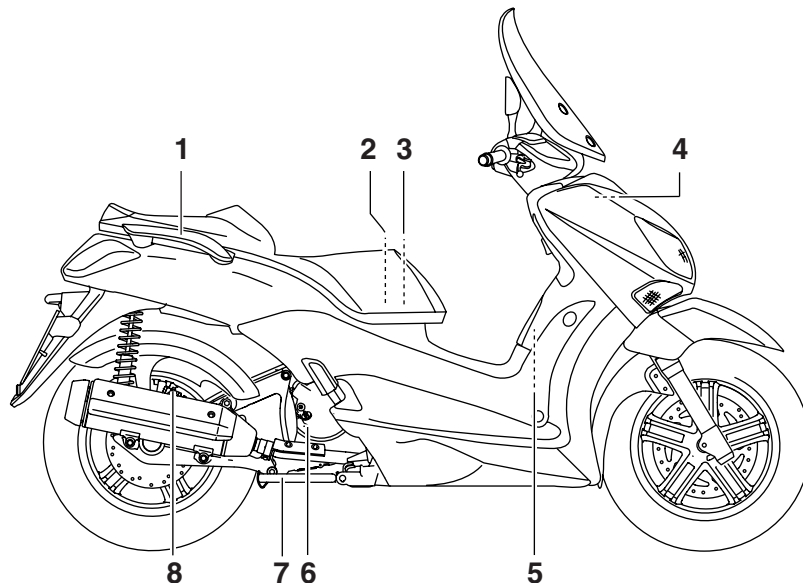

1. Poignée de manutention (page 5-2)
2. Fusible principal/boîtier à fusibles (page 6-24)
3. Batterie (page 6-23)
4. Bouchon du vase d'expansion (page 6-12)
5. Bouchon du réservoir de carburant (page 3-10)
6. Bouchon de remplissage de l'huile moteur (page 6-8)
7. Béquille centrale (page 6-21)
8. Plaquettes de frein arrière (page 6-18)

Commandes et instruments

2

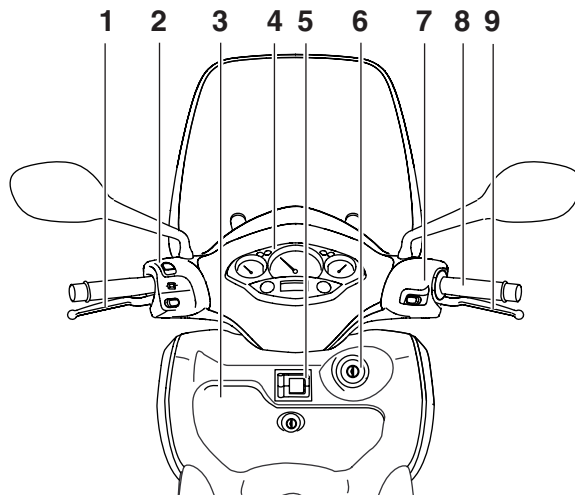

1. Levier de frein arrière (page 3-10)
2. Combiné de contacteurs gauche (page 3-8)
3. Compartiment de rangement avant (page 3-13)
4. Compteur de vitesse/écran multifonction (page 3-4/page 3-5)
5. Crochet de fixation des bagages (page 3-15)
6. Contacteur à clé/antivol (page 3-2)
7. Combiné de contacteurs droit (page 3-8)
8. Poignée des gaz (page 6-14)

9. Levier de frein avant (page 3-9)

Immobilisateur antivol

FAU10973

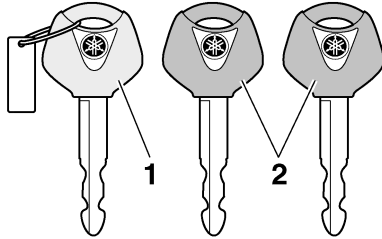

1. Clé d'enregistrement de codes (anneau rouge)
2. Clés de contact conventionnelles (anneau noir)

Ce véhicule est équipé d'un immobilisateur, dispositif de dissuasion de vol intégré, protégeant le véhicule grâce au principe de l'enregistrement de codes dans les clés de contact. Le système est constitué des éléments suivants :

- une clé d'enregistrement de codes (anneau en plastique rouge)
- deux clés de contact conventionnelles (anneau en plastique noir), dont le code peut être remplacé
- un transpondeur (dans la clé d'enregistrement de codes)
- un immobilisateur

- un bloc de commande électronique (ECU)
- un témoin de l'immobilisateur antivol (Voir page 3-3.)

La clé à anneau rouge permet d'enregistrer les codes dans chacune des clés conventionnelles. L'enregistrement d'un code étant un procédé délicat, il faut le confier à un concessionnaire Yamaha, en se présentant chez lui avec le véhicule ainsi que les trois clés. Ne pas se servir de la clé à anneau rouge pour conduire le véhicule. Celle-ci ne doit servir que pour l'enregistrement des codes. Toujours se servir d'une clé à anneau noir pour conduire le véhicule.

FCA11821

ATTENTION:

- **NE PAS PERDRE LA CLÉ D'ENREGISTREMENT DE CODE. EN CAS DE PERTE, CONTACTER IMMÉDIATEMENT SON CONCESSIONNAIRE. Sans cette clé, tout réenregistrement de code est impossible. Le moteur se mettra en marche avec les clés conventionnelles, mais il faudra remplacer tout le système de l'immobilisateur antivol si l'enregistrement d'un nouveau code s'avère nécessaire (p. ex., fabrication d'un double supplémentaire ou perte de toutes les clés con-**

ventionnelles). Il est dès lors hautement recommandé d'utiliser une des clés conventionnelles pour la conduite et de conserver la clé d'enregistrement de codes dans un lieu sûr.

- Ne plonger aucune des clés dans du liquide.
- N'exposer aucune clé à des températures excessivement élevées.
- Ne placer aucune clé à proximité de sources magnétiques (comme par exemple à proximité de haut-parleurs).
- Ne pas placer d'objet transmettant des signaux électriques à proximité d'une des clés.
- Ne pas déposer d'objet lourd sur aucune des clés.
- Ne rectifier aucune des clés ni modifier leur forme.
- Ne pas retirer l'anneau en plastique des clés.
- Ne pas attacher plus d'une clé d'un système d'immobilisateur antivol au même trousseau de clés.
- Éloigner les clés de contact du véhicule ainsi que toute clé d'autres immobilisateurs antivols de la clé d'enregistrement de codes.

COMMANDES ET INSTRUMENTS

- Éloigner les clés d'autres immobilisateurs antivols du contacteur à clé, car celles-ci risquent de provoquer des interférences.

Contacteur à clé/antivol

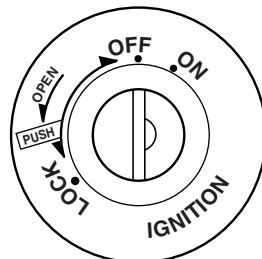

ZAU00696

Le contacteur à clé/antivol commande les circuits d'allumage et d'éclairage et permet de bloquer la direction.

N.B.: _____

Veiller à se servir d'une clé conventionnelle à anneau noir pour conduire le véhicule. Afin de réduire au maximum le risque de perte de la clé d'enregistrement de codes (clé à anneau rouge), conserver celle-ci dans un endroit sûr et ne l'utiliser que pour l'enregistrement d'un nouveau code.

ON (marche)

Tous les circuits électriques sont sous tension ; l'éclairage des instruments, le feu arrière, l'éclairage de la plaque d'immatricu-

FAU10471

lation et les veilleuses s'allument, et le moteur peut être mis en marche. La clé ne peut être retirée.

N.B.: _____

Les phares s'allument automatiquement dès la mise en marche du moteur et restent allumés jusqu'à ce que la clé soit tournée sur "OFF" ou que la béquille latérale soit déployée.

FAU10660

OFF (arrêt)

Tous les circuits électriques sont coupés. La clé peut être retirée.

FAU10680

LOCK (antivol)

La direction est bloquée et tous les circuits électriques sont coupés. La clé peut être retirée.

Blocage de la direction

1. Tourner le guidon tout à fait vers la gauche.
2. Appuyer sur la clé à partir de la position "OFF", puis la tourner jusqu'à la position "LOCK" tout en la maintenant enfoncée.
3. Retirer la clé.

FAU34121

Débloccage de la direction

Appuyer sur la clé, puis la tourner sur "OFF" tout en la maintenant enfoncée.

FWA10060

AVERTISSEMENT

Ne jamais placer la clé de contact sur "OFF" ou "LOCK" tant que le véhicule est en mouvement. Les circuits électriques seraient coupés et cela pourrait entraîner la perte de contrôle du véhicule et être la cause d'un accident. Bien veiller à ce que le véhicule soit à l'arrêt avant de tourner la clé à la position "OFF" ou "LOCK".

Témoins et témoins d'alerte

FAU11003

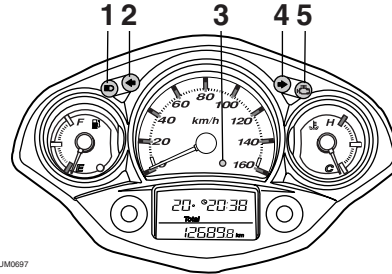

ZAUM0697

1. Témoin de feu de route "≡○"
2. Témoin des clignotants gauches "↶"
3. Témoin de l'immobilisateur antivol
4. Témoin des clignotants droits "↷"
5. Témoin d'alerte de panne moteur "⚠"

Témoin des clignotants "↶" et "↷"

FAU11030

Quand le contacteur des clignotants est poussé vers la gauche ou vers la droite, le témoin correspondant clignote.

Témoin de feu de route "≡○"

FAU11080

Ce témoin s'allume lorsque la position feu de route du phare est sélectionnée.

Témoin d'alerte de panne moteur "⚠"

FAU11480

Ce témoin d'alerte s'allume lorsqu'un des circuits électriques contrôlant le moteur est défectueux. Dans ce cas, il convient de faire vérifier le système embarqué de diagnostic de pannes par un concessionnaire Yamaha.

Contrôler le bon fonctionnement du circuit électrique du témoin d'alerte en tournant la clé sur "ON". Si le témoin d'alerte ne s'allume pas pendant quelques secondes, faire contrôler le circuit électrique par un concessionnaire Yamaha.

Témoin de l'immobilisateur antivol

FAU38620

Contrôler le bon fonctionnement du circuit électrique du témoin en tournant la clé sur "ON".

Si le témoin ne s'allume pas pendant quelques secondes, faire contrôler le circuit électrique par un concessionnaire Yamaha. Le témoin de l'immobilisateur antivol se met à clignoter 30 secondes après que la clé de contact est tournée sur "OFF", signalant ainsi l'armement de l'immobilisateur antivol. Le témoin s'éteint après 24 heures, mais l'immobilisateur antivol reste toutefois armé.

COMMANDES ET INSTRUMENTS

Le système de l'immobilisateur antivol est également surveillé par un système embarqué de diagnostic de pannes. (Les explications au sujet du système embarqué de diagnostic de pannes se trouvent à la page 3-5.)

3

Compteur de vitesse

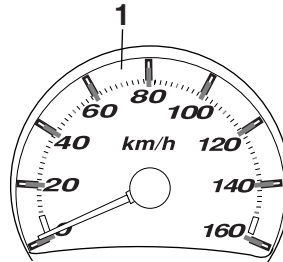

ZAJUM0636

1. Compteur de vitesse

R.-U. uniquement

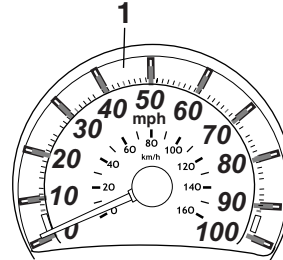

ZAJUM0637

1. Compteur de vitesse

Le compteur de vitesse affiche la vitesse de conduite.

FAU11591

Jauge de niveau de carburant

FAUM1470

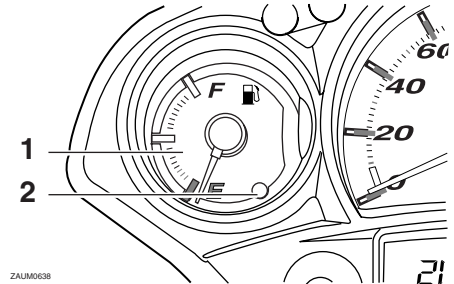

ZAJUM0638

1. Jauge de carburant
2. Témoin d'alerte du niveau de carburant

La jauge de niveau de carburant indique la quantité de carburant se trouvant dans le réservoir de carburant. L'aiguille se déplace vers "E" (vide) au fur et à mesure que le niveau de carburant diminue. Lorsqu'il ne reste plus qu'environ 2.7 L (0.72 US gal) (0.60 Imp.gal) de carburant dans le réservoir, le témoin d'alerte du niveau de carburant s'allume et l'écran multifonction passe automatiquement en mode "Trip/fuel" (totalisateur journalier/carburant). (Voir page 3-5.) Il convient alors de refaire le plein dès que possible.

N.B.: _____
Ne pas attendre que le réservoir de carburant soit complètement vide avant de faire le plein.

Jauge de température du liquide de refroidissement

FAU12171

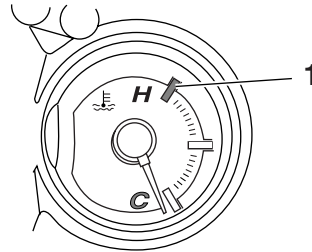

ZAUM0639

1. Zone rouge

Quand la clé de contact est sur "ON", la jauge de température du liquide de refroidissement indique la température du liquide de refroidissement. La température du liquide de refroidissement varie en fonction du temps et de la charge du moteur. Si l'aiguille atteint la zone rouge, arrêter le véhicule et laisser refroidir le moteur. (Voir page 6-30.)

FCA10020

ATTENTION: _____

Ne pas faire tourner le moteur lorsque celui-ci surchauffe.

Écran multifonction

FAUM2250

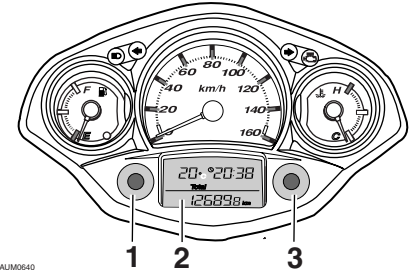

ZAUM0640

1. Bouton de sélection "MODE"
2. Écran multifonction
3. Bouton "SET"

L'écran multifonction affiche les éléments suivants :

- un compteur kilométrique (affichant la distance totale parcourue)
- deux totalisateurs journaliers (affichant la distance parcourue et la durée d'utilisation depuis leur dernière remise à zéro, ainsi que la vitesse moyenne du véhicule pendant ce laps de temps)
- un totalisateur de la réserve (affichant la distance parcourue depuis que le témoin d'alerte du niveau de carburant s'est allumé)
- une montre

COMMANDES ET INSTRUMENTS

- un afficheur de la température atmosphérique
- un indicateur de changement d'huile (s'affiche lorsqu'un changement d'huile moteur est nécessaire)

N.B.:

- Pour le modèle vendu au R.-U., la distance parcourue s'affiche en milles et les températures en °F.
- Pour le modèle vendu dans les autres pays, la distance parcourue s'affiche en kilomètres et les températures en °C.

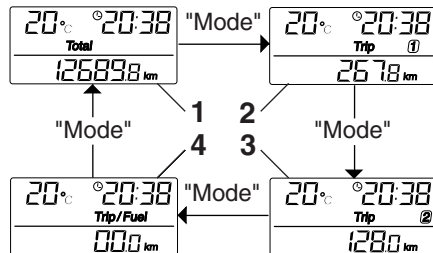

ZAJUM0391

1. Total
2. Trip 1
3. Trip 2
4. Totalisateur journalier/carburant "Trip/Fuel"

N.B.:

Le compteur Trip/Fuel (totalisateur journalier/carburant) ne s'active que lorsque le témoin d'alerte du niveau de carburant s'allume.

Appuyer sur le bouton de confirmation "SET" pour modifier l'affichage des totalisateurs journaliers comme suit :

Trip 1 ou Trip 2 → Time 1 ou 2 → Vitesse moyenne 1 ou 2 → Trip 1 ou Trip 2

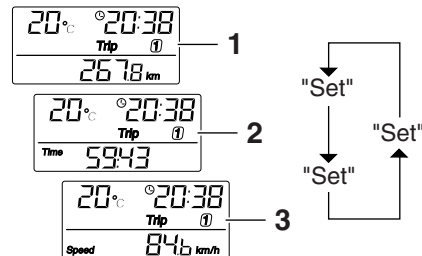

ZAJUM0392

1. Distance
2. Durée "Time"
3. Vitesse moyenne "Speed"

Quand le témoin d'alerte du niveau de carburant s'allume (Voir page 3-4.), l'affichage passe automatiquement en mode de la réserve "Trip/fuel" et affiche la distance parcourue à partir de cet instant. Dans ce cas, l'affichage des compteurs (compteur kilométrique et totalisateurs) se modifie comme suit à la pression sur le bouton "MODE" :
 Trip/Fuel → Trip 1 → Trip 2 → Total → Trip/fuel

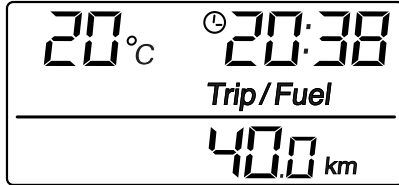

ZALUM0393

Pour remettre un totalisateur à zéro, le sélectionner en appuyant sur le bouton de sélection "MODE", puis appuyer sur le bouton "SET" pendant au moins une seconde. Si, une fois le plein de carburant effectué, la remise à zéro du totalisateur de la réserve n'est pas effectuée manuellement, elle s'effectue automatiquement et l'affichage retourne au mode affiché précédemment après que le véhicule a parcouru une distance d'environ 5 km (3 mi).

Montre

Réglage de la montre

1. Lorsque le compteur est en mode "Total", appuyer sur le bouton de confirmation "SET" pendant au moins deux secondes.
2. Une fois que l'affichage des heures clignote, régler les heures en appuyant sur le bouton "SET".

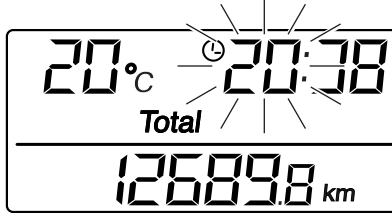

ZALUM0394

3. Appuyer sur le bouton "MODE". L'affichage des minutes se met à clignoter.
4. Appuyer sur le bouton "SET" afin de régler les minutes.
5. Appuyer sur le bouton "MODE", puis le relâcher pour que la montre se mette en marche. L'affichage retourne en mode "Total".

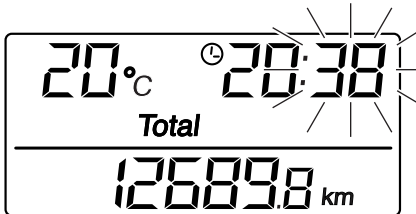

ZALUM0395

Afficheur de la température atmosphérique

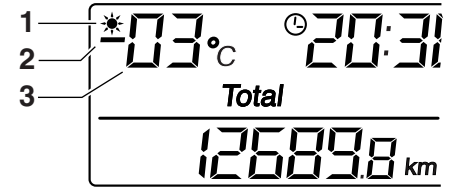

3

ZALUM0396

1. Indicateur d'alerte de gel "❄"
2. Symbole moins
3. Température

L'afficheur indique la température atmosphérique de -30 °C (-86 °F) à 50 °C (122 °F).

L'indicateur d'alerte de gel "❄" s'affiche automatiquement par températures inférieures à 3 °C (37.4 °F).

COMMANDES ET INSTRUMENTS

Indicateur de changement d'huile "OIL"

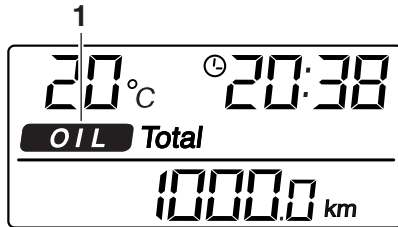

ZALUM0582

1. Indicateur de changement d'huile "OIL"

Il convient de procéder à un changement d'huile lorsque cet indicateur s'allume. L'indicateur reste allumé jusqu'à ce qu'il soit réinitialisé. Après avoir changé l'huile moteur, réinitialiser l'indicateur de changement d'huile comme suit.

1. Tourner la clé sur "O" tout en appuyant sur les boutons de sélection "MODE" et "SET".
2. Maintenir les boutons "MODE" et "SET" enfoncés pendant deux à cinq secondes.
3. Relâcher les boutons ; l'indicateur de changement d'huile s'éteint.

N.B.:

- L'indicateur de changement d'huile s'affiche après les premiers 1000 km (600 mi), à 5000 km (3000 mi) après

les premiers 1000 km (600 mi) km, puis tous les 6000 km (3600 mi) par la suite.

- Si le changement d'huile moteur est effectué avant que l'indicateur de changement d'huile ne s'allume (c.-à-d. avant d'avoir atteint l'échéance du changement d'huile recommandée), ne pas oublier de réinitialiser l'indicateur, afin qu'il signale correctement la prochaine échéance. Après sa réinitialisation, l'indicateur s'allume pendant deux secondes. Si l'indicateur ne s'allume pas, il convient de recommencer le procédé.

Combinés de contacteurs

FAU12347

Gauche

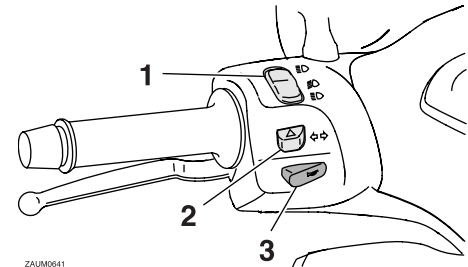

ZALUM0641

1. Inverseur feu de route/feu de croisement "≡/≡"/contacteur d'appel de phare "≡"
2. Contacteur des clignotants "←/→"
3. Contacteur d'avertisseur "⚠"

Droite

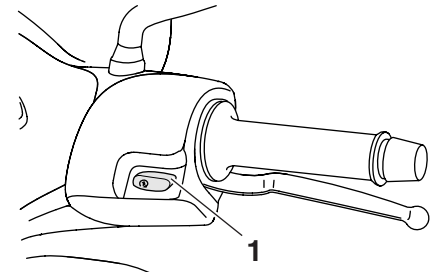

ZALUM0642

1. Contacteur du démarreur "⊗"

FAU51020
Inverseur feu de route/feu de croisement
“☸/☹”

Placer ce contacteur sur “☸” pour allumer le feu de route et sur “☹” pour allumer le feu de croisement. Effectuer un appel de phare en poussant ce contacteur vers le bas lorsque le feu de croisement est allumé.

FAU12460
Contacteur des clignotants “↔/↔”

Pour signaler un virage à droite, pousser ce contacteur vers la position “↔”. Pour signaler un virage à gauche, pousser ce contacteur vers la position “↔”. Une fois relâché, le contacteur retourne à sa position centrale. Pour éteindre les clignotants, appuyer sur le contacteur après que celui-ci est revenu à sa position centrale.

FAU12500
Contacteur d'avertisseur “🚗”

Appuyer sur ce contacteur afin de faire retentir l'avertisseur.

FAU12720
Contacteur du démarreur “🚗”

Appuyer sur ce contacteur tout en actionnant le frein avant ou arrière afin de lancer le moteur à l'aide du démarreur.

ATTENTION:

Avant de mettre le moteur en marche, il convient de lire les instructions de mise en marche figurant à la page 5-1.

FAU12900
Levier de frein avant

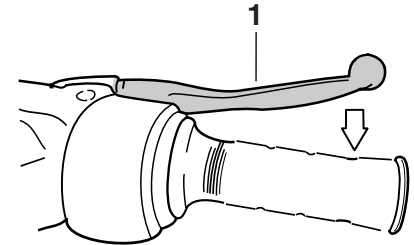

ZAJM0084

1. Levier de frein avant

Le levier de frein avant est situé à la poignée droite. Pour actionner le frein avant, tirer le levier vers la poignée.

COMMANDES ET INSTRUMENTS

Levier de frein arrière

FAU12950

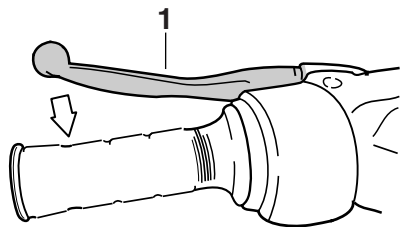

ZALUM0085

1. Levier de frein arrière

Le levier de frein arrière figure à la poignée gauche. Pour actionner le frein arrière, tirer le levier vers la poignée.

Bouchon du réservoir de carburant

FAUM2160

Ouverture du bouchon du réservoir de carburant

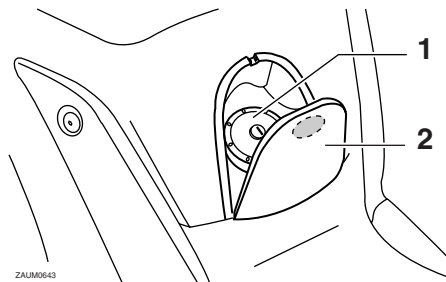

ZALUM0643

1. Bouchon du réservoir de carburant
2. Cache du bouchon de réservoir de carburant

1. Ouvrir le cache du bouchon de réservoir de carburant en appuyant sur l'avant de celui-ci.
2. Introduire la clé dans la serrure et la tourner dans le sens des aiguilles d'une montre.

Fermeture du bouchon du réservoir de carburant

1. Aligner les repères d'alignement, puis appuyer sur le bouchon du réservoir de carburant afin de le remettre en place.
2. Tourner la clé dans le sens inverse des aiguilles d'une montre, puis la retirer.
3. Refermer le cache du bouchon du réservoir de carburant.

Carburant

FAU13211

FCA10070

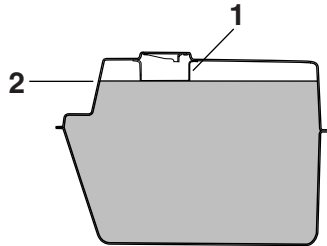

ZAJUM0020

1. Tube de remplissage du réservoir de carburant
2. Niveau de carburant

S'assurer que le niveau de carburant est suffisant. Remplir le réservoir de carburant jusqu'à l'extrémité inférieure du tube de remplissage, comme illustré.

FWA10880

AVERTISSEMENT

- Ne pas remplir le réservoir de carburant à l'excès, sinon le carburant risque de déborder lorsqu'il chauffe et se dilate.
- Éviter d'en renverser sur le moteur chaud.

ATTENTION:

Essuyer immédiatement toute coulure de carburant à l'aide d'un chiffon propre, sec et doux. En effet, le carburant risque d'abîmer les surfaces peintes ou les pièces en plastique.

FAU13320

Carburant recommandé :

ESSENCE ORDINAIRE SANS
PLOMB EXCLUSIVEMENT

Capacité du réservoir de carburant :

10.5 L (2.77 US gal) (2.31 Imp.gal)

Quantité de la réserve :

2.7 L (0.72 US gal) (0.60 Imp.gal)

FCA11400

ATTENTION:

Utiliser uniquement de l'essence sans plomb. L'utilisation d'essence avec plomb endommagerait gravement certaines pièces du moteur, telles que les soupapes, les segments, ainsi que le système d'échappement.

Ce moteur Yamaha fonctionne à l'essence ordinaire sans plomb d'un indice d'octane recherche de 91 ou plus. Si un cognement ou un cliquetis survient, utiliser une marque

COMMANDES ET INSTRUMENTS

Pot catalytique

FAU13441

Le système d'échappement de ce véhicule est équipé de pots catalytiques.

FWA10860

AVERTISSEMENT

Le système d'échappement est chaud lorsque le moteur a tourné. S'assurer que le système d'échappement est refroidi avant d'effectuer tout travail sur le véhicule.

FCA10700

ATTENTION:

Prendre les précautions suivantes afin d'éviter tout risque d'incendie ou d'endommagement.

- Utiliser uniquement de l'essence sans plomb. L'utilisation d'essence avec plomb va endommager irrémédiablement le pot catalytique.
- Ne jamais garer le véhicule à proximité d'objets ou matériaux posant un risque d'incendie, tel que de l'herbe ou d'autres matières facilement inflammables.
- Ne pas laisser tourner le moteur trop longtemps au ralenti.

Selle

FAU13932

Ouverture de la selle

1. Dresser le scooter sur sa béquille centrale.
2. Introduire la clé dans le contacteur à clé, puis la tourner dans le sens inverse des aiguilles d'une montre jusqu'à la position "OPEN".

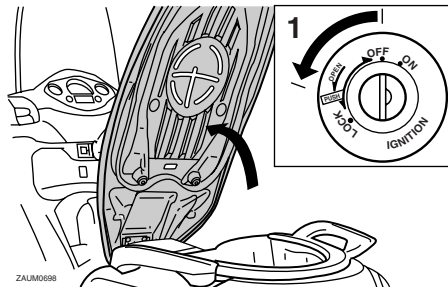

1. Ouvrir.

N.B.:

Ne pas enfoncer la clé en la tournant.

3. Relever la selle afin de l'ouvrir.

Fermeture de la selle

1. Rabattre la selle, puis appuyer sur celle-ci afin de la refermer correctement.

2. Retirer la clé de contact avant de laisser le scooter sans surveillance.

N.B.:

S'assurer que la selle est bien remise en place avant de démarrer.

Compartment de rangement

FAU14541

Ouverture du compartiment de rangement

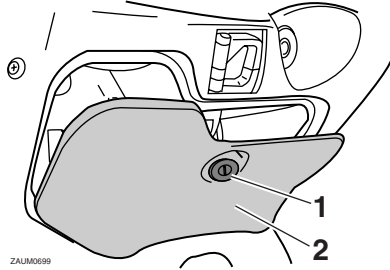

ZALUM0699

1. Verrouiller.
2. Compartiment de rangement avant

Introduire la clé dans la serrure, la tourner dans le sens des aiguilles d'une montre, puis tirer dessus afin d'ouvrir le couvercle du compartiment de rangement.

Fermeture du compartiment de rangement

Repousser le couvercle du compartiment de rangement de sorte à le replacer à sa position d'origine, puis retirer la clé.

! AVERTISSEMENT

FWA10961

- Ne pas dépasser la limite de charge du compartiment de rangement, qui est de 1 kg (2.2 lb).
- Ne pas dépasser la charge maximale du véhicule, qui est de 185 kg (408 lb).

Compartment de rangement

FAUM1191

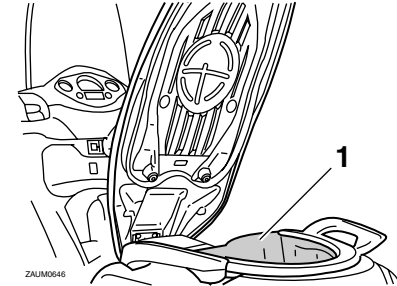

ZALUM0646

1. Compartiment de rangement arrière

Le compartiment de rangement se trouve sous la selle. (Voir page 3-12.)

! AVERTISSEMENT

FWA10961

- Ne pas dépasser la limite de charge du compartiment de rangement, qui est de 5 kg (11 lb).
- Ne pas dépasser la charge maximale du véhicule, qui est de 185 kg (408 lb).

FCA10080

ATTENTION:

Noter les points suivants avant d'utiliser le compartiment de rangement.

- Le compartiment de rangement s'échauffe lorsque le véhicule est exposé au soleil. Il convient donc

de ne pas conserver d'objets sensibles à la chaleur dans le compartiment de rangement.

- Afin d'éviter d'humidifier le compartiment de rangement, emballer tout objet mouillé dans un sac en plastique avant de le ranger dans le compartiment.
- Comme il se peut que de l'eau pénètre dans le compartiment de rangement lors du lavage du scooter, il est préférable d'emballer tout objet se trouvant dans ce compartiment dans un sac en plastique.
- Ne pas ranger d'objets de valeur ou d'objets fragiles dans le compartiment de rangement.

Pour ranger un casque dans le compartiment de rangement, le retourner et placer le côté visière vers l'arrière.

N.B.: _____

- Certains casques, en raison de leur taille ou de leur forme, ne peuvent trouver place dans le compartiment de rangement.
- Ne pas laisser le scooter sans surveillance lorsque la selle est ouverte.

Réglage des combinés ressort-amortisseur

FAU14880

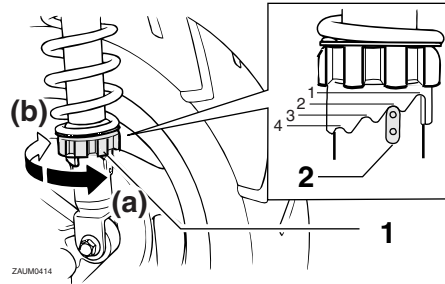

1. Bague de réglage de la précontrainte de ressort
2. Indicateur de position

Chaque combiné ressort-amortisseur est équipé d'une bague de réglage de la précontrainte de ressort.

FCA10100

ATTENTION: _____

Ne jamais forcer un dispositif de réglage au-delà du réglage minimum et maximum.

FWA10210

⚠ AVERTISSEMENT

Toujours sélectionner le même réglage pour les deux combinés ressort-amortisseur. Un réglage mal équilibré risque de réduire la maniabilité et la stabilité du véhicule.

Régler la précontrainte de ressort en procédant comme suit.

Pour réduire la précontrainte de ressort et donc adoucir la suspension, tourner la bague de réglage de chaque combiné ressort-amortisseur dans le sens (a). Pour réduire la précontrainte de ressort et donc adoucir la suspension, tourner la bague de réglage de chaque combiné ressort-amortisseur dans le sens (b).

N.B.: _____

Il faut veiller à bien aligner l'encoche sélectionnée figurant sur la bague de réglage et l'indicateur de position figurant sur l'amortisseur.

Réglage de la précontrainte de ressort :

Minimum (réglage doux) :

1

Standard :

2

Maximum (réglage dur) :

4

Crochet de fixation des bagages

FAUT1070

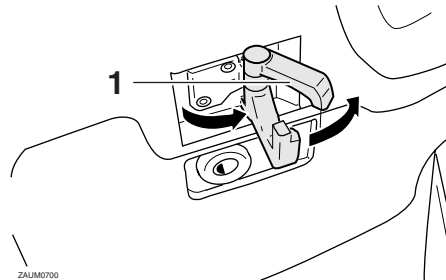

1. Crochet de fixation des bagages

! AVERTISSEMENT

FWAT1030

- Ne pas dépasser la limite de charge du crochet de fixation des bagages, qui est de 3 kg (6.6 lb).
- Ne pas dépasser la charge maximale du véhicule, qui est de 185 kg (408 lb).

Béquille latérale

FAU15301

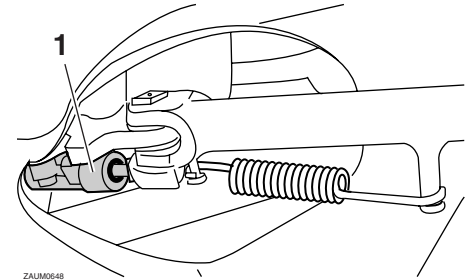

1. Contacteur de béquille latérale

La béquille latérale est située sur le côté gauche du cadre. Relever ou déployer la béquille latérale avec le pied tout en maintenant le véhicule à la verticale.

N.B.:

Le contacteur intégré à la béquille latérale fait partie du circuit du coupe-circuit d'allumage, qui coupe l'allumage dans certaines situations. (Le fonctionnement du circuit du coupe-circuit d'allumage est expliqué ci-après.)

! AVERTISSEMENT

FWA10240

Ne pas rouler avec la béquille latérale déployée ou lorsque la béquille ne se relève pas correctement. Celle-ci pourrait

toucher le sol et distraire le pilote, qui pourrait perdre le contrôle du véhicule. Le système de coupe-circuit d'allumage de Yamaha permet de rappeler au pilote qu'il doit relever la béquille latérale avant de se mettre en route. Il convient donc de contrôler régulièrement ce système en procédant comme décrit ci-après et de le faire réparer par un concessionnaire Yamaha en cas de mauvais fonctionnement.

FAU15372

Coupe-circuit d'allumage

Le circuit du coupe-circuit d'allumage, qui comprend les contacteurs de béquille latérale et de feu stop, remplit les fonctions suivantes.

- Il empêche la mise en marche du moteur lorsque la béquille latérale est relevée mais qu'aucun des freins n'est actionné.
- Il empêche la mise en marche du moteur lorsqu'un frein est actionné mais que la béquille latérale n'est pas relevée.
- Il coupe le moteur lorsque l'on déploie la béquille latérale.

Contrôler régulièrement le fonctionnement du circuit du coupe-circuit d'allumage en effectuant le procédé suivant.

FWA10250

AVERTISSEMENT

Si un mauvais fonctionnement est constaté, faire contrôler le système par un concessionnaire Yamaha avant de démarrer.

COMMANDES ET INSTRUMENTS

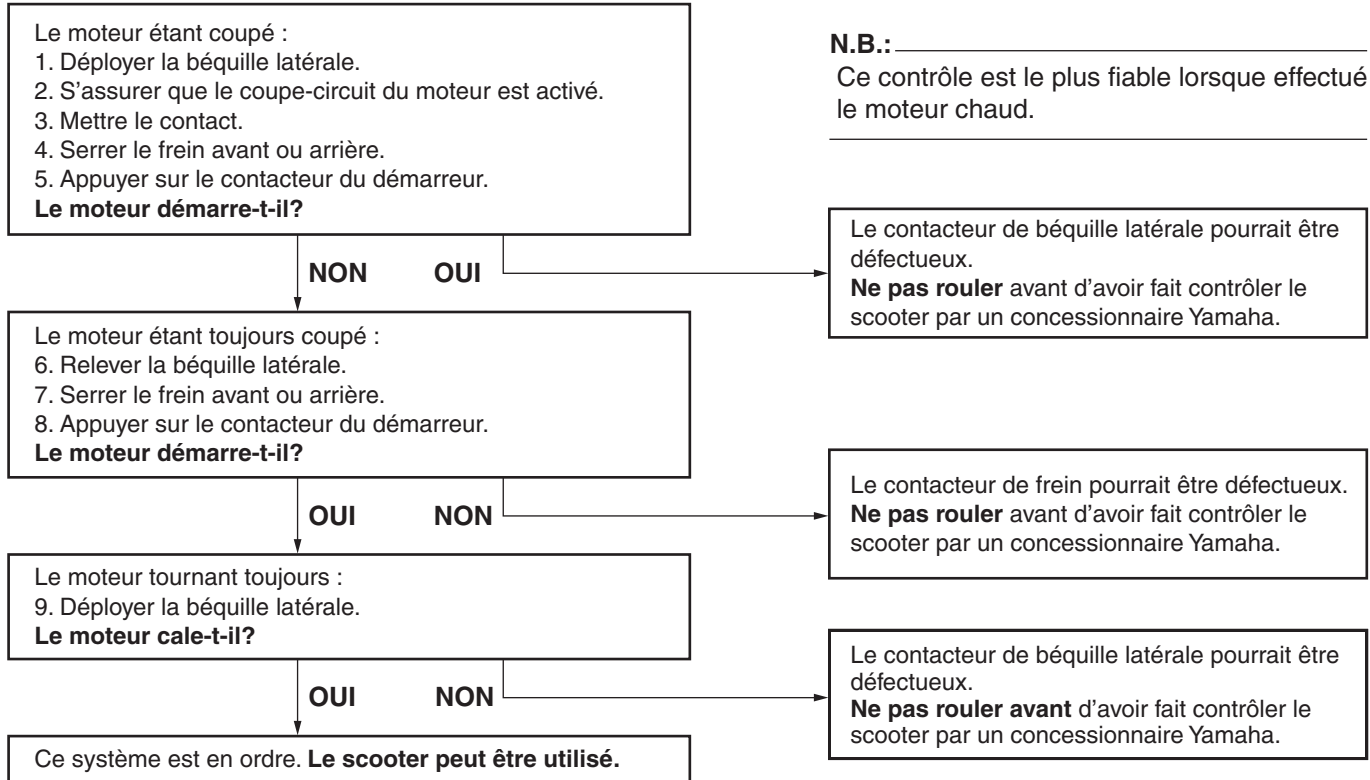

CONTRÔLES AVANT UTILISATION

FAU15593

Le propriétaire est personnellement responsable de l'état de son véhicule. Certaines pièces essentielles peuvent présenter rapidement et de façon subite des signes de dégradation, et cela même lorsque le véhicule n'est pas utilisé (s'il est exposé aux intempéries, par exemple). Un endommagement ou une fuite quelconques, ou encore une chute de la pression de gonflage des pneus peuvent avoir de graves conséquences. En plus d'un simple contrôle visuel, il est donc extrêmement important de vérifier les points suivants avant chaque randonnée.

N.B.:

Il convient d'effectuer les contrôles repris dans la liste avant chaque utilisation du véhicule. Ces contrôles ne requièrent que peu de temps et celui-ci sera largement compensé par le surcroît de sécurité et de fiabilité qu'ils procurent.

4

FWA11150

AVERTISSEMENT

Lorsqu'un élément repris sous "Points à contrôler avant chaque utilisation" ne fonctionne pas correctement, il convient de le faire contrôler et réparer avant d'utiliser le véhicule.

CONTRÔLES AVANT UTILISATION

FAU15605

Points à contrôler avant chaque utilisation

ÉLÉMENTS	CONTRÔLES	PAGES
Carburant	<ul style="list-style-type: none">• Contrôler le niveau de carburant dans le réservoir.• Refaire le plein de carburant si nécessaire.• S'assurer de l'absence de fuite au niveau des durites d'alimentation.	3-11
Huile moteur	<ul style="list-style-type: none">• Contrôler le niveau d'huile du moteur.• Si nécessaire, ajouter l'huile du type recommandé jusqu'au niveau spécifié.• S'assurer de l'absence de fuites d'huile.	6-8
Huile de transmission finale	<ul style="list-style-type: none">• S'assurer de l'absence de fuites d'huile.	6-11
Liquide de refroidissement	<ul style="list-style-type: none">• Contrôler le niveau du liquide de refroidissement dans le vase d'expansion.• Si nécessaire, ajouter du liquide de refroidissement du type recommandé jusqu'au niveau spécifié.• Contrôler le circuit de refroidissement et s'assurer de l'absence de toute fuite.	6-12
Frein avant	<ul style="list-style-type: none">• Contrôler le fonctionnement.• Faire purger le circuit hydraulique par un concessionnaire Yamaha en cas de sensation de mollesse.• Contrôler l'usure des plaquettes de frein.• Remplacer si nécessaire.• Contrôler le niveau du liquide dans le réservoir.• Si nécessaire, ajouter du liquide de frein du type recommandé jusqu'au niveau spécifié.• Contrôler le circuit hydraulique et s'assurer de l'absence de toute fuite.	6-17, 6-18, 6-18
Frein arrière	<ul style="list-style-type: none">• Contrôler le fonctionnement.• Faire purger le circuit hydraulique par un concessionnaire Yamaha en cas de sensation de mollesse.• Contrôler l'usure des plaquettes de frein.• Remplacer si nécessaire.• Contrôler le niveau du liquide dans le réservoir.• Si nécessaire, ajouter du liquide de frein du type recommandé jusqu'au niveau spécifié.• Contrôler le circuit hydraulique et s'assurer de l'absence de toute fuite.	6-17, 6-18, 6-18

CONTRÔLES AVANT UTILISATION

ÉLÉMENTS	CONTRÔLES	PAGES
Poignée des gaz	<ul style="list-style-type: none">• S'assurer du fonctionnement en douceur.• Contrôler le jeu de câble des gaz.• Si nécessaire, faire régler le jeu du câble et faire lubrifier le câble et le boîtier de la poignée des gaz chez un concessionnaire Yamaha.	6-14, 6-20
Roues et pneus	<ul style="list-style-type: none">• S'assurer de l'absence d'endommagement.• Contrôler l'état des pneus et la profondeur des sculptures.• Contrôler la pression de gonflage.• Corriger si nécessaire.	6-15, 6-17
Leviers de frein	<ul style="list-style-type: none">• S'assurer du fonctionnement en douceur.• Si nécessaire, lubrifier les points pivots.	6-20
Béquille centrale, béquille latérale	<ul style="list-style-type: none">• S'assurer du fonctionnement en douceur.• Lubrifier les pivots si nécessaire.	6-21
Attaches du cadre	<ul style="list-style-type: none">• S'assurer que tous les écrous et vis sont correctement serrés.• Serrer si nécessaire.	—
Instruments, éclairage, signalisation et contacteurs	<ul style="list-style-type: none">• Contrôler le fonctionnement.• Corriger si nécessaire.	—
Contacteur de béquille latérale	<ul style="list-style-type: none">• Contrôler le fonctionnement du coupe-circuit d'allumage.• Si défectueux, faire contrôler le véhicule par un concessionnaire Yamaha.	3-15

UTILISATION ET CONSEILS IMPORTANTS CONCERNANT LE PILOTAGE

FAU15980

FWA10870

AVERTISSEMENT

- Il importe, avant d'utiliser le véhicule, de bien se familiariser avec toutes ses commandes et leurs fonctions. Au moindre doute concernant le fonctionnement de certaines commandes, consulter un concessionnaire Yamaha.
- Ne jamais mettre le moteur en marche ou utiliser le véhicule dans un local fermé, même pour une courte durée. Les gaz d'échappement sont toxiques et peuvent entraîner la perte de connaissance et même la mort en peu de temps. Toujours veiller à ce que l'endroit soit bien ventilé.
- Pour plus de sécurité, toujours veiller à ce que la béquille centrale soit déployée avant de mettre le moteur en marche.

Mise en marche du moteur

FAUM2230

FCA10250

ATTENTION:

Voir à la page 5-4 et consulter les instructions concernant le rodage du moteur avant d'utiliser le véhicule pour la première fois.

Afin que le coupe-circuit d'allumage n'entre pas en action, il faut que la béquille latérale soit relevée.

FWA10290

AVERTISSEMENT

- Avant de mettre le moteur en marche, contrôler le fonctionnement du système de coupe-circuit d'allumage en suivant le procédé décrit à la page 3-16.
- Ne jamais rouler avec la béquille latérale déployée.

1. Tourner la clé de contact sur "ON".

FCAM1080

ATTENTION:

Le témoin et les témoins d'alerte suivants doivent s'allumer pendant quelques secondes, puis s'éteindre.

- Témoin d'alerte du niveau de carburant
- Témoin d'alerte de panne moteur
- Témoin de l'immobilisateur antivol

Si un témoin ne s'éteint pas, se reporter à la page 3-3 et effectuer le contrôle du circuit approprié.

2. Refermer tout à fait les gaz.
3. Mettre le moteur en marche en appuyant sur le contacteur du démarreur tout en actionnant les freins avant ou arrière.

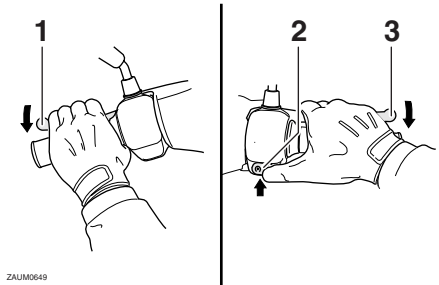

ZAUM0649

1. Levier de frein arrière
2. Contacteur du démarreur
3. Levier de frein avant

N.B.:

Si le moteur ne se met pas en marche, relâcher le contacteur du démarreur, attendre quelques secondes, puis essayer à nouveau. Chaque essai de mise en marche doit être aussi court que possible afin d'économiser l'énergie de la batterie. Ne pas actionner le démarreur pendant plus de 10 secondes.

UTILISATION ET CONSEILS IMPORTANTS CONCERNANT LE PILOTAGE

des d'affilée. Si le moteur ne se met pas en marche, essayer une nouvelle fois en ouvrant les gaz de 1/8 de tour.

FCA11040

ATTENTION:

En vue de prolonger la durée de service du moteur, ne jamais accélérer à l'excès tant que le moteur est froid !

Démarrage

FAU16760

N.B.: _____
Faire chauffer le moteur avant de démarrer.

1. Actionner le levier de frein arrière de la main gauche et saisir la poignée de manutention de la main droite. Pousser ensuite le scooter vers l'avant pour replier la béquille centrale.

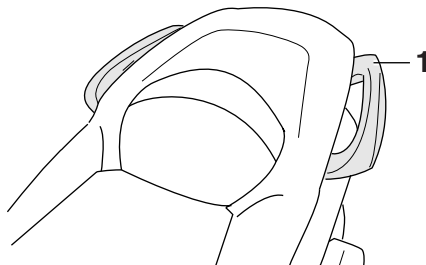

ZALUM0550

1. Poignée de manutention

2. S'asseoir à califourchon sur la selle et contrôler l'angle des rétroviseurs.
3. Signaler son intention de gagner la voie publique en allumant les clignotants.
4. Vérifier si la voie est libre, puis actionner lentement la poignée des gaz (poignée droite) afin de démarrer.
5. Éteindre les clignotants.

Accélération et décélération

FAU16780

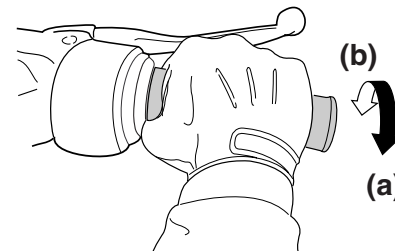

ZALUM0199

La vitesse se règle en donnant plus ou moins des gaz. Pour augmenter la vitesse, tourner la poignée des gaz dans le sens (a). Pour réduire la vitesse, tourner la poignée des gaz dans le sens (b).

UTILISATION ET CONSEILS IMPORTANTS CONCERNANT LE PILOTAGE

Freinage

FAU16792

1. Refermer tout à fait les gaz.
2. Actionner simultanément les freins avant et arrière en augmentant progressivement la pression.

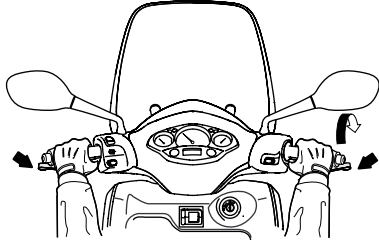

ZALUM0651

- Ne pas oublier qu'un freinage sur route mouillée est une manœuvre délicate.
- Rouler lentement dans les descentes, car les freinages en descente peuvent être très difficiles.

Comment réduire sa consommation de carburant

FAU16820

La consommation de carburant dépend dans une grande mesure du style de conduite. Suivre les conseils suivants en vue d'économiser le carburant :

- Éviter les régimes très élevés lors des accélérations.
- Éviter d'emballer le moteur à vide.
- Couper le moteur au lieu de le laisser tourner longtemps au ralenti (ex. : embouteillages, feux rouges, passages à niveau).

AVERTISSEMENT

FWA10300

- Éviter de freiner brusquement, tout particulièrement lorsque le scooter penche d'un côté, car celui-ci risquerait de dérapier et de se renverser.
- Les rails de chemin de fer ou de tramway, les plaques de fer des chantiers et les plaques d'égout deviennent extrêmement glissants lorsqu'ils sont mouillés. Il convient donc de ralentir avant de rouler sur ce genre de surface et de redoubler de prudence en les traversant.

UTILISATION ET CONSEILS IMPORTANTS CONCERNANT LE PILOTAGE

Rodage du moteur

FAU16830

Les premiers 1000 km (600 mi) constituent la période la plus importante de la vie du moteur. C'est pourquoi il est indispensable de lire attentivement ce qui suit.

Le moteur étant neuf, il faut éviter de le soumettre à un effort excessif pendant les premiers 1000 km (600 mi). Les pièces mobiles du moteur doivent s'user et se roder mutuellement pour obtenir les jeux de marche corrects. Pendant cette période, éviter de conduire à pleins gaz de façon prolongée et éviter tout excès susceptible de provoquer la surchauffe du moteur.

5

FAUM2280

0–500 km (0–300 mi)

Éviter l'utilisation prolongée à une ouverture des gaz de plus de 1/3.

500–1000 km (300–600 mi)

Éviter l'utilisation prolongée à une ouverture des gaz de plus de 1/2.

FCAM1090

ATTENTION:

Changer l'huile moteur et l'huile de transmission finale et remplacer l'élément du filtre à huile après 1000 km (600 mi) d'utilisation.

1000 km (600 mi) et au-delà

Le rodage est terminé et l'on peut rouler normalement.

FCA10270

ATTENTION:

Si un problème quelconque survient au moteur durant la période de rodage, consulter immédiatement un concessionnaire Yamaha.

FAU17212

Stationnement

Pour stationner le véhicule, couper le moteur, puis retirer la clé de contact.

FWA10310

⚠ AVERTISSEMENT

- Comme le moteur et le système d'échappement peuvent devenir brûlants, il convient de se garer de façon à ce que les piétons ou les enfants ne risquent pas de toucher ces éléments.
- Ne pas garer le véhicule dans une descente ou sur un sol meuble, car il pourrait facilement se renverser.

FCA10380

ATTENTION:

Ne jamais se garer à proximité d'objets ou matériaux posant un risque d'incendie, tel que de l'herbe ou d'autres matières facilement inflammables.

ENTRETIENS PÉRIODIQUES ET PETITES RÉPARATIONS

FAU17280

La sécurité est l'impératif numéro un du bon motocycliste. La réalisation des contrôles et entretiens, réglages et lubrifications périodiques permet de garantir le meilleur rendement possible et contribue hautement à la sécurité de conduite. Les points de contrôle, réglage et lubrification principaux sont expliqués aux pages suivantes.

Les fréquences données dans le tableau des entretiens et graissages périodiques s'entendent pour la conduite dans des conditions normales. Le propriétaire devra donc ADAPTER LES FRÉQUENCES PRÉCONISÉES ET ÉVENTUELLEMENT LES RACCOURCIR en fonction du climat, du terrain, de la situation géographique et de l'usage qu'il fait de son véhicule.

FWA10320

AVERTISSEMENT

Si l'on ne maîtrise pas les techniques d'entretien, ce travail doit être confié à un concessionnaire Yamaha.

FWA10330

AVERTISSEMENT

Ce scooter est conçu pour l'utilisation sur route revêtue uniquement. Si le scooter est utilisé dans des conditions anormales, dans la poussière, dans la boue ou par temps humide, nettoyer ou

remplacer l'élément du filtre à air plus fréquemment. Consulter un concessionnaire Yamaha au sujet des fréquences adéquates d'entretien périodique.

FAU17470

Trousse de réparation

La trousse de réparation se trouve dans le compartiment de rangement arrière. (Voir page 3-13.)

Les informations données dans ce manuel et les outils de la trousse de réparation sont destinés à fournir au propriétaire les moyens nécessaires pour effectuer l'entretien préventif et les petites réparations. Cependant d'autres outils, comme une clé dynamométrique, peuvent être nécessaires pour effectuer correctement certains entretiens.

N.B.: _____

Si l'on ne dispose pas des outils ou de l'expérience nécessaires pour mener un travail à bien, il faut le confier à un concessionnaire Yamaha.

FWA10350

AVERTISSEMENT

Toute modification non approuvée par Yamaha risque d'entraîner une perte de rendement et de rendre la conduite de ce véhicule dangereuse. Consulter un concessionnaire Yamaha avant de procéder à la moindre modification.

ENTRETIENS PÉRIODIQUES ET PETITES RÉPARATIONS

FAU17713

Tableau des entretiens et graissages périodiques

N.B.:

- Il n'est pas nécessaire d'effectuer le contrôle annuel lorsqu'on a effectué un contrôle périodique dans l'année.
- Pour 30000 km et plus, effectuer les entretiens en reprenant les fréquences à partir de 6000 km.
- L'entretien des éléments repérés d'un astérisque ne peut être mené à bien sans les données techniques, les connaissances et l'outillage adéquats, et doit être confié à un concessionnaire Yamaha.

N°	ÉLÉMENTS	CONTRÔLES OU ENTRETIENS À EFFECTUER	DISTANCE AU COMPTEUR (× 1000 km)					CONTRÔLE ANNUEL
			1	6	12	18	24	
1	* Canalisation de carburant	• S'assurer que les durites d'alimentation ne sont ni craquelées ni autrement endommagées.		√	√	√	√	√
2	Bougie	• Contrôler l'état. • Nettoyer et corriger l'écartement des électrodes.		√		√		
		• Remplacer.			√		√	
3	* Soupapes	• Contrôler le jeu aux soupapes. • Régler.		√	√	√	√	
4	Élément du filtre à air	• Remplacer.			√		√	
5	Élément du filtre à air du boîtier de la courroie trapézoïdale	• Nettoyer.		√	√	√	√	
6	* Frein avant	• Contrôler le fonctionnement, le niveau de liquide et s'assurer de l'absence de fuite.	√	√	√	√	√	√
		• Remplacer les plaquettes de frein.	Quand la limite est atteinte.					
7	* Frein arrière	• Contrôler le fonctionnement, le niveau de liquide et s'assurer de l'absence de fuite.	√	√	√	√	√	√
		• Remplacer les plaquettes de frein.	Quand la limite est atteinte.					

ENTRETIENS PÉRIODIQUES ET PETITES RÉPARATIONS

N°	ÉLÉMENTS	CONTRÔLES OU ENTRETIENS À EFFECTUER	DISTANCE AU COMPTEUR (× 1000 km)					CONTRÔLE ANNUEL	
			1	6	12	18	24		
8	*	Durites de frein	• S'assurer de l'absence de craquelures ou autre endommagement.		√	√	√	√	√
			• Remplacer.	Tous les 4 ans					
9	*	Roues	• Contrôler le voile et l'état.		√	√	√	√	
10	*	Pneus	• Contrôler la profondeur de sculpture et l'état des pneus. • Remplacer si nécessaire. • Contrôler la pression de gonflage. • Corriger si nécessaire.		√	√	√	√	√
11	*	Roulements de roue	• S'assurer qu'ils n'ont pas de jeu et ne sont pas endommagés.		√	√	√	√	
12	*	Roulements de direction	• S'assurer qu'ils n'ont pas de jeu et que la direction n'est pas dure.	√	√	√	√	√	
			• Lubrifier à la graisse à base de savon au lithium.	Tous les 24000 km					
13	*	Attaches du cadre	• S'assurer que tous les écrous et vis sont correctement serrés.		√	√	√	√	√
14		Béquille latérale, béquille centrale	• Contrôler le fonctionnement. • Lubrifier.		√	√	√	√	√
15	*	Contacteur de béquille latérale	• Contrôler le fonctionnement.	√	√	√	√	√	√
16	*	Fourche avant	• Contrôler le fonctionnement et s'assurer de l'absence de fuites d'huile.		√	√	√	√	
17	*	Combinés ressort-amortisseur	• Contrôler le fonctionnement et s'assurer que les amortisseurs ne fuient pas.		√	√	√	√	
18	*	Injection de carburant	• Contrôler le régime de ralenti du moteur.	√	√	√	√	√	√

ENTRETIENS PÉRIODIQUES ET PETITES RÉPARATIONS

N°	ÉLÉMENTS	CONTRÔLES OU ENTRETIENS À EFFECTUER	DISTANCE AU COMPTEUR (× 1000 km)					CONTRÔLE ANNUEL
			1	6	12	18	24	
19	Huile moteur	• Changer. (Voir page 3-3.)	√	Lorsque le témoin de changement d'huile s'allume (5000 km après les premiers 1000 km, puis tous les 6000 km par la suite).				
		• Contrôler le niveau d'huile et s'assurer de l'absence de fuites d'huile.	Tous les 3000 km					√
20	Élément du filtre à huile moteur	• Remplacer.	√		√		√	
21 *	Système de refroidissement	• Contrôler le niveau de liquide de refroidissement et s'assurer de l'absence de fuites de liquide.		√	√	√	√	√
		• Changer.	Tous les 3 ans					
22	Huile de transmission finale	• S'assurer de l'absence de fuites d'huile.	√	√		√		
		• Changer.	√		√		√	
23 *	Courroie trapézoïdale	• Remplacer.	Tous les 18000 km					
24 *	Contacteur de feu stop sur frein avant et arrière	• Contrôler le fonctionnement.	√	√	√	√	√	√
25	Pièces mobiles et câbles	• Lubrifier.		√	√	√	√	√
26 *	Boîtier de poignée et câble des gaz	• Contrôler le fonctionnement et le jeu. • Régler le jeu de câble des gaz si nécessaire. • Lubrifier le boîtier de poignée des gaz et le câble des gaz.		√	√	√	√	√
27 *	Éclairage, signalisation et contacteurs	• Contrôler le fonctionnement. • Régler le faisceau de phare.	√	√	√	√	√	√

ENTRETIENS PÉRIODIQUES ET PETITES RÉPARATIONS

FAU18670

N.B.:

- Augmenter la fréquence des nettoyages du filtre à air si le véhicule est utilisé dans des zones particulièrement poussiéreuses ou humides.
 - Entretien des freins hydrauliques
 - Contrôler régulièrement le niveau du liquide de frein et, si nécessaire, faire l'appoint de liquide.
 - Remplacer les composants internes des maîtres-cylindres et des étriers et changer le liquide de frein tous les deux ans.
 - Remplacer les durites de frein tous les quatre ans et lorsqu'elles sont craquelées ou endommagées.
-

ENTRETIENS PÉRIODIQUES ET PETITES RÉPARATIONS

Dépose et repose des caches et carénages

FAU18712

Afin de pouvoir effectuer certains entretiens décrits dans ce chapitre, il est nécessaire de déposer les caches et carénages illustrés. Se référer à cette section à chaque fois qu'il faut déposer ou reposer un cache ou un carénage.

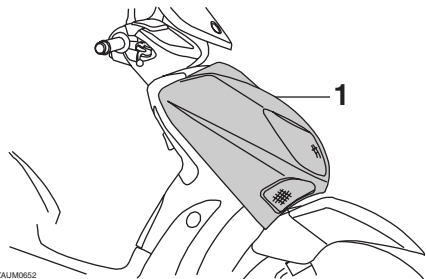

ZAU1M0652

1. Carénage A

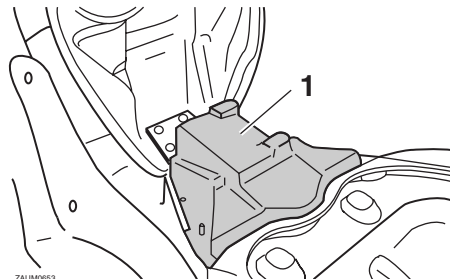

ZAU1M0653

1. Cache A

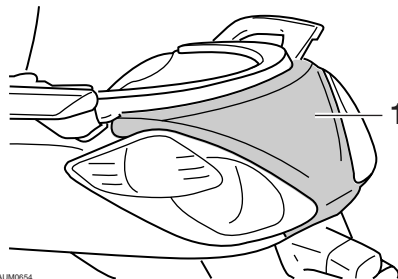

ZAU1M0654

1. Cache B

Carénage A

FAUM2221

Dépose du carénage

1. Déposer les vis du carénage.

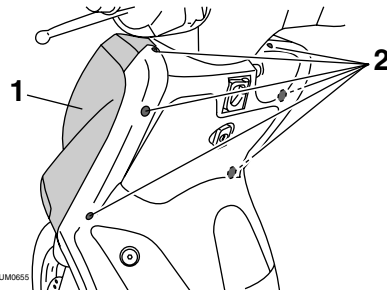

ZAU1M0655

1. Carénage A

2. Vis

2. Déconnecter la fiche rapide de phare ainsi que les fiches rapides des clignotants.

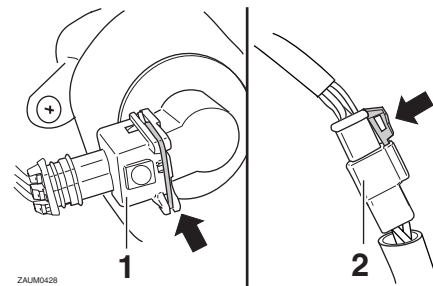

ZAU1M0428

1. Fiche rapide de fil de clignotant

2. Fiche rapide de phare

3. Retirer le carénage.

ENTRETIENS PÉRIODIQUES ET PETITES RÉPARATIONS

Mise en place du carénage

1. Connecter la fiche rapide de phare ainsi que les fiches rapides des clignotants.
2. Remettre le carénage en place, puis reposer les vis.

Cache A

FAU19481

Dépose du cache

1. Ouvrir la selle. (Voir page 3-12.)
2. Déposer les vis, puis retirer le cache comme illustré.

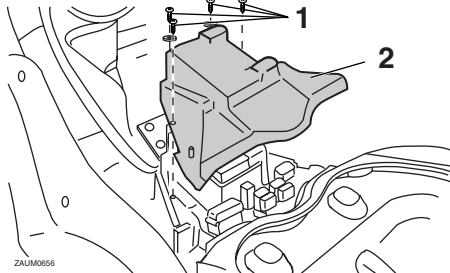

1. Vis
2. Cache A

Mise en place du cache

Remettre le cache en place, puis reposer les vis.

Cache B

FAU19210

Dépose du cache

Retirer les vis, puis déposer ensuite le cache.

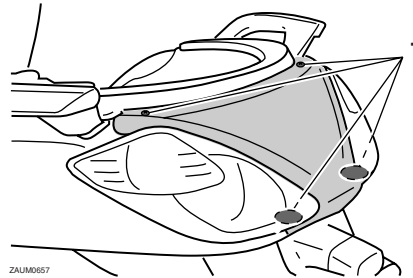

1. Vis

Repose du cache

Remettre le cache en place, puis reposer les vis.

Contrôle de la bougie

FAU19621

La bougie est une pièce importante du moteur et elle doit être contrôlée régulièrement, de préférence par un concessionnaire Yamaha. La bougie doit être démontée et contrôlée aux fréquences indiquées dans le tableau des entretiens et graissages périodiques, car la chaleur et les dépôts finissent par l'user. L'état de la bougie peut en outre révéler l'état du moteur.

S'assurer que la porcelaine autour de l'électrode centrale de la bougie est de couleur café au lait clair ou légèrement foncée, couleur idéale pour un véhicule utilisé dans des conditions normales. Si la couleur de la bougie est nettement différente, le moteur pourrait présenter une anomalie. Ne jamais essayer de diagnostiquer soi-même de tels problèmes. Il est préférable de confier le véhicule à un concessionnaire Yamaha.

Si l'usure des électrodes est excessive ou les dépôts de calamine ou autres sont trop importants, il convient de remplacer la bougie.

Bougie spécifiée :
NGK/CPR9EA-9

ENTRETIENS PÉRIODIQUES ET PETITES RÉPARATIONS

FAUM2270

Avant de monter une bougie, il faut mesurer l'écartement de ses électrodes à l'aide d'un jeu de cales d'épaisseur et le régler si nécessaire.

1/4 à 1/2 tour supplémentaire après le serrage à la main. Il faudra toutefois serrer la bougie au couple spécifié le plus rapidement possible.

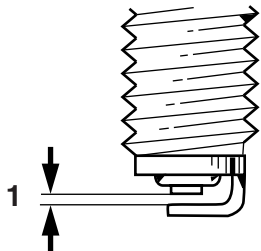

ZAUM0037

1. Écartement des électrodes

Écartement des électrodes :
0.8–0.9 mm (0.031–0.035 in)

Nettoyer la surface du joint de la bougie et ses plans de joint, puis nettoyer soigneusement les filets de bougie.

Couple de serrage :
Bougie :
12.5 Nm (1.25 m·kgf, 9.0 ft·lbf)

N.B.: _____

Si une clé dynamométrique n'est pas disponible lors du montage d'une bougie, une bonne approximation consiste à serrer de

Huile moteur

Il faut vérifier le niveau d'huile moteur avant chaque départ. Il convient en outre de changer l'huile aux fréquences spécifiées dans le tableau des entretiens et graissages périodiques ainsi que lorsque le témoin d'entretien s'allume.

Contrôle du niveau d'huile moteur

1. Dresser le scooter sur sa béquille centrale.

N.B.: _____

S'assurer que le véhicule est bien à la verticale avant de contrôler le niveau d'huile. Une légère inclinaison peut entraîner des erreurs de lecture.

2. Mettre le moteur en marche et le faire chauffer pendant quelques minutes, puis le couper.
3. Attendre quelques minutes que l'huile se stabilise, puis retirer le bouchon de remplissage d'huile. Essuyer la jauge avant de l'insérer à nouveau, sans la visser, dans l'orifice de remplissage, puis la retirer et vérifier le niveau d'huile.

ENTRETIENS PÉRIODIQUES ET PETITES RÉPARATIONS

N.B.: _____
Le niveau d'huile moteur doit se situer entre les repères de niveau minimum et maximum.

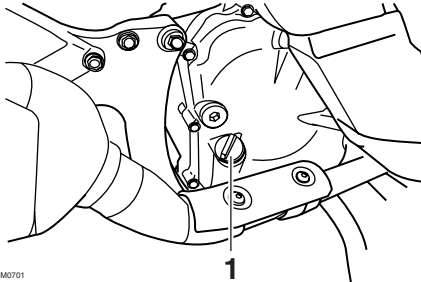

1. Bouchon de remplissage de l'huile moteur

4. Si le niveau d'huile moteur est inférieur au repère de niveau minimum, ajouter de l'huile du type recommandé jusqu'au niveau spécifié.
5. Insérer la jauge dans l'orifice de remplissage, puis serrer le bouchon de remplissage d'huile.

Changement de l'huile moteur (avec ou sans remplacement de l'élément du filtre à huile)

1. Mettre le moteur en marche et le faire chauffer pendant quelques minutes, puis le couper.

2. Placer un bac à vidange sous le moteur afin d'y recueillir l'huile usagée.
3. Déposer le bouchon de remplissage d'huile moteur et la vis de vidange d'huile moteur afin de vidanger l'huile du carter moteur.

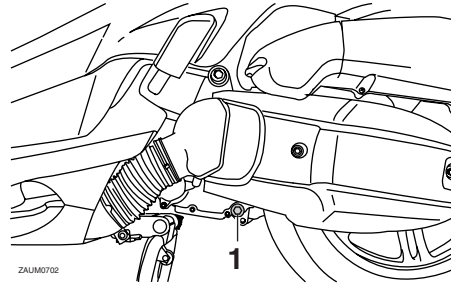

1. Vis de vidange d'huile moteur

4. Contrôler l'état de la rondelle de la vis de vidange et la remplacer si elle est abîmée.

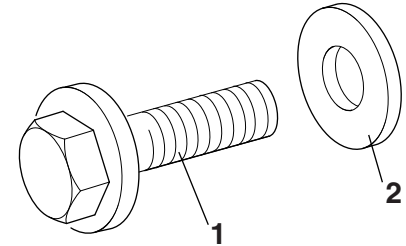

1. Vis de vidange d'huile moteur
2. Rondelle

N.B.: _____
Sauter les étapes 5 à 9 si l'on ne procède pas au remplacement de l'élément du filtre à huile.

5. Retirer le couvercle de l'élément du filtre à huile après avoir retiré ses vis.

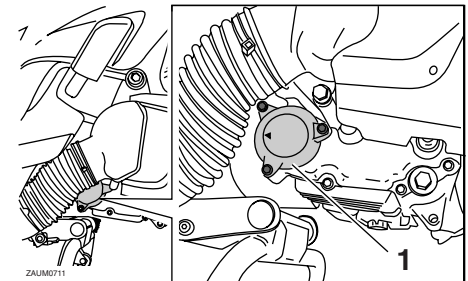

1. Couvercle de l'élément du filtre à huile

ENTRETIENS PÉRIODIQUES ET PETITES RÉPARATIONS

6. Retirer l'élément de filtre à huile et le joint torique.

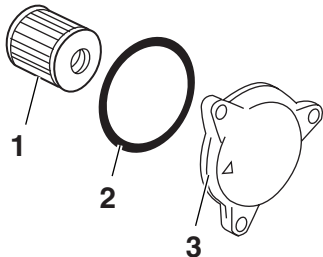

ZAUM0712

1. Élément du filtre à huile
2. Joint torique
3. Couvercle de l'élément du filtre à huile
7. Contrôler l'état du joint torique et le remplacer s'il est abîmé.
8. Mettre en place un élément du filtre à huile neuf et un joint torique.
9. Remettre le couvercle de l'élément du filtre à huile en place, installer ses vis, puis les serrer au couple de serrage spécifié.

Couple de serrage :

Vis du couvercle de filtre à huile :
10 Nm (1.0 m·kgf, 7.2 ft·lbf)

N.B.: _____

S'assurer que le joint torique est bien logé dans son siège.

10. Remettre la rondelle et la vis de vidange d'huile moteur en place, puis serrer la vis de vidange au couple spécifié.

Couple de serrage :

Vis de vidange de l'huile moteur :
32 Nm (3.2 m·kgf, 23 ft·lbf)

N.B.: _____

S'assurer que la rondelle est bien logée.

11. Ajouter la quantité spécifiée de l'huile moteur recommandée, puis remonter et serrer le bouchon de remplissage d'huile.

Huile moteur recommandée :

Voir page 8-1.

Quantité d'huile :

Sans remplacement de l'élément du filtre à huile :

1.40 L (1.48 US qt) (1.23 Imp.qt)

Avec remplacement de l'élément du filtre à huile :

1.50 L (1.59 US qt) (1.32 Imp.qt)

N.B.: _____

Bien veiller à essuyer toute coulure d'huile après que le moteur et le circuit d'échappement ont refroidi.

FCA11670

ATTENTION:

- Ne pas utiliser des huiles de grade diesel "CD" ni des huiles de grade supérieur à celui spécifié. S'assurer également de ne pas utiliser une huile portant la désignation "ENERGY CONSERVING II" ou la même désignation avec un chiffre plus élevé.
- S'assurer qu'aucune crasse ou objet ne pénètre dans le carter moteur.

12. Mettre le moteur en marche et le laisser tourner au ralenti pendant quelques minutes et contrôler s'il y a présence de fuites d'huile. En cas de fuite d'huile, couper immédiatement le moteur et rechercher la cause.
13. Couper le moteur, puis vérifier le niveau d'huile et faire l'appoint, si nécessaire.
14. Réinitialiser l'indicateur de changement d'huile. (Voir page 3-5.)

ENTRETIENS PÉRIODIQUES ET PETITES RÉPARATIONS

FAU20061

Huile de transmission finale

Il faut s'assurer avant chaque départ qu'il n'y a pas de fuite d'huile au niveau du carter de transmission finale. Si une fuite est détectée, faire contrôler et réparer le scooter par un concessionnaire Yamaha. Il faut en outre changer l'huile de transmission finale aux fréquences spécifiées dans le tableau des entretiens et graissages périodiques.

1. Mettre le moteur en marche et amener l'huile de transmission finale à température en conduisant le scooter pendant quelques minutes, puis couper le moteur.
2. Dresser le scooter sur sa béquille centrale.
3. Placer un bac à vidange sous le carter de transmission finale afin d'y recueillir l'huile usagée.
4. Retirer le bouchon de remplissage et la vis de vidange afin de vidanger l'huile du carter de transmission finale.

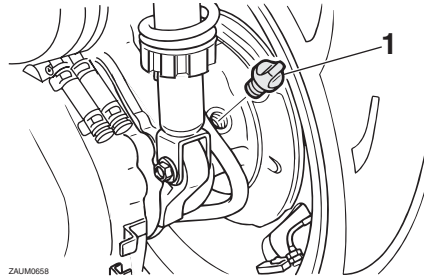

ZAJM0658

1. Bouchon de remplissage de l'huile de transmission finale

5. Remonter la vis de vidange, puis la serrer au couple spécifié.

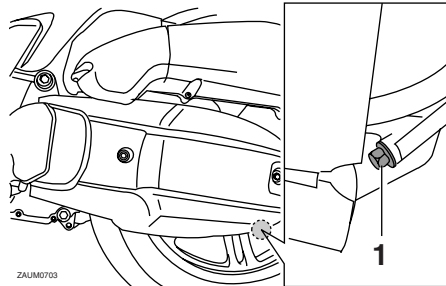

ZAJM0703

1. Vis de vidange de l'huile de transmission finale

Couple de serrage :

Vis de vidange de l'huile de transmission finale :

20 Nm (2.0 m·kgf, 14 ft·lbf)

6. Verser la quantité spécifiée d'huile de transmission finale recommandée, puis remonter et serrer le bouchon de remplissage d'huile.

Huile de transmission finale recommandée :

Voir page 8-1.

Quantité d'huile :

0.21 L (0.22 US qt) (0.18 Imp.qt)

FWA11310

AVERTISSEMENT

- S'assurer qu'aucune crasse ou objet ne pénètre dans le carter de transmission finale.
 - Veiller à ne pas mettre d'huile sur le pneu ou la roue.
7. S'assurer que le carter de transmission finale ne fuit pas. Si une fuite d'huile est détectée, il faut en rechercher la cause.

ENTRETIENS PÉRIODIQUES ET PETITES RÉPARATIONS

Liquide de refroidissement

FAU20070

Il faut contrôler le niveau du liquide de refroidissement avant chaque départ. Il convient également de changer le liquide de refroidissement aux fréquences spécifiées dans le tableau des entretiens et graissages périodiques.

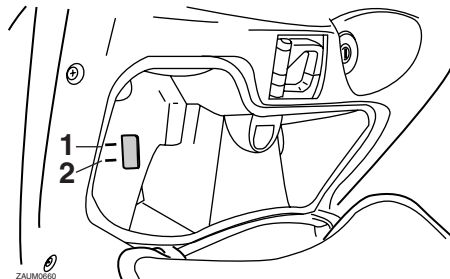

1. Repère de niveau maximum
2. Repère de niveau minimum

3. Si le niveau du liquide de refroidissement est égal ou inférieur au repère de niveau minimum, déposer le carénage A. (Voir page 6-6.)
4. Ouvrir le bouchon du vase d'expansion, puis ajouter du liquide de refroidissement jusqu'au repère de niveau maximum.

Contrôle du niveau

FAUM2101

1. Placer le véhicule sur un plan horizontal et veiller à ce qu'il soit dressé à la verticale.

N.B.:

- Le niveau du liquide de refroidissement doit être vérifié le moteur froid, car il varie en fonction de la température du moteur.
- S'assurer que le véhicule soit bien à la verticale avant de contrôler le niveau du liquide de refroidissement. Une légère inclinaison peut entraîner des erreurs de lecture.

2. Contrôler le niveau du liquide de refroidissement par le hublot de contrôle.

N.B.:

Le niveau du liquide de refroidissement doit se situer entre les repères de niveau minimum et maximum.

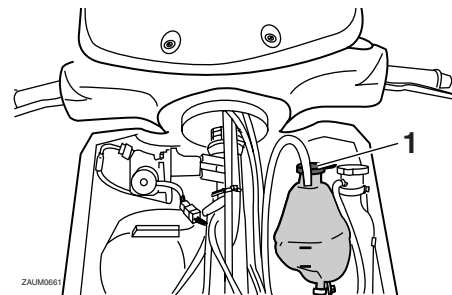

1. Bouchon du vase d'expansion

Capacité du vase d'expansion :
0.20 L (0.21 US qt) (0.18 Imp.qt)

FCA10471

ATTENTION:

- Si l'on ne peut se procurer du liquide de refroidissement, utiliser de l'eau distillée ou de l'eau du robinet douce. Ne pas utiliser d'eau dure ou salée, car cela endommagerait le moteur.
- Si l'on a utilisé de l'eau au lieu de liquide de refroidissement, il faut la remplacer par du liquide de refroidissement dès que possible afin de protéger le circuit de refroidissement du gel et de la corrosion.

ENTRETIENS PÉRIODIQUES ET PETITES RÉPARATIONS

- Si on a ajouté de l'eau au liquide de refroidissement, il convient de faire rétablir le plus rapidement possible le taux d'antigel par un concessionnaire Yamaha, afin de rendre toutes ses propriétés au liquide de refroidissement.

FWA10380

AVERTISSEMENT

Ne jamais essayer de retirer le bouchon du radiateur tant que le moteur est chaud.

5. Refermer le bouchon du vase d'expansion, puis remettre le carénage en place.

FAU33030

Changement du liquide de refroidissement

AVERTISSEMENT

Ne jamais essayer de retirer le bouchon du radiateur tant que le moteur est chaud.

Il convient de changer le liquide de refroidissement aux fréquences spécifiées dans le tableau des entretiens et graissages périodiques. Confier le changement du liquide de refroidissement à un concessionnaire Yamaha.

FWA10380

Élément de filtre à air et de filtre à air du boîtier de la courroie trapézoïdale

FAUM2241

Il convient de remplacer l'élément du filtre à air et de nettoyer l'élément du boîtier de la courroie trapézoïdale aux fréquences spécifiées dans le tableau des entretiens et graissages périodiques. Effectuer l'entretien des éléments de filtre plus fréquemment lorsque le véhicule est utilisé dans des régions très poussiéreuses ou humides.

Remplacement de l'élément du filtre à air

1. Dresser le scooter sur sa béquille centrale.
2. Retirer le couvercle du boîtier de filtre à air après avoir retiré ses vis.

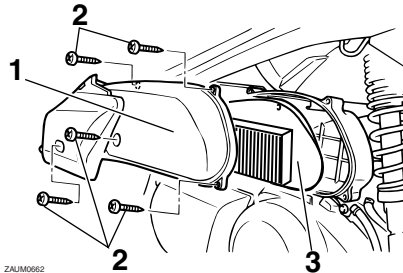

ZALUM0662

1. Couvercle du boîtier de filtre à air
2. Vis
3. Élément du filtre à air

3. Extraire l'élément du filtre à air.
4. Loger un élément neuf dans le boîtier de filtre à air.
5. Remettre le couvercle du boîtier de filtre à air en place et le fixer à l'aide de ses vis.

Nettoyage de l'élément du filtre à air du boîtier de la courroie trapézoïdale

1. Retirer les couvercles du filtre à air du boîtier de la courroie trapézoïdale après avoir retiré les vis.

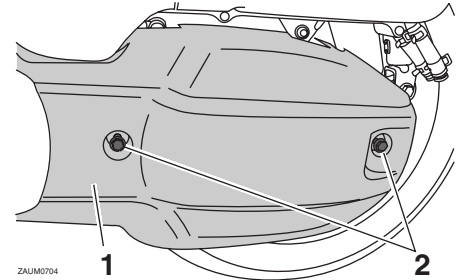

ZALUM0704

1. Couvercle du boîtier de la courroie trapézoïdale
2. Vis

ENTRETIENS PÉRIODIQUES ET PETITES RÉPARATIONS

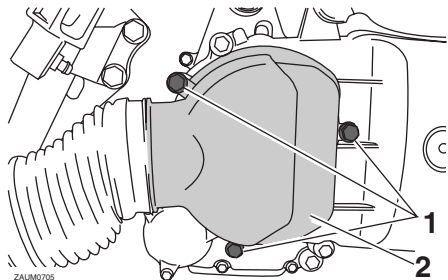

1. Vis
 2. Couvercle du boîtier de la courroie trapézoïdale
2. Retirer l'élément du filtre à air, puis éliminer le reste des impuretés à l'air comprimé en procédant comme illustré.

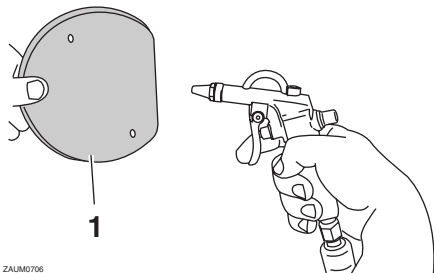

1. Élément de filtre à air du boîtier de la courroie trapézoïdale

3. Contrôler l'état de l'élément et le remplacer si nécessaire.
4. Installer l'élément du filtre à air en dirigeant son côté coloré vers l'extérieur.
5. Remettre les couvercles du filtre à air du boîtier de la courroie trapézoïdale en place et le fixer à l'aide des vis.

FCA10530

ATTENTION:

- **Veiller à ce que chacun des éléments de filtre soient logés correctement dans leur boîtier.**
- **Ne jamais mettre le moteur en marche avant d'avoir remonté les éléments de filtre à air. Une usure excessive du ou des pistons et/ou du ou des cylindres pourrait en résulter.**

Contrôle du jeu de câble des gaz

FAU21382

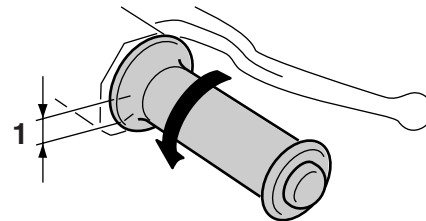

ZALM0051

1. Jeu de câble des gaz

Le jeu de câble des gaz doit être de 3.0–5.0 mm (0.12–0.20 in) à la poignée des gaz. Contrôler régulièrement le jeu de câble des gaz et, si nécessaire, le faire régler par un concessionnaire Yamaha.

ENTRETIENS PÉRIODIQUES ET PETITES RÉPARATIONS

Jeu des soupapes

FAU21401

À la longue, le jeu aux soupapes se modifie, ce qui provoque un mauvais mélange carburant-air ou produit un bruit anormal. Pour éviter ce problème, il faut faire régler le jeu aux soupapes par un concessionnaire Yamaha aux fréquences spécifiées dans le tableau des entretiens et graissages périodiques.

Pneus

FAUM2040

Pour assurer un fonctionnement optimal, une longue durée de service et une bonne sécurité de conduite, prendre note des points suivants concernant les pneus.

Pression de gonflage

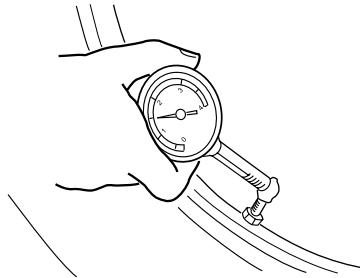

Il faut contrôler et, le cas échéant, régler la pression de gonflage des pneus avant chaque utilisation du véhicule.

FWA10500

⚠ AVERTISSEMENT

- **Contrôler et régler la pression de gonflage des pneus lorsque ceux-ci sont à la température ambiante.**

- **Adapter la pression de gonflage des pneus à la vitesse de conduite et au poids total du pilote, du passager, des bagages et des accessoires approuvés pour ce modèle.**

Pression de gonflage (contrôlée les pneus froids) :

0–90 kg (0–198 lb):

Avant :

170 kPa (25 psi) (1.70 kgf/cm²)

Arrière :

190 kPa (28 psi) (1.90 kgf/cm²)

90–185 kg (198–408 lb):

Avant :

180 kPa (26 psi) (1.80 kgf/cm²)

Arrière :

200 kPa (29 psi) (2.00 kgf/cm²)

Charge* maximale :

185 kg (408 lb)

* Poids total du pilote, du passager, du chargement et des accessoires

6

⚠ AVERTISSEMENT

Toute charge influe énormément sur la maniabilité, la puissance de freinage, le rendement ainsi que la sécurité de conduite du véhicule. Il importe donc de respecter les consignes de sécurité qui suivent.

FWA11200

ENTRETIENS PÉRIODIQUES ET PETITES RÉPARATIONS

- **NE JAMAIS SURCHARGER LE VÉHICULE.** Une surcharge risque d'abîmer les pneus, de faire perdre le contrôle et d'être à l'origine d'un accident grave. S'assurer que le poids total du pilote, passager, des bagages et accessoires ne dépasse pas la limite de charge de ce véhicule.
- Ne pas transporter d'objet mal fixé qui pourrait se détacher.
- Attacher soigneusement les bagages les plus lourds près du centre du véhicule et répartir le poids également de chaque côté.
- Adapter la pression de gonflage des pneus à la charge du véhicule.
- Contrôler l'état des pneus et la pression de gonflage avant chaque départ.

Contrôle des pneus

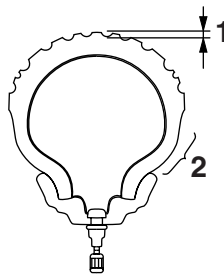

ZALIM0054

1. Profondeur de sculpture de pneu
2. Flanc de pneu

Contrôler les pneus avant chaque départ. Si la bande de roulement centrale a atteint la limite spécifiée, si un clou ou des éclats de verre sont incrustés dans le pneu ou si son flanc est craquelé, faire remplacer immédiatement le pneu par un concessionnaire Yamaha.

Profondeur de sculpture de pneu minimale (avant et arrière) :
1.6 mm (0.06 in)

N.B.:

La limite de profondeur des sculptures peut varier selon les législations nationales. Il faut toujours se conformer à la législation du pays dans lequel on utilise le véhicule.

Renseignements sur les pneus

Ce modèle est équipé de pneus sans chambre à air.

Pneu avant :

Taille :

120/70-16 M/C 57P

Fabricant/modèle :

PIRELLI/SPORT DEMON FRONT

Pneu arrière :

Taille :

140/70-15 69P

Fabricant/modèle :

PIRELLI/SPORT DEMON

FWA10470

⚠ AVERTISSEMENT

- Faire remplacer par un concessionnaire Yamaha tout pneu usé à l'excès. La conduite avec des pneus usés compromet la stabilité du véhicule et est en outre illégale.
- Le remplacement des pièces se rapportant aux freins et aux roues doit être confié à un concessionnaire Yamaha, car celui-ci possède les connaissances et l'expérience nécessaires à ces travaux.

Roues coulées

FAU21960

Pour assurer un fonctionnement optimal, une longue durée de service et une bonne sécurité de conduite, prendre note des points suivants concernant les roues.

- Avant chaque démarrage, il faut s'assurer que les jantes de roue ne sont pas craquelées, qu'elles n'ont pas de saut et ne sont pas voilées. Si une roue est endommagée de quelque façon, la faire remplacer par un concessionnaire Yamaha. Ne jamais tenter une quelconque réparation sur une roue. Il faut remplacer toute roue déformée ou craquelée.
- Il faut équilibrer une roue à chaque fois que le pneu ou la roue sont remplacés ou remis en place après démontage. Une roue mal équilibrée se traduit par un mauvais rendement, une mauvaise tenue de route et réduit la durée de service du pneu.
- Après avoir remplacé un pneu, éviter de faire de la vitesse jusqu'à ce que le pneu soit "rodé" et ait acquis toutes ses caractéristiques.

Garde des leviers de freins avant et arrière

FAU33453

Avant

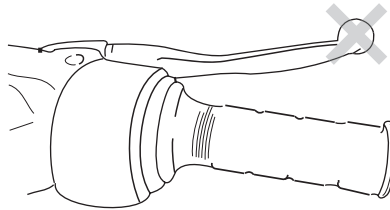

ZALM0687

Arrière

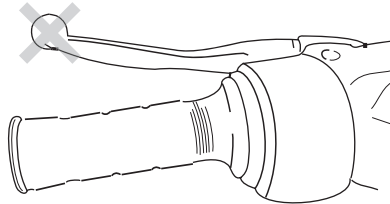

ZALM0688

La garde à l'extrémité des leviers de frein doit être inexistante. Si ce n'est pas le cas, faire contrôler le circuit des freins par un concessionnaire Yamaha.

AVERTISSEMENT

FWA14211

Une sensation de mollesse dans le levier de frein pourrait signaler la présence d'air dans le circuit de freinage. Dans ce cas, ne pas utiliser le véhicule avant d'avoir fait purger le circuit par un concessionnaire Yamaha. La présence d'air dans le circuit hydraulique réduit la puissance de freinage et cela pourrait provoquer la perte de contrôle du véhicule et être la cause d'un accident.

ENTRETIENS PÉRIODIQUES ET PETITES RÉPARATIONS

Contrôle des plaquettes de frein avant et arrière

FAU22390

Contrôler l'usure des plaquettes de frein avant et arrière aux fréquences spécifiées dans le tableau des entretiens et graissages périodiques.

Plaquettes de frein avant

FAU22420

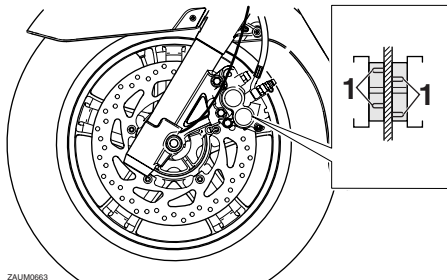

1. Rainure d'indication d'usure de plaquette de frein

Sur chaque plaquette de frein avant figure une rainure d'indication d'usure. Les rainures permettent de contrôler l'usure des plaquettes sans devoir démonter le frein. Contrôler l'usure des plaquettes en vérifiant les rainures. Si une plaquette de frein est usée au point que sa rainure a presque disparu, faire remplacer la paire de plaquettes par un concessionnaire Yamaha.

Plaquettes de frein arrière

FAU22500

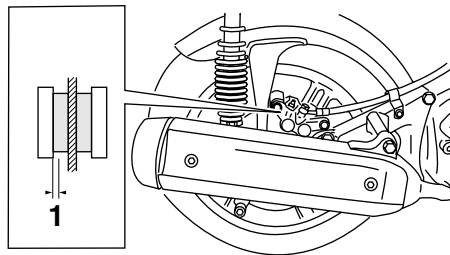

ZALUM064

1. Épaisseur de la garniture

S'assurer du bon état des plaquettes de frein arrière et mesurer l'épaisseur des garnitures. Si une plaquette de frein est endommagée ou si l'épaisseur d'une garniture est inférieure à 0.8 mm (0.03 in), faire remplacer la paire de plaquettes par un concessionnaire Yamaha.

Contrôle du niveau du liquide de frein

FAU22580

Frein avant

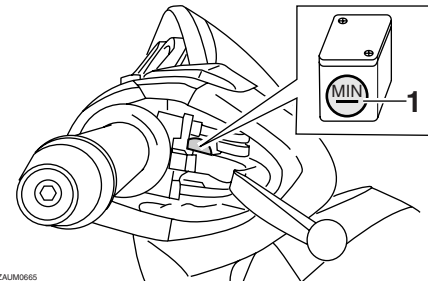

ZALUM065

1. Repère de niveau minimum

Frein arrière

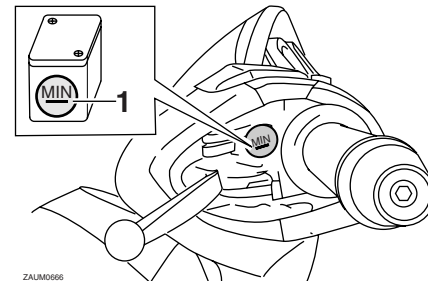

ZALUM066

1. Repère de niveau minimum

ENTRETIENS PÉRIODIQUES ET PETITES RÉPARATIONS

Si le niveau du liquide de frein est insuffisant, des bulles d'air peuvent se former dans le circuit de freinage, ce qui risque de réduire l'efficacité des freins.

Avant de démarrer, s'assurer que le niveau du liquide de frein dépasse le repère de niveau minimum et faire l'appoint, si nécessaire. Un niveau de liquide bas peut signaler la présence d'une fuite ou l'usure des plaquettes. Si le niveau du liquide est bas, il faut contrôler l'usure des plaquettes et l'étanchéité du circuit de freinage.

Prendre les précautions suivantes :

- Avant de vérifier le niveau du liquide, s'assurer que le haut du réservoir de liquide de frein est à l'horizontale.
- Utiliser uniquement le liquide de frein recommandé. Tout autre liquide risque d'abîmer les joints en caoutchouc, ce qui pourrait causer des fuites et nuire au bon fonctionnement du frein.

Liquide de frein recommandé :
DOT 4

- Toujours faire l'appoint avec un liquide de frein du même type que celui qui se trouve dans le circuit. Le mélange de liquides différents risque de provoquer une réaction chimique nuisible au fonctionnement du frein.

- Veiller à ne pas laisser pénétrer d'eau dans le réservoir de liquide de frein. En effet, l'eau abaissera nettement le point d'ébullition du liquide et cela risque de provoquer un bouchon de vapeur ou "vapor lock".
- Le liquide de frein risque d'attaquer les surfaces peintes et le plastique. Toujours essuyer soigneusement toute trace de liquide renversé.
- L'usure des plaquettes de frein entraîne une baisse progressive du niveau du liquide de frein. Cependant, si le niveau du liquide de frein diminue soudainement, il faut faire contrôler le véhicule par un concessionnaire Yamaha.

FAU22720 Changement du liquide de frein

Faire changer le liquide de frein par un concessionnaire Yamaha aux fréquences spécifiées dans le N.B. figurant après le tableau des entretiens et graissages périodiques. Il convient également de faire remplacer les bagues d'étanchéité du maître-cylindre de frein et de l'étrier, ainsi que la durite de frein aux fréquences indiquées ci-dessous ou chaque fois qu'elles sont endommagées ou qu'elles fuient.

- Bagues d'étanchéité : Remplacer tous les deux ans.
- Durite de frein : Remplacer tous les quatre ans.

ENTRETIENS PÉRIODIQUES ET PETITES RÉPARATIONS

Contrôle et lubrification des câbles

FAU23100

Il faut contrôler le fonctionnement et l'état de tous les câbles de commande avant chaque départ. Il faut en outre lubrifier les câbles et leurs extrémités quand nécessaire. Si un câble est endommagé ou si son fonctionnement est dur, le faire contrôler et remplacer, si nécessaire, par un concessionnaire Yamaha.

Lubrifiant recommandé :
Huile moteur

FWA10720

⚠ AVERTISSEMENT

Une gaine endommagée va empêcher le bon fonctionnement du câble et entraînera sa rouille. Remplacer dès que possible tout câble endommagé afin d'éviter de créer un état de conduite dangereux.

Contrôle et lubrification de la poignée et du câble des gaz

FAU23111

Contrôler le fonctionnement de la poignée des gaz avant chaque départ. Il convient en outre de lubrifier le câble aux fréquences spécifiées dans le tableau des entretiens et graissages périodiques.

Lubrification des leviers de frein avant et arrière

FAU23172

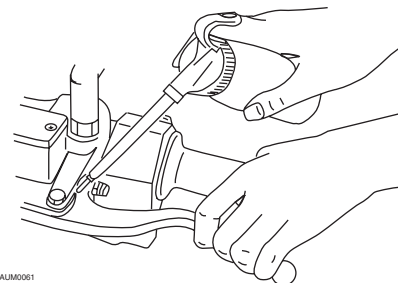

ZALM0061

Lubrifier l'articulation des leviers de frein avant et arrière aux fréquences spécifiées dans le tableau des entretiens et graissages périodiques.

Lubrifiant recommandé :
Graisse silicone

ENTRETIENS PÉRIODIQUES ET PETITES RÉPARATIONS

Contrôle et lubrification des béquilles centrale et latérale

FAU23211

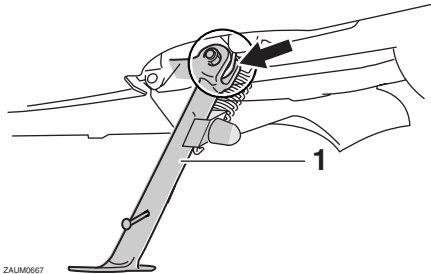

ZALM0667

1. Béquille latérale



ZALM0668

1. Béquille centrale

Contrôler le fonctionnement des béquilles centrale et latérale avant chaque départ et lubrifier les articulations et les points de contact des surfaces métalliques quand nécessaire.

⚠ AVERTISSEMENT

Si les béquilles latérale ou centrale ne se déploient et ne se replient pas doucement, les faire contrôler et, si nécessaire, réparer par un concessionnaire Yamaha.

Lubrifiant recommandé :

Graisse à base de savon au lithium
(graisse universelle)

FWA10740

Contrôle de la fourche

FAU23271

Il faut contrôler l'état et le fonctionnement de la fourche en procédant comme suit aux fréquences spécifiées dans le tableau des entretiens et graissages périodiques.

Contrôle de l'état général

FWA10750

⚠ AVERTISSEMENT

Caler solidement le véhicule pour qu'il ne puisse se renverser.

S'assurer que les tubes plongeurs ne sont ni griffés ni endommagés et que les fuites d'huile ne sont pas importantes.

Contrôle du fonctionnement

1. Placer le véhicule sur un plan horizontal et veiller à ce qu'il soit dressé à la verticale.
2. Tout en actionnant le frein avant, appuyer fermement à plusieurs reprises sur le guidon afin de contrôler si la fourche se comprime et se détend en douceur.

ENTRETIENS PÉRIODIQUES ET PETITES RÉPARATIONS

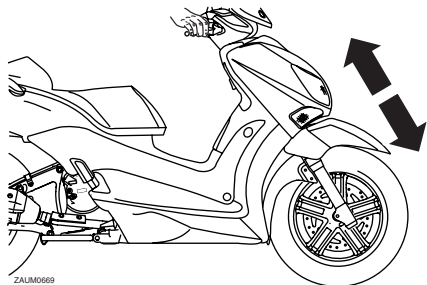

FCA10590

ATTENTION:

Si la fourche est endommagée ou si elle ne fonctionne pas en douceur, la faire contrôler et, si nécessaire, réparer par un concessionnaire Yamaha.

6

Contrôle de la direction

FAU23280

Des roulements de direction usés ou desserrés peuvent représenter un danger. Il convient dès lors de vérifier le fonctionnement de la direction en procédant comme suit aux fréquences spécifiées dans le tableau des entretiens et graissages périodiques.

1. Placer une cale sous le moteur afin de surélever la roue avant.

FWA10750

⚠ AVERTISSEMENT

Caler solidement le véhicule pour qu'il ne puisse se renverser.

2. Maintenir la base des bras de fourche et essayer de les déplacer vers l'avant et l'arrière. Si un jeu quelconque est ressenti, faire contrôler et, si nécessaire, réparer la direction par un concessionnaire Yamaha.

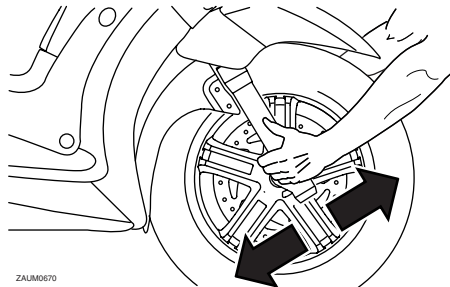

Contrôle des roulements de roue

FAU23290

Contrôler les roulements de roue avant et arrière aux fréquences spécifiées dans le tableau des entretiens et graissages périodiques. Si le moyeu de roue a du jeu ou si la roue ne tourne pas régulièrement, faire contrôler les roulements de roue par un concessionnaire Yamaha.

ENTRETIENS PÉRIODIQUES ET PETITES RÉPARATIONS

Batterie

FAU23390

FWA10760

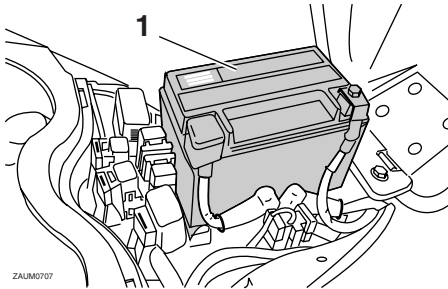

ZAUM0707

1. Batterie

La batterie se situe derrière le cache A. (Voir page 6-6.)

Ce modèle est équipé d'une batterie de type étanche et celle-ci ne requiert aucun entretien. Il n'est donc pas nécessaire de contrôler le niveau d'électrolyte ni d'ajouter de l'eau distillée.

Charge de la batterie

Confier la charge de la batterie à un concessionnaire Yamaha dès que possible si elle semble être déchargée. Ne pas oublier qu'une batterie se décharge plus rapidement si le véhicule est équipé d'accessoires électriques.

! AVERTISSEMENT

- **L'électrolyte de batterie est extrêmement toxique, car l'acide sulfurique qu'il contient peut causer de graves brûlures. Éviter tout contact d'électrolyte avec la peau, les yeux ou les vêtements et toujours se protéger les yeux lors de travaux à proximité d'une batterie. En cas de contact avec de l'électrolyte, effectuer les PREMIERS SOINS suivants.**
 - **EXTERNE** : rincer abondamment à l'eau courante.
 - **INTERNE** : boire beaucoup d'eau ou de lait et consulter immédiatement un médecin.
 - **YEUX** : rincer à l'eau courante pendant 15 minutes et consulter rapidement un médecin.
- **Les batteries produisent de l'hydrogène, un gaz inflammable. Éloigner la batterie des étincelles, flammes, cigarettes, etc., et toujours veiller à bien ventiler la pièce où l'on recharge une batterie, si la charge est effectuée dans un endroit clos.**
- **TENIR TOUTE BATTERIE HORS DE PORTÉE DES ENFANTS.**

Conservation de la batterie

1. Quand le véhicule est remis pendant un mois ou plus, déposer la batterie, la recharger complètement et la ranger dans un endroit frais et sec.
2. Quand la batterie est remise pour plus de deux mois, il convient de la contrôler au moins une fois par mois et de la recharger quand nécessaire.
3. Charger la batterie au maximum avant de la remonter sur le véhicule.
4. Après avoir remonté la batterie, toujours veiller à connecter correctement ses câbles aux bornes.

FCA10630

ATTENTION:

- **Toujours veiller à ce que la batterie soit chargée. Remiser une batterie déchargée risque de l'endommager de façon irréversible.**
- **Utiliser un chargeur spécial à tension constante pour charger les batteries étanches. L'utilisation d'un chargeur de batterie conventionnel va endommager la batterie. Si l'on ne peut se procurer un chargeur de batterie étanche, il est indispensable de faire charger la batterie par un concessionnaire Yamaha.**

6

ENTRETIENS PÉRIODIQUES ET PETITES RÉPARATIONS

Remplacement des fusibles

FAU23525

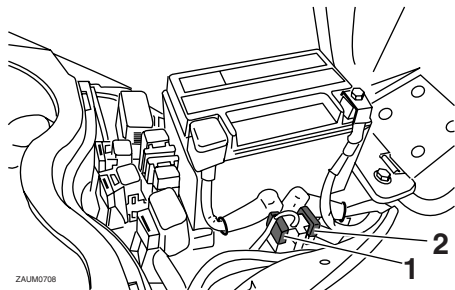

1. Fusible principal
2. Fusible de rechange

Le fusible principal et le boîtier à fusibles, qui contient les fusibles protégeant les divers circuits, se trouvent derrière le cache A. (Voir page 6-6.)

Si un fusible est grillé, le remplacer comme suit.

1. Tourner la clé de contact sur "OFF" et éteindre le circuit électrique concerné.
2. Retirer le fusible grillé et le remplacer par un fusible neuf de l'intensité spécifiée.

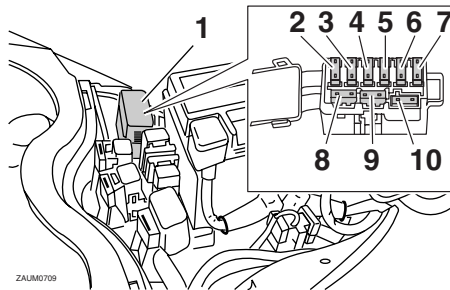

1. Boîtier à fusibles
2. Fusible du ventilateur de radiateur
3. Fusible du bloc de commande électronique (ECU)
4. Fusible de sauvegarde
5. Fusible du système de signalisation
6. Fusible de phare
7. Fusible d'allumage
8. Fusible de rechange
9. Fusible de rechange
10. Fusible de rechange

Fusibles spécifiés :

- Fusible principal:
30.0 A
- Fusible du bloc de commande électronique (ECU):
5.0 A
- Fusible du système de signalisation:
15.0 A
- Fusible d'allumage:
10.0 A
- Fusible de phare:
15.0 A
- Fusible de sauvegarde:
5.0 A
- Fusible du ventilateur de radiateur:
5.0 A

FCA10640

ATTENTION:

Ne pas utiliser de fusible de calibre supérieur à celui recommandé afin d'éviter de gravement endommager l'équipement électrique, voire de provoquer un incendie.

3. Tourner la clé de contact sur "ON" et allumer le circuit électrique concerné afin de vérifier si le dispositif électrique fonctionne.
4. Si le fusible neuf grille immédiatement, faire contrôler l'installation électrique par un concessionnaire Yamaha.

ENTRETIENS PÉRIODIQUES ET PETITES RÉPARATIONS

Remplacement d'une ampoule de phare

FAUM2180

Ce modèle est équipé de phares à ampoule de quartz. Si une ampoule de phare grille, la remplacer comme suit :

Remplacement d'une ampoule de feu de route

1. Déposer le carénage A. (Voir page 6-6.)
2. Retirer la protection de l'ampoule du phare.

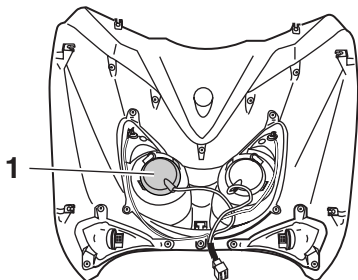

ZALUM0674

1. Protection de l'ampoule de phare

3. Décrocher le porte-ampoule de phare en le tournant dans le sens inverse des aiguilles d'une montre, puis retirer l'ampoule défectueuse.

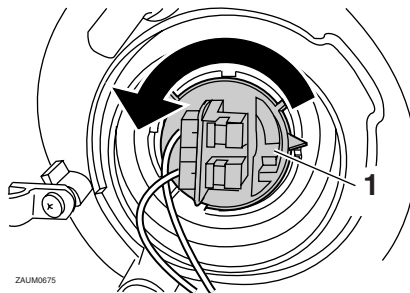

ZALUM0675

1. Porte-ampoule du phare

FWA10790

⚠ AVERTISSEMENT

Une ampoule de phare devient brûlante rapidement après avoir été allumée. Il faut donc tenir tout produit inflammable à distance et attendre qu'elle ait refroidi avant de la toucher.

4. Monter une ampoule de phare neuve et la fixer à l'aide du porte-ampoule en le tournant dans le sens des aiguilles d'une montre.

FCA10650

ATTENTION:

Veiller à ne pas endommager les pièces suivantes :

- **Ampoule de phare**
Ne jamais toucher le verre d'une ampoule de phare afin de ne pas laisser de résidus graisseux. La

graisse réduit la transparence du verre mais aussi la luminosité de l'ampoule, ainsi que sa durée de service. Nettoyer soigneusement toute crasse ou trace de doigts sur l'ampoule avec un chiffon imbibé d'alcool ou de diluant pour peinture.

- **Lentille de phare**
Ne pas coller de pellicules colorées ni autres adhésifs sur la lentille du phare.
Ne pas monter une ampoule de phare d'un wattage supérieur à celui spécifié.

5. Remettre la protection de l'ampoule de phare en place.
6. Reposer le carénage.
7. Si nécessaire, faire régler le faisceau de phare par un concessionnaire Yamaha.

Remplacement d'une ampoule de feu de croisement

1. Déposer le carénage A. (Voir page 6-6.)
2. Retirer la protection de l'ampoule du phare.

ENTRETIENS PÉRIODIQUES ET PETITES RÉPARATIONS

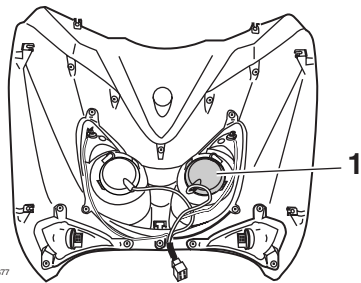

1. Protection de l'ampoule de phare

3. Débrancher la fiche rapide du phare.
4. Décrocher le porte-ampoule du phare, puis retirer l'ampoule défectueuse.

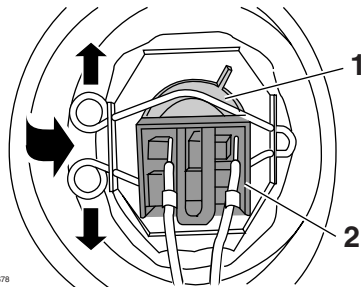

1. Ampoule de phare
2. Fiche rapide de phare

AVERTISSEMENT

FWA10790

Une ampoule de phare devient brûlante rapidement après avoir été allumée. Il faut donc tenir tout produit inflammable à distance et attendre qu'elle ait refroidi avant de la toucher.

5. Monter une ampoule de phare neuve et la fixer à l'aide du porte-ampoule.

FCA10650

ATTENTION:

Veiller à ne pas endommager les pièces suivantes :

- **Ampoule de phare**

Ne jamais toucher le verre d'une ampoule de phare afin de ne pas laisser de résidus graisseux. La graisse réduit la transparence du verre mais aussi la luminosité de l'ampoule, ainsi que sa durée de service. Nettoyer soigneusement toute crasse ou trace de doigts sur l'ampoule avec un chiffon imbibé d'alcool ou de diluant pour peinture.

- **Lentille de phare**

Ne pas coller de pellicules colorées ni autres adhésifs sur la lentille du phare.

Ne pas monter une ampoule de phare d'un wattage supérieur à celui spécifié.

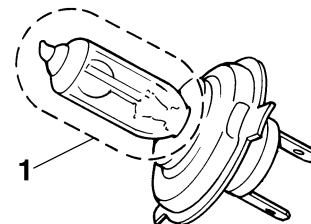

1. Ne pas toucher le verre de l'ampoule.

6. Brancher la fiche rapide du phare.
7. Remettre la protection de l'ampoule de phare en place.
8. Reposer le carénage.
9. Si nécessaire, faire régler le faisceau de phare par un concessionnaire Yamaha.

ENTRETIENS PÉRIODIQUES ET PETITES RÉPARATIONS

Remplacement d'une ampoule de clignotant avant

FAUT1260

FCA10670

ATTENTION:

Il est préférable de confier ce travail à un concessionnaire Yamaha.

1. Dresser le scooter sur sa béquille centrale.
2. Déposer le carénage A. (Voir page 6-6.)
3. Retirer la douille, attachée à l'ampoule, en la tournant dans le sens inverse des aiguilles d'une montre.

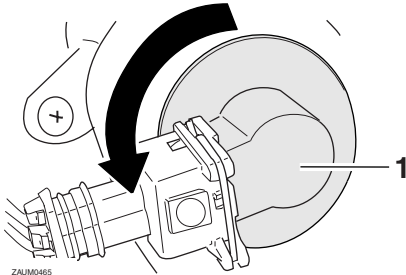

1. Douille d'ampoule de clignotant

4. Retirer l'ampoule défectueuse en l'enfonçant et en la tournant dans le sens inverse des aiguilles d'une montre.

5. Monter une ampoule neuve dans la douille, l'enfoncer et la tourner à fond dans le sens des aiguilles d'une montre.
6. Reposer la douille, attachée à l'ampoule, en la tournant dans le sens des aiguilles d'une montre.
7. Reposer le carénage.

Remplacement d'une ampoule de clignotant arrière ou de feu arrière/stop

FAUM2190

1. Dresser le véhicule sur sa béquille centrale.
2. Déposer le cache B. (Voir page 6-6.)
3. Déposer le bloc du feu arrière/stop après avoir retiré les vis.

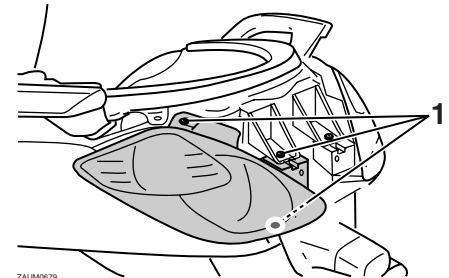

1. Vis

4. Retirer la douille et l'ampoule en tournant la douille dans le sens inverse des aiguilles d'une montre.

ENTRETIENS PÉRIODIQUES ET PETITES RÉPARATIONS

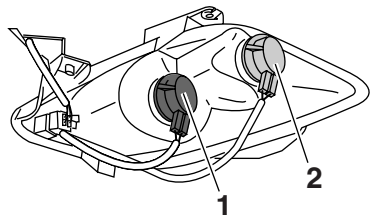

ZALUM0680

1. Douille d'ampoule de feu arrière/stop
2. Douille d'ampoule de clignotant
3. Retirer l'ampoule défectueuse en l'enfonçant et en la tournant dans le sens inverse des aiguilles d'une montre.
4. Monter une ampoule neuve dans la douille, l'enfoncer et la tourner à fond dans le sens des aiguilles d'une montre.
5. Reposer l'ampoule et sa douille en tournant cette dernière dans le sens des aiguilles d'une montre.
6. Remettre les vis et le bloc du feu arrière/stop en place.
7. Reposer le cache.

6

Remplacement de l'ampoule d'éclairage de la plaque d'immatriculation

FAUM2200

1. Déposer la douille, attachée à l'ampoule, en tirant sur celle-ci.

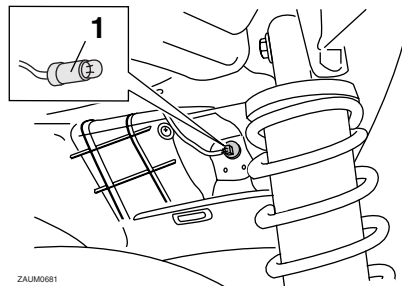

ZALUM0681

1. Douille d'ampoule d'éclairage de la plaque d'immatriculation
2. Extraire l'ampoule défectueuse en tirant sur celle-ci.
3. Monter une ampoule neuve dans la douille.
4. Reposer la douille, attachée à l'ampoule, en appuyant sur celle-ci.

Remplacement d'une ampoule de veilleuse

FAUM2211

Ce véhicule est équipé de deux veilleuses. Si une ampoule de veilleuse grille, la remplacer comme suit.

1. Déposer le carénage A. (Voir page 6-6.)
2. Retirer la douille et l'ampoule.

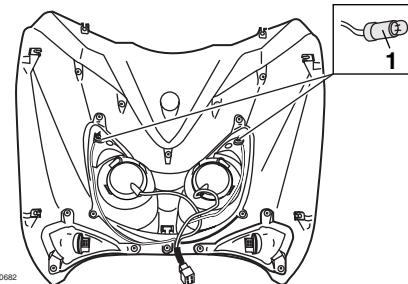

ZALUM0682

1. Douille d'ampoule de veilleuse
2. Extraire l'ampoule défectueuse en tirant sur celle-ci.
3. Monter une ampoule neuve dans la douille.
4. Reposer l'ampoule et sa douille en appuyant sur cette dernière.
5. Reposer le carénage.

FAU25880

Diagnostic de pannes

Bien que les véhicules Yamaha subissent une inspection rigoureuse à la sortie d'usine, une panne peut toujours survenir. Toute défaillance des systèmes d'alimentation, de compression ou d'allumage, par exemple, peut entraîner des problèmes de démarrage et une perte de puissance.

Les schémas de diagnostic de pannes ci-après permettent d'effectuer rapidement et en toute facilité le contrôle de ces pièces essentielles. Si une réparation quelconque est requise, confier le véhicule à un concessionnaire Yamaha, car ses techniciens qualifiés disposent des connaissances, du savoir-faire et des outils nécessaires à un entretien adéquat.

Pour tout remplacement, utiliser exclusivement des pièces Yamaha d'origine. En effet, les pièces d'autres marques peuvent sembler identiques, mais elles sont souvent de moindre qualité. Ces pièces s'useront donc plus rapidement et leur utilisation pourrait entraîner des réparations onéreuses.

ENTRETIENS PÉRIODIQUES ET PETITES RÉPARATIONS

FAU42130

Schémas de diagnostic de pannes

Problèmes de démarrage ou mauvais rendement du moteur

FWA10840

⚠ AVERTISSEMENT

Ne jamais contrôler le circuit de carburant en fumant, ou à proximité d'une flamme.

1. Carburant

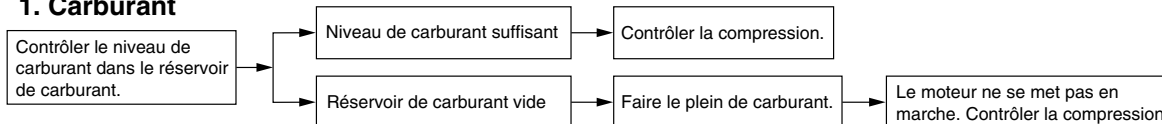

2. Compression

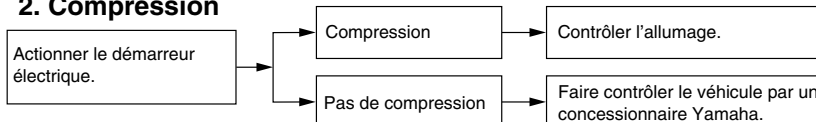

3. Allumage

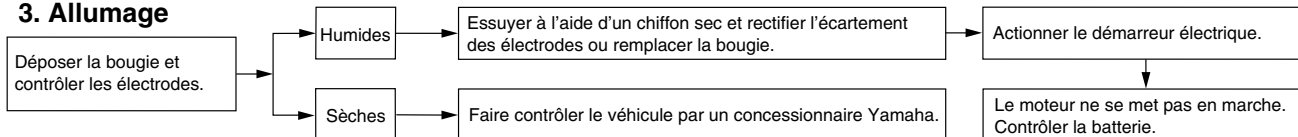

4. Batterie

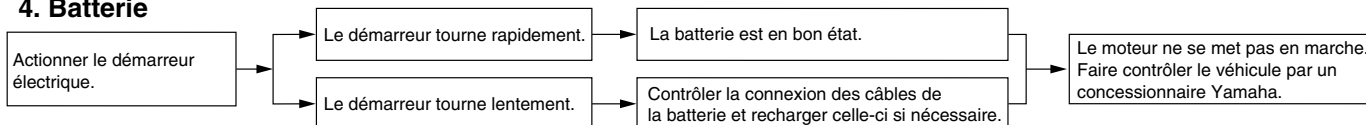

ENTRETIENS PÉRIODIQUES ET PETITES RÉPARATIONS

Surchauffe du moteur

FWA10400

AVERTISSEMENT

- Ne pas enlever le bouchon de radiateur quand le moteur et le radiateur sont chauds. Du liquide chaud et de la vapeur risquent de jaillir sous forte pression et de provoquer des brûlures. Veiller à attendre que le moteur ait refroidi.
- Après avoir retiré la vis de retenue du bouchon du radiateur, poser un chiffon épais ou une serviette sur celui-ci, puis le tourner lentement dans le sens inverse des aiguilles d'une montre jusqu'au point de détente afin de faire tomber la pression résiduelle. Une fois que le sifflement s'est arrêté, appuyer sur le bouchon tout en le tournant dans le sens inverse des aiguilles d'une montre, puis l'enlever.

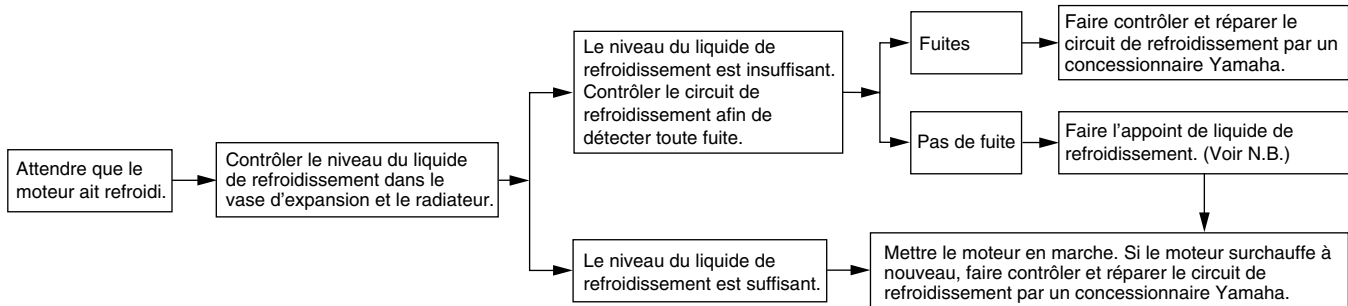

N.B.:

Si le liquide de refroidissement recommandé n'est pas disponible, on peut utiliser de l'eau du robinet, à condition de la remplacer dès que possible par le liquide prescrit.

SOIN ET REMISAGE DU SCOOTER

FAU26091

Soins

Un des attraits incontestés du scooter réside dans la mise à nu de son anatomie, mais cette exposition est toutefois source de vulnérabilité. Rouille et corrosion peuvent apparaître, même sur des pièces de très bonne qualité. Si un tube d'échappement rouillé peut passer inaperçu sur une voiture, l'effet sur un scooter est plutôt disgracieux. Un entretien adéquat régulier lui permettra non seulement de conserver son allure et ses performances et de prolonger sa durée de service, mais est également indispensable afin de conserver les droits de la garantie.

Avant le nettoyage

1. Une fois le moteur refroidi, recouvrir la sortie du pot d'échappement à l'aide d'un sachet en plastique.
2. S'assurer que tous les capuchons et couvercles, le capuchon de bougie ainsi que les fiches rapides et connecteurs électriques sont fermement et correctement installés.
3. Éliminer les taches tenaces, telles que de l'huile carbonisée sur le carter moteur, à l'aide d'un dégraissant et d'une brosse en veillant à ne jamais en appli-

quer sur les joints et les axes de roue. Toujours rincer la crasse et le dégraissant à l'eau.

Nettoyage

FCA10781

ATTENTION:

- Éviter de nettoyer les roues, surtout celles à rayons, avec des produits nettoyants trop acides. S'il s'avère nécessaire d'utiliser ce type de produit afin d'éliminer des taches tenaces, veiller à ne pas l'appliquer plus longtemps que prescrit. Rincer ensuite abondamment à l'eau, sécher immédiatement, puis vaporiser un produit anticorrosion.
- Un nettoyage incorrect risque d'endommager les pièces en plastique, telles que caches et carénages, pare-brise, les lentilles de phare ou d'instrument, etc. Nettoyer les pièces en plastique exclusivement avec des chiffons ou éponges et de l'eau et des détergents doux.
- Éviter tout contact de produits chimiques mordants sur les pièces en plastique. Ne pas utiliser des éponges ou chiffons imbibés de produits nettoyants abrasifs, de dissolvant

ou diluant, d'essence, de dérouilleur, d'antirouille, d'antigel ou d'électrolyte.

- Ne pas utiliser des portiques de lavage à haute pression ou au jet de vapeur. Cela provoquerait des infiltrations d'eau qui endommageraient les pièces suivantes : joints (de roulements de roue, de roulement de bras oscillant, de fourche et de freins), composants électriques (fiches rapides, connecteurs, instruments, contacteurs et feux) et les mises à l'air.
- Scooters équipés d'un pare-brise : ne pas utiliser de produits de nettoyage abrasifs ni des éponges dures afin d'éviter de griffer ou de ternir. Certains produits de nettoyage pour plastique risquent de griffer le pare-brise. Faire un essai sur une zone en dehors du champ de vision afin de s'assurer que le produit ne laisse pas de trace. Si le pare-brise est griffé, utiliser un bon agent de polissage pour plastiques après le nettoyage.

Après utilisation dans des conditions normales

Nettoyer la crasse à l'aide d'eau chaude, d'un détergent doux et d'une éponge douce et propre, puis rincer abondamment à l'eau claire. Recourir à une brosse à dents ou à un goupillon pour nettoyer les pièces d'accès difficile. Pour faciliter l'élimination des taches plus tenaces et des insectes, déposer un chiffon humide sur ceux-ci quelques minutes avant de procéder au nettoyage.

Après utilisation sous la pluie, à proximité de la mer ou sur des routes salées

L'eau accentue l'effet corrosif du sel marin et du sel répandu sur les routes en hiver. Il convient dès lors d'effectuer les travaux suivants après chaque randonnée sous la pluie, à proximité de la mer ou sur des routes salées.

N.B.: _____

Il peut rester des traces du sel répandu sur les routes bien après la venue du printemps.

1. Nettoyer le scooter à l'eau froide savonneuse en veillant à ce que le moteur soit froid.

FCA10790

ATTENTION: _____

Ne pas utiliser d'eau chaude, car celle-ci augmenterait l'action corrosive du sel.

2. Protéger le véhicule de la corrosion en vaporisant un produit anticorrosion sur toutes les surfaces métalliques, y compris les surfaces chromées ou nickelées.

Après le nettoyage

1. Sécher le scooter à l'aide d'une peau de chamois ou d'un essuyeur absorbant.
2. Frotter les pièces en chrome, en aluminium ou en acier inoxydable, y compris le système d'échappement, à l'aide d'un produit d'entretien pour chrome. Cela permettra même d'éliminer des pièces en acier inoxydable les décolorations dues à la chaleur.
3. Une bonne mesure de prévention contre la corrosion consiste à vaporiser un produit anticorrosion sur toutes les surfaces métalliques, y compris les surfaces chromées ou nickelées.
4. Les taches qui subsistent peuvent être éliminées en pulvérisant de l'huile.
5. Retoucher les griffes et légers coups occasionnés par les gravillons, etc.

6. Appliquer de la cire sur toutes les surfaces peintes.
7. Veiller à ce que le scooter soit parfaitement sec avant de le remiser ou de le couvrir.

FWA10940

AVERTISSEMENT _____

- **S'assurer de ne pas avoir appliqué d'huile ou de cire sur les freins et les pneus. Si nécessaire, nettoyer les disques et les garnitures de frein à l'aide d'un produit spécial pour disque de frein ou d'acétone, et nettoyer les pneus à l'eau chaude et au détergent doux.**
- **Effectuer ensuite un test de conduite afin de vérifier le freinage et la prise de virages.**

FCA10800

ATTENTION: _____

- **Pulvériser modérément huile et cire et bien essuyer tout excès.**
- **Ne jamais enduire les pièces en plastique ou en caoutchouc d'huile ou de cire. Recourir à un produit spécial.**
- **Éviter l'emploi de produits de polissage mordants, car ceux-ci attaquent la peinture.**

SOIN ET REMISAGE DU SCOOTER

N.B.: _____

Pour toute question relative au choix et à l'emploi des produits d'entretien, consulter un concessionnaire Yamaha.

Remisage

FAU36560

Remisage de courte durée

Veiller à remisage le scooter dans un endroit frais et sec. Si les conditions de remisage l'exigent (poussière excessive, etc.), couvrir le scooter d'une housse poreuse.

FCA10820

ATTENTION:

- **Entreposer le scooter dans un endroit mal aéré ou le recouvrir d'une bâche alors qu'il est mouillé provoqueront des infiltrations et de la rouille.**
- **Afin de prévenir la rouille, éviter l'entreposage dans des caves humides, des étables (en raison de la présence d'ammoniac) et à proximité de produits chimiques.**

Remisage de longue durée

Avant de remisage le scooter pour plusieurs mois :

1. Suivre toutes les instructions de la section "Soin" de ce chapitre.
2. Faire le plein de carburant et, si disponible, ajouter un stabilisateur de carburant afin d'éviter que le réservoir ne rouille et que le carburant ne se dégrade.

3. Effectuer les étapes ci-dessous afin de protéger le cylindre, les segments, etc., de la corrosion.
 - a. Retirer le capuchon de bougie et déposer la bougie.
 - b. Verser une cuillerée à café d'huile moteur dans l'orifice de bougie.
 - c. Remonter le capuchon de bougie sur la bougie et placer cette dernière sur la culasse de sorte que ses électrodes soient mises à la masse. (Cette technique permettra de limiter la production d'étincelles à l'étape suivante.)
 - d. Faire tourner le moteur à plusieurs reprises à l'aide du démarreur. (Ceci permet de répartir l'huile sur la paroi du cylindre.)
 - e. Retirer le capuchon de la bougie, installer cette dernière et monter ensuite le capuchon.

FWA10950

AVERTISSEMENT

Avant de faire tourner le moteur, veiller à mettre les électrodes de bougie à la masse afin d'éviter la production d'étincelles, car celles-ci pourraient être à l'origine de dégâts et de brûlures.

4. Lubrifier tous les câbles de commande ainsi que les articulations de tous les leviers, pédales, et de la béquille latérale et/ou centrale.
5. Vérifier et, si nécessaire, régler la pression de gonflage des pneus, puis élever le scooter de sorte que ses deux roues ne reposent pas sur le sol. S'il n'est pas possible d'élever les roues, les tourner quelque peu chaque mois de sorte que l'humidité ne se concentre pas en un point précis des pneus.
6. Recouvrir la sortie du pot d'échappement à l'aide d'un sachet en plastique afin d'éviter toute infiltration d'eau.
7. Déposer la batterie et la recharger complètement. La conserver dans un endroit à l'abri de l'humidité et la recharger une fois par mois. Ne pas conserver la batterie dans un endroit excessivement chaud ou froid [moins de 0 °C (30 °F) ou plus de 30 °C (90 °F)]. Pour plus d'informations au sujet de l'entreposage de la batterie, se reporter à la page 6-23.

N.B.: _____
Effectuer toutes les réparations nécessaires avant de remiser le scooter.

CARACTÉRISTIQUES

Dimensions:

Longueur hors tout:
2175 mm (85.6 in)
Largeur hors tout:
785 mm (30.9 in)
Hauteur hors tout:
1460 mm (57.5 in)
Hauteur de la selle:
790 mm (31.1 in)
Empattement:
1455 mm (57.3 in)
Garde au sol:
165 mm (6.5 in)
Rayon de braquage minimum:
2300 mm (90.6 in)

Poids:

Avec huile et carburant:
167.0 kg (368 lb)

Moteur:

Type de moteur:
Refroidissement par liquide, 4 temps,
SACT
Disposition du ou des cylindres:
Monocylindre incliné vers l'avant
Cylindrée:
124.6 cm³
Alésage × course:
52.0 × 58.6 mm (2.05 × 2.31 in)
Taux de compression:
11.20 :1
Système de démarrage:
Démarreur électrique
Système de graissage:
Carter humide

Huile moteur:

Type:
SAE10W30 ou SAE10W40 ou SAE15W40
ou SAE20W40 ou SAE20W50

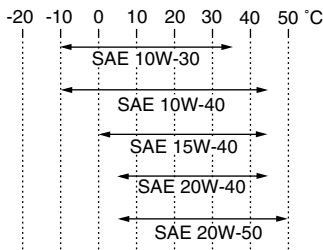

Classification d'huile moteur recommandée:
API Service de type SG et au-delà/JASO
MA

Quantité d'huile moteur:
Sans remplacement de l'élément du filtre à
huile:
1.40 L (1.48 US qt) (1.23 Imp.qt)
Avec remplacement de l'élément du filtre à
huile:
1.50 L (1.59 US qt) (1.32 Imp.qt)

Huile de transmission finale:

Type:
Huile moteur SAE10W30 de type SE
Quantité:
0.21 L (0.22 US qt) (0.18 Imp.qt)

Refroidissement:

Capacité du vase d'expansion (jusqu'au
repère de niveau maximum):
0.20 L (0.21 US qt) (0.18 Imp.qt)

Capacité du radiateur (circuit compris):
1.02 L (1.08 US qt) (0.90 Imp.qt)

Filtre à air:

Élément du filtre à air:
Élément en papier huilé

Carburant:

Carburant recommandé:
Essence ordinaire sans plomb
exclusivement
Capacité du réservoir:
10.5 L (2.77 US gal) (2.31 Imp.gal)
Quantité de la réserve:
2.7 L (0.72 US gal) (0.60 Imp.gal)

Injection de carburant:

Corps de papillon d'accélération:
Fabricant:
AISAN
Type / quantité:
EFI / 1

Bougie(s):

Fabricant/modèle:
NGK/CPR9EA-9
Écartement des électrodes:
0.8–0.9 mm (0.031–0.035 in)

Embrayage:

Type d'embrayage:
Sec, centrifuge automatique

Transmission:

Système de réduction primaire:
Engrenage hélicoïdal
Taux de réduction primaire:
41/14 (2.929)
Système de réduction secondaire:
Engrenage hélicoïdal

Taux de réduction secondaire:
44/12 (3.666)
Type de boîte de vitesses:
Automatique, courroie trapézoïdale
Commande:
Type centrifuge automatique

Châssis:

Type de cadre:
Cadre ouvert tubulaire
Angle de chasse:
26.00 °
Chasse:
96.0 mm (3.78 in)

Pneu avant:

Type:
Sans chambre (Tubeless)
Taille:
120/70-16 M/C 57P
Fabricant/modèle:
PIRELLI/SPORT DEMON FRONT

Pneu arrière:

Type:
Sans chambre (Tubeless)
Taille:
140/70-15 69P
Fabricant/modèle:
PIRELLI/SPORT DEMON

Charge:

Charge maximale:
185 kg (408 lb)
(Poids total du pilote, du passager, du chargement et des accessoires)

Pression de gonflage (contrôlée les pneus froids):

Conditions de charge:
0–90 kg (0–198 lb)
Avant:
170 kPa (25 psi) (1.70 kgf/cm²)
Arrière:
190 kPa (28 psi) (1.90 kgf/cm²)
Conditions de charge:
90–185 kg (198–408 lb)
Avant:
180 kPa (26 psi) (1.80 kgf/cm²)
Arrière:
200 kPa (29 psi) (2.00 kgf/cm²)

Roue avant:

Type de roue:
Roue coulée
Taille de jante:
16 M/C x MT3.00

Roue arrière:

Type de roue:
Roue coulée
Taille de jante:
15 M/C x MT4.00

Frein avant:

Type:
Frein monodisque
Commande:
À la main droite
Liquide recommandé:
DOT 4

Frein arrière:

Type:
Frein monodisque

Commande:
À la main gauche
Liquide recommandé:
DOT 4

Suspension avant:

Type:
Fourche télescopique
Type de ressort/amortisseur:
Ressort hélicoïdal / amortisseur hydraulique
Débattement des roues:
100.0 mm (3.94 in)

Suspension arrière:

Type:
Ensemble oscillant
Type de ressort/amortisseur:
Ressort hélicoïdal / amortisseur hydraulique
Débattement des roues:
105.0 mm (4.13 in)

Partie électrique:

Système d'allumage:
Allumage transistorisé (numérique)
Système de charge:
Alternateur avec rotor à aimantation permanente

Batterie:

Modèle:
GTX9-BS
Voltage, capacité:
12 V, 8.0 Ah

Phare:

Type d'ampoule:
Ampoule halogène

CARACTÉRISTIQUES

Voltage et wattage d'ampoule × quantité:

Feu de croisement:

12 V, 55.0 W × 1

Feu de route:

12 V, 55.0 W × 1

Feu arrière/stop:

12 V, 5.0 W/21.0 W × 2

Clignotant avant:

12 V, 10.0 W × 2

Clignotant arrière:

12 V, 10.0 W × 2

Veilleuse:

12 V, 5.0 W × 2

Éclairage de la plaque d'immatriculation:

12 V, 5.0 W × 1

Éclairage des instruments:

LED

Témoin de feu de route:

LED

Témoin des clignotants:

LED x 2

Témoin d'avertissement du niveau de

carburant:

LED

Témoin d'avertissement de panne du moteur:

LED

Témoin de l'immobilisateur antivol:

LED

Fusibles:

Fusible principal:

30.0 A

Fusible de phare:

15.0 A

Fusible du système de signalisation:

15.0 A

Fusible d'allumage:

10.0 A

Fusible du ventilateur de radiateur:

5.0 A

Fusible du bloc de commande électronique

(ECU):

5.0 A

Fusible de sauvegarde:

5.0 A

RENSEIGNEMENTS COMPLÉMENTAIRES

Numéros d'identification

FAU26351

Inscrire le numéro d'identification de la clé, le numéro d'identification du véhicule et les codes figurant sur l'étiquette du modèle aux emplacements prévus, pour référence lors de la commande de pièces de rechange auprès d'un concessionnaire Yamaha ou en cas de vol du véhicule.

NUMÉRO D'IDENTIFICATION DE LA CLÉ :

NUMÉRO D'IDENTIFICATION DU VÉHICULE :

RENSEIGNEMENTS FOURNIS SUR L'ÉTIQUETTE DU MODÈLE :

Numéro d'identification de la clé

FAU26381

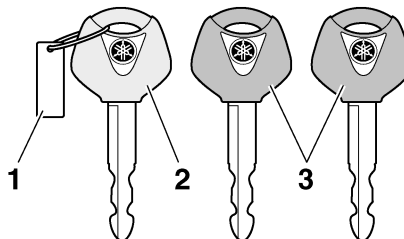

1. Numéro d'identification de la clé
2. Clé d'enregistrement de codes (anneau rouge)
3. Clés de contact conventionnelles (anneau noir)

Le numéro d'identification de la clé est poinçonné sur l'onglet de la clé. Inscrire ce numéro à l'endroit prévu et s'y référer lors de la commande d'une nouvelle clé.

Numéro d'identification du véhicule

FAU26410

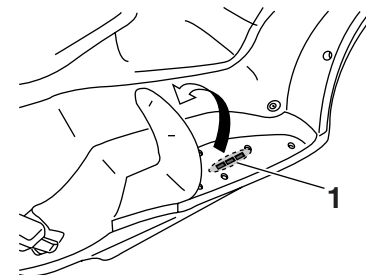

1. Numéro d'identification du véhicule

Le numéro d'identification du véhicule est poinçonné sur le cadre.

N.B.: _____

Le numéro d'identification du véhicule sert à identifier le véhicule et, selon les pays, est requis lors de son immatriculation.

RENSEIGNEMENTS COMPLÉMENTAIRES

FAU26490

Étiquette des codes du modèle

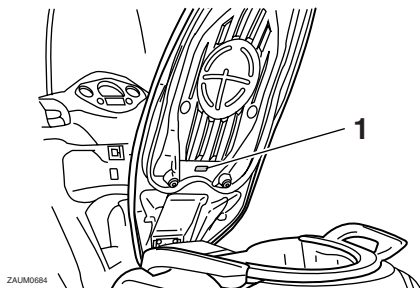

ZALM0684

1. Étiquette des codes du modèle

L'étiquette des codes du modèle est collée au dos de la selle. (Voir page 3-12.) Inscrire les renseignements repris sur cette étiquette dans l'espace prévu à cet effet. Ces renseignements seront nécessaires lors de la commande de pièces de rechange auprès d'un concessionnaire Yamaha.

- A**
- Accélération et décélération 5-2
 - Ampoule d'éclairage de plaque d'immatriculation, remplacement..... 6-28
 - Avertisseur, contacteur..... 3-9
- B**
- Bagages, crochet de fixation 3-15
 - Batterie 6-23
 - Béquille latérale 3-15
 - Béquilles centrale et latérale, contrôle et lubrification 6-21
 - Bougie, contrôle..... 6-7
- C**
- Câble des gaz, contrôle du jeu 6-14
 - Câbles, contrôle et lubrification 6-20
 - Caches et carénages, dépose et repose 6-6
 - Caractéristiques..... 8-1
 - Carburant..... 3-11
 - Carburant, économies 5-3
 - Carburant, jauge de niveau 3-4
 - Clé de contact, numéro d'identification... 9-1
 - Clignotant avant, remplacement d'une ampoule..... 6-27
 - Clignotants, contacteur..... 3-9
 - Clignotants, témoins 3-3
 - Combinés de contacteurs..... 3-8
 - Combinés ressort-amortisseur, réglage 3-14
 - Compartment de rangement..... 3-13
 - Compteur de vitesse 3-4
 - Contacteur à clé/antivol..... 3-2
 - Coupe-circuit d'allumage..... 3-16
- D**
- Démarrage5-2
 - Démarrage du moteur5-1
 - Démarreur, contacteur3-9
 - Dépannage, schémas de diagnostic6-30
 - Direction, contrôle6-22
- E**
- Écran multifonction.....3-5
 - Emplacement des éléments.....2-1
 - Entretiens et graissages périodiques, tableau6-2
 - Étiquette des codes du modèle.....9-2
- F**
- Feu arrière/stop et clignotants arrière, remplacement d'une ampoule.....6-27
 - Filtres à air6-13
 - Fourche, contrôle6-21
 - Freinage.....5-3
 - Frein arrière, levier.....3-10
 - Frein avant, levier.....3-9
 - Freins avant et arrière, garde des leviers.....6-17
 - Fusibles, remplacement.....6-24
- H**
- Huile de transmission finale6-11
 - Huile moteur.....6-8
- I**
- Immobilisateur antivol3-1
 - Inverseur feu de route/feu de croisement3-9
- J**
- Jauge de température du liquide de refroidissement3-5
 - Jeu des soupapes6-15
- L**
- Leviers de frein, lubrification 6-20
 - Liquide de frein, changement 6-19
 - Liquide de frein, contrôle du niveau..... 6-18
 - Liquide de refroidissement..... 6-12
- N**
- Numéros d'identification 9-1
- P**
- Panne du moteur, témoin 3-3
 - Pannes, diagnostic 6-29
 - Phare, remplacement d'une ampoule... 6-25
 - Plaquettes de frein, contrôle 6-18
 - Pneus..... 6-15
 - Poignée et câble des gaz, contrôle et lubrification 6-20
 - Points à contrôler avant chaque utilisation..... 4-2
 - Pot catalytique 3-12
- R**
- Remisage..... 7-3
 - Réservoir de carburant, bouchon 3-10
 - Rodage du moteur 5-4
 - Roues 6-17
 - Roulements de roue, contrôle..... 6-22
- S**
- Sécurité..... 1-1
 - Sécurité routière 1-4
 - Selle..... 3-12
 - Soins..... 7-1
 - Stationnement..... 5-4
- T**
- Témoin de feu de route..... 3-3
 - Témoin de l'immobilisateur antivol..... 3-3
 - Témoins et témoins d'alerte..... 3-3

INDEX

Trousse de réparation..... 6-1

V

Véhicule, numéro d'identification 9-1

Veilleuse, remplacement d'une
ampoule 6-28



PRINTED IN FRANCE
2007.05 (F)