



MANUEL DU PROPRIÉTAIRE

TMAX ABS

MOTO

 Il convient de lire attentivement ce manuel avant la première utilisation du véhicule.

XP530E-A
XP530-A
XP530D-A

BV1-28199-F1

 **Il convient de lire attentivement ce manuel avant la première utilisation du véhicule. Le manuel doit être remis avec le véhicule en cas de vente de ce dernier.**

Déclaration de conformité :

Par la présente, MITSUBISHI ELECTRIC CORPORATION, HIMEJI WORKS, déclare que l'équipement radio du type Système sans clé intelligent, SKEA7B-01 (Smart Unit) et SKEA7B-03 (Hand Unit) est conforme à la directive 2014/53/UE. Le texte complet de la déclaration UE de conformité est disponible à l'adresse internet suivante :

<http://www.mitsubishielectric.com/bu/automotive/doc/re.html>

TÉLÉCOMMANDE (Unité intelligente)

Bande de fréquences : 125kHz

Énergie radioélectrique maximum : 107dB μ V/m at. 10 meters

XMTR COMPLET (Unité manuelle)

Bande de fréquences : 433.92MHz

Énergie radioélectrique maximum : 10mW

Fabricant :

MITSUBISHI ELECTRIC CORPORATION, HIMEJI WORKS

840, Chiyoda-machi, Himeji, Hyogo 670-8677, Japon

Importateur :

YAMAHA MOTOR EUROPE N.V.

Koolhovenlaan 101, 1119 NC Schiphol-Rijk, 1117 ZN, Schiphol, Pays-Bas

Modèles XP530-A et XP530D-A

Declaration of Conformity	
The Manufacturer hereby declares, at its sole responsibility, that the following product:	
Product name/description:	Telematic Control. Unit for motorcycles application
Type/model:	2433
Supplementary information:	HW/SW used as of tested unit: 1981.2 / SW 48 Note: In the part number AC2433YABS, A refers to HW version and B to SW version. Note: This document is valid for all derivative versions of the Control Unit AC2433YABS, where it can vary according to Market/Conformity and VZ can vary according to Product version/Software releases not affecting EMC, safety or health parameters and performance.
Is in conformity with the essential requirements of European Directive 2014/53/UE.	
The product has been tested and is in conformity with the following Standards:	
EMC:	EN 301489-1 v.1.9.2, EN 301489-3 v.1.6.1, EN 301489-7 v.1.3.1
Safety:	EN 60950-1:2006 + A1:2010 + A11:2009 + A12:2011 + A2:2013
Health:	EN 62311:2008
Radio Spectrum:	EN 301511 v.9.0.2, EN 300440-1 v.1.6.1, EN 300440-2 v.1.4.1
The product is marked with the following CE marking and Notified Body number according to European Directive 2014/53/UE:	
	
The Notified Body EMC/Cert. Dr. Rasek GmbH with EU Identification Number 0479 performed a conformity assessment according to Annex B, Module B and issued the EU Type Examination Certificate number 01103704.	
November 8, 2016	
 Daniele Lucherini - Director	 Dario Parisi - Expert Homologation Expert
Vodafone Automotive SpA Via. Soc. 4, 1-04013 (Viterbo) C.F./P.IVA IT00407590124 automotive.vodafone.com © 2015 Vodafone Automotive SpA. All rights reserved.	Direction and coordination Wholly owned subsidiary subject to direction and coordination by: Vodafone Global Enterprise Ltd. Vodafone Group Plc
Registered and main office	Vodafone UK 2150 Vauxhall - Suite 7-99-0332 222 205 F-09-0332 222 205

Déclaration de conformité

Le fabricant déclare par la présente, sous sa seule responsabilité, que le produit suivant :

Nom du produit/description : Unité de commande télématique pour application motos

Type/modèle : 2433

Informations supplémentaires : Version HW/SW de l'unité testée : HW 0.2/SW 48
 Remarque : dans le numéro de pièce 4C2433YABS, A réfère à la version HW et B à la version SW 4C2433XAYZ, où X peut varier selon le marché/client et YZ peut varier en fonction de modifications mineures apportées à la version/logiciel du produit, sans incidence sur les paramètres et les performances des paramètres radio, de sécurité ou de l'EMC

est conforme aux exigences essentielles de la directive européenne 2014/53/UE.

Le produit a été testé et est conforme aux normes suivantes :

EMC : EN 301489-1 v.1.9.2, EN 301489-3 v.1.6.1, EN 301489-7 v.1.3.1

Sécurité : EN 60950-1:2006 + A1:2010 + A11:2009 + A12:2011 + A2:2013

Santé : EN 62311:2008

Spectre radio : EN 301511 v.9.0.2, EN 300440-1 v.1.6.1, EN 300440-2 v.1.4.1

Le produit présente le marquage CE suivant et le numéro d'organisme notifié conformément à la directive européenne 2014/53/UE.

L'organisme notifié EMC/Cert. Dr. Rasek GmbH avec le numéro d'identification UE 0678 a effectué une évaluation de conformité conformément à l'annexe III Module B et a attribué le numéro de certificat d'examen de type UE G110753H.

Le 8 novembre 2016
 Daniele Lucherini - Directeur Dario Parisi - Expert Homologation Product

Vodafone Automotive SpA Direction et coordination Enregistré et siège social
 Cap.Soc. € 11.647.352,52 i.v. Filiale en propriété exclusive sujet à direction et coordination par Vodafone Global Enterprise Ltd.
 Via Astico 41
 21100 Varese-Italie
 T+39 0332 825 111
 F+39 0332 222 005

©2015 Vodafone Automobili SpA, Tous droits réservés

N.B.

Les modèles XP530-A et XP530D-A sont équipés du système GPS My TMAX Connect. Il est nécessaire d'activer ce système pour pouvoir l'utiliser. Se reporter au manuel de l'utilisateur sur le portail client de Vodafone pour savoir comment enregistrer et activer le système.

www.my-tmax-connect.eu

Introduction

FAU10114

Bienvenue dans l'univers des deux roues de Yamaha !

Le modèle XP530E-A/XP530-A/XP530D-A est le fruit de la grande expérience de Yamaha dans l'application des technologies de pointe à la conception et à la fabrication de produits de qualité supérieure, et qui a valu à Yamaha sa réputation dans ce domaine.

Afin de tirer le meilleur parti de toutes les possibilités de la XP530E-A/XP530-A/XP530D-A, lire attentivement ce manuel. Le Manuel du propriétaire contient non seulement les instructions relatives à l'utilisation, aux contrôles et à l'entretien de ce scooter, mais aussi d'importantes consignes de sécurité destinées à protéger le pilote et les tiers des accidents.

Ce manuel offre en outre de nombreux conseils qui, s'ils sont bien suivis, permettront de conserver le scooter en parfait état de marche. Si la moindre question se pose, il ne faut pas hésiter à consulter un concessionnaire Yamaha.

L'équipe Yamaha espère que ce véhicule procurera à son utilisateur un plaisir de conduite et une sécurité maximum kilomètre après kilomètre. Ne pas oublier toutefois que la sécurité doit rester la première priorité de tout bon motocycliste !

Yamaha est sans cesse à la recherche d'améliorations dans la conception et la qualité de ses produits. Par conséquent, bien que ce manuel contienne les informations les plus récentes disponibles au moment de l'impression, il peut ne pas refléter de petites modifications apportées ultérieurement à ce scooter. Au moindre doute concernant le fonctionnement ou l'entretien du véhicule, ne pas hésiter à consulter un concessionnaire Yamaha.

FWA12412





Lire attentivement ce manuel dans son intégralité avant d'utiliser ce scooter.

Informations importantes concernant le manuel

FAU63350

Les informations particulièrement importantes sont repérées par les notations suivantes :

	Il s'agit du symbole avertissant d'un danger. Il avertit de dangers de dommages personnels potentiels. Observer scrupuleusement les messages relatifs à la sécurité figurant à la suite de ce symbole afin d'éviter les dangers de blessures ou de mort.
 AVERTISSEMENT	Un AVERTISSEMENT signale un danger qui, s'il n'est pas évité, peut provoquer la mort ou des blessures graves.
ATTENTION	Un ATTENTION indique les précautions particulières à prendre pour éviter d'endommager le véhicule ou d'autres biens.
N.B.	Un N.B. fournit les renseignements nécessaires à la clarification et la simplification des divers travaux.

* Le produit et les caractéristiques peuvent être modifiés sans préavis.

FAU10201

**XP530E-A/XP530-A/XP530D-A
MANUEL DU PROPRIÉTAIRE
©2017 par Yamaha Motor Co., Ltd.
1^{re} édition, Août 2017
Tous droits réservés.
Toute réimpression ou utilisation
non autorisée sans la permission écrite
de la Yamaha Motor Co., Ltd.
est formellement interdite.
Imprimé au Japon**

Table des matières

Consignes de sécurité	1-1
Conseils supplémentaires relatifs à la sécurité routière.....	1-5
Description	2-1
Vue gauche	2-1
Vue droite	2-2
Commandes et instruments.....	2-3
Système de clé intelligente	3-1
Système de clé intelligente	3-1
Plage de fonctionnement du système de clé intelligente	3-2
Maniement de la clé intelligente et de la clé mécanique	3-3
Clé intelligente	3-5
Remplacement de la pile de la clé intelligente	3-6
Mise sous tension du véhicule.....	3-8
Mise à l'arrêt du véhicule.....	3-9
Verrouillage de la direction	3-10
Verrouillage de la béquille centrale	3-10
Accès au compartiment de rangement et au réservoir de carburant.....	3-11
Mode de stationnement	3-13
Caractéristiques particulières	4-1
Régulateur de vitesse (XP530D-A)	4-1
Mode de conduite D-mode (XP530-A, XP530D-A)	4-3
Système de régulation antipatinage.....	4-4
Commandes et instruments	5-1
Contacteurs aux poignées.....	5-1
Voyants et témoins d'alerte	5-2
Compteur de vitesse.....	5-4
Compte-tours.....	5-4
Écran multifonction	5-5
Lever de frein avant	5-18
Lever de frein arrière	5-18
Lever de blocage de frein arrière.....	5-19
Système d'antiblocage des roues (ABS)	5-19
Bouchon du réservoir de carburant.....	5-20
Carburant	5-21
Durite de trop-plein du réservoir de carburant.....	5-23
Pot catalytique.....	5-23
Compartiments de rangement.....	5-24
Pare-brise (XP530E-A, XP530-A)	5-25
Rétroviseurs	5-27
Combiné ressort-amortisseur.....	5-27
Prise pour accessoire CC	5-29
Béquille latérale.....	5-30
Coupe-circuit d'allumage.....	5-30
Pour la sécurité – contrôles avant utilisation	6-1
Utilisation et conseils importants concernant le pilotage	7-1
Mise en marche du moteur	7-2
Démarrage	7-3
Accélération et décélération	7-3
Freinage	7-4
Comment réduire sa consommation de carburant	7-5
Rodage du moteur	7-5
Stationnement	7-6
Entretien périodique et réglage	8-1
Trousse de réparation	8-2
Entretiens périodiques du système de contrôle des gaz d'échappement	8-3
Tableau des entretiens et graissages périodiques	8-4
Dépose et repose des caches.....	8-8
Contrôle des bougies	8-10
Absorbeur de vapeurs d'essence.....	8-11
Huile moteur et cartouche du filtre à huile	8-11
Liquide de refroidissement	8-14
Élément du filtre à air du moteur ...	8-16

Table des matières

Contrôle du régime de ralenti du moteur.....	8-17
Contrôle de la garde de la poignée des gaz.....	8-17
Jeu de soupape.....	8-18
Pneus.....	8-18
Roues coulées.....	8-20
Réglage de la garde des leviers de frein avant et arrière.....	8-21
Réglage du câble de blocage du frein arrière.....	8-22
Contrôle du blocage du frein arrière.....	8-22
Contrôle des plaquettes de frein avant et arrière.....	8-23
Contrôle du niveau de liquide de frein.....	8-23
Changement du liquide de frein	8-24
Tension de la courroie de transmission.....	8-25
Contrôle et lubrification des câbles.....	8-25
Contrôle et lubrification de la poignée et du câble des gaz.....	8-26
Lubrification des leviers de frein avant et arrière.....	8-26
Contrôle et lubrification des béquilles centrale et latérale	8-27
Contrôle de la fourche	8-27
Contrôle de la direction	8-28
Contrôle des roulements de roue.....	8-28
Batterie	8-29
Remplacement des fusibles	8-30
Éclairage du véhicule	8-33
Remplacement d'une ampoule de clignotant avant.....	8-33
Remplacement de l'ampoule de l'éclairage de la plaque d'immatriculation	8-34
Diagnostic de pannes.....	8-35
Schémas de diagnostic de pannes	8-36
Mode d'urgence	8-38

Entretien et entreposage du scooter	9-1
Remarque concernant les pièces de couleur mate.....	9-1
Soin.....	9-1
Remisage.....	9-4

Caractéristiques	10-1
-------------------------------	-------------

Renseignements complémentaires	11-1
Numéros d'identification.....	11-1
Connecteur de diagnostic	11-2
Enregistrement des données du véhicule	11-2

Index	12-1
--------------------	-------------

Être un propriétaire responsable

L'utilisation adéquate et en toute sécurité du scooter incombe à son propriétaire.

Les scooters sont des véhicules mono-voies.

Leur sécurité dépend de techniques de conduite adéquates et des capacités du conducteur. Tout conducteur doit prendre connaissance des exigences suivantes avant de démarrer.

Le pilote doit :

- S'informer correctement auprès d'une source compétente sur tous les aspects de l'utilisation du scooter.
- Observer les avertissements et procéder aux entretiens préconisés dans ce Manuel du propriétaire.
- Suivre des cours afin d'apprendre à maîtriser les techniques de conduite sûres et correctes.
- Faire réviser le véhicule par un mécanicien compétent aux intervalles indiqués dans ce Manuel du propriétaire ou lorsque l'état de la mécanique l'exige.
- Ne jamais conduire un scooter sans avoir maîtrisé les techniques nécessaires. Il est recommandé de suivre des cours de pilotage. Les débutants doivent être formés par un moniteur certifié. Contacter un concessionnaire scooter agréé pour vous informer des cours de pilotage les plus proches de chez vous.

Conduite en toute sécurité

Effectuer les contrôles avant utilisation à chaque départ afin de s'assurer que le véhicule peut être conduit en toute sécurité. L'omission du contrôle ou de l'entretien corrects du véhicule augmente les risques d'accident ou d'endommagement. Se reporter à la liste des contrôles avant utilisation

à la page 6-1.

- Ce scooter est conçu pour le transport du pilote et d'un passager.
- La plupart des accidents de circulation entre voitures et scooters sont dus au fait que les automobilistes ne voient pas les scooters. De nombreux accidents sont causés par un automobiliste n'ayant pas vu le scooter. Se faire bien voir semble donc permettre de réduire les risques de ce genre d'accident.

Dès lors :

- Porter une combinaison de couleur vive.
- Être particulièrement prudent à l'approche des carrefours, car c'est aux carrefours que la plupart des accidents de deux-roues se produisent.
- Rouler dans le champ de visibilité des automobilistes. Éviter de rouler dans leur angle mort.
- Ne jamais entretenir un scooter sans connaissances préalables. Contacter un concessionnaire scooter agréé pour vous informer de la procédure d'entretien de base d'un scooter. Certains entretiens ne peuvent être effectués que par du personnel qualifié.
- De nombreux accidents sont dus au manque d'expérience du pilote. En effet, bon nombre de victimes d'accidents sont des pilotes n'ayant pas de permis.
 - Ne pas rouler avant d'avoir acquis un permis de conduire et ne prêter son scooter qu'à des pilotes expérimentés.
 - Connaître ses limites et ne pas se surestimer. Afin d'éviter un accident, se limiter à des manœuvres que l'on peut effectuer en toute confiance.
 - S'exercer à des endroits où il n'y a pas de trafic tant que l'on ne s'est

pas complètement familiarisé avec le scooter et ses commandes.

- De nombreux accidents sont provoqués par des erreurs de conduite du pilote de scooter. Une erreur typique consiste à prendre un virage trop large en raison d'une vitesse excessive ou un virage trop court (véhicule pas assez incliné pour la vitesse).
 - Toujours respecter les limites de vitesse et ne jamais rouler plus vite que ne le permet l'état de la route et le trafic.
 - Toujours signaler clairement son intention de tourner ou de changer de bande de circulation. Rouler dans le champ de visibilité des automobilistes.
- La posture du pilote et celle du passager est importante pour le contrôle correct du véhicule.
 - Pour conserver le contrôle de son scooter, il faut toujours tenir le guidon des deux mains et garder ses pieds sur les repose-pieds.
 - Le passager doit toujours se tenir des deux mains, soit au pilote, soit à la poignée du passager ou à la poignée de manutention, si le modèle en est pourvu, et garder les deux pieds sur les repose-pieds du passager. Ne jamais prendre en charge un passager qui ne puisse placer fermement ses deux pieds sur les repose-pieds.
- Ne jamais conduire après avoir absorbé de l'alcool, certains médicaments ou des drogues.
- Ce scooter est conçu pour l'utilisation sur route uniquement. Ce n'est pas un véhicule tout-terrain.

Équipement

La plupart des accidents mortels en scooter résultent de blessures à la tête. Le port du casque est le seul moyen d'éviter ou de limi-

ter les blessures à la tête.

- Toujours porter un casque homologué.
- Porter une visière ou des lunettes de protection. Si les yeux ne sont pas protégés, le vent risque de troubler la vue et de retarder la détection des obstacles.
- Porter des bottes, une veste, un pantalon et des gants solides pour se protéger des éraflures en cas de chute.
- Ne jamais porter des vêtements lâches, car ceux-ci pourraient s'accrocher aux leviers de commande ou même aux roues, ce qui risque d'être la cause d'un accident.
- Toujours porter des vêtements de protection qui couvrent les jambes, les chevilles et les pieds. Le moteur et le système d'échappement sont brûlants pendant ou après la conduite, et peuvent, dès lors, provoquer des brûlures.
- Les consignes ci-dessus s'adressent également au passager.

Éviter un empoisonnement au monoxyde de carbone

Tous les gaz d'échappement de moteur contiennent du monoxyde de carbone, un gaz mortel. L'inhalation de monoxyde de carbone peut provoquer céphalées, étourdissements, somnolence, nausées, confusion mentale, et finalement la mort.

Le monoxyde de carbone est un gaz incolore, inodore et insipide qui peut être présent même lorsque l'on ne sent ou ne voit aucun gaz d'échappement. Des niveaux mortels de monoxyde de carbone peuvent s'accumuler rapidement et peuvent suffoquer rapidement une victime et l'empêcher de se sauver. De plus, des niveaux mortels de monoxyde de carbone peuvent persister pendant des heures, voire des jours dans des endroits peu ou pas ventilés. Si l'on ressent tout symptôme d'empoisonnement au monoxyde de carbone, il convient de quitter

Consignes de sécurité

immédiatement l'endroit, de prendre l'air et de CONSULTER UN MÉDECIN.

- Ne pas faire tourner un moteur à l'intérieur d'un bâtiment. Même si l'on tente de faire évacuer les gaz d'échappement à l'aide de ventilateurs ou en ouvrant portes et fenêtres, le monoxyde de carbone peut atteindre rapidement des concentrations dangereuses.
- Ne pas faire tourner un moteur dans un endroit mal ventilé ou des endroits partiellement clos, comme les granges, garages ou abris d'auto.
- Ne pas faire tourner un moteur à un endroit à l'air libre d'où les gaz d'échappement pourraient être aspirés dans un bâtiment par des ouvertures comme portes ou fenêtres.

Charge

L'ajout d'accessoires ou de bagages peut réduire la stabilité et la maniabilité du scooter si la répartition du poids est modifiée. Afin d'éviter tout risque d'accident, monter accessoires et bagages avec beaucoup de soin. Redoubler de prudence lors de la conduite d'un scooter chargé d'accessoires ou de bagages. Voici quelques directives à suivre concernant les accessoires et le chargement de ce scooter :

S'assurer que le poids total du pilote, du passager, des bagages et des accessoires ne dépasse pas la charge maximum. **La conduite d'un véhicule surchargé peut être la cause d'un accident.**

Charge maximale:

199 kg (439 lb) (XP530D-A)
202 kg (445 lb) (XP530-A, XP530E-A)

Même lorsque cette limite de poids n'est pas dépassée, garder les points suivants à l'esprit :

- Les bagages et les accessoires doivent être fixés aussi bas et près du scooter que possible. Attacher soi-

gneusement les bagages les plus lourds près du centre du scooter et répartir le poids également de chaque côté afin de ne pas le déséquilibrer.

- Un déplacement soudain du chargement peut créer un déséquilibre. S'assurer que les accessoires et les bagages sont correctement attachés avant de prendre la route. Contrôler fréquemment les fixations des accessoires et des bagages.
 - Régler correctement la suspension (pour les modèles à suspension réglable) en fonction de la charge et contrôler l'état et la pression de gonflage des pneus.
 - Ne jamais placer des objets lourds ou volumineux sur le guidon, la fourche ou le garde-boue avant. Ces objets peuvent déstabiliser la direction et rendre le maniement plus difficile.
- **Ce véhicule n'est pas conçu pour tirer une remorque ni pour être accolé à un side-car.**

Accessoires Yamaha d'origine

Le choix d'accessoires pour son véhicule est une décision importante. Des accessoires Yamaha d'origine, disponibles uniquement chez les concessionnaires Yamaha, ont été conçus, testés et approuvés par Yamaha pour l'utilisation sur ce véhicule.

De nombreuses entreprises n'ayant aucun lien avec Yamaha produisent des pièces et accessoires, ou mettent à disposition d'autres modifications pour les véhicules Yamaha. Yamaha n'est pas en mesure de tester les produits disponibles sur le marché secondaire. Yamaha ne peut dès lors ni approuver ni recommander l'utilisation d'accessoires vendus par des tiers ou les modifications autres que celles recommandées spécialement par Yamaha, même si ces pièces sont vendues ou montées par un

concessionnaire Yamaha.

Pièces de rechange, accessoires et modifications issus du marché secondaire

Bien que des produits du marché secondaire puissent sembler être de concept et de qualité identiques aux accessoires Yamaha, il faut être conscient que certains de ces accessoires ou certaines de ces modifications ne sont pas appropriés en raison du danger potentiel qu'ils représentent pour soi-même et pour autrui. La mise en place de produits issus du marché secondaire ou l'exécution d'une autre modification du véhicule venant altérer le concept ou les caractéristiques du véhicule peut soumettre les occupants du véhicule ou des tiers à des risques accrus de blessures ou de mort. Le propriétaire est responsable des dommages découlant d'une modification du véhicule.

Respecter les conseils suivants lors du montage d'accessoires, ainsi que ceux donnés à la section "Charge".

- Ne jamais monter d'accessoires ou transporter de chargement qui pourraient nuire au bon fonctionnement du scooter. Examiner soigneusement les accessoires avant de les monter pour s'assurer qu'ils ne réduisent en rien la garde au sol, l'angle d'inclinaison dans les virages, le débattement limite de la suspension, la course de la direction ou le fonctionnement des commandes. Vérifier aussi qu'ils ne cachent pas les feux et catadioptrés.
- Les accessoires montés sur le guidon ou autour de la fourche peuvent créer des déséquilibres dus à une mauvaise distribution du poids ou à des changements d'ordre aérodynamique. Si des accessoires sont montés sur le guidon ou autour de la fourche, ils doivent être aussi légers et compacts que possible.
- Des accessoires volumineux ris-

quent de gravement réduire la stabilité du scooter en raison d'effets aérodynamiques. Le vent peut avoir tendance à soulever le scooter et les coups de vent latéraux peuvent le rendre instable. De tels accessoires peuvent également rendre le véhicule instable lors du croisement ou du dépassement de camions.

- Certains accessoires peuvent forcer le pilote à modifier sa position de conduite. Une position de conduite incorrecte réduit la liberté de mouvement du pilote et peut limiter son contrôle du véhicule. De tels accessoires sont donc déconseillés.
- La prudence est de rigueur lors de l'installation de tout accessoire électrique supplémentaire. Si les accessoires excèdent la capacité de l'installation électrique du scooter, une défaillance pourrait se produire, ce qui risque de provoquer des problèmes d'éclairage ou une perte de puissance du moteur.

Pneus et jantes issus du marché secondaire

Les pneus et les jantes livrés avec le scooter sont conçus pour les capacités de performance du véhicule et sont conçus de sorte à offrir la meilleure combinaison de maniabilité, de freinage et de confort. D'autres pneus, jantes, tailles et combinaisons peuvent ne pas être adéquats. Se reporter à la page 8-18 pour les caractéristiques des pneus et pour plus d'informations sur leur remplacement.

Transport du scooter

Bien veiller à suivre les instructions suivantes avant de transporter le scooter dans un autre véhicule.

- Retirer tous les éléments lâches du scooter.
- Dans la remorque ou la caisse de

chargement, diriger la roue avant droit devant et la caler dans un rail avec corne d'arrimage.

- Arrimer le scooter à l'aide de sangles d'arrimage ou de sangles adéquates fixées à des éléments solides du scooter, tels que le cadre ou la bride de fourche (et non, par exemple, le guidon, qui comporte des éléments en caoutchouc, ou les clignotants, ou toute pièce pouvant se briser). Choisir judicieusement l'emplacement des sangles de sorte qu'elles ne frottent pas contre des surfaces peintes lors du transport.
- Les sangles doivent, dans la mesure du possible, quelque peu compresser la suspension afin de limiter le rebond lors du transport.

Conseils supplémentaires relatifs à la sécurité routière

- S'assurer de signaler clairement son intention d'effectuer un virage.
- Le freinage peut être extrêmement difficile sur route mouillée. Éviter les freinages brusques qui risquent de faire déraiper le scooter. Pour ralentir sur une surface mouillée, actionner les freins lentement.
- Ralentir à l'approche d'un croisement ou d'un virage. Le virage effectué, accélérer lentement.
- Doubler les voitures en stationnement avec prudence. Un automobiliste inattentif pourrait brusquement ouvrir une portière.
- Les rails de chemin de fer ou de tramway, les plaques de fer des chantiers et les plaques d'égout deviennent extrêmement glissants lorsqu'ils sont mouillés. Ralentir et les franchir prudemment. Maintenir le scooter bien droit, car il pourrait glisser et se renverser.
- Le nettoyage du scooter risque de mouiller les plaquettes ou les garnitures de frein. Après avoir lavé le scooter, toujours contrôler les freins avant de prendre la route.
- Toujours porter un casque, des gants, un pantalon (serré aux chevilles afin qu'il ne flotte pas) ainsi qu'une veste de couleur vive.
- Ne pas charger trop de bagages sur le scooter. Un scooter surchargé est instable. Utiliser un lien solide pour fixer les bagages sur le porte-bagages (le cas échéant). Des bagages mal attachés réduisent la stabilité du scooter et constituent une source de distraction dangereuse. (Voir page 1-3.)

Vue gauche

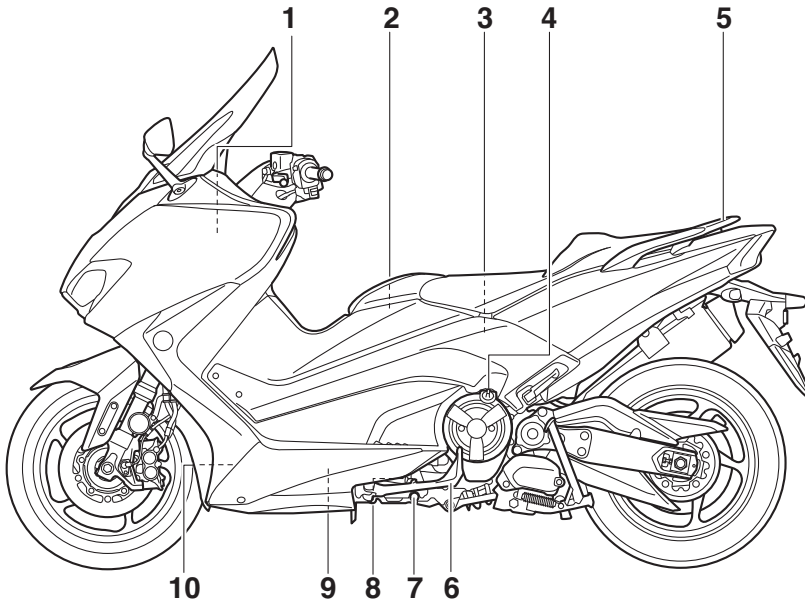

1. Batterie (page 8-29)
2. Bouchon du réservoir de carburant (page 5-20)
3. Compartiment de rangement arrière (page 5-24)
4. Bouchon de remplissage de l'huile moteur (page 8-11)
5. Poignée de manutention (page 7-3)
6. Béquille latérale (page 5-30)
7. Vis de vidange d'huile moteur (page 8-11)
8. Hublot de contrôle du niveau d'huile moteur (page 8-11)
9. Cartouche de filtre à huile (page 8-11)
10. Hublot de contrôle du niveau de liquide de refroidissement (page 8-14)

Description

FAU63391

Vue droite

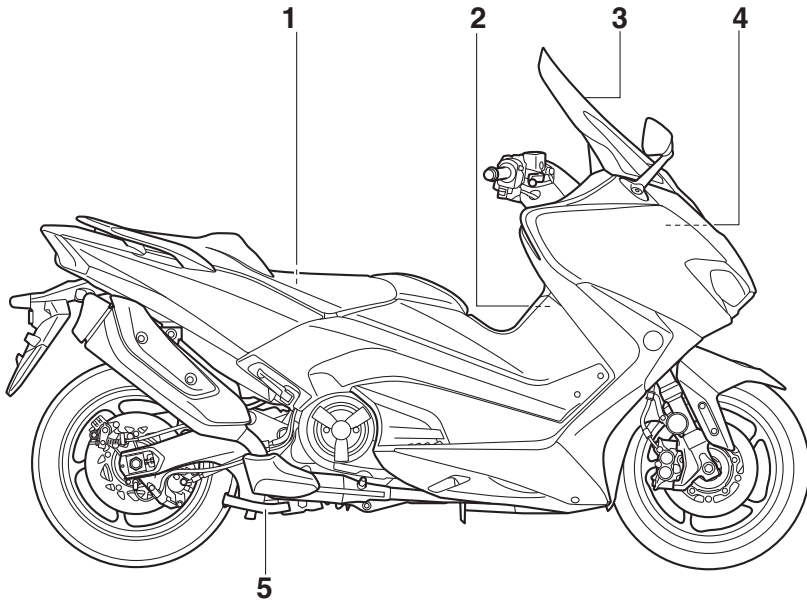

1. Trousse de réparation (page 8-2)
2. Élément du filtre à air (page 8-16)
3. Pare-brise (page 5-25/5-7)
4. Fusibles (page 8-30)
5. Béquille centrale (page 8-27)

Commandes et instruments

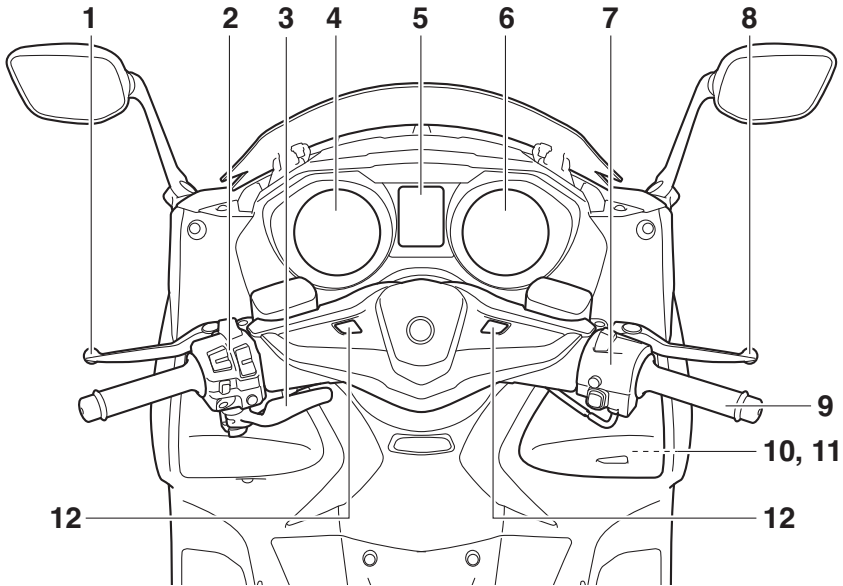

1. Levier de frein arrière (page 5-18)
2. Contacteurs à la poignée gauche (page 5-1)
3. Levier de blocage de frein arrière (page 5-19)
4. Compteur de vitesse (page 5-4)
5. Écran multifonction (page 5-5)
6. Compte-tours (page 5-4)
7. Contacteurs à la poignée droite (page 5-1)
8. Levier de frein avant (page 5-18)
9. Poignée des gaz (page 8-17)
10. Compartiment de rangement avant (page 5-24)
11. Prise pour accessoire CC (page 5-29)
12. Contacteurs du système de clé intelligente (page 3-1)

Système de clé intelligente

FAU77201

Système de clé intelligente

Le système de clé intelligente permet au véhicule de démarrer sans avoir recours à une clé mécanique.

FWA14704

AVERTISSEMENT

- Tenir les stimulateurs cardiaques implantés ou les défibrillateurs cardiaques, ainsi que tout autre dispositif médical électrique, éloignés de l'antenne montée sur le véhicule (voir illustration).
- Les ondes radioélectriques émises par l'antenne peuvent altérer le fonctionnement de ces appareils s'ils sont à proximité.
- Si vous portez un dispositif médical électrique, consultez un médecin ou le fabricant du dispositif avant d'utiliser ce véhicule.

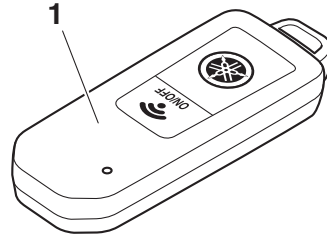

1. Clé intelligente

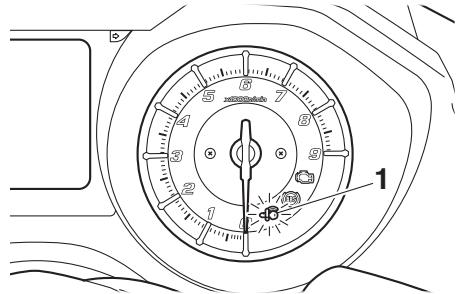

1. Témoin du système de clé intelligente "⚡"

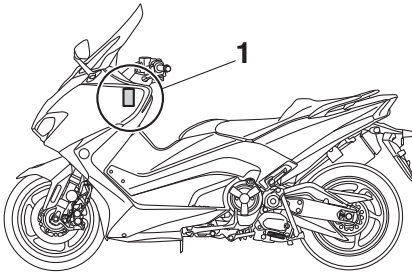

1. Antenne installée sur le véhicule

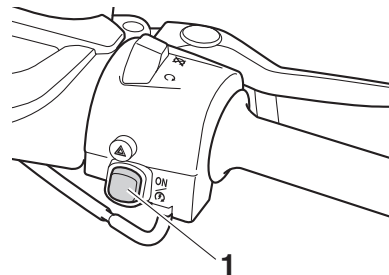



1. Contacteur "ON/⚡"

Outre l'antenne installée sur le véhicule, le système de clé intelligente comprend la clé intelligente, le témoin du système de clé intelligente, le contacteur "ON/⚡" et les contacteurs "OFF/LOCK" et "p< /⚡".

Systeme de clé intelligente

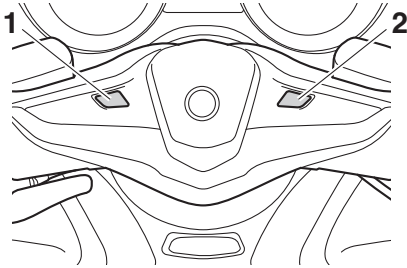
FAU77213



1. Contacteur "P\leq/
2. Contacteur "OFF/LOCK"

FCA15764

ATTENTION

Le système de clé intelligente utilise des ondes radioélectriques faibles. Ce système peut ne pas fonctionner dans les situations suivantes.

- La clé intelligente est placée à un endroit exposé à des ondes radioélectriques fortes ou à d'autres bruits électromagnétiques.
- Il y a à proximité des installations qui émettent de fortes ondes radioélectriques (tours TV ou radio, usines électriques, stations d'émission, aéroports, etc.)
- Vous portez ou utilisez des dispositifs de communication tels que radios ou téléphones portables à proximité immédiate de la clé intelligente
- La clé intelligente est en contact avec ou est recouverte par un objet métallique
- D'autres véhicules équipés d'une clé intelligente se trouvent à proximité



Dans ces cas, déplacez la clé intelligente à un autre endroit et essayez à nouveau de l'utiliser. Si elle ne fonctionne toujours pas, utilisez la clé mécanique pour effectuer l'opération en mode d'urgence. (Voir page 8-38.)

Plage de fonctionnement du système de clé intelligente

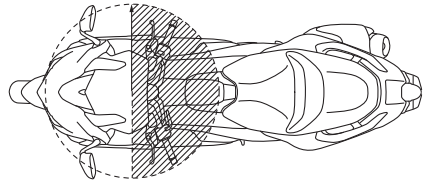
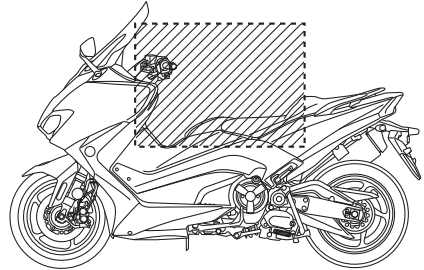
La plage de fonctionnement du système de clé intelligente se situe à environ 80 cm (31.5 in) du centre du guidon.



N.B.

- Le système de clé intelligente utilisant des ondes radio faibles, sa plage de fonctionnement peut être affectée par le milieu environnant.
- Si la pile du système de clé intelligente est déchargée, la clé intelligente peut ne pas fonctionner ou sa plage de fonctionnement peut se réduire considérablement.
- Si la clé intelligente est désactivée, le véhicule ne la reconnaît pas même si elle se trouve dans sa plage de fonctionnement.
- Si le contacteur "ON/, le contacteur "OFF/LOCK" ou le contacteur "P\leq/" est enfoncé à plusieurs reprises lorsque la clé intelligente se trouve en dehors de sa plage ou en l'absence de

Système de clé intelligente

communication avec le véhicule, tous les contacteurs sont provisoirement désactivés.

- Si la clé intelligente est placée dans le compartiment de rangement avant ou arrière, la communication entre cette dernière et le véhicule peut être bloquée. Si la clé intelligente se trouve à l'intérieur du coffre arrière ou du compartiment de rangement avant alors que celui-ci est verrouillé, son système peut se désactiver. Le pilote du véhicule doit toujours garder la clé intelligente avec lui.

3

FAU61646

Maniement de la clé intelligente et de la clé mécanique

Une seule clé intelligente (avec une clé mécanique intégrée) et une seule clé mécanique de rechange (avec une carte d'identification) sont fournies avec le véhicule. Conserver la clé mécanique de rechange et la carte séparément de la clé intelligente. Si la clé intelligente est perdue ou endommagée, ou si sa pile est déchargée, la clé mécanique sert de clé de secours. Il est alors possible d'ouvrir la selle, de saisir manuellement le numéro d'identification du système de clé intelligente et de démarrer le véhicule. (Voir page 8-38.) Nous recommandons de **noter le numéro d'identification en cas d'urgence.**

FWA17952

AVERTISSEMENT

- Vous devez porter la clé intelligente sur vous. Ne la rangez pas dans le véhicule.
- Lorsque la clé intelligente est à portée opérationnelle, faites très attention, car d'autres personnes qui ne portent pas la clé intelligente peuvent faire démarrer le véhicule et l'utiliser.

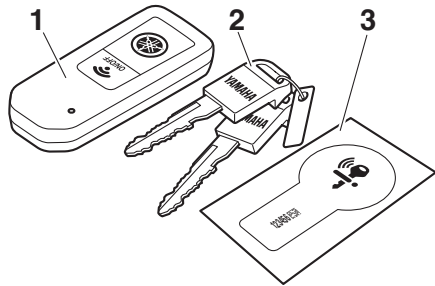

1. Clé intelligente
2. Clé mécanique
3. Carte du numéro d'identification

Si la clé intelligente et la carte d'identification de la clé mécanique sont perdues ou endommagées, et s'il n'existe aucune trace du numéro d'identification, l'intégralité du système de clé intelligente devra être remplacée.

N.B. _____

Le numéro d'identification figure également sur la clé intelligente.

Systeme de clé intelligente

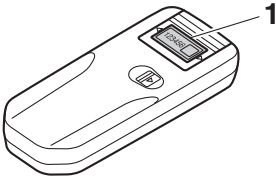

1. Numéro d'identification

FCA21573

ATTENTION

La clé intelligente est dotée de composants électroniques de précision. Respecter les précautions suivantes afin d'éviter tout dysfonctionnement ou endommagement.

- Ne pas mettre la clé intelligente dans le compartiment de rangement. Sinon, elle pourrait être endommagée en raison des vibrations de la route ou de la chaleur excessive.
- Ne pas faire tomber, plier ou soumettre la clé intelligente à des impacts violents.
- Ne pas immerger la clé intelligente dans l'eau ou dans d'autres liquides.
- Ne pas placer d'objets lourds sur la clé intelligente ou ne pas l'exposer à des conditions extrêmes.
- Ne pas laisser la clé intelligente dans un endroit exposé à la lumière directe du soleil, à des températures élevées ou à un fort taux d'humidité.
- Ne pas écraser ou essayer de modifier la clé intelligente.
- Éloigner la clé intelligente des champs magnétiques de forte intensité et des objets magnétiques tels que les porte-clés, les téléviseurs et les ordinateurs.

- Éloigner la clé intelligente de tout matériel médical électrique.
- Ne pas mettre la clé intelligente en contact avec des huiles, des produits de polissage, du carburant ou de tout autre produit chimique agressif sous peine de décolorer ou de fissurer le corps de la clé intelligente.

N.B.

- L'autonomie de la clé intelligente est d'environ deux ans, mais elle peut varier en fonction des conditions d'utilisation.
- Il se peut que la pile de la clé intelligente se décharge même si elle est éloignée du véhicule et qu'elle n'est pas en cours d'utilisation.
- Si la clé intelligente reçoit en permanence des ondes radio, sa pile va se décharger plus rapidement. (Par exemple, si elle se trouve à proximité d'appareils électriques, tels qu'un téléviseur, une radio ou un ordinateur.)

Remplacer la pile de la clé intelligente lorsque le témoin de son système clignote environ 20 secondes au démarrage du véhicule ou lorsque son témoin ne s'allume pas au moment où le contacteur "ON/OFF" est actionné. (Voir page 3-6.) Une fois la pile de la clé intelligente remplacée, si son système ne fonctionne toujours pas, faire contrôler le véhicule par un concessionnaire Yamaha.

N.B.

- Il est possible d'enregistrer six clés intelligentes maximum pour le même véhicule. Contacter un concessionnaire Yamaha pour connaître cette information concernant les clés intelligentes de rechange.
- En cas de perte de la clé intelligente, contacter immédiatement un concessionnaire Yamaha pour éviter que le

Clé intelligente

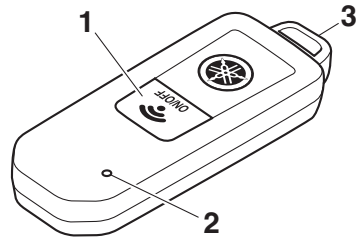

1. Contacteur "ON/OFF"
2. Témoin de clé intelligente
3. Clé mécanique

Si la clé intelligente est activée et se situe dans sa plage de fonctionnement, son système permet de démarrer le véhicule sans insérer de clé mécanique.

Si la clé intelligente est désactivée, le véhicule ne peut pas démarrer même si la clé intelligente se trouve dans la plage de fonctionnement du véhicule.

L'état courant de la clé peut être vérifié en appuyant brièvement sur le contacteur "ON/OFF".

- Clignotement court : la clé est activée
- Clignotement long : la clé est désactivée

Activation ou désactivation de la clé intelligente

Pour activer ou désactiver la clé intelligente, appuyer sur le contacteur "ON/OFF" pendant une seconde. Le témoin de la clé intelligente clignote. Si la clé émet un clignotement court, la clé est activée. Si la clé émet un clignotement long, la clé est désactivée.

N.B. _____

Pour économiser la batterie du véhicule, le système de clé intelligente s'éteint automatiquement une semaine environ après la dernière utilisation du véhicule. Dans ce cas, appuyer sur le contacteur "ON/⊗" une

fois pour allumer le système de clé intelligente, puis une deuxième fois pour mettre le contact.

Utilisation de la clé mécanique

Extraire la clé mécanique du boîtier de clé intelligente. Après avoir utilisé la clé mécanique, la remettre en place dans le boîtier de clé intelligente.

Remplacement de la pile de la clé intelligente

Remplacer la pile dans les situations suivantes.

- Le témoin du système de clé intelligente clignote pendant environ 20 secondes lors du démarrage du véhicule.
- Si le témoin de la clé intelligente ne clignote pas lorsque le contacteur "ON/OFF" est actionné.

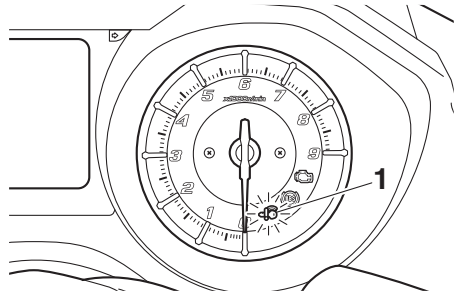

1. Témoin du système de clé intelligente "43"

FWA20630

AVERTISSEMENT

La clé intelligente inclut une pile bouton.

- Tenir les piles neuves et usagées hors de portée des enfants.
- Si le compartiment de la pile ne se ferme pas correctement, arrêter d'utiliser la clé intelligente et la tenir hors de portée des enfants.

Risque d'explosion - manipuler correctement la pile.

- Il existe un risque d'explosion si la pile n'est pas correctement remplacée.
- Remplacer uniquement par une pile de type identique ou équivalent.
- Ne pas exposer la clé intelligente à une chaleur excessive, telle que celle du soleil ou d'un feu.

Risque de brûlure chimique - ne pas in-

Système de clé intelligente

gérer la pile.

- Si la pile est avalée, cela peut entraîner de graves brûlures internes en seulement 2 heures et mener au décès.
- En cas de doutes sur l'ingestion de la pile ou de sa pénétration dans une partie du corps, consulter immédiatement un médecin.

FCA24010

3

ATTENTION

- Ne pas forcer lors du remplacement de la pile de la clé intelligente.
- Ne pas utiliser un tournevis ni un autre objet dur pour forcer l'ouverture de la clé.
- Prendre des précautions pour éviter d'endommager le joint d'étanchéité ou de le contaminer par de la saleté.
- Ne pas toucher les bornes et les circuits internes, sous peine de provoquer un dysfonctionnement.
- S'assurer que la pile est installée correctement. Vérifier le sens du côté positif/“+” de la pile.

Remplacement de la pile de la clé intelligente

1. Faire doucement levier pour ouvrir le boîtier de la clé intelligente.

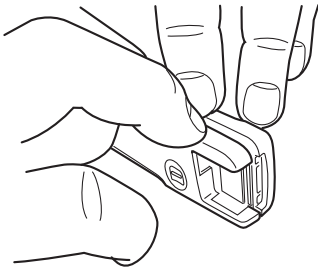

2. Déposer le couvercle de la batterie et le joint torique.

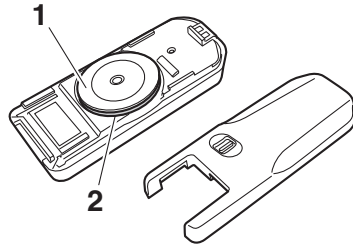

1. Couvercle de batterie
2. Joint torique

3. Déposer la batterie.

N.B.

Mise au rebut de la pile déposée conformément à la réglementation locale en vigueur.

4. Mettre en place la pile neuve, comme illustré. Noter la polarité de la pile.

Pile spécifiée :
CR2025

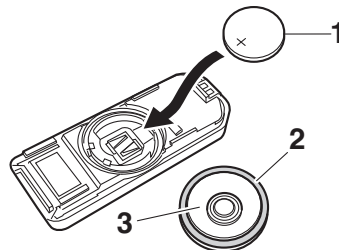

1. Batterie
2. Joint torique
3. Couvercle de batterie

5. Reposer le joint torique et le couvercle de la batterie.
6. Clipser délicatement le boîtier de la clé intelligente pour le fermer.

FAU77232

Mise sous tension du véhicule

1. La clé intelligente activée et se trouvant dans sa plage de fonctionnement, appuyer brièvement sur le contacteur "ON/⊗".

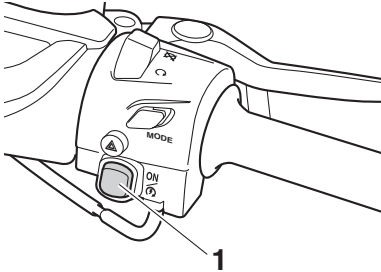

1. Contacteur "ON/⊗"
2. Une fois la clé intelligente authentifiée, le bipleur retentit deux fois et le témoin du système de clé intelligente s'allume brièvement. Toutes les serrures se déverrouillent automatiquement.

N.B.

- Le témoin du système de clé intelligente clignote si la serrure antivol ne parvient pas à se déverrouiller automatiquement par elle-même. Essayer de déplacer légèrement le guidon vers la gauche ou vers la droite, puis appuyer de nouveau sur le contacteur "ON/⊗".
- Si la serrure antivol reste verrouillée, le témoin du système de clé intelligente clignote 16 fois et l'opération de déverrouillage s'arrête à mi-chemin. Déplacer légèrement le guidon vers la gauche ou vers la droite pour permettre à la serrure antivol de se déverrouiller, puis appuyer de nouveau sur le contacteur "ON/⊗".
- Le témoin du système de clé intelligente clignote si la serrure de la béquille centrale ne parvient pas à se déverrouiller automatiquement par elle-même. Balancer doucement le vé-

hicule d'avant en arrière, puis appuyer de nouveau sur le contacteur "ON/⊗".

- Si la serrure de la béquille centrale reste verrouillée, le témoin du système de clé intelligente clignote 16 fois et l'opération de déverrouillage s'arrête à mi-chemin. Balancer le véhicule d'avant en arrière pour aider au déverrouillage de la béquille centrale, puis appuyer de nouveau sur le contacteur "ON/⊗".

FCA15826

ATTENTION

Si la serrure antivol et la serrure de la béquille centrale ne se déverrouillent pas et que le témoin du système de clé intelligente clignote, faire contrôler le système de clé intelligente par un concessionnaire Yamaha.

3. Le véhicule peut démarrer lorsque toutes les serrures ont été déverrouillées. L'affichage multifonctions s'allume.
4. Le moteur peut désormais être mis en marche. (Voir page 7-2.)

N.B.

Voir page 8-38 pour plus d'informations sur le mode d'urgence et sur la procédure de démarrage du véhicule sans utiliser la clé intelligente.

Système de clé intelligente

FAU78031

Mise à l'arrêt du véhicule

Pour couper le contact et arrêter le moteur s'il tourne, appuyer sur le contacteur "OFF/LOCK".

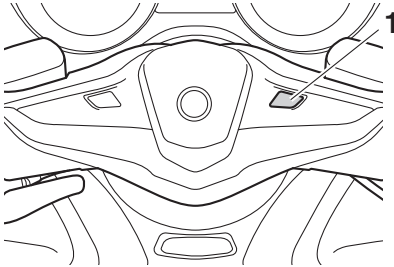

1. Contacteur "OFF/LOCK"

Une fois la clé intelligente authentifiée, le bipteur retentit une fois pour confirmer que le contact du véhicule a bien été coupé et que les serrures des compartiments de rangement et du couvercle du bouchon du réservoir de carburant ont été déverrouillées.

N.B.

- Le pilote doit éteindre le véhicule manuellement.
- Le véhicule ne s'éteint pas automatiquement même si la clé intelligente est déplacée hors de la plage de fonctionnement de son système.
- Il est impossible d'éteindre le véhicule via le contacteur "OFF/LOCK" lorsque celui-ci est en mouvement.

Si la clé intelligente ne se trouve pas dans sa plage de fonctionnement ou ne parvient pas à établir de communication avec le véhicule lorsque le contacteur "OFF/LOCK" est actionné, le véhicule ne s'éteint pas et le signal sonore retentit pendant trois secondes (le témoin du système de clé intelligente clignote également) pour avertir que la mise à l'arrêt du véhicule a échoué. Vérifier l'état de la clé intelligente ainsi que l'endroit où elle se trouve, et essayer de nouveau d'éteindre le véhicule.

N.B.

Sans la clé intelligente, il est possible d'éteindre le véhicule en appuyant de nouveau sur le contacteur "OFF/LOCK" alors que le témoin du système de clé intelligente clignote.

Fonction de verrouillage automatique

Une fois le moteur arrêté à l'aide du contacteur "OFF/LOCK" (ou dès que le contact du véhicule est coupé), toutes les serrures des compartiments de rangement (si elles sont installées) et la serrure de la trappe à carburant sont déverrouillées et ces compartiments sont provisoirement accessibles. Tous les compartiments se verrouillent automatiquement après 60 secondes. Lorsque les serrures des compartiments sont déverrouillées via le contacteur "P>", les compartiments se verrouillent automatiquement après 10 secondes.

Verrouillage de la direction

FAU80000

Après avoir garé le véhicule dans un endroit sûr, l'éteindre. Tourner complètement le guidon vers la gauche et appuyer brièvement sur le contacteur "OFF/LOCK".

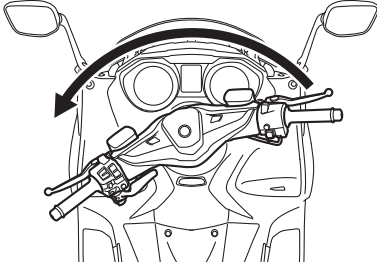

N.B.

- Si la fonction de serrure antivol se verrouille correctement, le signal sonore retentit une fois.
- Dans le cas contraire, le signal sonore retentit pendant trois secondes et le témoin du système de clé intelligente clignote. Tourner encore une fois le guidon complètement vers la gauche et appuyer de nouveau sur le contacteur "OFF/LOCK" pendant une seconde.

FWA14742

AVERTISSEMENT

Ne pas utiliser la serrure antivol lorsque le véhicule est en mouvement.

Verrouillage de la béquille centrale

FAU78052

Stationner le véhicule sur une surface plane solide, puis le placer sur la béquille centrale. Appuyer sur le contacteur "OFF/LOCK" pendant une seconde.

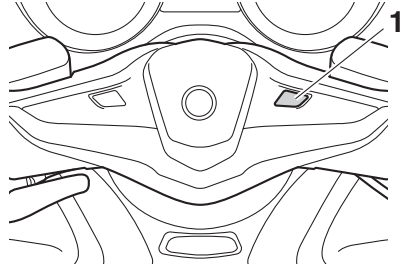

1. Contacteur "OFF/LOCK"

N.B.

- Si la fonction de serrure de la béquille centrale se verrouille correctement, le bipueur retentit une fois.
- Dans le cas contraire, le bipueur retentit pendant trois secondes et le témoin du système de clé intelligente clignote. Balancer doucement le véhicule d'avant en arrière et appuyer sur le contacteur "OFF/LOCK" pendant une seconde.

Système de clé intelligente

FAU77244

Accès au compartiment de rangement et au réservoir de carburant

Ouverture de la selle

1. Dresser le véhicule sur sa béquille centrale.
2. Appuyer brièvement sur le contacteur “P/” . Une fois la clé intelligente authentifiée, le bipueur retentit deux fois.

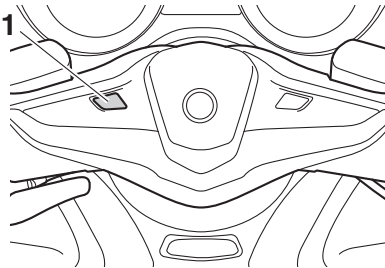

1. Contacteur “P/”
3. Appuyer sur le bouton “SEAT”, la serrure de la selle se déverrouille.

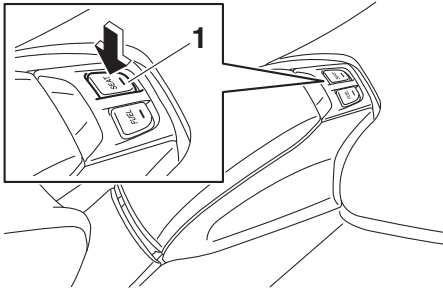

1. Bouton “SEAT”
4. Relever la selle afin de l'ouvrir.

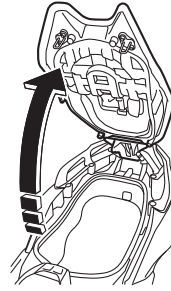

Fermeture de la selle

Rabattre la selle, puis appuyer sur celle-ci afin de la refermer correctement.

N.B.

- S'assurer que la selle est fermée correctement avant de démarrer.
- En cas d'urgence, il est possible d'ouvrir la selle à l'aide d'une clé mécanique. (Voir page 8-38.)

Ouverture de la trappe à carburant

La clé intelligente activée et se trouvant dans sa plage de fonctionnement, appuyer brièvement sur le contacteur “P/” . Une fois la clé intelligente authentifiée, le bipueur retentit deux fois.

1. Appuyer sur le bouton “FUEL”.

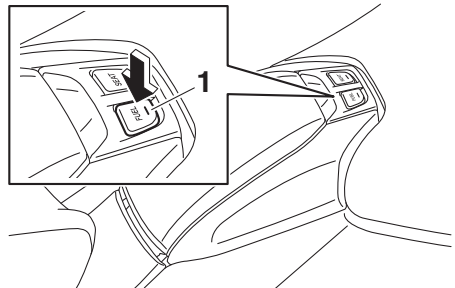

1. Bouton “FUEL”
2. Ouvrir le couvercle comme illustré.

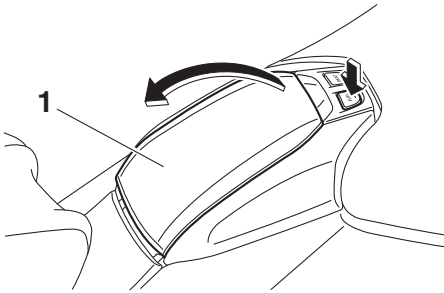

1. Trappe à carburant

Fermeture de la trappe à carburant

Appuyer sur le couvercle de sorte qu'il retrouve sa position initiale.

Ouverture du couvercle du compartiment de rangement avant (XP530-A, XP530D-A)

La clé intelligente activée et se trouvant dans sa plage de fonctionnement, appuyer brièvement sur le contacteur "P" . Une fois la clé intelligente authentifiée, le bipleur retentit deux fois.

1. Appuyer sur le bouton situé au centre du couvercle du compartiment de rangement avant.

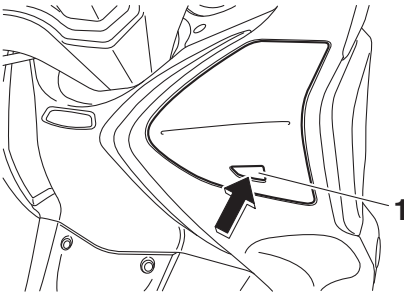

1. Bouton

2. Ouvrir le compartiment de rangement avant comme illustré.

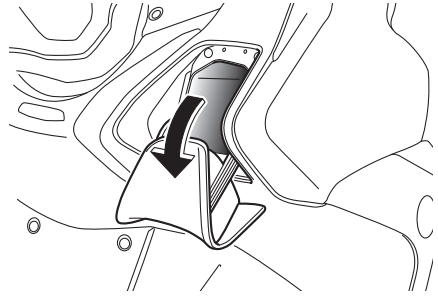

Fermeture du couvercle du compartiment de rangement avant

Appuyer sur le couvercle de sorte qu'il retrouve sa position initiale.

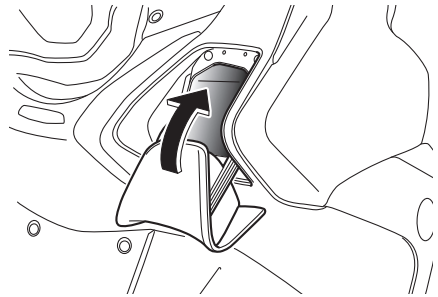

Système de clé intelligente

FAU77251

Mode de stationnement

La serrure antivol est verrouillée, et les feux de détresse et les clignotants peuvent être allumés, mais tous les autres circuits électriques sont coupés.

Passage en mode de stationnement

1. Bloquer la direction. (Voir page 3-10.)
2. Appuyer sur le contacteur “P⊗/⊗” pendant une seconde.

N.B. _____

Si la serrure antivol n’a pas été verrouillée, le bipeur retentit pendant 3 secondes (le témoin du système de clé intelligente clignote également) et le véhicule ne passe pas en mode de stationnement.

3. Une fois la clé intelligente authentifiée, le bipeur retentit deux fois et le véhicule passe en mode de stationnement. Le témoin du système de clé intelligente s’allume.

N.B. _____

La selle, le couvercle du bouchon du réservoir de carburant et le compartiment de rangement avant (pour XP530-A, XP530D-A) ne peuvent pas être ouverts en mode de stationnement.

FCA20760

ATTENTION _____

L’utilisation des feux de détresse ou des clignotants sur une durée prolongée peut entraîner la décharge de la batterie.

Annulation du mode de stationnement

Appuyer sur le contacteur “P⊗/⊗”. Une fois la clé intelligente authentifiée, le bipeur retentit une fois et le témoin du système de clé intelligente s’éteint.

Régulateur de vitesse (XP530D-A)

FAU77263

Le régulateur de vitesse est conçu pour maintenir une vitesse de croisière définie entre environ 50 km/h (31 mi/h) et 140 km/h (87 mi/h).

FWA16341

⚠ AVERTISSEMENT

- Une mauvaise utilisation du régulateur de vitesse pourrait entraîner une perte de contrôle, causant ainsi un accident. Ne pas activer le régulateur de vitesse en cas de trafic dense, de mauvaises conditions météorologiques, ou sur des routes sinueuses, glissantes, vallonnées, accidentées ou gravillonnées.
- Lorsque le véhicule monte ou descend les pentes, il est possible que le régulateur de vitesse ne parvienne pas à maintenir la vitesse de croisière définie.
- Pour éviter une activation accidentelle du régulateur de vitesse, l'éteindre lorsqu'il n'est pas utilisé. Vérifier que le témoin du régulateur de vitesse "⚡" est éteint.

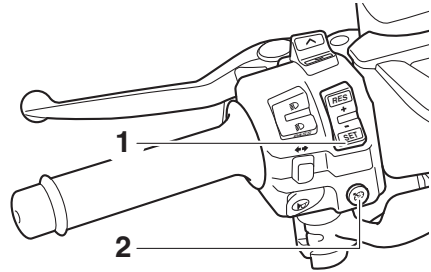

1. Contacteur du régulateur de vitesse "RES+/SET-"
2. Contacteur du régulateur de vitesse "⚡"

Activation du régulateur de vitesse

1. Appuyer sur le contacteur du régulateur de vitesse "⚡" pour activer le système. Le témoin du régulateur de vitesse "⚡" s'allume.
2. Appuyer sur le côté "SET-" du contacteur pour activer le régulateur de vitesse. La vitesse du moment devient la vitesse de croisière définie. Le témoin du régulateur de vitesse "SET" s'allume.

Réglage de la vitesse de croisière définie

Lorsque le régulateur de vitesse est activé, appuyer sur le côté "RES+" du contacteur du régulateur de vitesse pour augmenter la vitesse de croisière définie ou sur le côté "SET-" pour la diminuer.

N.B.

Appuyer une fois sur le contacteur change la vitesse par incréments de 2.0 km/h (1.2 mi/h) environ. Maintenir enfoncé le côté "RES+" ou "SET-" du contacteur du régulateur de vitesse augmente ou diminue continuellement la vitesse tant que le contacteur n'est pas relâché.

Il est également possible d'augmenter manuellement la vitesse de croisière à l'aide de l'accélérateur. Une fois que le véhicule a ac-

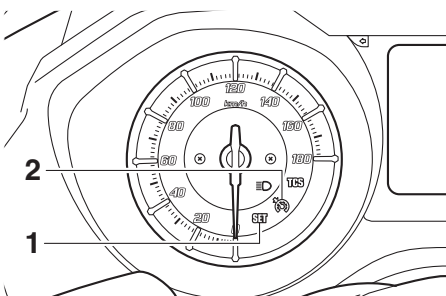

1. Témoin du régulateur de vitesse "SET"
2. Témoin du régulateur de vitesse "⚡"

Caractéristiques particulières

celéré, il est possible de définir une nouvelle vitesse de croisière en appuyant sur le côté "SET-" du contacteur. Si aucune nouvelle vitesse de croisière n'est définie, lorsque la poignée des gaz revient, le véhicule ralentit pour atteindre la vitesse de croisière précédemment définie.

Désactivation du régulateur de vitesse

Effectuer l'une des opérations suivantes pour annuler la vitesse de croisière définie. Le témoin "SET" s'éteint.

- Tourner la poignée des gaz au-delà de la position de coupure des gaz dans la direction de décélération.

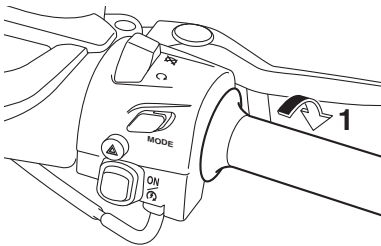

1. Direction de décélération

- Actionner le frein avant ou arrière.

N.B.

Le véhicule ralentit dès la désactivation du régulateur de vitesse, sauf si la poignée des gaz est actionnée.

Utilisation de la fonction de reprise

Appuyer sur le côté "RES+" du contacteur pour réactiver le régulateur de vitesse. Le véhicule retourne à la vitesse de croisière précédemment définie. Le témoin "SET" s'allume.

FWA16351



AVERTISSEMENT

Il est dangereux d'utiliser la fonction de reprise lorsque la vitesse de croisière précédemment définie est trop élevée

pour les conditions actuelles.

Annulation du régulateur de vitesse

Appuyer sur le contacteur du régulateur de vitesse "RES" pour annuler le régulateur de vitesse. Les témoins "RES" et "SET" s'éteignent.

N.B.

Dès que le régulateur de vitesse est annulé ou dès le contact du véhicule est coupé, la vitesse de croisière précédemment définie est effacée. Il n'est pas possible d'utiliser la fonction de reprise tant qu'une nouvelle vitesse de croisière n'a pas été définie.

Désactivation automatique du régulateur de vitesse

Le régulateur de vitesse est contrôlé et relié électroniquement aux autres systèmes de commande. Le régulateur de vitesse se désactive automatiquement dans les conditions suivantes :

- Le régulateur de vitesse ne parvient pas à maintenir la vitesse de croisière définie (par exemple, lors de la montée d'une pente abrupte).
- Un dérapage ou un patinage de la roue a été détecté. (Si le régulateur de vitesse est activé, le système de régulation antipatinage s'engage.)
- Panne du moteur, etc.

Si le régulateur de vitesse est automatiquement désactivé, le témoin "RES" s'éteint et le témoin "SET" clignote pendant 4 secondes. Si le régulateur de vitesse a été automatiquement désactivé, s'arrêter et vérifier que le véhicule est en bon état de marche avant de poursuivre.

Lorsque le véhicule circule sur des pentes abruptes, il est possible que le régulateur de vitesse ne parvienne pas à maintenir la vitesse de croisière définie.

- En montée, la vitesse réelle de déplacement peut être inférieure à la vitesse

Caractéristiques particulières

de croisière définie. Dans ce cas, accélérer jusqu'à atteindre la vitesse désirée à l'aide de l'accélérateur.

- En descente, la vitesse réelle de déplacement peut être supérieure à la vitesse de croisière définie. Dans ce cas, le contacteur ne peut pas être utilisé pour régler la vitesse de croisière définie. Pour réduire la vitesse, utiliser les freins. Dans ce cas, le régulateur de vitesse se désactive.

Mode de conduite D-mode (XP530-A, XP530D-A)

FAU77272

Le D-mode est un système de contrôle électronique du moteur à deux modes de sélection : (mode tourisme "T" et mode sportif "S").

FWA18440

AVERTISSEMENT

Ne pas changer le mode de conduite tant que le véhicule est en mouvement.

La poignée des gaz étant fermée, appuyer sur le contacteur du mode de conduite "MODE" pour commuter entre les modes "S" (sportif) et "T" (tourisme).

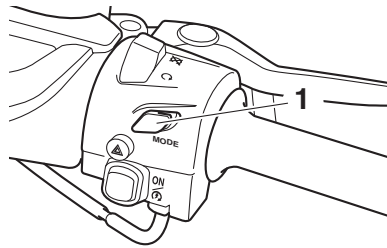

1. Contacteur de mode de conduite "MODE"

N.B.

- Le mode de conduite réglé est indiqué sur l'afficheur correspondant (page 5-6).
- Le mode de conduite réglé est enregistré lorsque le moteur du véhicule est coupé.

N.B.

Le D-mode ne peut pas être modifié lorsque le régulateur de vitesse (XP530D-A) est activé.

Mode tourisme "T"

Le mode "T" est conçu de sorte à se prêter à diverses conditions de conduite.

Ce mode permet une conduite fluide à tous

Caractéristiques particulières

les régimes.

Mode sportif “S”

Ce mode offre une réponse plus sportive à bas et moyen régime que le mode de tourisme.

FAU77281

Système de régulation antipatinage

Le système de régulation antipatinage (TCS) permet de contrôler le patinage de roue lors d'accélération sur des chaussées glissantes, telles les routes non-goudronnées ou mouillées. Si les capteurs détectent que la roue arrière commence à patiner (rotation incontrôlée), le système de régulation antipatinage entre en action et contrôle la puissance du moteur jusqu'à la normalisation de la motricité.

Une fois que le système de régulation antipatinage a été activé, le témoin “TCS” clignote. Des changements peuvent être notés au niveau des réactions du moteur ou des bruits d'échappement.

FWA18860



AVERTISSEMENT

Le système de régulation antipatinage ne supprime pas la nécessité d'adapter sa conduite aux conditions de la route. Le système n'empêche pas la perte de motricité lors de la conduite à des vitesses excessives à l'abord de virages, lors d'accélération brutales à un angle d'inclinaison important, ou lors de freinages, et il n'empêche pas le patinage de la roue avant. Comme avec tout autre véhicule, faire preuve de prudence à l'approche de surfaces potentiellement glissantes et éviter les surfaces particulièrement glissantes.

Caractéristiques particulières

Activation du système de régulation antipatinage

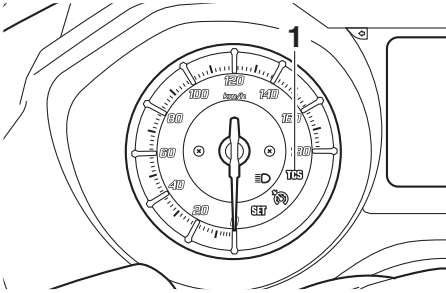

1. Témoin du système de régulation antipatinage "TCS"

Une fois que le contact est mis, la régulation antipatinage est automatiquement activée. Pour désactiver la régulation antipatinage, voir page 5-11.

N.B.

Désactiver le système de régulation antipatinage en cas d'embourbement, d'enlèvement, etc., afin de faciliter le dégagement de la roue arrière.

FCA16801

ATTENTION

Recourir exclusivement aux pneus spécifiés. (Voir page 8-18.) Le montage de pneus de taille différente empêcherait le contrôle adéquat du patinage.

Réactivation du système de régulation antipatinage

Le système de régulation antipatinage se désactive automatiquement dans certaines conditions ; par exemple, lorsqu'une panne de capteur est détectée, ou lorsqu'une seule roue peut tourner pendant plus de quelques secondes. Le cas échéant, le témoin "TCS" s'allume, et le témoin d'alerte "⚠" peut éventuellement s'allumer également.

N.B.

Lorsque le véhicule repose sur la béquille centrale, ne pas faire tourner le moteur pendant une période prolongée. Dans le cas contraire, le système de régulation antipatinage se désactive automatiquement et doit être réinitialisé.

Si le système de régulation antipatinage se désactive automatiquement, essayer de le réinitialiser comme suit.

1. Arrêter le véhicule et couper le contact.
2. Attendre quelques secondes, puis remettre le contact.
3. Le témoin "TCS" doit s'éteindre et le système doit être activé.

N.B.

Si le témoin "TCS" reste allumé après la réactivation, il reste possible d'utiliser le véhicule, mais il faut le faire contrôler par un concessionnaire Yamaha dès que possible.

4. Faire contrôler le véhicule par un concessionnaire Yamaha et désactiver le témoin d'alerte "⚠".

Commandes et instruments

Contacteurs aux poignées

FAU77490

Gauche

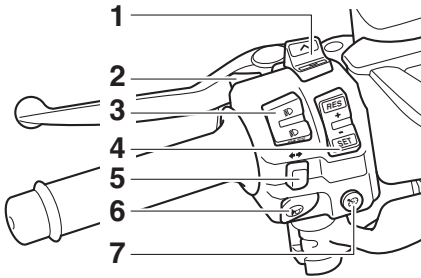

1. Contacteur de sélection “ \wedge/\vee ”
2. Contacteur de menu “MENU”
3. Inverseur feu de route/feu de croisement/Contacteur d’appel de phare “ \equiv/\equiv /PASS”
4. Contacteur du régulateur de vitesse “RES+ / SET-” (XP530D-A)
5. Contacteur des clignotants “ \leftarrow/\rightarrow ”
6. Contacteur d’avertisseur “ 📢 ”
7. Contacteur du régulateur de vitesse “ 📊 ” (XP530D-A)

Droite

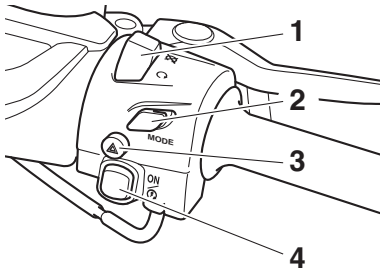

1. Coupe-circuit du moteur “ \bigcirc/X ”
2. Contacteur de mode “MODE” (XP530-A, XP530D-A)
3. Contacteur des feux de détresse “ \triangle ”
4. Contacteur “ON/ 📊 ”

FAU73921

Inverseur feu de route/feu de croisement/Contacteur d’appel de phare “ \equiv/\equiv /PASS”

Placer ce contacteur sur “ \equiv ” pour allumer

le feu de route et sur “ \equiv ” pour allumer le feu de croisement.

Pour passer en feu de route, appuyer sur le côté “PASS” du contacteur lorsque les phares sont en feu de croisement.

FAU66040

Contacteur des clignotants “ \leftarrow/\rightarrow ”

Pour signaler un virage à droite, pousser ce contacteur vers la position “ \rightarrow ”. Pour signaler un virage à gauche, pousser ce contacteur vers la position “ \leftarrow ”. Une fois relâché, le contacteur retourne à sa position centrale. Pour éteindre les clignotants, appuyer sur le contacteur après que celui-ci est revenu à sa position centrale.

FAU66030

Contacteur d’avertisseur “ 📢 ”

Appuyer sur ce contacteur afin de faire retentir l’avertisseur.

FAU77450

Coupe-circuit du moteur “ \bigcirc/X ”

Placer ce contacteur sur “ \bigcirc ” avant de mettre le moteur en marche. En cas d’urgence, comme par exemple, lors d’une chute ou d’un blocage de câble des gaz, placer ce contacteur sur “ X ” afin de couper le moteur.

FAU77290

Contacteur “ON/ 📊 ”

La clé intelligente activée et se trouvant dans sa plage de fonctionnement, appuyer sur ce contacteur pour démarrer le véhicule. Puis, une fois la béquille latérale relevée et le frein avant ou arrière actionné, appuyer sur ce contacteur pour lancer le moteur à l’aide du démarreur. Avant de mettre le moteur en marche, il convient de lire les instructions de mise en marche figurant à la page 7-2.

FAU79601

Contacteur des feux de détresse “ \triangle ”

Le contact du véhicule étant mis ou le véhicule étant en mode de stationnement, utili-

sez ce contacteur pour activer les feux de détresse (clignotement simultané de tous les clignotants).

Les feux de détresse s'utilisent en cas d'urgence ou pour avertir les autres automobilistes du stationnement du véhicule à un endroit pouvant représenter un danger.

FCA10062

ATTENTION

Ne pas laisser les feux de détresse trop longtemps allumés lorsque le moteur est coupé, car la batterie pourrait se décharger.

FAU73951

Contacteurs du régulateur de vitesse

Le régulateur de vitesse est expliqué à la page 4-1.

FAU77301

Contacteur de menu "MENU"

Ce contacteur est utilisé pour modifier les réglages de l'affichage des compteurs multifonctions. (Voir page 5-5.)

FAU77311

Contacteur de sélection " ^ / \ "

Ce contacteur est utilisé pour modifier les réglages de l'affichage des compteurs multifonctions. (Voir page 5-5.)

FAU73931

Contacteur de mode de conduite "MODE"

Les explications au sujet du mode de conduite se trouvent à la page 4-3.

Voyants et témoins d'alerte

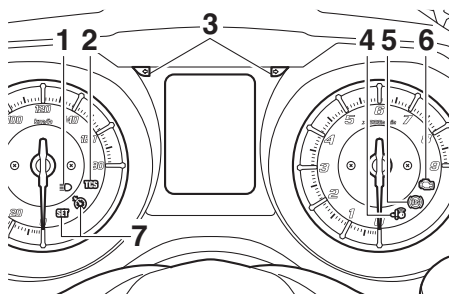

1. Témoin de feu de route "☰☽"
2. Témoin du système de régulation antipatinage "TCS"
3. Témoin des clignotants "↵" et "↶"
4. Témoin du système de clé intelligente "🔑"
5. Témoin du système antiblocage des freins (ABS) "(ABS)"
6. Témoin d'alerte de panne du moteur "🔧"
7. Témoins de régulateur de vitesse (XP530D-A)

FAU11032

Témoins des clignotants "↵" et "↶"

Chaque témoin clignote lorsque son clignotant correspondant clignote.

FAU11081

Témoin de feu de route "☰☽"

Ce témoin s'allume lorsque la position feu de route du phare est sélectionnée.

FAU77550

Témoins du régulateur de vitesse

Les explications au sujet de ces témoins figurent à la page 4-1.

FAU77560

Témoin d'alerte de panne du moteur

"🔧"

Ce témoin d'alerte s'allume lorsqu'un problème est détecté au niveau du moteur ou d'un autre système de commande du véhicule. Dans ce cas, il convient de faire vérifier le système embarqué de diagnostic de pannes par un concessionnaire Yamaha.

Commandes et instruments

Il est possible de contrôler le circuit électrique du témoin d'alerte en démarrant le véhicule. Le témoin d'alerte devrait s'allumer pendant quelques secondes, puis s'éteindre.

Si le témoin d'alerte ne s'allume pas du tout ou reste allumé, faire contrôler le véhicule par un concessionnaire Yamaha.

FAU77072

Témoin d'alerte du système d'antiblocage des roues “”

Ce témoin d'alerte s'allume lorsqu'un problème est détecté au niveau de l'ABS. (Voir page 5-19.)

Au démarrage du véhicule, ce témoin s'allume puis s'éteint dès que la vitesse atteint 10 km/h (6 mi/h). Si le témoin d'alerte :

- ne s'allume pas au démarrage du véhicule
- ne s'éteint pas lorsque la vitesse atteint ou dépasse 10 km/h (6 mi/h)
- s'allume ou clignote pendant la conduite

il est possible que le système d'antiblocage des roues ne fonctionne pas correctement. Faire contrôler le véhicule par un concessionnaire Yamaha dès que possible.

FWA16041

AVERTISSEMENT

Si le témoin d'alerte du système ABS ne s'éteint pas lorsque la vitesse atteint ou dépasse 10 km/h (6 mi/h) ou si le témoin d'avertissement s'allume ou clignote pendant la conduite, le freinage se fait de façon conventionnelle. Dans les circonstances ci-dessus ou si le témoin d'alerte ne s'allume pas du tout, faire preuve de prudence pour éviter que les roues ne se bloquent lors d'un freinage d'urgence. Faire contrôler le système de freinage et les circuits électriques par un concessionnaire Yamaha dès que possible.

N.B. _____

Le témoin d'alerte du système ABS risque de s'allumer en cas d'accélération du moteur alors que le scooter se trouve sur sa béquille centrale. Il ne s'agit pas dans ce cas d'une anomalie.

FAU74082

Témoin du système de régulation antipatinage “TCS”

Ce témoin clignote lorsque le système de régulation antipatinage a été activé.

Si le système de régulation antipatinage est désactivé, ce témoin s'allume.

N.B. _____

Lorsque le véhicule est démarré, le témoin devrait s'allumer pendant quelques secondes puis s'éteindre. Si le témoin ne s'allume pas ou s'il reste allumé, faire contrôler le véhicule par un concessionnaire Yamaha.

FAU78080

Témoin du système de clé intelligente “”

Ce témoin clignote lorsque la communication entre le véhicule et la clé intelligente est établie et lorsque certaines opérations du système de clé intelligente sont exécutées. Le témoin peut également clignoter lorsque le système de clé intelligente présente une erreur.

N.B. _____

Si le contacteur du démarreur est actionné, le témoin s'allume pendant environ une seconde, puis s'éteint. Si le témoin ne s'allume pas ou ne s'éteint pas normalement, faire contrôler le véhicule par un concessionnaire Yamaha.

Compteur de vitesse

FAU77131

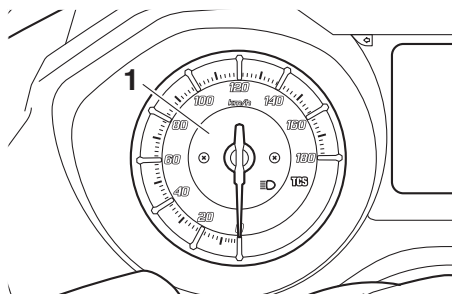

1. Compteur de vitesse

Le compteur de vitesse affiche la vitesse de conduite du véhicule.

Lorsque le contact du véhicule est mis, l'aiguille du compteur de vitesse balaie le cadran et revient à zéro en guise de test du circuit électrique.

Compte-tours

FAU77141

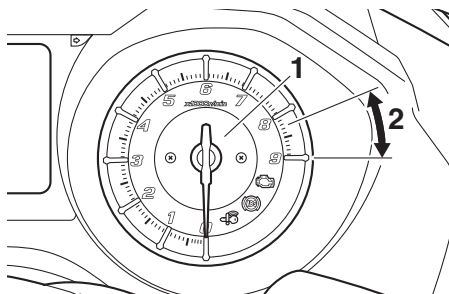

1. Compte-tours
2. Zone de haut régime

Le compte-tours indique le régime moteur en tours de vilebrequin par minute (tr/mn). Lorsque le contact du véhicule est mis, l'aiguille du compte-tours balaie le cadran (tr/mn) et revient à zéro en guise de test du circuit électrique.

FCA23050

ATTENTION

Ne pas faire fonctionner le moteur dans la zone de haut régime du compte-tours. Zone de haut régime : 8250 tr/mn et au-delà

Commandes et instruments

Écran multifonction

FAU77336

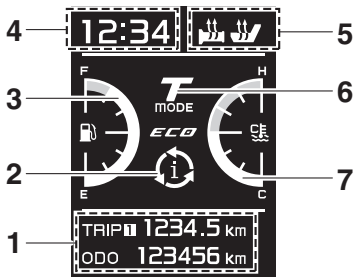

1. Écran d'informations
2. Icône de sélection de fonction
3. Afficheur du niveau de carburant
4. Montre
5. Icônes de poignée chauffante/selle chauffante
6. Afficheur de mode de conduite (XP530-A, XP530D-A)
7. Afficheur de la température du liquide de refroidissement

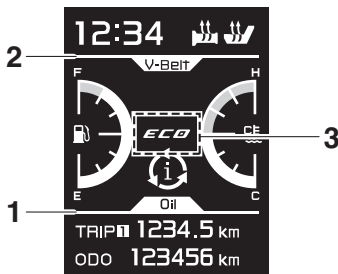

1. Indicateur de changement d'huile "Oil"
2. Indicateur de remplacement de la courroie trapézoïdale "V-Belt"
3. Indicateur d'économie "ECO"

N.B.

Le mode menu permet de régler certains éléments de l'écran multifonction. (Voir page 5-11.)

FWA12313

AVERTISSEMENT

Veiller à effectuer tout réglage de l'écran multifonction alors que le véhicule est à

l'arrêt. Un réglage effectué pendant la conduite risque de distraire et augmente ainsi les risques d'accidents.

Afficheur du niveau de carburant

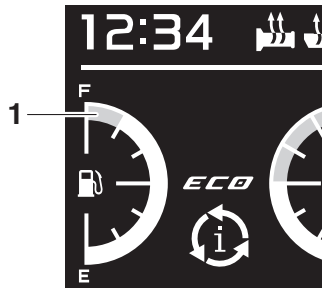

1. Afficheur du niveau de carburant

L'afficheur du niveau de carburant indique la quantité de carburant qui se trouve dans le réservoir de carburant. Les segments de l'afficheur du niveau de carburant s'éteignent de "F" (plein) vers "E" (vide) au fur et à mesure que le niveau de carburant diminue. Lorsque le dernier segment se met à clignoter, il convient de refaire le plein dès que possible.

N.B.

Si un problème est détecté dans le circuit électrique de l'afficheur du niveau de carburant, l'afficheur du niveau de carburant clignote. Faire contrôler le véhicule par un concessionnaire Yamaha.

Commandes et instruments

Afficheur de la température du liquide de refroidissement

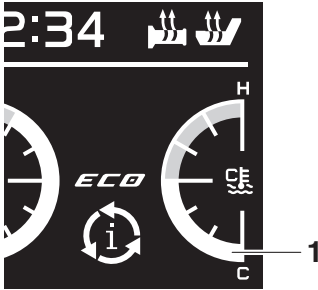

1. Afficheur de la température du liquide de refroidissement

La température du liquide de refroidissement varie en fonction des températures atmosphériques et de la charge du moteur. Si le segment supérieur se met à clignoter, l'écran d'informations passe automatiquement à "C-TEMP" et "Hi" clignote. Arrêter le véhicule et laisser le moteur refroidir. (Voir page 8-37.)

N.B. _____

L'écran d'informations ne peut pas être modifié alors que le moteur surchauffe.

FCA10022

ATTENTION

Ne pas laisser tourner le moteur lorsque celui-ci est en surchauffe.

Indicateur d'économie

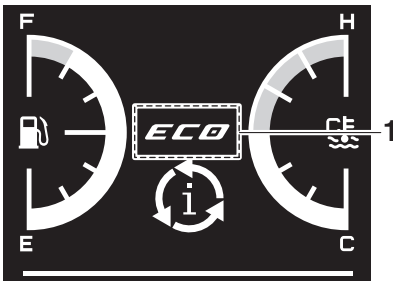

1. Indicateur d'économie "ECO"

Cet indicateur s'allume lorsque le pilote adopte un style de conduite soucieux de l'environnement, qui limite la consommation de carburant. Il s'éteint lorsque le véhicule est à l'arrêt.

N.B. _____

Suivre les conseils suivants en vue d'économiser le carburant :

- Éviter les régimes très élevés lors des accélérations.
- Voyager à vitesse constante.

Afficheur de mode de conduite (XP530-A, XP530D-A)

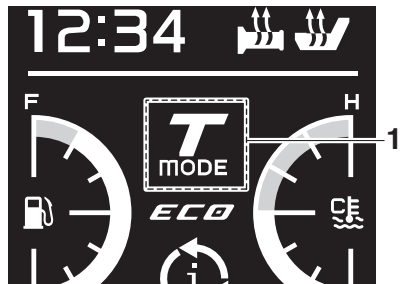

1. Afficheur de mode de conduite

Cet afficheur indique le mode de conduite sélectionné : "S" sportive ou "T" tourisme. (Voir page 4-3.)

Indicateur de remplacement de la courroie trapézoïdale



1. Indicateur de remplacement de la courroie trapézoïdale "V-Belt"

Commandes et instruments

Cet indicateur clignote tous les 20000 km (12500 mi) afin de signaler la nécessité du remplacement de la courroie trapézoïdale. Après avoir remplacé la courroie trapézoïdale, réinitialiser l'indicateur de remplacement de la courroie. (Voir page 5-13.)

N.B.

En cas de remplacement de la courroie trapézoïdale avant que l'indicateur de remplacement de la courroie ne clignote, il est nécessaire de réinitialiser l'indicateur pour que le prochain remplacement périodique de la courroie soit indiqué au moment approprié.

5

Indicateur de changement d'huile

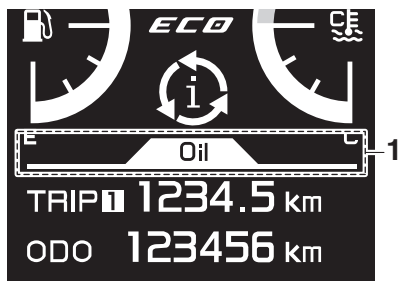

1. Indicateur de changement d'huile "Oil"

Cet indicateur se met à clignoter après 1000 km (600 mi) d'utilisation, puis à 5000 km (3000 mi), puis tous les 5000 km (3000 mi) par la suite, afin de signaler que l'huile moteur doit être remplacée.

Après avoir changé l'huile moteur, réinitialiser l'indicateur de changement d'huile. (Voir page 5-13.)

N.B.

En cas de changement de l'huile moteur avant que l'indicateur de changement d'huile ne clignote, il est nécessaire de réinitialiser l'indicateur pour que le prochain changement d'huile périodique soit indiqué au moment approprié.

Icônes de poignée chauffante/selle chauffante



1. Icônes de poignée chauffante/selle chauffante

Chaque icône s'affiche lorsque la poignée chauffante ou la selle chauffante est utilisée.

Sélection d'une fonction

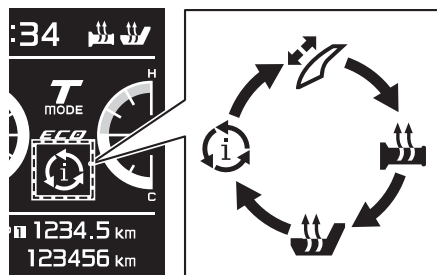

Appuyer sur le contacteur "MENU" pendant une seconde pour basculer entre la fonction de réglage des poignées chauffantes, la fonction de réglage de la selle chauffante et la fonction de sélection de l'écran d'informations.

N.B.

- Modèle XP530D-A : La fonction de réglage du pare-brise, la fonction de réglage des poignées chauffantes et la fonction de réglage de la selle chauffante peuvent être sélectionnées.
- Modèle XP530E-A, XP530-A : Les poignées chauffantes et la selle chauffante requièrent un accessoire et ne

Commandes et instruments





peuvent pas être sélectionnées.

Réglage de la position du pare-brise

Pour relever le pare-brise, appuyer sur le côté “^” du contacteur de sélection. Pour abaisser le pare-brise, appuyer sur le côté “v” du contacteur de sélection.

Réglage des poignées chauffantes

Le véhicule peut être équipé de poignées chauffantes. Celles-ci ne fonctionnent que lorsque le moteur tourne. 4 réglages de poignées chauffantes sont disponibles.

Réglage	Affichage
Éteint	
Basse	
Moyen	
Haute	

Pour augmenter la température des poignées chauffantes, appuyer sur le côté “^” du contacteur de sélection. Pour diminuer la température des poignées chauffantes, appuyer sur le côté “v” du contacteur de sélection.





FCA17931

ATTENTION

- Veiller à porter des gants lors de l'utilisation des chauffe-poignées.
- Si la température ambiante est de 20 °C (68 °F) au minimum, ne pas définir le réglage élevé pour le chauffe-poignée.
- Si la poignée de guidon ou la poignée des gaz est usée ou endommagée, cesser d'utiliser les chauffe-poignées et remplacer les poignées.

Réglage de la selle chauffante

Le véhicule peut être équipé d'une selle chauffante. Celle-ci ne fonctionne que lorsque le moteur tourne. La selle chauffante comporte 4 réglages.

Réglage	Affichage
Éteint	
Basse	
Moyen	
Haute	

Pour augmenter la température de la selle chauffante, appuyer sur le côté “^” du contacteur de sélection. Pour diminuer la température de la selle chauffante, appuyer sur le côté “v” du contacteur de sélection.

FCA23980

ATTENTION

- Veiller à porter des vêtements de protection qui couvrent les hanches et les jambes lorsque la fonction de selle chauffante est utilisée.
- Ne pas régler la selle chauffante sur la position élevée lorsque la température ambiante atteint 20 °C (68 °F) ou plus.
- Si la selle s'use ou s'endommage, arrêter d'utiliser la fonction de selle chauffante et remplacer la selle.

Changement d'écran d'informations

Les éléments de l'écran d'informations sont regroupés sur 3 pages d'écran.

Commandes et instruments

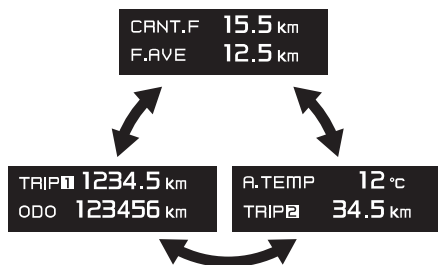

Appuyer sur le côté “^” ou “v” du contacteur de sélection pour faire défiler les 3 pages d’écran.

N.B.

Les éléments de chaque page d’écran peuvent être personnalisés. (Voir page 5-15.)

5

Compteur kilométrique :



Le compteur kilométrique indique la distance totale parcourue par le véhicule.

Totalisateurs journaliers :



“TRIP1” et “TRIP2” affichent la distance parcourue depuis leur dernière remise à zéro. Pour remettre un totalisateur journalier à zéro, utiliser le contacteur de sélection pour choisir la page d’informations concernée. Appuyer sur le côté “^” du contacteur de sélection pendant une seconde pour faire clignoter le totalisateur journalier, puis appuyer à nouveau sur le côté “^” du contacteur de sélection pendant une se-

conde tandis que le totalisateur journalier clignote.

N.B.

- Le compteur kilométrique se bloque à 999999.
- Les compteurs journaliers se remettent à zéro et continuent à compter après 9999.9.



Lorsqu’il ne reste qu’environ 3.0 L (0.79 US gal, 0.66 Imp.gal) de carburant dans le réservoir, le dernier segment de la jauge de carburant commence à clignoter. En outre, l’écran d’informations passe automatiquement en mode de totalisateur journalier de réserve de carburant “F-TRIP” et commence à afficher la distance parcourue à partir de cet instant.

Dans ce cas, appuyer sur le contacteur de sélection pour modifier l’affichage dans l’ordre suivant :

F-TRIP ↔ Affichage-1 ↔ Affichage-2
↔ Affichage-3 ↔ F-TRIP

Si le totalisateur de la réserve n’est pas remis à zéro manuellement, après avoir refait le plein et parcouru 5 km (3 mi), il se remet automatiquement à zéro.

N.B.

Le mode menu (page 5-11) n’est pas accessible lorsque “F-TRIP” est activé.

Estimation de l’autonomie :



La distance estimée qui peut être parcourue avec le carburant restant dans les condi-

Commandes et instruments

tions de conduite actuelles est affichée.

Température ambiante :

A. TEMP 12 °C

Cet afficheur indique la température ambiante de -9 °C à 50 °C par incréments de 1 °C . La température affichée peut varier quelque peu de la température ambiante réelle.

N.B. _____

- -9 °C s'affiche même si la température détectée est inférieure.
- 50 °C s'affiche même si la température détectée est supérieure.
- Le relevé de la température risque d'être faussé lors de la conduite à une vitesse inférieure à 20 km/h (12 mi/h) ou lors des arrêts aux feux de signalisation, passages à niveau, etc.

Consommation moyenne de carburant :

F.AVE 12.5 km/L

Le mode de consommation moyenne de carburant "F.AVE" peut afficher la valeur "km/L" ou "L/100km". Pour les véhicules au Royaume-Uni : "MPG". (Voir page 5-14.)

Pour remettre à zéro la consommation moyenne de carburant, utiliser le contacteur de sélection pour choisir la page d'informations concernée. Appuyer sur le côté " \wedge " du contacteur de sélection pour faire clignoter l'affichage de la consommation moyenne de carburant, puis appuyer de nouveau sur le côté " \wedge " du contacteur de sélection pendant 1 seconde tandis que l'affichage clignote.

N.B. _____

Après avoir remis à zéro l'afficheur de la consommation moyenne de carburant, "– –" s'affiche jusqu'à ce que le véhicule ait parcouru une distance de 1 km (0.6 mi).

FCA15474

ATTENTION _____

En cas de défaillance, "– –" s'affiche en continu. Faire contrôler le véhicule par un concessionnaire Yamaha.

Consommation instantanée de carburant :

CRNT.F 15.5 km/L

Le mode de consommation instantanée de carburant "CRNT.F" peut afficher la valeur "km/L" ou "L/100km". Pour les véhicules au Royaume-Uni : "MPG". (Voir page 5-14.)

N.B. _____

- La consommation instantanée de carburant ne peut pas être réinitialisée.
- "– –" s'affiche toutefois lors de la conduite à une vitesse inférieure à 10 km/h (6 mi/h).

FCA15474

ATTENTION _____

En cas de défaillance, "– –" s'affiche en continu. Faire contrôler le véhicule par un concessionnaire Yamaha.

Commandes et instruments

Mode menu

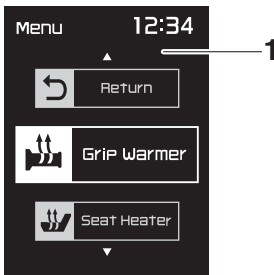

1. Affichage des modes de réglage

Arrêter le véhicule, puis appuyer sur le contacteur “MENU” pendant 2 secondes pour accéder au mode menu. Pour quitter le mode menu et retourner au mode d’affichage standard, appuyer de nouveau sur le contacteur “MENU” pendant 2 secondes ou sélectionner “ Return”.

N.B.

Le démarrage ou l’arrêt du moteur du véhicule sauvegarde tous les changements de réglages effectués et quitte le mode de réglage.

Options du menu

Catégorie	Description
Grip Warmer	Cette fonction permet de choisir entre les réglages Low, Middle et High (Bas, Moyen et Haut) sur 10 niveaux de température.
Seat Heater	Cette fonction permet de choisir entre les réglages Low, Middle et High (Bas, Moyen et Haut) sur 10 niveaux de température.
Traction Control	Cette fonction permet d’activer ou de désactiver le système de régulation antipatinage.

Maintenance	Cette fonction permet de contrôler et de réinitialiser la fréquence de changement d’huile (indicateur), la fréquence de remplacement de la courroie trapézoïdale (indicateur) et la fréquence d’entretien “FREE”.
Unit	Cette fonction permet de commuter les unités de consommation de carburant entre “L/100km” et “km/L”. Pour les véhicules au Royaume-Uni : cette fonction n’est pas disponible.
Display	Cette fonction permet de changer les éléments affichés dans les 3 écrans d’informations.
Brightness	Cette fonction permet de régler la luminosité du tableau de bord.
Clock	Cette fonction permet de régler la montre.
All Reset	Cette fonction permet de réinitialiser les réglages par défaut ou les valeurs définies en usine de tous les éléments, à l’exception du compteur kilométrique, de la montre et des éléments “Oil” et “V-Belt” du compteur d’entretien.

Réglages des poignées chauffantes

- Utiliser le contacteur de sélection pour mettre “Grip Warmer” en surbrillance.

Commandes et instruments



2. Appuyer sur le contacteur "MENU". L'affichage du réglage de poignées chauffantes apparaît et "High" clignote à l'écran.

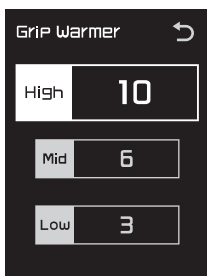

3. Appuyer sur le contacteur "MENU". Le niveau de température du réglage élevée commence à clignoter. Appuyer sur le contacteur de sélection pour régler le niveau de température, puis appuyer sur le contacteur "MENU". "High" se met à clignoter.

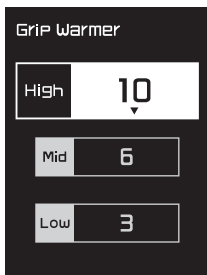

4. Utiliser le contacteur de sélection pour mettre "Mid" ou "Low" en surbrillance, puis changer le réglage en respectant la même procédure que pour le réglage précédent (High).

5. Une fois la modification des réglages terminée, utiliser le contacteur de sélection pour mettre "↵" en surbrillance, puis appuyer sur le contacteur "MENU" pour revenir à l'écran de menu.

Réglages de la selle chauffante

1. Utiliser le contacteur de sélection pour mettre "Seat Heater" en surbrillance.



2. Appuyer sur le contacteur "MENU". L'affichage du réglage de la selle chauffante apparaît et "High" clignote à l'écran.



3. Appuyer sur le contacteur "MENU". Le niveau de température du réglage élevée commence à clignoter. Appuyer sur le contacteur de sélection pour régler le niveau de température, puis appuyer sur le contacteur "MENU". "High" se met à clignoter.

Commandes et instruments

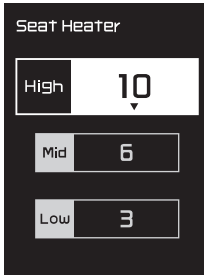

4. Utiliser le contacteur de sélection pour mettre "Mid" ou "Low" en surbrillance, puis changer le réglage en respectant la même procédure que pour le réglage précédent (High).
5. Une fois la modification des réglages terminée, utiliser le contacteur de sélection pour mettre "↵" en surbrillance, puis appuyer sur le contacteur "MENU" pour revenir à l'écran de menu.

Réglages du système de régulation antipatinage

1. Utiliser le contacteur de sélection pour mettre "Traction Control" en surbrillance.

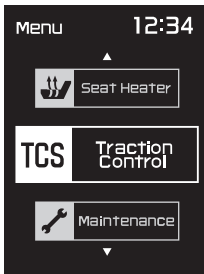

2. Appuyer sur le contacteur "MENU". L'affichage du réglage du système de régulation antipatinage apparaît et "ON" clignote à l'écran.



3. Pour désactiver le système de régulation antipatinage, appuyer sur le côté "∨" du contacteur de sélection pendant 2 secondes.

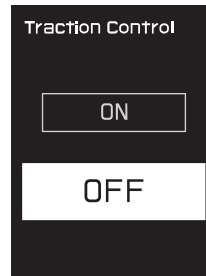

4. Pour réactiver le système de régulation antipatinage, appuyer sur le contacteur de sélection "∧" pendant une seconde.

N.B. _____

Lorsque le véhicule est démarré, le système de régulation antipatinage est automatiquement réglé sur "ON".

5. Une fois la modification des réglages terminée, appuyer sur le contacteur "MENU" pour revenir à l'écran de menu.

Réinitialisation des compteurs d'entretien

1. Utiliser le contacteur de sélection pour mettre "Maintenance" en surbrillance.

Commandes et instruments

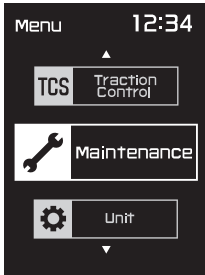

2. Appuyer sur le contacteur "MENU", puis utiliser le contacteur de sélection pour sélectionner l'élément à réinitialiser.

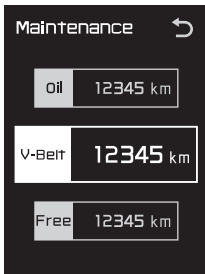

3. Alors que l'élément sélectionné clignote, appuyer sur le contacteur de sélection "▲" pendant une seconde.



4. Une fois la réinitialisation terminée, utiliser le contacteur de sélection pour mettre "↶" en surbrillance, puis appuyer sur le contacteur "MENU" pour revenir à l'écran de menu.

Sélection des unités

N.B. _____

Véhicules pour le Royaume-Uni seulement : Cette fonction n'existe pas dans l'affichage des modes de réglage et ne peut pas être sélectionnée.

1. Utiliser le contacteur de sélection pour mettre "Unit" en surbrillance.

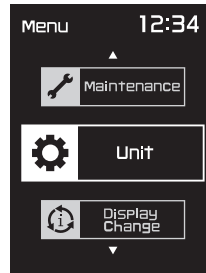

2. Appuyer sur le contacteur "MENU". L'afficheur de réglage de l'unité apparaît et "L/100km" clignote sur l'écran.

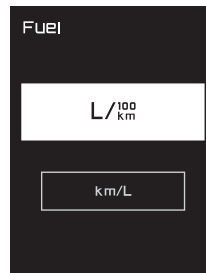

3. Utiliser le contacteur de sélection pour choisir "L/100km" ou "km/L", puis appuyer sur le contacteur "MENU".

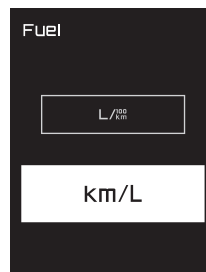

Commandes et instruments

- Appuyer sur le contacteur "MENU" pour revenir à l'écran de menu.

Sélection des éléments d'affichage

- Utiliser le contacteur de sélection pour mettre "Display Change" en surbrillance.

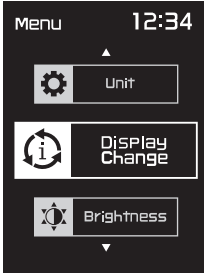

- Appuyer sur le contacteur "MENU", puis utiliser le contacteur de sélection pour mettre en surbrillance l'affichage à changer, puis appuyer de nouveau sur le contacteur "MENU".



- Utiliser le contacteur de sélection pour mettre en surbrillance l'élément à modifier, puis appuyer sur le contacteur "MENU".



N.B. _____
L'ordre d'affichage des éléments est le suivant.

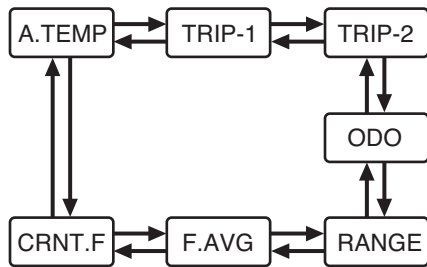

- Utiliser le contacteur de sélection pour choisir l'élément à afficher, puis appuyer sur le contacteur "MENU".



- Une fois la modification des réglages terminée, utiliser le contacteur de sélection pour mettre "↵" en surbrillance, puis appuyer sur le contacteur "MENU" pour revenir à l'affichage précédent.
- Utiliser le contacteur de sélection pour mettre "↵" en surbrillance, puis ap-

5

Commandes et instruments

puyer sur le contacteur "MENU" pour revenir à l'écran de menu.

Luminosité des caches de compteurs

1. Utiliser le contacteur de sélection pour mettre "Brightness" en surbrillance.

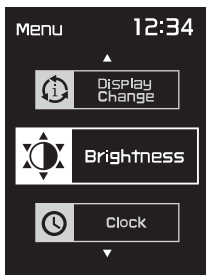

2. Appuyer sur le contacteur "MENU".
3. Utiliser le contacteur de sélection pour sélectionner le niveau de luminosité souhaité.



4. Appuyer sur le contacteur "MENU" pour revenir à l'écran de menu.

Réglage de la montre

N.B.

La montre est équipée d'un système horaire de 12 heures.

1. Utiliser le contacteur de sélection pour mettre "Clock" en surbrillance.

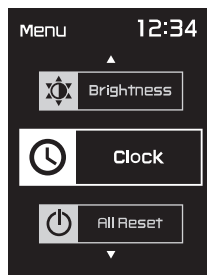

2. Appuyer sur le contacteur "MENU".
3. Une fois que l'affichage des heures cli-gnote, régler les heures en appuyant sur le contacteur de sélection.

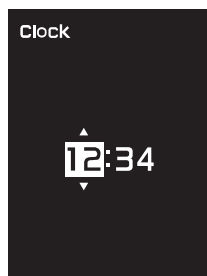

4. Appuyer sur le contacteur "MENU", l'affichage des minutes se met à cli-gnoter.

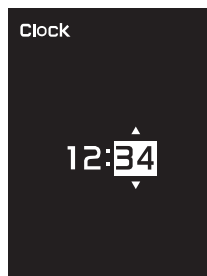

5. Régler les minutes en utilisant le contacteur de sélection.
6. Appuyer sur le contacteur "MENU" pour revenir à l'écran de menu.

Remise à zéro de tous les éléments affichés

1. Utiliser le contacteur de sélection pour

Commandes et instruments

mettre "All Reset" en surbrillance.

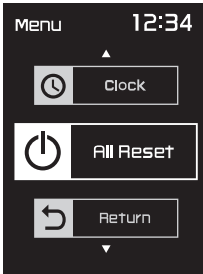

2. Appuyer sur le contacteur "MENU".
3. Utiliser le contacteur de sélection pour mettre "YES" en surbrillance, puis appuyer sur le contacteur "MENU". Tous les éléments sont réinitialisés aux valeurs définies en usine ou réglages par défaut.

2. Appuyer sur le contacteur "MENU" pour quitter le mode de réglage et revenir au mode d'affichage standard.

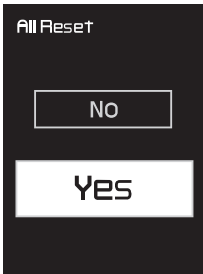

N.B. _____
Le compteur kilométrique, la montre et les éléments "Oil" et "V-Belt" du compteur d'entretien ne sont pas réinitialisés.

Pour quitter le mode de réglage

1. Utiliser le contacteur de sélection pour mettre "Return" en surbrillance.

Levier de frein avant

FAU44912

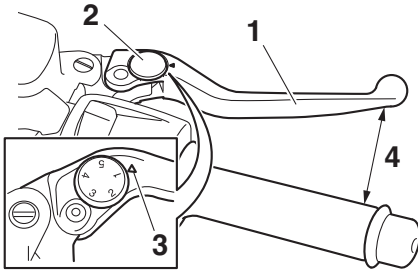

1. Levier de frein avant
2. Molette de réglage de position du levier de frein
3. Repère "△"
4. Distance entre le levier de frein et la poignée

Le levier de frein avant se trouve sur la poignée droite du guidon. Pour actionner le frein avant, tirer le levier vers la poignée des gaz.

Le levier de frein avant est équipé d'une molette de réglage de position. Pour régler la distance entre le levier de frein avant et la poignée des gaz, tourner la molette de réglage tout en éloignant le levier de la poignée en le repoussant. Il convient de bien aligner la position de molette de réglage sélectionnée et le repère "△" sur le levier de frein avant.

Levier de frein arrière

FAU44922

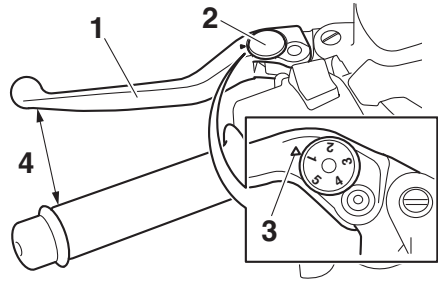

1. Levier de frein arrière
2. Molette de réglage de position du levier de frein
3. Repère "△"
4. Distance entre le levier de frein et la poignée

Le levier de frein arrière est situé à la poignée gauche. Pour actionner le frein arrière, tirer le levier vers la poignée.

Le levier de frein arrière est équipé d'une molette de réglage de position. Pour régler la distance entre le levier de frein arrière et la poignée du guidon, tourner la molette de réglage tout en éloignant le levier de la poignée en le repoussant. Il faut veiller à bien aligner la position sélectionnée figurant sur la molette et la marque "△" sur le levier de frein arrière.

Levier de blocage de frein arrière

FAU63230

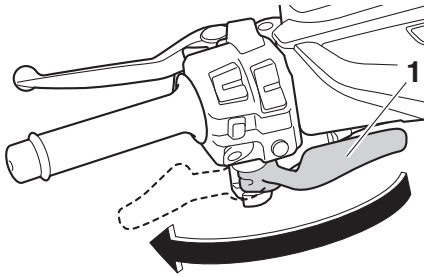

1. Levier de blocage de frein arrière

Ce véhicule est équipé d'un levier de blocage de frein arrière permettant de bloquer la roue arrière pendant les arrêts aux feux de circulation, aux passages à niveau, etc.

Blocage de la roue arrière

Pousser le levier de blocage du frein arrière vers la gauche jusqu'à ce qu'il s'enclenche.

Déblocage de la roue arrière

Repousser le levier de blocage du frein arrière à sa position initiale.

N.B.

S'assurer que la roue arrière est bloquée après avoir actionné le levier de blocage du frein arrière.

FWA12362

AVERTISSEMENT

Ne jamais déplacer le levier de blocage de frein arrière vers la gauche tant que le véhicule est en mouvement sous peine de risquer de perdre le contrôle et d'avoir un accident. Bien veiller à ce que le véhicule soit à l'arrêt avant de déplacer le levier de blocage de frein arrière vers la gauche.

Système d'antiblocage des roues (ABS)

FAU65582

Le système d'antiblocage des roues (ABS) de ce véhicule fait appel à un système de contrôle électronique agissant indépendamment sur les freins avant et arrière.

Utiliser les freins avec système ABS comme des freins traditionnels. Si le système ABS est activé, des vibrations peuvent se faire ressentir aux leviers de frein. Dans ce cas, continuer à utiliser les freins et laisser le système ABS fonctionner ; ne pas "pomper" sur les freins au risque de réduire l'efficacité de freinage.

FWA16051

AVERTISSEMENT

Toujours conserver une distance suffisante par rapport au véhicule qui précède et de s'adapter à la vitesse du trafic même avec un système ABS.

- **Le système ABS est plus efficace sur des distances de freinage plus longues.**
- **Sur certaines surfaces (routes accidentées ou recouvertes de graviers), un véhicule équipé du système ABS peut requérir une distance de freinage plus longue qu'un véhicule sans système ABS.**

Le système ABS est contrôlé par un bloc de commande électronique (ECU). En cas de panne du système, le freinage se fait de façon conventionnelle.

N.B.

- Le système ABS effectue un test d'autodiagnostic à chaque fois que le véhicule est démarré et que sa vitesse atteint 10 km/h (6 mi/h) ou plus. Durant ce test, un claquement est audible et une vibration est ressentie au niveau des leviers de frein dès qu'ils sont actionnés. Ces phénomènes n'indiquent pas une défaillance.
- Ce système ABS dispose d'un mode

de test produisant des vibrations aux leviers de frein lorsque le système fonctionne. Des outils spéciaux sont toutefois nécessaires. Il convient donc de s'adresser à un concessionnaire Yamaha.

FCA20100

ATTENTION

Veiller à ne pas endommager le capteur de roue ou son rotor ; dans le cas contraire, l'ABS subira des dysfonctionnements.

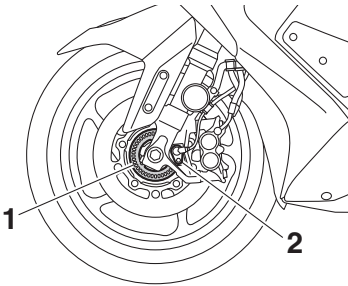

1. Rotor de capteur de roue avant
2. Capteur de roue avant

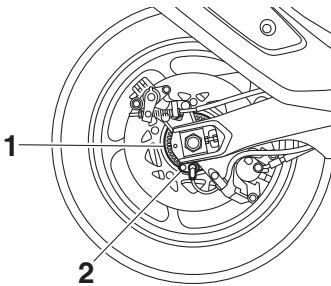

1. Rotor de capteur de roue arrière
2. Capteur de roue arrière

Bouchon du réservoir de carburant

Pour accéder au réservoir de carburant, ouvrir le couvercle du bouchon du réservoir de carburant. (Voir page 3-11.)

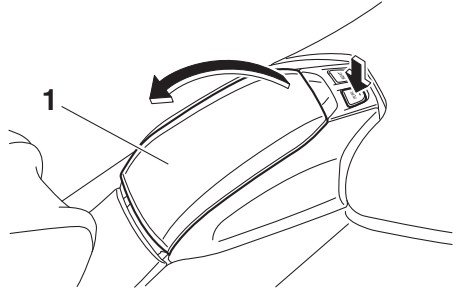

1. Trappe à carburant

Pour déposer le bouchon du réservoir de carburant, appuyer sur le bouton de déverrouillage et tourner le bouchon du réservoir de carburant dans le sens inverse des aiguilles d'une montre.

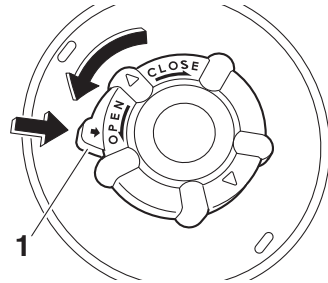

1. Bouton de déverrouillage

Pour reposer le bouchon du réservoir de carburant, le tourner dans le sens des aiguilles d'une montre jusqu'à ce que le bouton de déverrouillage ressorte.

Commandes et instruments

FAU13222

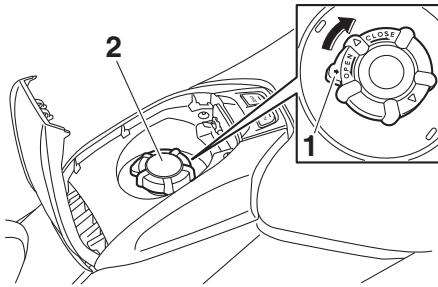

1. Bouton de déverrouillage
2. Bouchon du réservoir de carburant

FWA11263

AVERTISSEMENT

S'assurer que le bouchon du réservoir de carburant est correctement mis en place et verrouillé avant de démarrer. Une fuite de carburant constitue un risque d'incendie.

Carburant

S'assurer que le niveau d'essence est suffisant.

FWA10882

AVERTISSEMENT

L'essence et les vapeurs d'essence sont extrêmement inflammables. Pour limiter les risques d'incendies et d'explosions, et donc de blessures, lors des ravitaillements, il convient de suivre ces instructions.

1. Avant de faire le plein, couper le moteur et s'assurer que personne n'a enfourché le véhicule. Ne jamais effectuer le plein à proximité d'étincelles, de flammes ou d'autres sources de chaleur, telles que les chauffe-eau et sècheurs, et surtout, ne pas fumer.
2. Ne pas remplir le réservoir de carburant à l'excès. En effectuant le plein de carburant, veiller à introduire l'embout du tuyau de la pompe dans l'orifice de remplissage du réservoir de carburant. Ne pas remplir au-delà du fond du tube de remplissage. Comme le carburant se dilate en se réchauffant, du carburant risque de s'échapper du réservoir sous l'effet de la chaleur du moteur ou du soleil.

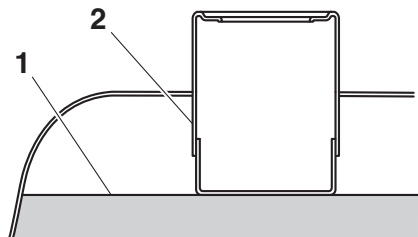

1. Niveau de carburant maximum
2. Tube de remplissage du réservoir de carburant
3. Essuyer immédiatement toute coulure

de carburant. **ATTENTION:** Essuyer immédiatement toute coulure de carburant à l'aide d'un chiffon propre, sec et doux. En effet, le carburant risque d'abîmer les surfaces peintes ou les pièces en plastique.^[FCA10072]

4. Bien veiller à fermer correctement le bouchon du réservoir de carburant.

FWA15152

AVERTISSEMENT

L'essence est délétère et peut provoquer blessures ou la mort. Manipuler l'essence avec prudence. Ne jamais siphonner de l'essence avec la bouche. En cas d'ingestion d'essence, d'inhalation importante de vapeur d'essence ou d'éclaboussure dans les yeux, consulter immédiatement un médecin. En cas d'éclaboussure d'essence sur la peau, se laver immédiatement à l'eau et au savon. En cas d'éclaboussure d'essence sur les vêtements, changer immédiatement de vêtements.

FAU79080

Carburant recommandé :

Essence super sans plomb (essence-alcool [E10] acceptable)

Capacité du réservoir de carburant :

15 L (4.0 US gal, 3.3 Imp.gal)

Quantité de la réserve :

3.0 L (0.79 US gal, 0.66 Imp.gal)

FCA11401

ATTENTION

Utiliser uniquement de l'essence sans plomb. L'utilisation d'essence avec plomb endommagerait gravement certaines pièces du moteur, telles que les soupapes, les segments, ainsi que le système d'échappement.



N.B.

- Ce repère identifie le carburant recommandé pour ce véhicule tel que spécifié par la réglementation européenne (EN228).
- Vérifier que la buse d'essence est identifiée de la même manière lors du réapprovisionnement.

Ce moteur Yamaha fonctionne à l'essence ordinaire sans plomb d'un indice d'octane recherche de minimum 95. Si des cognements ou cliquetis surviennent, changer de marque d'essence. L'essence sans plomb prolonge la durée de service des bougies et réduit les frais d'entretien.

Carburants essence-alcool

Il existe deux types de carburants essence-alcool : l'un à l'éthanol et l'autre au méthanol. Le carburant à l'éthanol peut être utilisé lorsque la concentration en éthanol ne dépasse pas 10 % (E10). Yamaha déconseille l'utilisation de carburant au méthanol. En effet, celui-ci risque d'endommager le système d'alimentation en carburant ou de modifier le comportement du véhicule.

Durite de trop-plein du réservoir de carburant

FAU58301

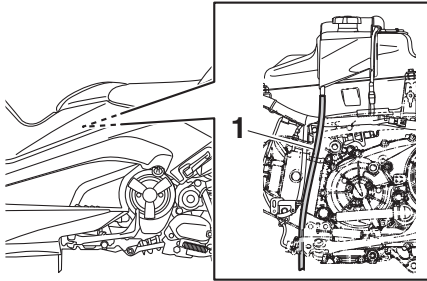

1. Durite de trop-plein de réservoir de carburant

5

Avant d'utiliser le véhicule :

- S'assurer que la durite de trop-plein du réservoir de carburant est branchée et acheminée correctement.
- S'assurer que la durite de trop-plein du réservoir de carburant n'est ni craquelée ni autrement endommagée, et la remplacer si nécessaire.
- S'assurer que la durite de trop-plein n'est pas obstruée et, si nécessaire, la nettoyer.

Pot catalytique

FAU13434

Le système d'échappement de ce véhicule est équipé d'un pot catalytique.

FWA10863

AVERTISSEMENT

Le système d'échappement est brûlant lorsque le moteur a tourné. Pour éviter tout risque d'incendie et de brûlures :

- Ne pas garer le véhicule à proximité d'objets ou matériaux posant un risque d'incendie, tel que de l'herbe ou d'autres matières facilement inflammables.
- Garer le véhicule de façon à limiter les risques que des piétons ou des enfants touchent le circuit d'échappement brûlant.
- S'assurer que le système d'échappement est refroidi avant d'effectuer tout travail sur le véhicule.
- Ne pas faire tourner le moteur au ralenti pour plus de quelques minutes. Un ralenti prolongé pourrait provoquer une accumulation de chaleur.

FCA10702

ATTENTION

Utiliser uniquement de l'essence sans plomb. L'utilisation d'essence avec plomb va endommager irrémédiablement le pot catalytique.

Compartiments de rangement

FAU77343

Compartiment de rangement avant

Appuyer sur le bouton pour ouvrir le compartiment de rangement.

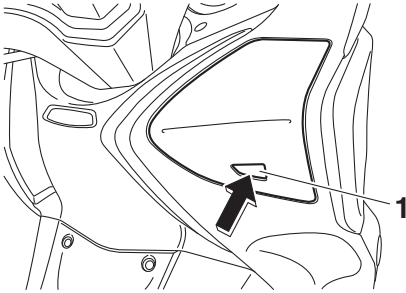

1. Bouton

Tirer le couvercle comme illustré.

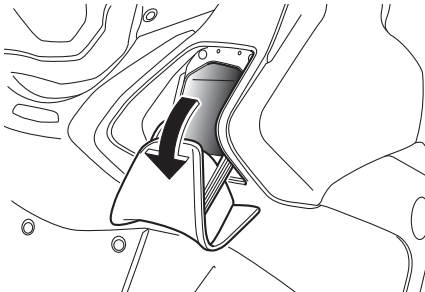

Pour refermer le compartiment de rangement, remettre le couvercle à sa place.

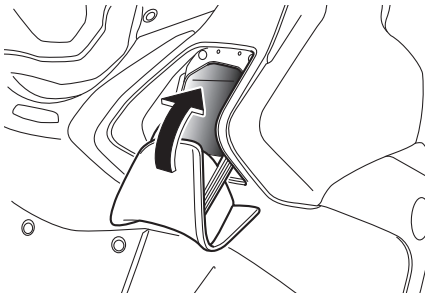

N.B.

Modèle XP530-A, XP530D-A : ce compartiment comporte un verrou électronique. (Voir page 3-12.)

Compartiment de rangement arrière

Ce compartiment de rangement a été conçu pour accueillir un casque intégral ou deux casques jet. **ATTENTION: La zone hachurée n'est pas un compartiment de rangement. Ne rien déposer à cet endroit sous peine de risquer d'endommager les charnières de la selle.**[FCA16092]

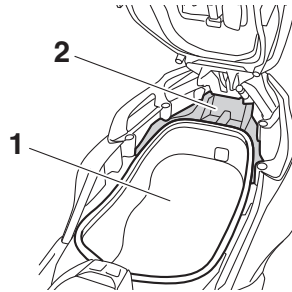

1. Compartiment de rangement arrière
2. Zone hachurée

N.B.

- Certains casques, en raison de leur taille ou de leur forme, ne peuvent trouver place dans le compartiment de rangement arrière.
- Ne pas laisser le véhicule sans surveillance lorsque la selle est ouverte.
- Ne pas ranger la clé intelligente à l'intérieur du compartiment de rangement arrière. Elle peut se retrouver coincée à l'intérieur et le système de clé intelligente ne pas fonctionner normalement.

FCA15964

ATTENTION

- Ne pas laisser la selle ouverte trop longtemps, car l'éclairage du compartiment risque de décharger la batterie.
- Comme il se peut que de l'eau pénètre dans le compartiment de rangement lors du lavage du véhicule, il est préférable d'emballer tout objet se trouvant dans ce comparti-

Commandes et instruments

ment dans un sac en plastique.

- Afin d'éviter la propagation d'humidité dans le compartiment de rangement et de décourager la formation de moisissures, emballer tout objet mouillé dans un sac en plastique avant de le ranger dans le compartiment.
- Ne pas ranger d'objets de valeur ou d'objets fragiles dans le compartiment de rangement.
- Le compartiment de rangement accumule de la chaleur provenant du moteur et de la lumière directe du soleil ; par conséquent, ne rien ranger à l'intérieur (par exemple, de la nourriture ou des objets inflammables susceptibles de chauffer).

FWA15401



AVERTISSEMENT

Ne pas dépasser la charge maximale du véhicule, qui est de 199 kg (439 lb) (XP530D-A)
202 kg (445 lb) (XP530-A, XP530E-A).

FAU77463

Pare-brise (XP530E-A, XP530-A)

La hauteur du pare-brise peut être réglée sur l'une des deux positions.

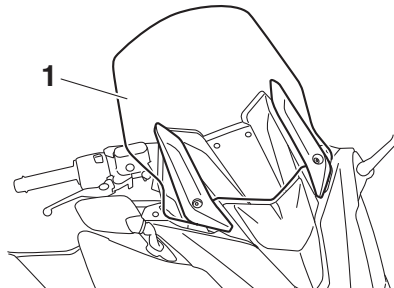

1. Pare-brise

Réglage de la hauteur du pare-brise

1. Retirer les caches d'accès des vis après avoir retiré les rivets démontables.

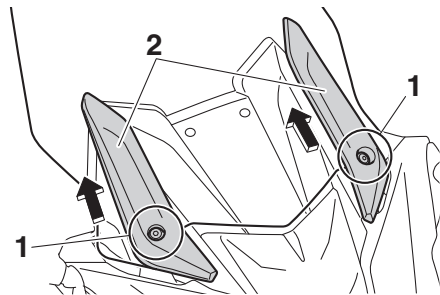

1. Rivet démontable
2. Cache d'accès de vis

N.B.

Pour retirer le rivet démontable, tourner sa partie vissée dans le sens inverse des aiguilles de la montre à l'aide d'une clé Allen.

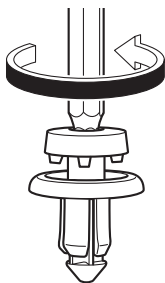

2. Déposer le pare-brise après avoir retiré les vis.

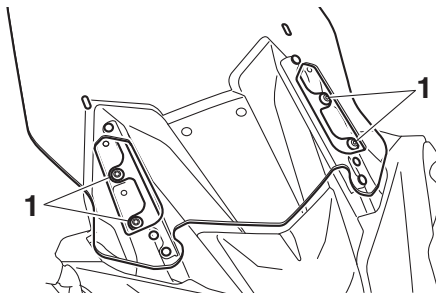

1. Vis

3. Mettre le pare-brise dans la position souhaitée, puis reposer les vis.

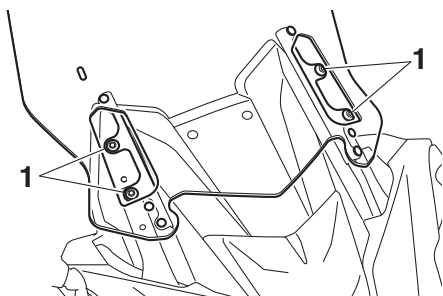

1. Vis

4. Serrer les vis au couple spécifié.
AVERTISSEMENT! Un pare-brise mal monté pourrait provoquer un accident. Bien veiller à serrer ses vis au couple spécifié.[FWA15511]

Couple de serrage :

Vis de pare-brise :
10 N·m (1.0 kgf·m, 7.4 lb·ft)

5. Remettre les caches d'accès des vis à leur place, puis reposer les rivets démontables.

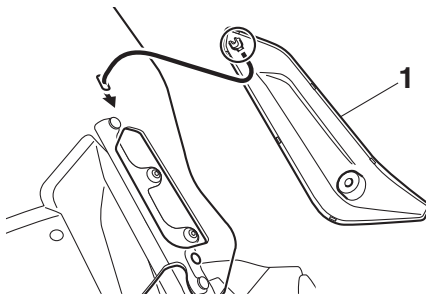

1. Cache d'accès de vis

N.B.

Pour remettre en place le rivet démontable, l'installer avec sa partie vissée extraite de la surface du rivet démontable, puis l'enfoncer à la surface.

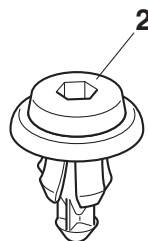
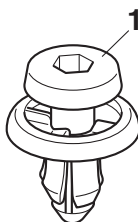

1. Rivet démontable (avant sa mise en place)
2. Rivet démontable (après installation)

Rétroviseurs

FAU39672

Les rétroviseurs sont rabattables vers l'avant et l'arrière en vue de faciliter le stationnement dans des espaces étroits. Veiller à remettre les rétroviseurs en place avant de prendre la route.

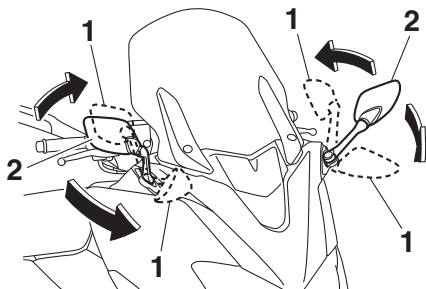

1. Position de stationnement
2. Position de conduite

FWA14372

AVERTISSEMENT

Ne pas oublier de remettre les rétroviseurs en place avant de prendre la route.

FAU77581

FWA10222

Combiné ressort-amortisseur

AVERTISSEMENT

Ce combiné ressort-amortisseur contient de l'azote fortement comprimé. Lire attentivement et s'assurer de bien comprendre les informations ci-dessous avant de manipuler le combiné ressort-amortisseur.

- Ne pas modifier ni tenter d'ouvrir la bonbonne.
- Ne pas approcher le combiné ressort-amortisseur d'une flamme ou de toute autre source de chaleur. La pression du gaz augmenterait excessivement, et la bonbonne pourrait exploser.
- Ne pas déformer ni endommager la bonbonne d'aucune façon. Le moindre endommagement de la bonbonne risque de réduire les performances d'amortissement.
- Ne pas jeter un combiné ressort-amortisseur endommagé ou usé. Tout entretien d'un combiné ressort-amortisseur doit être confié à un concessionnaire Yamaha.

FCA10102

ATTENTION

Ne jamais dépasser les limites maximum ou minimum afin d'éviter d'endommager le mécanisme.

XP530D-A uniquement :

Ce modèle est équipé d'une suspension réglable. La précontrainte du ressort et la force d'amortissement à la détente peuvent être réglées.

Précontrainte du ressort

Pour augmenter la précontrainte de ressort et donc durcir la suspension, tourner la bague de réglage dans le sens (a). Pour réduire la précontrainte de ressort et donc

adoucir la suspension, tourner la bague de réglage dans le sens (b).

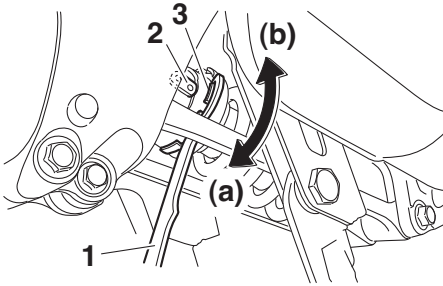

1. Clé spéciale
2. Indicateur de position
3. Bague de réglage de la précontrainte de ressort

- Il faut veiller à bien aligner l'encoche sélectionnée figurant sur la bague de réglage et l'indicateur de position figurant sur l'amortisseur.
- Effectuer ce réglage à l'aide de la clé spéciale incluse dans la trousse de réparation.

Réglage de la précontrainte de ressort :

Minimum (réglage souple) :

7 (XP530D-A)

Standard :

4 (XP530D-A)

Maximum (réglage dur) :

1 (XP530D-A)

Force d'amortissement à la détente

Pour augmenter la force d'amortissement à la détente et donc durcir l'amortissement, tourner la vis de réglage dans le sens (a). Pour réduire la force d'amortissement à la détente et donc adoucir l'amortissement, tourner la vis de réglage dans le sens (b).

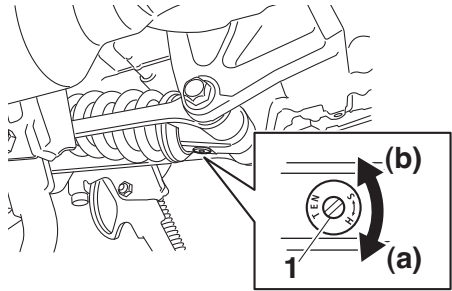

1. Vis de réglage de la force d'amortissement à la détente

Réglage de l'amortissement à la détente :

Minimum (réglage souple) :

3 (XP530D-A) tours dans le sens (b)*

Standard :

1.25 (XP530D-A) tours dans le sens (b)*

Maximum (réglage dur) :

0 (XP530D-A) tour dans le sens (b)*

* La vis de réglage étant tournée à fond dans le sens (a)

N.B.

Afin d'obtenir un réglage précis, il est préférable de vérifier le nombre total de déclics ou de tours du dispositif. En effet, en raison de différences dans la production, le nombre total des déclics ou tours de réglage peut varier selon les dispositifs de réglage de la force d'amortissement.

Commandes et instruments

Prise pour accessoire CC

FAU77352

Ce modèle est équipé d'une prise pour accessoire CC 12 V. La prise pour accessoire CC est située à l'intérieur du compartiment de rangement avant.

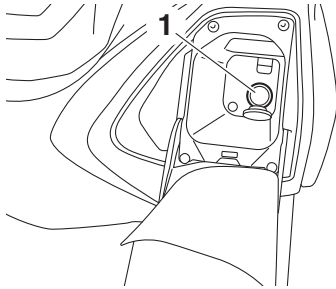

1. Prise pour accessoire CC

pour accessoire CC.

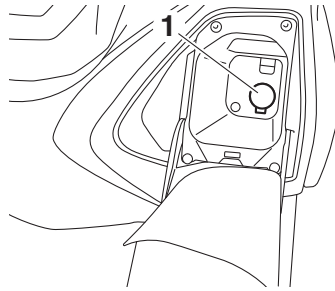

1. Protection de prise pour accessoires CC

FWA14361

AVERTISSEMENT

Après avoir débranché un accessoire, veiller à remettre la protection de la prise en place afin d'éviter toute décharge électrique ou tout court-circuit.

5

ATTENTION

FCA15432

Ne pas utiliser d'accessoire branché à la prise pour accessoire CC lorsque le moteur est coupé, et ne pas dépasser la charge de 24 W (2 A), sous peine de risquer de griller un fusible ou de décharger la batterie.

Utilisation de la prise pour accessoires CC

1. Ouvrir le compartiment de rangement avant.
2. Éteindre le véhicule.
3. Retirer le capuchon de la prise pour accessoire CC.
4. Éteindre l'accessoire.
5. Brancher l'accessoire à la prise pour accessoire CC.
6. Mettre le contact et démarrer le moteur.
7. Allumer l'accessoire.

N.B.

Lorsque le trajet est terminé, veiller à mettre l'accessoire hors tension, à le débrancher et à remettre en place la protection de la prise

Béquille latérale

FAU15306

La béquille latérale est située sur le côté gauche du cadre. Relever ou déployer la béquille latérale avec le pied tout en maintenant le véhicule à la verticale.

N.B.

Le contacteur intégré à la béquille latérale fait partie du circuit du coupe-circuit d'allumage, qui coupe l'allumage dans certaines situations. (Pour plus d'explications au sujet du coupe-circuit d'allumage, se reporter à la section suivante.)

FWA10242



AVERTISSEMENT

Ne pas rouler la béquille latérale déployée ou ne se relevant pas correctement. Celle-ci pourrait toucher le sol et distraire le pilote, qui pourrait perdre le contrôle du véhicule. Le circuit du coupe-circuit d'allumage de Yamaha permet de rappeler au pilote qu'il doit relever la béquille latérale avant de se mettre en route. Il convient donc de contrôler régulièrement ce système et de le faire réparer par un concessionnaire Yamaha en cas de mauvais fonctionnement.

Coupe-circuit d'allumage

FAU66771

Le circuit du coupe-circuit d'allumage, qui comprend les contacteurs de béquille latérale et de feu stop, remplit les fonctions suivantes.

- Il empêche la mise en marche du moteur lorsque la béquille latérale est relevée mais qu'aucun des freins n'est actionné.
- Il empêche la mise en marche du moteur lorsqu'un frein est actionné mais que la béquille latérale n'est pas relevée.
- Il coupe le moteur lorsque l'on déploie la béquille latérale.

Contrôler régulièrement le fonctionnement du circuit du coupe-circuit d'allumage en effectuant le procédé suivant.

Commandes et instruments

Le moteur étant coupé :

1. Déployer la béquille latérale.
2. S'assurer que le coupe-circuit du moteur est à la position "O".
3. Démarrer le véhicule.
4. Serrer le frein avant ou arrière.
5. Appuyer sur le contacteur "ON/⊗".

Le moteur démarre-t-il ?

NON

OUI

AVERTISSEMENT

- Pour ce contrôle, le véhicule doit être dressé sur sa béquille centrale.
- Si un mauvais fonctionnement est constaté, faire contrôler le système par un concessionnaire Yamaha avant de démarrer.

Le contacteur de béquille latérale pourrait ne pas fonctionner correctement. **Ne pas rouler** avant d'avoir fait contrôler le scooter par un concessionnaire Yamaha.

5

Le moteur étant toujours coupé :

6. Relever la béquille latérale.
7. Serrer le frein avant ou arrière.
8. Appuyer sur le contacteur "ON/⊗".

Le moteur démarre-t-il ?

OUI

NON

Il se peut que le contacteur de frein ne fonctionne pas correctement. **Ne pas rouler** avant d'avoir fait contrôler le scooter par un concessionnaire Yamaha.

Le moteur tournant toujours :

9. Déployer la béquille latérale.

Le moteur cale-t-il ?

OUI

NON

Le contacteur de béquille latérale pourrait ne pas fonctionner correctement. **Ne pas rouler** avant d'avoir fait contrôler le scooter par un concessionnaire Yamaha.

Le circuit est en ordre. **Le scooter peut être utilisé.**

Pour la sécurité – contrôles avant utilisation

FAU63440

Toujours effectuer ces contrôles avant chaque départ afin de s'assurer que le véhicule peut être conduit en toute sécurité. Toujours respecter les procédés et intervalles de contrôle et d'entretien figurant dans ce Manuel du propriétaire.

FWA11152

AVERTISSEMENT

L'omission du contrôle ou de l'entretien correct du véhicule augmente les risques d'accident ou d'endommagement. Ne pas conduire le véhicule en cas de détection d'un problème. Si le problème ne peut être résolu en suivant les procédés repris dans ce manuel, faire contrôler le véhicule par un concessionnaire Yamaha.

Contrôler les points suivants avant de mettre le moteur en marche :

ÉLÉMENTS	CONTRÔLES	PAGES
Carburant	<ul style="list-style-type: none">• Contrôler le niveau de carburant dans le réservoir.• Refaire le plein de carburant si nécessaire.• S'assurer de l'absence de fuite au niveau des durites d'alimentation.• S'assurer que la durite de mise à l'air du réservoir de carburant et la durite de trop-plein ne sont ni bouchées, craquelées ou autrement endommagées, et qu'elles sont branchées correctement.	5-21, 5-23
Huile moteur	<ul style="list-style-type: none">• Contrôler le niveau d'huile du moteur.• Si nécessaire, ajouter l'huile du type recommandé jusqu'au niveau spécifié.• S'assurer de l'absence de fuites d'huile.	8-11
Liquide de refroidissement	<ul style="list-style-type: none">• Contrôler le niveau du liquide de refroidissement dans le vase d'expansion.• Si nécessaire, ajouter du liquide de refroidissement du type recommandé jusqu'au niveau spécifié.• Contrôler le circuit de refroidissement et s'assurer de l'absence de toute fuite.	8-14
Frein avant	<ul style="list-style-type: none">• Contrôler le fonctionnement.• Faire purger le circuit hydraulique par un concessionnaire Yamaha en cas de sensation de mollesse.• Contrôler l'usure des plaquettes de frein.• Remplacer si nécessaire.• Contrôler le niveau du liquide dans le réservoir.• Si nécessaire, ajouter du liquide de frein du type spécifié jusqu'au niveau spécifié.• Contrôler le circuit hydraulique et s'assurer de l'absence de toute fuite.	8-21, 8-23

Pour la sécurité – contrôles avant utilisation

ÉLÉMENTS	CONTRÔLES	PAGES
Frein arrière	<ul style="list-style-type: none">• Contrôler le fonctionnement.• Faire purger le circuit hydraulique par un concessionnaire Yamaha en cas de sensation de mollesse.• Contrôler l'usure des plaquettes de frein.• Remplacer si nécessaire.• Contrôler le niveau du liquide dans le réservoir.• Si nécessaire, ajouter du liquide de frein du type spécifié jusqu'au niveau spécifié.• Contrôler le circuit hydraulique et s'assurer de l'absence de toute fuite.	8-21, 8-23
Poignée des gaz	<ul style="list-style-type: none">• S'assurer du fonctionnement en douceur.• Contrôler la garde de la poignée des gaz.• Si nécessaire, faire régler la garde de la poignée des gaz et lubrifier le câble et le boîtier de la poignée des gaz par un concessionnaire Yamaha.	8-17, 8-26
Roues et pneus	<ul style="list-style-type: none">• S'assurer de l'absence d'endommagement.• Contrôler l'état des pneus et la profondeur des sculptures.• Contrôler la pression de gonflage.• Corriger si nécessaire.	8-18, 8-20
Leviers de frein	<ul style="list-style-type: none">• S'assurer du fonctionnement en douceur.• Si nécessaire, lubrifier les points pivots.	8-26
Béquille centrale, béquille latérale	<ul style="list-style-type: none">• S'assurer du fonctionnement en douceur.• Lubrifier les pivots si nécessaire.	8-27
Attaches du cadre	<ul style="list-style-type: none">• S'assurer que tous les écrous et vis sont correctement serrés.• Serrer si nécessaire.	—
Instruments, éclairage, signalisation et contacteurs	<ul style="list-style-type: none">• Contrôler le fonctionnement.• Corriger si nécessaire.	—
Contacteur de béquille latérale	<ul style="list-style-type: none">• Contrôler le fonctionnement du coupe-circuit d'allumage.• En cas de mauvais fonctionnement, faire contrôler le véhicule par un concessionnaire Yamaha.	5-30

Utilisation et conseils importants concernant le pilotage

FAU15952

FAU77750

Lire attentivement ce manuel afin de se familiariser avec toutes les commandes. Si l'explication d'une commande ou d'une fonction pose un problème, consulter un concessionnaire Yamaha.

FWA10272

AVERTISSEMENT

Une mauvaise connaissance des commandes peut entraîner une perte de contrôle, qui pourrait se traduire par un accident et des blessures.

N.B. _____

Ce modèle est équipé de :

- un capteur de sécurité de chute permettant de couper le moteur en cas d'un renversement. Dans ce cas, le témoin d'alerte de panne du moteur s'allume, cela n'indique cependant pas un dysfonctionnement. Couper le contact pour éteindre le témoin d'alerte. Si le contact n'est pas coupé au préalable, le moteur se lance mais ne se met pas en marche lors de l'actionnement du bouton du démarreur.
 - un système d'arrêt automatique du moteur. Le moteur se coupe automatiquement après avoir tourné au ralenti pendant 20 minutes. Si le moteur se coupe, appuyer sur le contacteur du démarreur pour le remettre en marche.
-

Utilisation et conseils importants concernant le pilotage

Mise en marche du moteur

FAU77082

FCA10251

ATTENTION

Voir à la page 7-5 et consulter les instructions concernant le rodage du moteur avant d'utiliser le véhicule pour la première fois.

Afin que le coupe-circuit d'allumage n'entre pas en action, il faut que la béquille latérale soit relevée. (Voir page 5-30.)

1. Une fois la clé intelligente activée, se rapprocher du véhicule.
2. Appuyer sur le contacteur "ON/⊞".

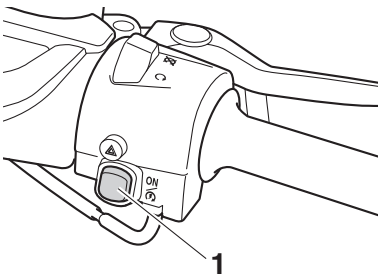

1. Contacteur "ON/⊞"

Une fois la clé intelligente authentifiée, le bipteur retentit deux fois et la béquille centrale et les serrures antivols (le cas échéant) sont déverrouillées. Tous les témoins et témoins d'alerte s'allument brièvement, puis s'éteignent.

Le témoin d'alerte du système ABS doit s'allumer lors du démarrage du véhicule et s'éteindre dès que celui-ci atteint une vitesse de 10 km/h (6 mi/h) minimum.

FCA22510

ATTENTION

Si un témoin ne fonctionne pas comme décrit ci-dessus, se reporter à la page 5-2 et effectuer le contrôle du circuit du témoin concerné.

3. Refermer tout à fait les gaz.
4. Mettre le moteur en marche en ap-

puyant sur le contacteur "ON/⊞" tout en actionnant le frein avant ou arrière. Si le moteur ne démarre pas après avoir appuyé pendant 5 secondes sur le contacteur "ON/⊞", attendre 10 secondes avant d'appuyer de nouveau sur le contacteur pour permettre ainsi de rétablir la tension de la batterie.

FCA11043

ATTENTION

En vue de prolonger la durée de service du moteur, ne jamais accélérer à l'excès tant que le moteur est froid !

Utilisation et conseils importants concernant le pilotage

FAU45093

FAU16782

Démarrage

1. Actionner le levier de frein arrière de la main gauche et saisir la poignée de manutention de la main droite. Pousser ensuite le scooter vers l'avant pour replier la béquille centrale.

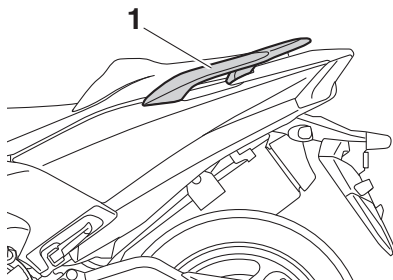

1. Poignée de manutention

2. S'asseoir à califourchon sur la selle et contrôler l'angle des rétroviseurs.
3. Signaler son intention de gagner la voie publique en allumant les clignotants.
4. Vérifier si la voie est libre, puis actionner lentement la poignée des gaz (poignée droite) afin de démarrer.
5. Éteindre les clignotants.

Accélération et décélération

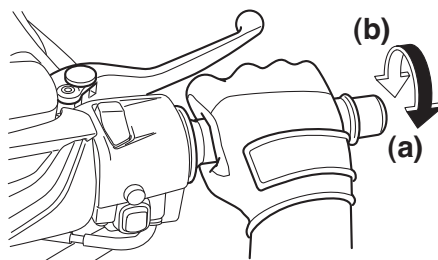

La vitesse se règle en donnant plus ou moins des gaz. Pour augmenter la vitesse, tourner la poignée des gaz dans le sens (a). Pour réduire la vitesse, tourner la poignée des gaz dans le sens (b).

Utilisation et conseils importants concernant le pilotage

Freinage

FAU16794

Arrière

FWA10301

AVERTISSEMENT

- Éviter de freiner brusquement, tout particulièrement lorsque le scooter penche d'un côté, car celui-ci risquerait de dérapier et de se renverser.
- Les rails de chemin de fer ou de tramway, les plaques de fer des chantiers et les plaques d'égout deviennent extrêmement glissants lorsqu'ils sont mouillés. Il convient donc de ralentir avant de rouler sur ce genre de surface et de redoubler de prudence en les traversant.
- Ne pas oublier qu'un freinage sur route mouillée est une manœuvre délicate.
- Rouler lentement dans les descentes, car les freinages en descente peuvent être très difficiles.

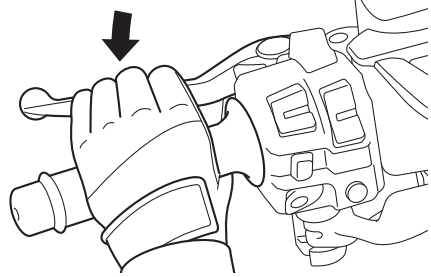

7

1. Refermer tout à fait les gaz.
2. Actionner simultanément les freins avant et arrière en augmentant progressivement la pression.

Avant

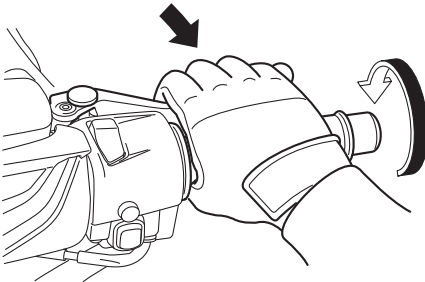

Utilisation et conseils importants concernant le pilotage

Comment réduire sa consommation de carburant

FAU16821

La consommation de carburant dépend dans une grande mesure du style de conduite. Suivre les conseils suivants en vue d'économiser le carburant :

- Éviter les régimes très élevés lors des accélérations.
- Éviter d'emballer le moteur à vide.
- Couper le moteur au lieu de le laisser tourner longtemps au ralenti (ex. : embouteillages, feux rouges, passages à niveau).

Rodage du moteur

FAU16842

Les premiers 1600 km (1000 mi) constituent la période la plus importante de la vie du moteur. C'est pourquoi il est indispensable de lire attentivement ce qui suit.

Le moteur étant neuf, il faut éviter de le soumettre à un effort excessif pendant les premiers 1600 km (1000 mi). Les pièces mobiles du moteur doivent s'user et se roder mutuellement pour obtenir les jeux de marche corrects. Pendant cette période, éviter de conduire à pleins gaz de façon prolongée et éviter tout excès susceptible de provoquer la surchauffe du moteur.

FAU36532

0–1000 km (0–600 mi)

Éviter un fonctionnement prolongé au-delà de 5100 tr/mn. **ATTENTION: Changer l'huile moteur et remplacer l'élément ou la cartouche du filtre à huile après 1000 km (600 mi) d'utilisation.**^[FCA11283]

1000–1600 km (600–1000 mi)

Éviter un fonctionnement prolongé au-delà de 6100 tr/mn.

1600 km (1000 mi) et au-delà

Le véhicule peut être conduit normalement.

FCA10311

ATTENTION

- Ne jamais faire fonctionner le moteur dans la zone rouge du compte-tours.
- Si un problème quelconque survient au moteur durant la période de rodage, consulter immédiatement un concessionnaire Yamaha.

Utilisation et conseils importants concernant le pilotage

FAU77960

Stationnement

Lors du stationnement, éteindre le véhicule et désactiver la clé intelligente.

Lorsque le véhicule reste sans surveillance, veiller à actionner la serrure antivol et la serrure de la béquille centrale. Prendre la clé intelligente avec soi. Il est recommandé de désactiver la clé intelligente.

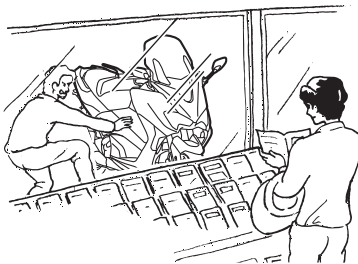

FWA10312

AVERTISSEMENT

- **Comme le moteur et le système d'échappement peuvent devenir brûlants, il convient de se garer de façon à ce que les piétons ou les enfants ne puissent facilement toucher ces éléments et s'y brûler.**
- **Ne pas garer le véhicule dans une descente ou sur un sol meuble, car il pourrait facilement se renverser, ce qui augmenterait les risques de fuite de carburant et d'incendie.**
- **Ne pas se garer à proximité d'herbe ou d'autres matériaux inflammables, car ils présentent un risque d'incendie.**

N.B.

Même lorsque le véhicule est stationné dans un endroit séparé par une barrière ou par la vitrine d'un magasin, et si la clé intelligente se trouve dans sa plage de fonctionnement, des tiers peuvent être en mesure de mettre le moteur en marche et de conduire le véhicule. Désactiver la clé intelligente lorsque le véhicule reste sans surveillance. (Voir page 3-5.)

Entretien périodique et réglage

FAU17246

La réalisation des contrôles et entretiens, réglages et lubrifications périodiques permet de garantir le meilleur rendement possible et contribue hautement à la sécurité de conduite. La sécurité est l'impératif numéro un du bon motocycliste. Les points de contrôle, réglage et lubrification principaux du véhicule sont expliqués aux pages suivantes.

Les fréquences données dans le tableau des entretiens périodiques s'entendent pour la conduite dans des conditions normales. Le propriétaire devra donc adapter les fréquences préconisées et éventuellement les raccourcir en fonction du climat, du terrain, de la situation géographique et de l'usage qu'il fait de son véhicule.

FWA10322

AVERTISSEMENT

L'omission d'entretiens ou l'utilisation de techniques d'entretien incorrectes peut accroître les risques de blessures, voire de mort, pendant un entretien ou l'utilisation du véhicule. Si l'on ne maîtrise pas les techniques d'entretien du véhicule, ce travail doit être confié à un concessionnaire Yamaha.

FWA15123

AVERTISSEMENT

Couper le moteur avant d'effectuer tout entretien, sauf si autrement spécifié.

- Les pièces mobiles d'un moteur en marche risquent de happer un membre ou un vêtement et les éléments électriques de provoquer décharges et incendies.
- Effectuer un entretien en laissant tourner le moteur peut entraîner traumatismes oculaires, brûlures, incendies et intoxications par monoxyde de carbone pouvant provoquer la mort. Se reporter à la page 1-2 pour plus d'informations

concernant le monoxyde de carbone.

FWA15461

AVERTISSEMENT

Les disques, étriers, tambours et garnitures de frein peuvent devenir très chauds lors de leur utilisation. Pour éviter tout risque de brûlures, laisser refroidir les éléments de frein avant de les toucher.

Le but des entretiens du système antipollution ne se limite pas à réduire la pollution atmosphérique, ils permettent aussi d'assurer un rendement et un fonctionnement optimaux du moteur. Les entretiens relatifs au système de contrôle des gaz d'échappement sont regroupés dans un tableau d'entretiens périodiques séparé. La personne qui effectue ces entretiens doit avoir accès à des données techniques spécialisées et doit posséder les connaissances et l'outillage nécessaires. L'entretien, le remplacement et les réparations des organes du système de contrôle des gaz d'échappement peuvent être effectués par tout mécanicien professionnel. Les concessionnaires Yamaha possèdent la formation technique et l'outillage requis pour mener à bien ces entretiens.

Trousse de réparation

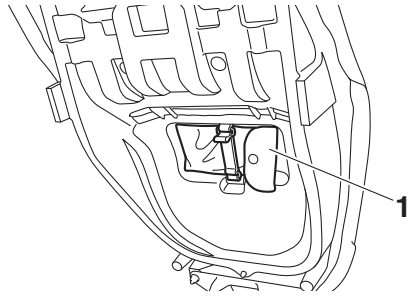

1. Trousse de réparation

La trousses de réparation se trouve sous la selle. (Voir page 3-11.)

Les informations données dans ce manuel et les outils de la trousses de réparation sont destinés à fournir au propriétaire les moyens nécessaires pour effectuer l'entretien préventif et les petites réparations. Cependant d'autres outils, comme une clé dynamométrique, peuvent être nécessaires pour effectuer correctement certains entretiens.

N.B. _____

Si l'on ne dispose pas des outils ou de l'expérience nécessaires pour mener un travail à bien, il faut le confier à un concessionnaire Yamaha.

Entretien périodique et réglage

FAU71031

N.B.

- Il n'est pas nécessaire d'effectuer le contrôle annuel lorsqu'un contrôle périodique a été effectué dans l'année à échéance de la distance parcourue.
- À partir de 50000 km (30000 mi), effectuer les entretiens en reprenant les fréquences depuis 10000 km (6000 mi).
- L'entretien des éléments repérés d'un astérisque ne peut être mené à bien sans les données techniques, les connaissances et l'outillage adéquats, et doit être confié à un concessionnaire Yamaha.

FAU71071

Entretiens périodiques du système de contrôle des gaz d'échappement

N°	ÉLÉMENTS	CONTRÔLES OU ENTRETIENS À EFFECTUER	DISTANCE AU COMPTEUR					CONTRÔLE ANNUEL		
			X 1000 km							
			1	10	20	30	40			
X 1000 mi					0.6	6	12	18	24	
1	* Canalisation de carburant	<ul style="list-style-type: none"> • S'assurer que les durites d'alimentation ne sont ni craquelées ni autrement endommagées. • Remplacer si nécessaire. 		√	√	√	√	√		
2	* Bougies	<ul style="list-style-type: none"> • Contrôler l'état. • Régler l'écartement et nettoyer. 		√		√				
		<ul style="list-style-type: none"> • Remplacer. 			√		√			
3	* Jeu des soupapes	<ul style="list-style-type: none"> • Vérifier et régler. 	Tous les 40000 km (24000 mi)							
4	* Injection de carburant	<ul style="list-style-type: none"> • Contrôler le régime de ralenti du moteur. 	√	√	√	√	√	√		
		<ul style="list-style-type: none"> • Vérifier et régler la synchronisation. 		√	√	√	√	√		
5	* Système d'échappement	<ul style="list-style-type: none"> • S'assurer qu'il n'y a pas de fuites. • Serrer si nécessaire. • Remplacer les joints si nécessaire. 	√	√	√	√	√			
6	* Recyclage des vapeurs de carburant	<ul style="list-style-type: none"> • S'assurer du bon état du dispositif de recyclage. • Remplacer si nécessaire. 			√		√			

Entretien périodique et réglage

FAU71372

Tableau des entretiens et graissages périodiques

N°	ÉLÉMENTS	CONTRÔLES OU ENTRETIENS À EFFECTUER	DISTANCE AU COMPTEUR					CONTRÔLE ANNUEL		
			X 1000 km							
			1	10	20	30	40			
X 1000 mi					0.6	6	12	18	24	
1	* Contrôle du système de diagnostic	<ul style="list-style-type: none"> Réaliser une inspection dynamique à l'aide de l'outil de diagnostic des pannes Yamaha. Vérifier les codes d'erreur. 	√	√	√	√	√	√	√	√
2	* Élément du filtre à air	<ul style="list-style-type: none"> Remplacer. 			√			√		
3	* Éléments du filtre à air du boîtier de la courroie trapézoïdale	<ul style="list-style-type: none"> Nettoyer. 		√		√				
		<ul style="list-style-type: none"> Remplacer. 			√		√			
4	* Frein avant	<ul style="list-style-type: none"> Contrôler le fonctionnement, le niveau du liquide et s'assurer de l'absence de fuite. Remplacer les plaquettes de frein si nécessaire. 	√	√	√	√	√	√	√	√
5	* Frein arrière	<ul style="list-style-type: none"> Contrôler le fonctionnement, le niveau du liquide et s'assurer de l'absence de fuite. Remplacer les plaquettes de frein si nécessaire. 	√	√	√	√	√	√	√	√
6	* Durites de frein	<ul style="list-style-type: none"> S'assurer de l'absence de craquelures ou autre endommagement. 		√	√	√	√	√	√	√
		<ul style="list-style-type: none"> Remplacer. 	Tous les 4 ans							
7	* Liquide de frein	<ul style="list-style-type: none"> Changer. 	Tous les 2 ans							
8	* Câble de blocage du frein arrière	<ul style="list-style-type: none"> Vérifier la longueur du câble. Régler si nécessaire. 	À la première échéance et 4000 km (2400 mi) après les premiers 1000 km (600 mi), puis tous les 5000 km (3000 mi).							
9	* Blocage du frein arrière	<ul style="list-style-type: none"> Contrôler le fonctionnement. Régler. 	√	√	√	√	√	√	√	√
10	* Roues	<ul style="list-style-type: none"> Contrôler la voile et l'état. Remplacer si nécessaire. 		√	√	√	√	√		

Entretien périodique et réglage

N°	ÉLÉMENTS	CONTRÔLES OU ENTRETIENS À EFFECTUER	DISTANCE AU COMPTEUR					CONTRÔLE ANNUEL
			X 1000 km					
			1	10	20	30	40	
		X 1000 mi						
			0.6	6	12	18	24	
11	* Pneus	<ul style="list-style-type: none"> • Contrôler la profondeur de sculpture et l'état des pneus. • Remplacer si nécessaire. • Contrôler la pression de gonflage. • Corriger si nécessaire. 		✓	✓	✓	✓	✓
12	* Roulements de roue	<ul style="list-style-type: none"> • S'assurer qu'ils n'ont pas de jeu et ne sont pas endommagés. 		✓	✓	✓	✓	
13	* Courroie de transmission	<ul style="list-style-type: none"> • Contrôler l'état de la courroie. • Remplacer si nécessaire. • Contrôler la tension de la courroie. • Régler si nécessaire. 	À l'intervalle initial et tous les 10000 km (6000 mi) jusqu'à 40000 km (24000 mi), puis tous les 5000 km (3000 mi).					
14	* Poulie d'entraînement et arbre secondaire	<ul style="list-style-type: none"> • Lubrifier. 			✓		✓	
15	* Roulements de direction	<ul style="list-style-type: none"> • S'assurer qu'il n'y a pas de jeu. 	✓	✓		✓		
		<ul style="list-style-type: none"> • Regarnir modérément de graisse à base de savon au lithium. 			✓		✓	
16	* Visserie du châssis	<ul style="list-style-type: none"> • S'assurer du serrage correct de toute la visserie. 		✓	✓	✓	✓	✓
17	* Axe de pivot de levier de frein avant et arrière	<ul style="list-style-type: none"> • Lubrifier à la graisse silicone. 		✓	✓	✓	✓	✓
18	* Béquille latérale, béquille centrale	<ul style="list-style-type: none"> • Contrôler le fonctionnement. • Lubrifier à la graisse à base de savon au lithium. 		✓	✓	✓	✓	✓
19	* Contacteur de béquille latérale	<ul style="list-style-type: none"> • Contrôler le fonctionnement et remplacer si nécessaire. 	✓	✓	✓	✓	✓	✓
20	* Fourche avant	<ul style="list-style-type: none"> • Contrôler le fonctionnement et s'assurer de l'absence de fuites d'huile. • Remplacer si nécessaire. 		✓	✓	✓	✓	
21	* Combiné ressort-amortisseur	<ul style="list-style-type: none"> • Contrôler le fonctionnement et s'assurer de l'absence de fuites d'huile. • Remplacer si nécessaire. 		✓	✓	✓	✓	

Entretien périodique et réglage

N°	ÉLÉMENTS	CONTRÔLES OU ENTRETIENS À EFFECTUER	DISTANCE AU COMPTEUR					CONTROLE ANNUEL		
			X 1000 km							
			1	10	20	30	40			
X 1000 mi					0.6	6	12	18	24	
22 *	Points pivots de bras relais et bras de raccordement de suspension arrière	<ul style="list-style-type: none"> • Contrôler le fonctionnement. 		√	√	√	√			
23	Huile moteur	<ul style="list-style-type: none"> • Changer (chauffer le moteur avant d'effectuer la vidange). • Contrôler le niveau d'huile et s'assurer de l'absence de fuites d'huile. 	À l'intervalle initial et chaque fois que le témoin de changement d'huile clignote ou s'allume [tous les 5000km (3000 mi)].					√		
24	Cartouche du filtre à huile moteur	<ul style="list-style-type: none"> • Remplacer. 	√		√		√			
25 *	Circuit de refroidissement	<ul style="list-style-type: none"> • Contrôler le niveau de liquide de refroidissement et s'assurer de l'absence de fuites de liquide. 		√	√	√	√	√	√	
		<ul style="list-style-type: none"> • Changer. 	Tous les 3 ans							
26 *	Courroie trapézoïdale	<ul style="list-style-type: none"> • Remplacer. 	Lorsque l'indicateur de remplacement de la courroie trapézoïdale clignote [tous les 20000 km (12000 mi)]							
27 *	Contacteur de feu stop sur frein avant et arrière	<ul style="list-style-type: none"> • Contrôler le fonctionnement. 	√	√	√	√	√	√	√	
28 *	Pièces mobiles et câbles	<ul style="list-style-type: none"> • Lubrifier. 		√	√	√	√	√	√	
29 *	Logement de la poignée des gaz et câble	<ul style="list-style-type: none"> • Contrôler le fonctionnement et la garde. • Régler le jeu du câble des gaz si nécessaire. • Lubrifier le logement de la poignée des gaz, le câble des gaz et le câble des poignées chauffantes. 		√	√	√	√	√	√	
30 *	Éclairage, signalisation et contacteurs	<ul style="list-style-type: none"> • Contrôler le fonctionnement. • Régler le faisceau de phare. 	√	√	√	√	√	√	√	

N.B.

Filtres à air

- Le filtre à air du moteur utilise un élément jetable en papier revêtu d'huile. Cet élément ne peut pas être nettoyé à l'air comprimé, cela l'endommagerait.
- Si le véhicule est souvent utilisé sous la pluie ou dans des zones poussiéreuses, les éléments du filtre à air du moteur et du filtre à air de la courroie trapézoïdale doivent être entretenus plus fréquemment.

Entretien des freins hydrauliques

- Contrôler régulièrement les niveaux de liquide de frein dans les réservoirs et faire l'appoint le cas échéant.
 - Remplacer les composants internes des maîtres-cylindres et des étriers et changer le liquide de frein tous les 2 ans.
 - Remplacer les durites de frein tous les 4 ans ou plus tôt si elles sont craquelées ou endommagées.
-

Entretien périodique et réglage

FAU18773

Dépose et repose des caches

Afin de pouvoir effectuer certains entretiens décrits dans ce chapitre, il est nécessaire de déposer les caches illustrés. Se référer à cette section à chaque fois qu'il faut déposer ou reposer un cache.

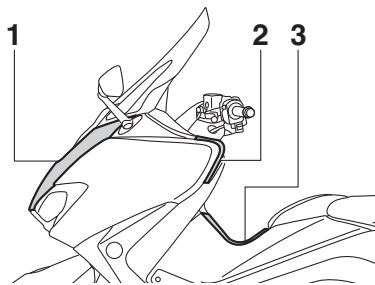

1. Cache A
2. Cache B
3. Cache C

FAU77482

Cache A

8

Dépose du cache

1. Retirer les vis.

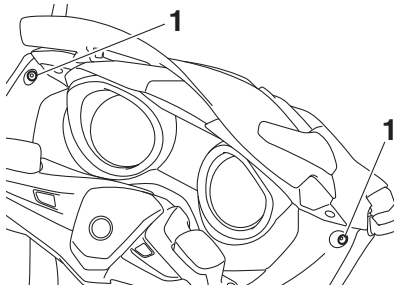

1. Vis

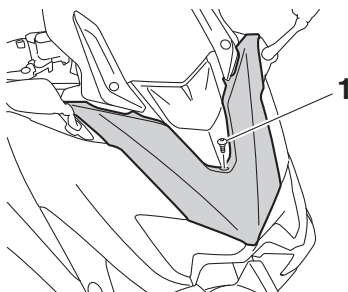

1. Vis
2. Décrocher les coins supérieurs gauche et droit du cache en dégageant ses côtés, comme illustré.



1. Cache A
3. Retirer le cache en se référant à l'illustration.



Mise en place du cache

1. Insérer les onglets des coins supérieurs gauche et droit du cache.
2. Aligner l'ergot central et inférieur, puis remettre le cache en place.

Entretien périodique et réglage

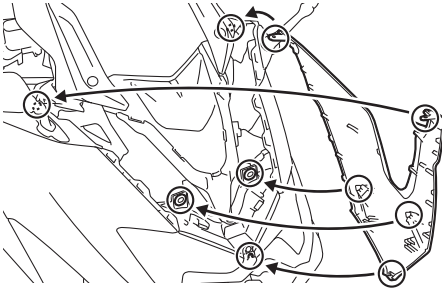

3. Remettre les vis en place.

Cache B

Dépose du cache

1. Retirer la vis.

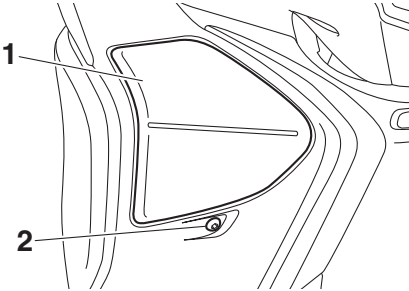

1. Cache B
2. Vis

2. Lever doucement en faisant levier la partie supérieure du cache, puis faire glisser le cache vers le haut.

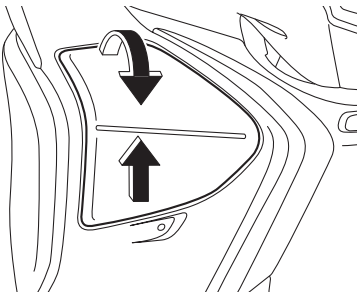

Mise en place du cache

Remettre le cache à sa place, puis reposer la vis.

Cache C

Dépose du cache

Déposer les vis, puis tirer le cache vers soi.

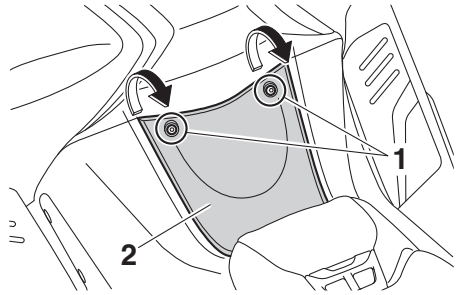

1. Vis
2. Cache C

Mise en place du cache

Remettre le cache en place, puis reposer les vis.

Entretien périodique et réglage

FAU19643

Contrôle des bougies

Les bougies sont des pièces importantes du moteur et elles doivent être contrôlées régulièrement, de préférence par un concessionnaire Yamaha. Les bougies doivent être démontées et contrôlées aux fréquences indiquées dans le tableau des entretiens et graissages périodiques, car la chaleur et les dépôts finissent par les user. L'état des bougies peut en outre révéler l'état du moteur.

La porcelaine autour de l'électrode centrale de chaque bougie doit être de couleur café au lait clair ou légèrement foncé, couleur idéale pour un véhicule utilisé dans des conditions normales. Si la couleur d'une bougie est nettement différente, le moteur pourrait présenter une anomalie. Ne jamais essayer de diagnostiquer soi-même de tels problèmes. Il est préférable de confier le véhicule à un concessionnaire Yamaha.

Si l'usure des électrodes est excessive ou les dépôts de calamine ou autres sont trop importants, il convient de remplacer la bougie concernée.

Bougie spécifiée :
NGK/CR7E

Avant de monter une bougie, il faut mesurer l'écartement de ses électrodes à l'aide d'un jeu de cales d'épaisseur et le régler si nécessaire.

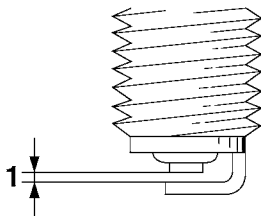

1. Écartement des électrodes

Écartement des électrodes :
0.7–0.8 mm (0.028–0.031 in)

Nettoyer la surface du joint de la bougie et ses plans de joint, puis nettoyer soigneusement les filets de bougie.

Couple de serrage :
Bougie :
13 N·m (1.3 kgf·m, 9.6 lb·ft)

N.B.

Si une clé dynamométrique n'est pas disponible lors du montage d'une bougie, une bonne approximation consiste à serrer de 1/4–1/2 tour supplémentaire après le serrage à la main. Il faudra toutefois serrer la bougie au couple spécifié le plus rapidement possible.

Absorbeur de vapeurs d'essence

FAU36112

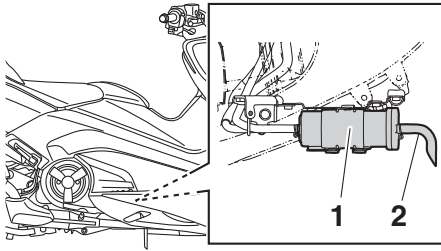

1. Absorbeur
2. Durite de mise à l'air du boîtier de catalyseur

Ce modèle est équipé d'un absorbeur de vapeurs d'essence pour empêcher la dissipation de ces vapeurs dans l'atmosphère. Avant d'utiliser le véhicule, effectuer les vérifications suivantes :

- S'assurer du branchement correct de chaque durite.
- S'assurer de l'absence de fissures ou d'endommagement au niveau de chaque durite et de l'absorbeur de vapeurs d'essence. Remplacer si nécessaire.
- S'assurer que l'absorbeur de vapeurs d'essence n'est pas obstrué et, si nécessaire, le nettoyer.

Huile moteur et cartouche du filtre à huile

FAU77363

Il faut vérifier le niveau d'huile moteur avant chaque départ. Il convient également de changer l'huile et de remplacer la cartouche du filtre à huile aux fréquences spécifiées dans le tableau des entretiens et graissages périodiques.

Contrôle du niveau d'huile moteur

1. Dresser le véhicule sur sa béquille centrale. Une légère inclinaison peut entraîner des erreurs de lecture.
2. Mettre le moteur en marche et le faire chauffer pendant deux minutes, puis le couper.
3. Attendre deux minutes que l'huile se stabilise, puis vérifier son niveau à travers le hublot de contrôle, situé au côté inférieur gauche du carter moteur.

N.B.

Le niveau d'huile moteur doit se situer entre les repères de niveau minimum et maximum.

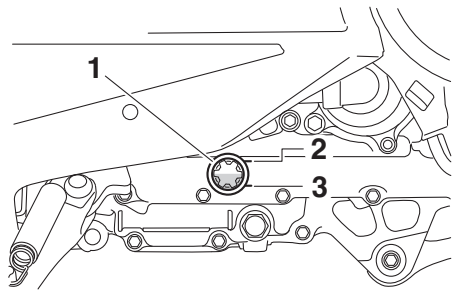

1. Hublot de contrôle du niveau d'huile moteur
 2. Repère de niveau maximum
 3. Repère de niveau minimum
4. Si le niveau d'huile moteur est inférieur au repère de niveau minimum, ajouter de l'huile du type recommandé jusqu'au niveau spécifié.

Entretien périodique et réglage

Changement de l'huile moteur (et remplacement de la cartouche du filtre à huile)

1. Dresser le véhicule sur un plan horizontal.
2. Mettre le moteur en marche, le faire chauffer pendant quelques minutes, puis le couper.
3. Placer un bac à vidange sous le moteur afin d'y recueillir l'huile usagée.
4. Retirer le bouchon de remplissage de l'huile moteur, puis le boulon de vidange de l'huile moteur et son joint.

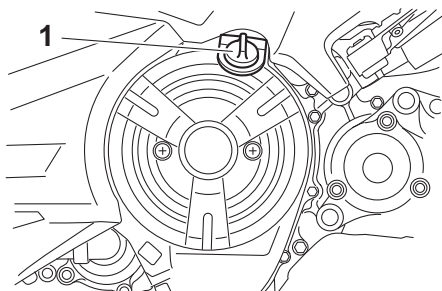

1. Bouchon de remplissage de l'huile moteur

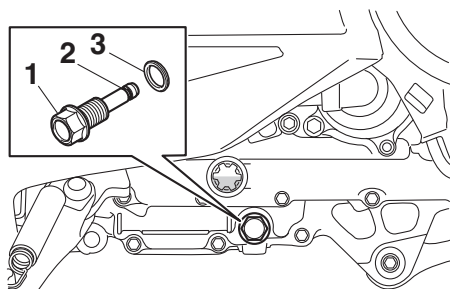

1. Vis de vidange d'huile moteur
2. Joint torique
3. Joint

5. Contrôler l'état du joint torique et le remplacer s'il est abîmé.

N.B. _____

Sauter les étapes 6–8 si l'on ne procède pas au remplacement de la cartouche du filtre à huile.

6. Déposer la cartouche du filtre à huile à l'aide d'une clé pour filtre à huile.

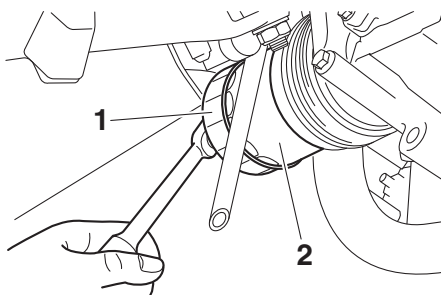

1. Clé pour filtre à huile
2. Cartouche de filtre à huile

N.B. _____

Des clés pour filtre à huile sont disponibles chez les concessionnaires Yamaha.

7. Enduire le joint torique de la cartouche du filtre à huile neuve d'une fine couche d'huile moteur propre.

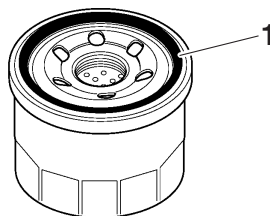

1. Joint torique

N.B. _____

S'assurer que le joint torique est bien logé dans son siège.

8. Mettre la cartouche du filtre à huile neuve en place, puis la serrer au couple spécifié à l'aide d'une clé dynamométrique.

Entretien périodique et réglage

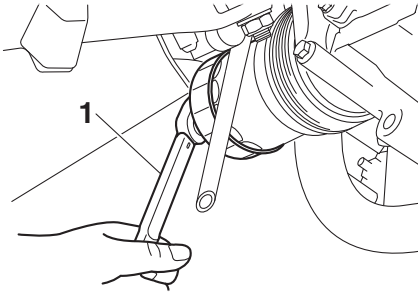

1. Clé dynamométrique

Couple de serrage :

Cartouche du filtre à huile :
17 N·m (1.7 kgf·m, 13 lb·ft)

9. Remettre la vis de vidange d'huile moteur et un joint neuf en place, puis serrer la vis au couple spécifié.

Couple de serrage :

Vis de vidange de l'huile moteur :
43 N·m (4.3 kgf·m, 32 lb·ft)

10. Contrôler l'état du joint torique et le remplacer s'il est abîmé.

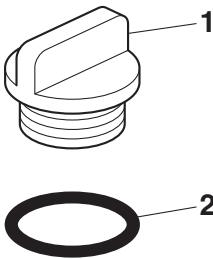

1. Bouchon de remplissage de l'huile moteur
2. Joint torique

11. Remettre à niveau en ajoutant la quantité spécifiée de l'huile moteur recommandée, puis remonter et serrer le bouchon de remplissage d'huile.

Huile moteur:

Marque recommandée:
YAMALUBE

Viscosités SAE:
10W-40

Classification d'huile moteur recommandée:
API Service de type SG et au-delà, norme JASO MA

Quantité d'huile :

Changement d'huile:
2.60 L (2.75 US qt, 2.29 Imp.qt)
Avec dépose du filtre à huile:
2.90 L (3.07 US qt, 2.55 Imp.qt)

N.B.

Bien veiller à essuyer toute coulure d'huile après que le moteur et le système d'échappement ont refroidi.

FCA11621

ATTENTION

- Ne pas mélanger d'additif chimique à l'huile afin d'éviter tout patinage de l'embrayage, car l'huile moteur lubrifie également l'embrayage. Ne pas utiliser des huiles de grade diesel "CD" ni des huiles de grade supérieur à celui spécifié. S'assurer également de ne pas utiliser une huile portant la désignation "ENERGY CONSERVING II" ou la même désignation avec un chiffre plus élevé.
 - S'assurer qu'aucune crasse ou objet ne pénètre dans le carter moteur.
12. Mettre le moteur en marche et le laisser tourner au ralenti pendant quelques minutes et contrôler s'il y a présence de fuites d'huile. En cas de fuite d'huile, couper immédiatement le moteur et rechercher la cause.
13. Couper le moteur, puis vérifier le niveau d'huile et faire l'appoint, si nécessaire.
14. Réinitialiser l'indicateur de change-

ment d'huile. (Voir page 5-11.)

FAU20071

Liquide de refroidissement

Il faut contrôler le niveau du liquide de refroidissement avant chaque départ. Il convient également de changer le liquide de refroidissement aux fréquences spécifiées dans le tableau des entretiens et graissages périodiques.

FAU52024

Contrôle du niveau

1. Dresser le véhicule sur sa béquille centrale.

N.B.

- Le niveau du liquide de refroidissement doit être vérifié le moteur froid, car il varie en fonction de la température du moteur.
- S'assurer que le véhicule est bien à la verticale avant de contrôler le niveau du liquide de refroidissement. Une légère inclinaison peut entraîner des erreurs de lecture.

2. Contrôler le niveau du liquide de refroidissement par le hublot de contrôle.

N.B.

Le niveau du liquide de refroidissement doit se situer entre les repères de niveau minimum et maximum.

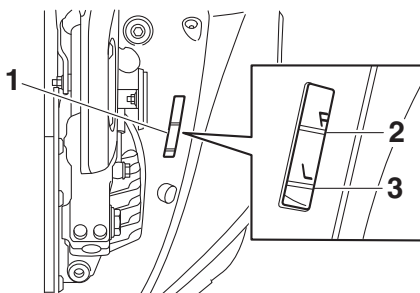

1. Hublot de contrôle du niveau de liquide de refroidissement
2. Repère de niveau maximum
3. Repère de niveau minimum

Entretien périodique et réglage

3. Si le niveau du liquide de refroidissement est inférieur ou égal au repère de niveau minimum, enlever le tapis du repose-pied gauche en le tirant vers le haut comme illustré.

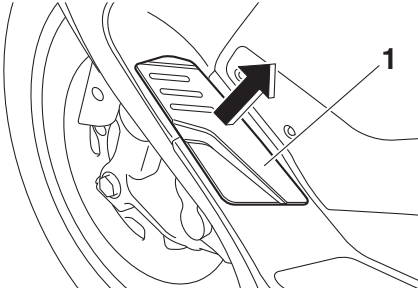

1. Tapis de repose-pied

4. Retirer le cache du vase d'expansion après avoir retiré sa vis.

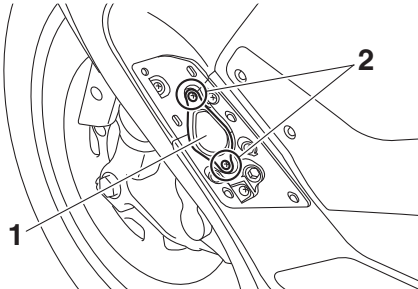

1. Cache du vase d'expansion
2. Vis

5. Retirer le bouchon du vase d'expansion, ajouter du liquide jusqu'au repère de niveau maximum, puis remettre le bouchon en place.

AVERTISSEMENT! Retirer uniquement le bouchon du vase d'expansion. Ne jamais essayer de retirer le bouchon du radiateur tant que le moteur est chaud.^[FWA15162]

ATTENTION: Si l'on ne peut se procurer du liquide de refroidissement, utiliser de l'eau distillée ou de l'eau du robinet douce. Ne pas utiliser d'eau dure ou salée, car cela en-

dommagerait le moteur. Si l'on a utilisé de l'eau au lieu de liquide de refroidissement, il faut la remplacer par du liquide de refroidissement dès que possible afin de protéger le circuit de refroidissement du gel et de la corrosion. Si on a ajouté de l'eau au liquide de refroidissement, il convient de faire rétablir le plus rapidement possible le taux d'antigel par un concessionnaire Yamaha, afin de rendre toutes ses propriétés au liquide de refroidissement.^[FCA10473]

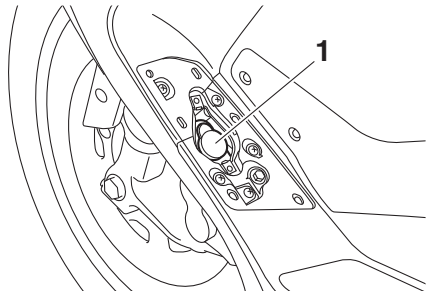

1. Bouchon du vase d'expansion

Capacité du vase d'expansion (jusqu'au repère de niveau maximum) :
0.25 L (0.26 US qt, 0.22 Imp.qt)

6. Remettre le cache du vase d'expansion en place et le fixer à l'aide de sa vis.
7. Remettre le tapis gauche en place et appuyer sur celui-ci afin de le fixer correctement.

Entretien périodique et réglage

FAU52032

Élément du filtre à air du moteur

Il convient de remplacer l'élément du filtre à air aux fréquences spécifiées dans le tableau des entretiens périodiques. Remplacer plus fréquemment l'élément de filtre à air lorsque le véhicule est souvent utilisé dans des zones très poussiéreuses ou humides.

teur en marche avant d'avoir remonté l'élément du filtre à air. Une usure excessive du ou des pistons et/ou du ou des cylindres pourrait en résulter.^[FCA10482]

5. Remettre le couvercle du boîtier de filtre à air en place et le fixer à l'aide de ses vis.
6. Reposer le cache.

Remplacement de l'élément du filtre à air

1. Déposer le cache C. (Voir page 8-8.)
2. Retirer le couvercle du boîtier de filtre à air à air après avoir retiré ses vis.

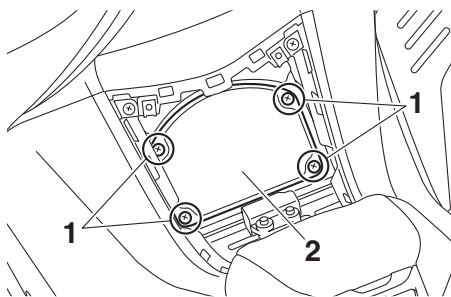

1. Vis
 2. Couvercle du boîtier de filtre à air
3. Extraire l'élément du filtre à air.

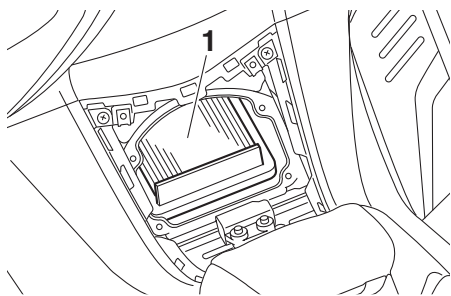

1. Élément du filtre à air
4. Loger un élément neuf dans le boîtier de filtre à air. **ATTENTION: S'assurer que l'élément du filtre à air est correctement logé dans le boîtier de filtre à air. Ne jamais mettre le mo-**

Entretien périodique et réglage

Contrôle du régime de ralenti du moteur

FAU44735

Contrôler et, si nécessaire, faire régler le régime de ralenti du moteur par un concessionnaire Yamaha.

Régime de ralenti du moteur :
1100–1300 tr/mn

Contrôle de la garde de la poignée des gaz

FAU21386

Mesurer la garde de la poignée des gaz comme illustré.

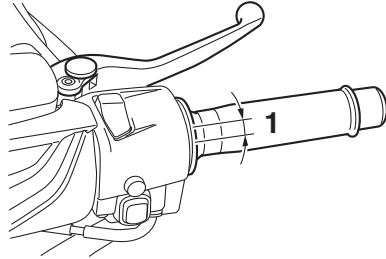

1. Garde de la poignée des gaz

Garde de la poignée des gaz :
1.0–3.0 mm (0.04–0.12 in)

Contrôler régulièrement la garde de la poignée des gaz et, si nécessaire, la faire régler par un concessionnaire Yamaha.

Jeu de soupape

Les soupapes sont des pièces importantes du moteur et comme leur jeu se modifie à la longue, elles doivent être contrôlées et réglées aux fréquences spécifiées dans le tableau des entretiens. Un mauvais ajustement des soupapes peut dérégler l'alimentation en carburant/air, générer un bruit de moteur anormal et, à force, endommager le moteur. Il convient donc de vérifier et de régler régulièrement le jeu de soupape chez votre concessionnaire Yamaha.

N.B.

Le moteur doit être froid pour effectuer cet entretien.

Pneus

Les pneus sont le seul contact entre le véhicule et la route. Quelles que soient les conditions de conduite, la sécurité repose sur une très petite zone de contact avec la route. Par conséquent, il est essentiel de garder en permanence les pneus en bon état et de les remplacer au moment opportun par les pneus spécifiés.

Pression de gonflage

Il faut contrôler et, le cas échéant, régler la pression de gonflage des pneus avant chaque utilisation du véhicule.

FWA10504



AVERTISSEMENT

La conduite d'un véhicule dont les pneus ne sont pas gonflés à la pression correcte peut être la cause de blessures graves, voire de mort, en provoquant une perte de contrôle.

- **Contrôler et régler la pression de gonflage des pneus lorsque ceux-ci sont à la température ambiante.**
 - **Adapter la pression de gonflage des pneus à la vitesse de conduite et au poids total du pilote, du passager, des bagages et des accessoires approuvés pour ce modèle.**
-

Entretien périodique et réglage

Pression de gonflage (contrôlée les pneus froids) :

1 personne :

Avant :

225 kPa (2.25 kgf/cm², 33 psi)

Arrière :

250 kPa (2.50 kgf/cm², 36 psi)

2 personnes :

Avant :

225 kPa (2.25 kgf/cm², 33 psi)

Arrière :

280 kPa (2.80 kgf/cm², 41 psi)

Charge* maximale :

199 kg (439 lb) (XP530D-A)

202 kg (445 lb) (XP530-A, XP530E-A)

* Poids total du pilote, du passager, du chargement et des accessoires

FWA10512

AVERTISSEMENT

Ne jamais surcharger le véhicule. La conduite d'un véhicule surchargé peut être la cause d'un accident.

Contrôle des pneus

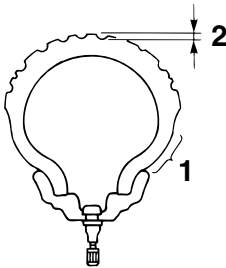

1. Flanc de pneu

2. Profondeur de sculpture de pneu

Contrôler les pneus avant chaque départ. Si la bande de roulement centrale a atteint la limite spécifiée, si un clou ou des éclats de verre sont incrustés dans le pneu ou si son flanc est craquelé, faire remplacer immédiatement le pneu par un concessionnaire Yamaha.

Profondeur de sculpture de pneu minimale (avant et arrière) :

1.6 mm(0.06 in)

N.B.

La limite de profondeur des sculptures peut varier selon les législations nationales. Il faut toujours se conformer à la législation du pays dans lequel on utilise le véhicule.

FWA10472

AVERTISSEMENT

- Faire remplacer par un concessionnaire Yamaha tout pneu usé à l'excès. La conduite avec des pneus usés compromet la stabilité du véhicule et est en outre illégale.
- Le remplacement des pièces se rapportant aux freins et aux roues doit être confié à un concessionnaire Yamaha, car celui-ci possède les connaissances et l'expérience nécessaires à ces travaux.
- Après avoir remplacé un pneu, éviter de faire de la vitesse jusqu'à ce que le pneu soit "rodé" et ait acquis toutes ses caractéristiques.

8

Renseignements sur les pneus

Ce modèle est équipé de pneus sans chambre à air (Tubeless) et de valves de gonflage.

Les pneus s'usent, même s'ils n'ont pas été utilisés ou n'ont été utilisés qu'occasionnellement. Des craquelures sur la bande de roulement et les flancs du pneu, parfois accompagnées d'une déformation de la carcasse, sont des signes significatifs du vieillissement du pneu. Les vieux pneus et les pneus usagés doivent être contrôlés par des professionnels du pneumatique afin de s'assurer qu'ils peuvent encore servir.

FWA16101

AVERTISSEMENT

- Les pneus avant et arrière doivent

être de la même conception et du même fabricant afin de garantir une bonne tenue de route et éviter les accidents.

- **Toujours remettre correctement les capuchons de valve en place afin de prévenir toute chute de la pression de gonflage.**
- **Afin d'éviter tout dégonflement des pneus lors de la conduite, utiliser exclusivement les valves et obus de valve figurant ci-dessous.**

Après avoir subi de nombreux tests, seuls les pneus cités ci-après ont été homologués par Yamaha pour ce modèle.

Pneu avant :

Taille :

120/70R15M/C(56H)

Fabricant/modèle :

BRIDGESTONE/BATTLAXSCF

(XP530-A, XP530E-A)

DUNLOP/ROADSMART3

(XP530D-A)

Valve de gonflage :

PVR59A

Obus de valve :

#9100 (d'origine)

Pneu arrière :

Taille :

160/60R15M/C(67H)

Fabricant/modèle :

BRIDGESTONE/BATTLAXSCR

(XP530-A, XP530E-A)

DUNLOP/ROADSMART3

(XP530D-A)

Valve de gonflage :

TR412

Obus de valve :

#9100 (d'origine)

Roues coulées

Pour assurer un fonctionnement optimal, une longue durée de service et une bonne sécurité de conduite, prendre note des points suivants concernant les roues recommandées.

- Avant chaque démarrage, il faut s'assurer que les jantes de roue ne sont pas craquelées, qu'elles n'ont pas de saut et ne sont ni voilées ni autrement endommagées. Si une roue est endommagée de quelque façon, la faire remplacer par un concessionnaire Yamaha. Ne jamais tenter une quelconque réparation sur une roue. Toute roue déformée ou craquelée doit être remplacée.
- Il faut équilibrer une roue à chaque fois que le pneu ou la roue sont remplacés ou remis en place après démontage. Une roue mal équilibrée se traduit par un mauvais rendement, une mauvaise tenue de route et réduit la durée de service du pneu.
- Après avoir réparé ou remplacé le pneu avant, serrer l'écrou et le contre-écrou du corps de valve à leur couple de serrage spécifique.

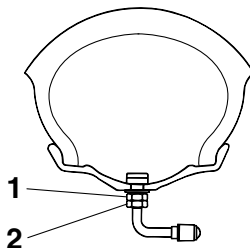

1. Écrou de corps de valve
2. Contre-écrou de corps de valve

Entretien périodique et réglage

Couples de serrage :

Écrou de corps de valve :
2.0 N·m (0.20 kgf·m, 1.5 lb·ft)

Contre-écrou de corps de valve :
3.0 N·m (0.30 kgf·m, 2.2 lb·ft)

FAU50861

Réglage de la garde des leviers de frein avant et arrière

Avant

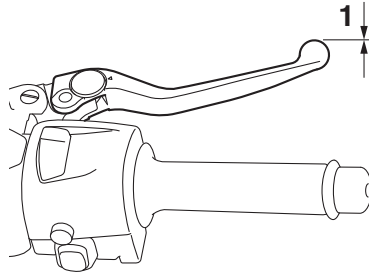

1. Garde nulle au levier de frein

Arrière

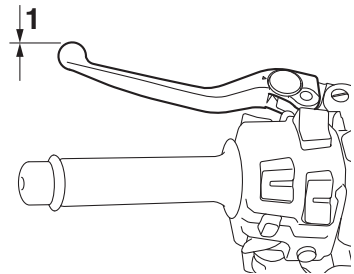

1. Garde nulle au levier de frein

La garde à l'extrémité des leviers de frein doit être inexistante. Si ce n'est pas le cas, faire contrôler le circuit des freins par un concessionnaire Yamaha.

FWA14212

AVERTISSEMENT

Une sensation de mollesse dans le levier de frein pourrait signaler la présence d'air dans le circuit de freinage. Dans ce cas, ne pas utiliser le véhicule avant d'avoir fait purger le circuit par un concessionnaire Yamaha. La présence d'air dans le circuit hydraulique réduit la puissance de freinage et cela pourrait provoquer la perte de contrôle du véhicule et être la cause d'un accident.

Réglage du câble de blocage du frein arrière

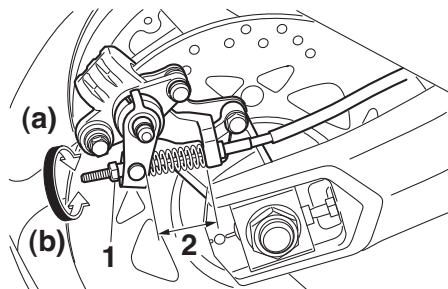

1. Écrou de réglage
2. Longueur du câble de blocage du frein arrière

Longueur du câble de blocage du frein arrière :

43–45 mm (1.69–1.77 in)

Contrôler régulièrement la longueur du câble de blocage du frein arrière et la régler le cas échéant.

1. Relâcher le verrou de levier de frein arrière.
2. Pour augmenter la longueur du câble de blocage du frein arrière, tourner l'écrou de réglage à l'étrier de frein arrière dans le sens (a). Pour la réduire, tourner l'écrou de réglage dans le sens (b).
3. Vérifier que le verrou de levier de frein arrière (page 5-19) fonctionne correctement et que la roue arrière tourne librement lorsqu'elle est libérée.

FWA20290

AVERTISSEMENT

Si on ne parvient pas à obtenir le réglage spécifié, confier ce travail à un concessionnaire Yamaha.

Contrôle du blocage du frein arrière

Contrôler le blocage du frein arrière aux fréquences spécifiées dans le tableau des entretiens et graissages périodiques.

1. Régler le câble de blocage du frein arrière.
2. Actionner le blocage du frein arrière et essayer de pousser le véhicule pour vérifier le bon fonctionnement du frein arrière.
3. L'étrier de blocage du frein arrière est fourni avec un ergot d'indication d'usure qui permet de vérifier les plaquettes de blocage du frein arrière. Pour vérifier les plaquettes de blocage du frein arrière, vérifier la position de l'indicateur tout en actionnant le verrou de levier de frein arrière. Si l'indicateur atteint la rainure d'usure, faire contrôler le blocage du frein arrière par un concessionnaire Yamaha.
4. S'assurer de l'absence de déchirure et de craquelure sur la gaine en caoutchouc.

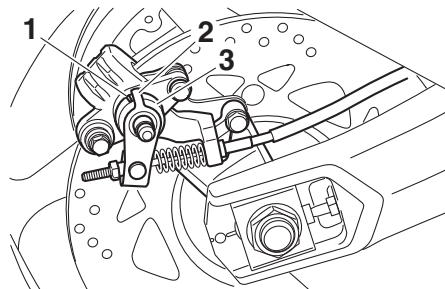

1. Rainure d'indication d'usure
2. Indicateur d'usure
3. Gaine en caoutchouc

Contrôle des plaquettes de frein avant et arrière

FAU22312

Frein avant

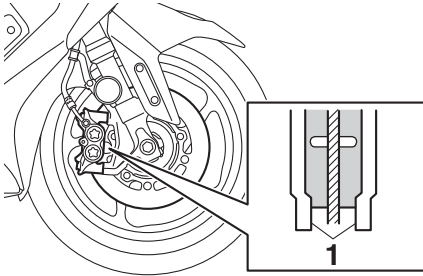

1. Ergot d'indication d'usure de plaquette de frein

Frein arrière

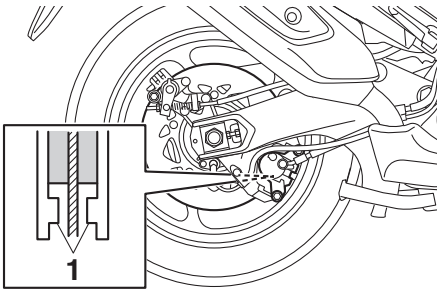

1. Ergot d'indication d'usure de plaquette de frein

Contrôler l'usure des plaquettes de frein avant et arrière aux fréquences spécifiées dans le tableau des entretiens et graissages périodiques. Chaque plaquette de frein est munie d'un ergot d'indication d'usure. Les ergots permettent de contrôler l'usure des plaquettes sans devoir démonter le frein. Contrôler l'usure de plaquette en vérifiant la position de l'ergot tout en actionnant le frein. Si une plaquette de frein est usée au point que l'ergot touche presque le disque de frein, faire remplacer la paire de plaquettes par un concessionnaire Yamaha.

Contrôle du niveau de liquide de frein

FAU22583

Avant de démarrer, s'assurer que le niveau du liquide de frein dépasse le repère de niveau minimum. Contrôler le niveau de liquide de frein alors que le réservoir est à la verticale. Faire l'appoint de liquide de frein si nécessaire.

Liquide de frein spécifié :
DOT 4

FCA17641

ATTENTION

Le liquide de frein risque d'endommager les surfaces peintes ou en plastique. Toujours essuyer soigneusement toute trace de liquide renversé.

Frein avant

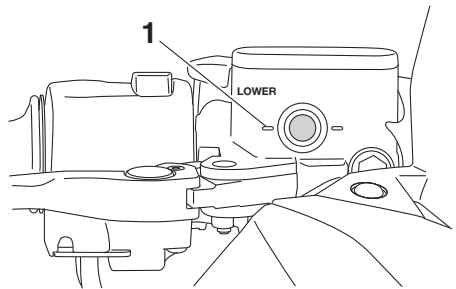

1. Repère de niveau minimum

Frein arrière

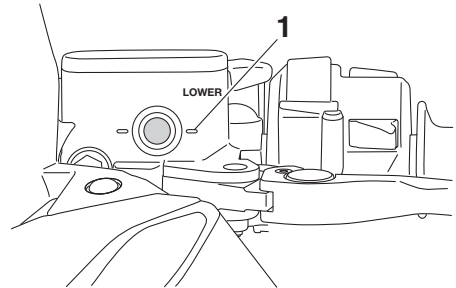

1. Repère de niveau minimum

L'usure des plaquettes de frein entraîne

Entretien périodique et réglage

une baisse progressive du niveau du liquide de frein.

- Un niveau de liquide bas peut signaler l'usure des plaquettes ou la présence d'une fuite dans le circuit de frein ; s'assurer dès lors de contrôler l'usure des plaquettes ainsi que l'étanchéité du circuit de frein.
- Si le niveau du liquide de frein diminue soudainement, faire contrôler le véhicule par un concessionnaire Yamaha avant de reprendre la route.

FWA15991

AVERTISSEMENT

Un entretien incorrect peut entraîner la perte de capacité de freinage. Prendre les précautions suivantes :

- **Un niveau du liquide de frein insuffisant pourrait provoquer la formation de bulles d'air dans le circuit de freinage, ce qui réduirait l'efficacité des freins.**
- **Nettoyer le bouchon de remplissage avant de le retirer. Utiliser exclusivement du liquide de frein DOT 4 provenant d'un bidon neuf.**
- **Utiliser uniquement le liquide de frein spécifié, sous peine de risquer d'abîmer les joints en caoutchouc, ce qui provoquerait une fuite.**
- **Toujours faire l'appoint avec un liquide de frein du même type que celui qui se trouve dans le circuit. L'ajout d'un liquide de frein autre que le DOT 4 risque de provoquer une réaction chimique nuisible.**
- **Veiller à ne pas laisser pénétrer d'eau dans le réservoir de liquide de frein. En effet, l'eau abaisserait nettement le point d'ébullition du liquide et pourrait provoquer un bouchon de vapeur ou "vapor lock".**

FAU22734 Changement du liquide de frein

Faire remplacer le liquide de frein tous les 2 ans par un concessionnaire Yamaha. Faire également remplacer les joints de maître-cylindre et d'étrier de frein, ainsi que les durites de frein aux fréquences indiquées ci-dessous ou plus tôt si elles sont endommagées ou qu'elles fuient.

- Joints de frein : tous les 2 ans
- Durites de frein : tous les 4 ans

Tension de la courroie de transmission

FAU51991

Il convient de faire contrôler et régler la tension de la courroie de transmission par un concessionnaire Yamaha aux fréquences spécifiées dans le tableau des entretiens et graissages périodiques.

Contrôle et lubrification des câbles

FAU23098

Il faut contrôler le fonctionnement et l'état de tous les câbles de commande avant chaque départ. Il faut en outre lubrifier les câbles et leurs extrémités quand nécessaire. Si un câble est endommagé ou si son fonctionnement est dur, le faire contrôler et remplacer, si nécessaire, par un concessionnaire Yamaha. **AVERTISSEMENT!** **Veiller à ce que les gaines de câble et les logements de câble soient en bon état, sans quoi les câbles vont rouiller rapidement, ce qui risquerait d'empêcher leur bon fonctionnement. Remplacer tout câble endommagé dès que possible afin d'éviter un accident.**^[FWA10712]

Lubrifiant recommandé :

Lubrifiant Yamaha pour câbles ou autre lubrifiant approprié

Entretien périodique et réglage

Contrôle et lubrification de la poignée et du câble des gaz

FAU23115

Contrôler le fonctionnement de la poignée des gaz avant chaque départ. Il convient en outre de faire lubrifier le câble par un concessionnaire Yamaha aux fréquences spécifiées dans le tableau des entretiens et graissages périodiques.

Le câble des gaz est équipé d'un cache en caoutchouc. S'assurer que le cache est correctement en place. Le cache n'empêche pas parfaitement la pénétration d'eau, même lorsqu'il est monté correctement. Il convient donc de veiller à ne pas verser directement de l'eau sur le cache ou le câble lors du lavage du véhicule. En cas d'encrassement, essuyer le câble ou le cache avec un chiffon humide.

Lubrification des leviers de frein avant et arrière

FAU23173

Levier de frein avant

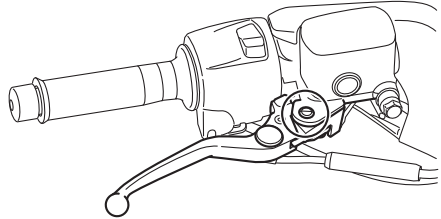

Levier de frein arrière

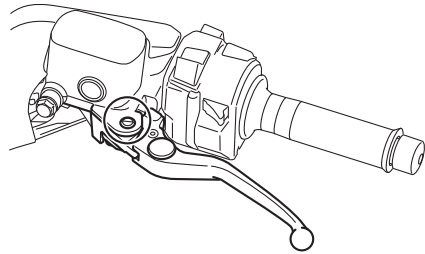

Lubrifier l'articulation des leviers de frein avant et arrière aux fréquences spécifiées dans le tableau des entretiens et graissages périodiques.

Lubrifiant recommandé :
Graisse silicone

Contrôle et lubrification des béquilles centrale et latérale

FAU23215



Contrôler le fonctionnement des béquilles centrale et latérale avant chaque départ et lubrifier les articulations et les points de contact des surfaces métalliques quand nécessaire.

FWA10742

⚠ AVERTISSEMENT

Si les béquilles latérale ou centrale ne se déploient et ne se replient pas en douceur, les faire contrôler et, si nécessaire, réparer par un concessionnaire Yamaha. Une béquille centrale ou latérale déployée risque de toucher le sol et de distraire le pilote, qui pourrait perdre le contrôle du véhicule.

Lubrifiant recommandé :

Graisse à base de savon au lithium

Contrôle de la fourche

FAU23273

Il faut contrôler l'état et le fonctionnement de la fourche en procédant comme suit aux fréquences spécifiées dans le tableau des entretiens et graissages périodiques.

Contrôle de l'état général

S'assurer que les tubes plongeurs ne sont ni griffés ni endommagés et que les fuites d'huile ne sont pas importantes.

Contrôle du fonctionnement

1. Placer le véhicule sur un plan horizontal et veiller à ce qu'il soit dressé à la verticale. **AVERTISSEMENT! Pour éviter les accidents corporels, caler solidement le véhicule pour qu'il ne puisse se renverser.**^[FWA10752]
2. Tout en actionnant le frein avant, appuyer fermement à plusieurs reprises sur le guidon afin de contrôler si la fourche se comprime et se détend en douceur.

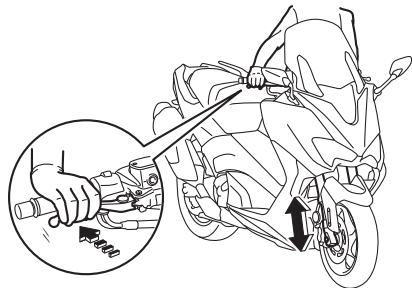

FCA10591

ATTENTION

Si la fourche est endommagée ou si elle ne fonctionne pas en douceur, la faire contrôler et, si nécessaire, réparer par un concessionnaire Yamaha.

Contrôle de la direction

Des roulements de direction usés ou desserrés peuvent représenter un danger. Il convient dès lors de vérifier le fonctionnement de la direction en procédant comme suit aux fréquences spécifiées dans le tableau des entretiens et graissages périodiques.

1. Dresser le véhicule sur sa béquille centrale. **AVERTISSEMENT! Pour éviter les accidents corporels, caler solidement le véhicule pour qu'il ne puisse se renverser.**^[FWA10752]
2. Maintenir la base des bras de fourche et essayer de les déplacer vers l'avant et l'arrière. Si un jeu quelconque est ressenti, faire contrôler et, si nécessaire, réparer la direction par un concessionnaire Yamaha.

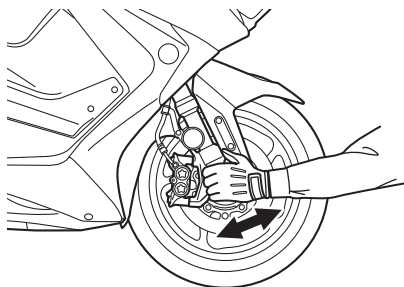

Contrôle des roulements de roue

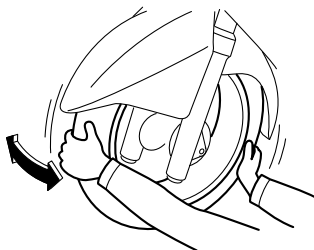

Contrôler les roulements de roue avant et arrière aux fréquences spécifiées dans le tableau des entretiens et graissages périodiques. Si le moyeu de roue a du jeu ou si la roue ne tourne pas régulièrement, faire contrôler les roulements de roue par un concessionnaire Yamaha.

Batterie

FAU77780

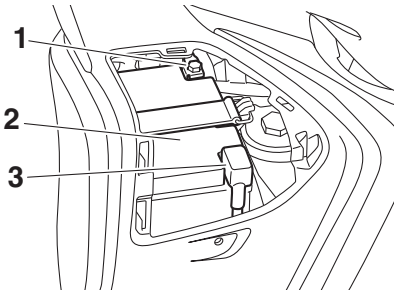

1. Câble négatif de batterie (noir)
2. Batterie
3. Câble positif de batterie (rouge)

La batterie se situe sous le cache B. (Voir page 8-8.)

La batterie de ce véhicule est de type plomb-acide à régulation par soupape (VRLA). Il n'est pas nécessaire de contrôler le niveau d'électrolyte ni d'ajouter de l'eau distillée. Il convient toutefois de vérifier la connexion des câbles de batterie et de resserrer, si nécessaire.

FWA10761

AVERTISSEMENT

- L'électrolyte de batterie est extrêmement toxique, car l'acide sulfurique qu'il contient peut causer de graves brûlures. Éviter tout contact d'électrolyte avec la peau, les yeux ou les vêtements et toujours se protéger les yeux lors de travaux à proximité d'une batterie. En cas de contact avec de l'électrolyte, effectuer les PREMIERS SOINS suivants.
 - EXTERNE : rincer abondamment à l'eau courante.
 - INTERNE : boire beaucoup d'eau ou de lait et consulter immédiatement un médecin.
 - YEUX : rincer à l'eau courante pendant 15 minutes et consulter rapidement un médecin.
- Les batteries produisent de l'hydro-

gène, un gaz inflammable. Éloigner la batterie des étincelles, flammes, cigarettes, etc., et toujours veiller à bien ventiler la pièce où l'on recharge une batterie, si la charge est effectuée dans un endroit clos.

- **TENIR TOUTE BATTERIE HORS DE PORTÉE DES ENFANTS.**

Charge de la batterie

Confier la charge de la batterie à un concessionnaire Yamaha dès que possible si elle semble être déchargée. Ne pas oublier qu'une batterie se décharge plus rapidement si le véhicule est équipé d'accessoires électriques.

FCA16522

ATTENTION

Recourir à un chargeur spécial à tension constante pour charger les batteries de type plomb-acide à régulation par soupape (VRLA). Le recours à un chargeur de batterie conventionnel endommagerait la batterie.

Entreposage de la batterie

1. Quand le véhicule est remisé pendant un mois ou plus, déposer la batterie, la recharger complètement et la ranger dans un endroit frais et sec.
ATTENTION: Avant de déposer la batterie, s'assurer de couper le contact, puis débrancher le câble négatif avant de débrancher le câble positif.^[FCA21900]
2. Quand la batterie est remisee pour plus de deux mois, il convient de la contrôler au moins une fois par mois et de la recharger quand nécessaire.
3. Charger la batterie au maximum avant de la remonter sur le véhicule.
ATTENTION: Au moment de reposer la batterie, brancher le câble positif avant de brancher le câble négatif.^[FCA21910]

Entretien périodique et réglage

- Après avoir remonté la batterie, toujours veiller à connecter correctement ses câbles aux bornes.

FCA16531

ATTENTION

Toujours veiller à ce que la batterie soit chargée. Remiser une batterie déchargée risque de l'endommager de façon irréversible.

Remplacement des fusibles

FAU77694

La boîte du fusible principal et le boîtier à fusibles, contenant les fusibles protégeant les divers circuits, se trouvent sous le cache A. (Voir page 8-8.)

Si un fusible est grillé, le remplacer comme suit.

- Éteindre le véhicule.
- Déposer le fusible grillé et le remplacer par un fusible neuf de l'intensité spécifiée. **AVERTISSEMENT! Ne pas utiliser de fusible de calibre supérieur à celui recommandé afin d'éviter de gravement endommager l'installation électrique, voire de provoquer un incendie.**[FWA15132]

(XP530E-A, XP530-A)

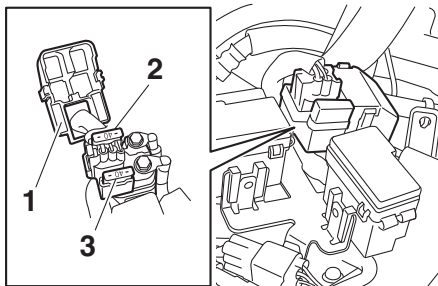

- Cache de la boîte du fusible principal
- Fusible principal
- Fusible principal de rechange

(XP530D-A)

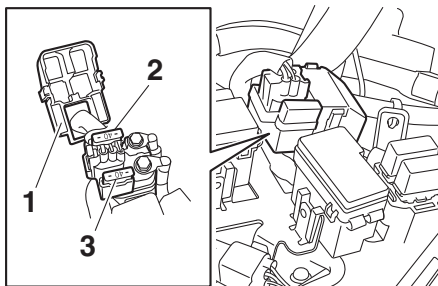

- Cache de la boîte du fusible principal
- Fusible principal
- Fusible principal de rechange

Entretien périodique et réglage

(XP530E-A, XP530-A)

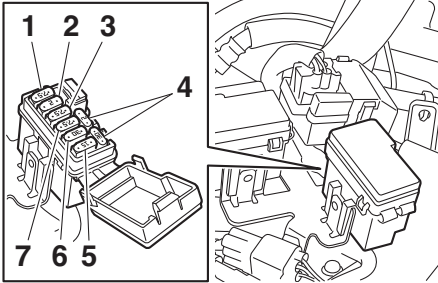

1. Fusible du bloc de commande ABS
2. Fusible de prise pour accessoires à courant continu
3. Fusible de phare
4. Fusible de recharge
5. Fusible du solénoïde d'ABS
6. Fusible du moteur ABS
7. Fusible de papillon des gaz électronique

(XP530E-A, XP530-A)

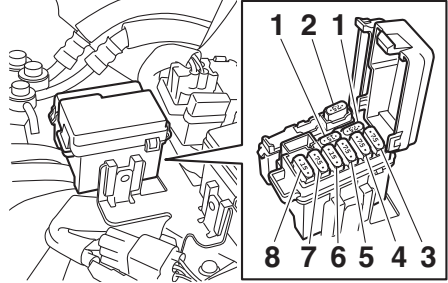

1. Fusible de recharge
2. Fusible de serrure de selle
3. Fusible du système de signalisation
4. Fusible d'allumage
5. Fusible de feu arrière
6. Fusible du moteur du ventilateur de radiateur
7. Fusible du système d'injection de carburant
8. Fusible de sauvegarde

(XP530D-A)

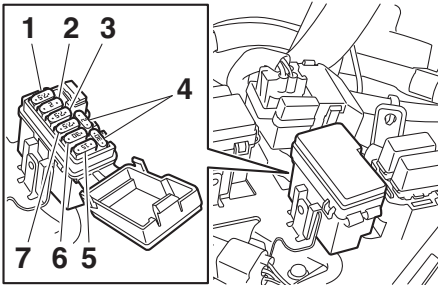

1. Fusible du bloc de commande ABS
2. Fusible de prise pour accessoires à courant continu
3. Fusible de phare
4. Fusible de recharge
5. Fusible du solénoïde d'ABS
6. Fusible du moteur ABS
7. Fusible de papillon des gaz électronique

(XP530D-A)

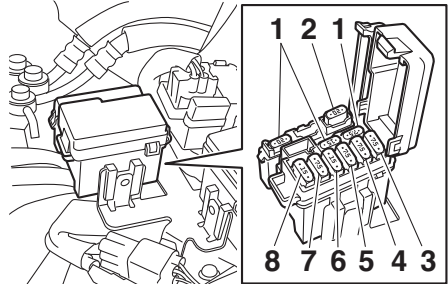

1. Fusible de recharge
2. Fusible du moteur de pare-brise
3. Fusible du système de signalisation
4. Fusible d'allumage
5. Fusible de feu arrière
6. Fusible du moteur du ventilateur de radiateur
7. Fusible du système d'injection de carburant
8. Fusible de sauvegarde

Entretien périodique et réglage

(XP530D-A)

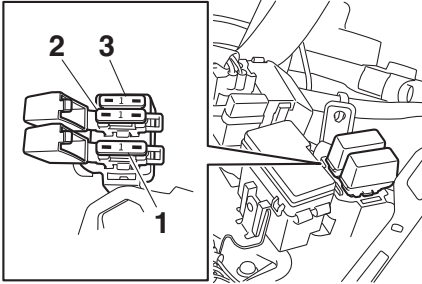

1. Fusible de feu stop
2. Fusible du régulateur de vitesse
3. Fusible de rechange

Fusibles spécifiés :

- Fusible principal:
40.0 A
- Fusible de phare:
7.5 A
- Fusible de feu arrière:
7.5 A
- Fusible feux de stop:
1.0 A (XP530D-A)
- Fusible du système de signalisation:
7.5 A
- Fusible d'allumage:
7.5 A
- Fusible du moteur de pare-brise:
20.0 A (XP530D-A)
- Fusible du moteur du ventilateur de radiateur:
15.0 A
- Fusible du système d'injection de carburant:
7.5 A
- Fusible du bloc de commande ABS:
7.5 A
- Fusible du moteur ABS:
30.0 A
- Fusible du solénoïde d'ABS:
15.0 A
- Fusible du régulateur de vitesse:
1.0 A (XP530D-A)
- Fusible de sauvegarde:
15.0 A
- Fusible de papillon des gaz électronique:
7.5 A
- Fusible de la prise pour accessoires à courant continu:
2.0 A
- Fusible de serrure de selle:
7.5 A (XP530-A, XP530E-A)

3. Démarrer le véhicule et allumer le circuit électrique concerné afin de vérifier si le dispositif électrique fonctionne.
4. Si le fusible neuf grille immédiatement, faire contrôler l'installation électrique par un concessionnaire Yamaha.

Éclairage du véhicule

FAU77162

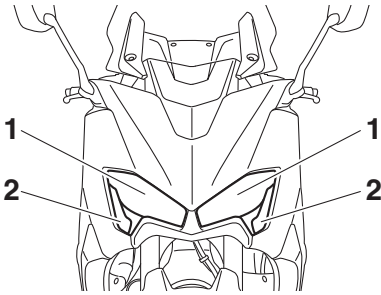

1. Phare
2. Veilleuse

Ce modèle est équipé d'un système d'éclairage à DEL, à l'exception des clignotants avant et de l'éclairage de la plaque d'immatriculation. Si une ampoule ne s'allume pas, vérifier les fusibles et faire contrôler le véhicule par un concessionnaire Yamaha.

Si un clignotant ou l'éclairage de la plaque d'immatriculation ne s'allume pas, vérifier et remplacer l'ampoule.

FCA16581

ATTENTION

Ne pas coller de pellicules colorées ni autres adhésifs sur la lentille du phare.

FAU52323

Remplacement d'une ampoule de clignotant avant

1. Retirer la douille et l'ampoule du clignotant en tournant la douille dans le sens inverse des aiguilles d'une montre.

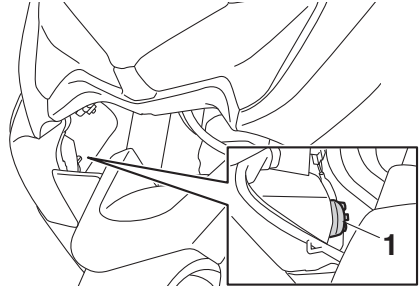

1. Douille d'ampoule de clignotant

2. Retirer l'ampoule grillée en l'enfonçant et en la tournant dans le sens inverse des aiguilles d'une montre.

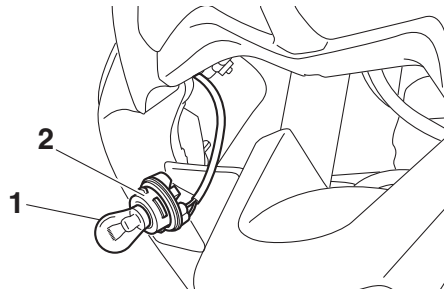

1. Ampoule de clignotant
2. Douille d'ampoule de clignotant

3. Monter une ampoule neuve dans la douille, l'enfoncer et la tourner à fond dans le sens des aiguilles d'une montre.
4. Reposer l'ampoule et sa douille en tournant cette dernière dans le sens des aiguilles d'une montre.

Entretien périodique et réglage

FAU81490

Remplacement de l'ampoule de l'éclairage de la plaque d'immatriculation

1. Retirer les écrous retenant l'éclairage de la plaque d'immatriculation.

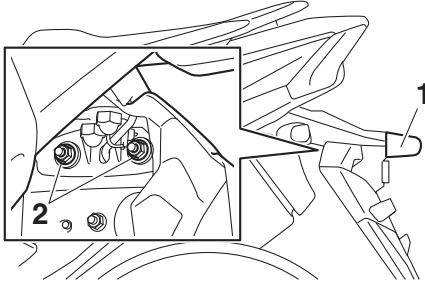

1. Bloc d'éclairage de la plaque d'immatriculation
2. Écrou

2. Détacher la plaque d'immatriculation du garde-boue arrière. (Remettre les entretoises épaulées en place si elles sont tombées.)

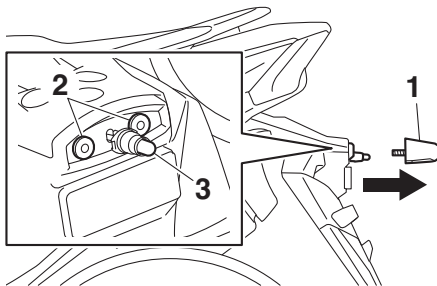

1. Bloc d'éclairage de la plaque d'immatriculation
 2. Entretoise épaulée
 3. Ampoule d'éclairage de la plaque d'immatriculation
3. Extraire l'ampoule grillée en tirant sur celle-ci.
 4. Insérer une ampoule neuve dans la douille, et appuyer sur la douille pour la remettre en place.
 5. Remonter la plaque d'immatriculation sur le garde-boue arrière.

6. Remettre les écrous en place et serrer au couple spécifié.

Couple de serrage :

Écrou de l'éclairage de la plaque d'immatriculation :

3.8 N·m (0.38 kgf·m, 2.8 lb·ft)

FAU25864

Diagnostic de pannes

Bien que les véhicules Yamaha subissent une inspection rigoureuse à la sortie d'usine, une panne peut parfois survenir. Toute défaillance des systèmes d'alimentation, de compression ou d'allumage, par exemple, peut entraîner des problèmes de démarrage et une perte de puissance.

Le schéma de diagnostic de pannes ci-après permet d'effectuer rapidement et en toute facilité le contrôle de ces pièces essentielles. Si une réparation quelconque est requise, confier le scooter à un concessionnaire Yamaha, car ses techniciens qualifiés disposent des connaissances, du savoir-faire et des outils nécessaires à un entretien adéquat.

Pour tout remplacement, utiliser exclusivement des pièces Yamaha d'origine. En effet, les pièces d'autres marques peuvent sembler identiques, mais elles sont souvent de moindre qualité. Ces pièces s'useront donc plus rapidement et leur utilisation pourrait entraîner des réparations onéreuses.

FWA15142

AVERTISSEMENT

Lors de la vérification du circuit d'alimentation, ne pas fumer, et s'assurer de l'absence de flammes nues ou d'étincelles à proximité, y compris de veilleuses de chauffe-eau ou de chaudières. L'essence et les vapeurs d'essence peuvent s'enflammer ou exploser, et provoquer des blessures et des dommages matériels graves.

FAU77992

Diagnostic de pannes du système de clé intelligente

Vérifier les situations suivantes lorsque le système de clé intelligente ne fonctionne pas.

- La clé intelligente est-elle activée ? (Voir page 3-5.)

- La pile de la clé intelligente est-elle déchargée ? (Voir page 3-6.)
- La pile de la clé intelligente est-elle installée correctement ? (Voir page 3-6.)
- La clé intelligente est-elle utilisée dans un endroit exposé à des ondes radio ou autres bruits électromagnétiques puissants ? (Voir page 3-1.)
- La clé intelligente utilisée est-elle celle enregistrée pour le véhicule ?
- La batterie du véhicule est-elle déchargée ? Si c'est le cas, le système de clé intelligente ne fonctionne pas. Faire recharger la batterie du véhicule ou la remplacer. (Voir page 8-29.)

Si le système de clé intelligente ne fonctionne toujours pas après avoir vérifié les points susmentionnés, le faire contrôler par un concessionnaire Yamaha.

N.B.

Voir Mode d'urgence à la page 8-38 pour savoir comment démarrer le moteur sans utiliser la clé intelligente.

Entretien périodique et réglage

FAU63470

Schémas de diagnostic de pannes

Problèmes de démarrage ou mauvais rendement du moteur

1. Carburant

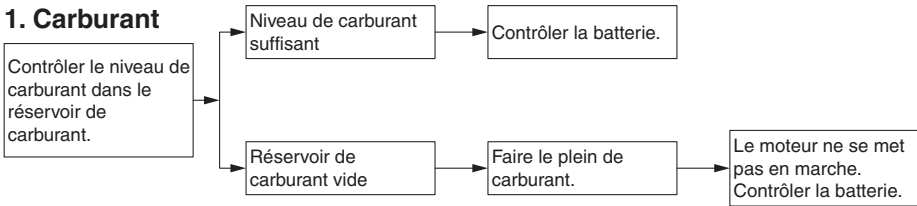

2. Batterie

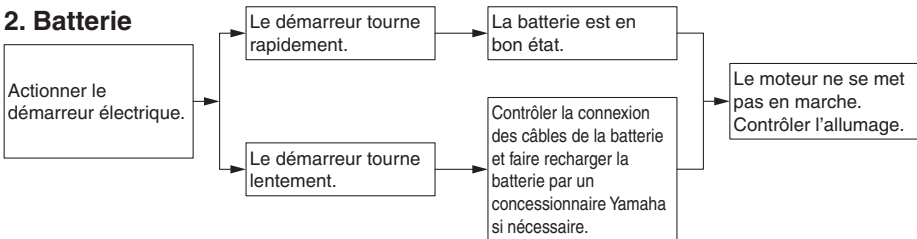

3. Allumage

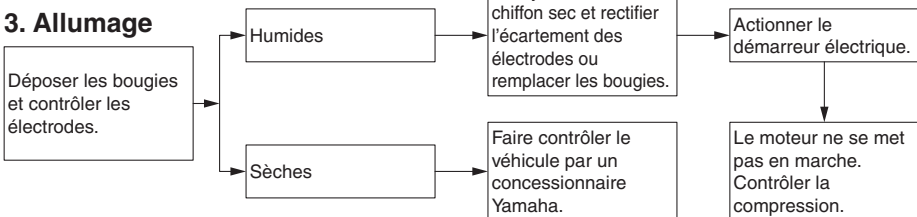

4. Compression

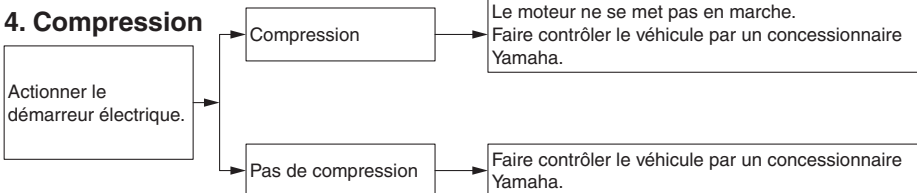

Entretien périodique et réglage

Surchauffe du moteur

FWAT1041

AVERTISSEMENT

- Ne pas enlever le bouchon du radiateur quand le moteur et le radiateur sont chauds. Du liquide chaud et de la vapeur risquent de jaillir sous forte pression et de provoquer des brûlures. Veiller à attendre que le moteur ait refroidi.
- Disposer un chiffon épais ou une serviette sur le bouchon du radiateur, puis le tourner lentement dans le sens inverse des aiguilles d'une montre jusqu'au point de détente afin de faire tomber la pression résiduelle. Une fois que le sifflement s'est arrêté, appuyer sur le bouchon tout en le tournant dans le sens inverse des aiguilles d'une montre, puis l'enlever.

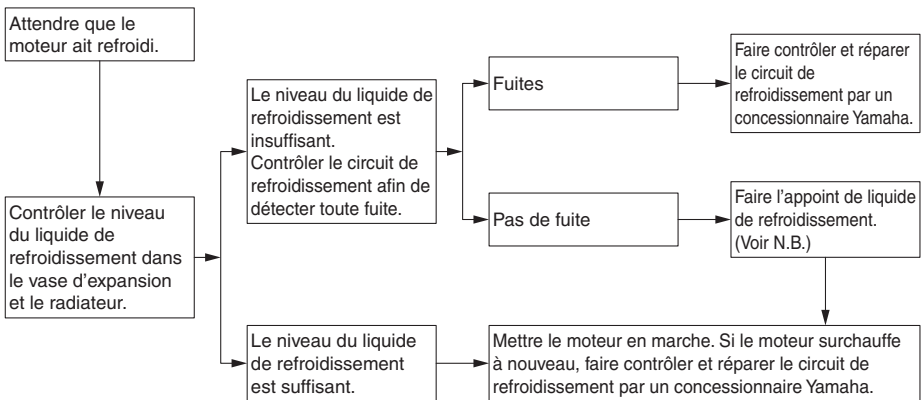

N.B.

Si le liquide de refroidissement recommandé n'est pas disponible, on peut utiliser de l'eau du robinet, à condition de la remplacer dès que possible par le liquide prescrit.

Entretien périodique et réglage

FAU77372

Mode d'urgence

Si la clé intelligente est perdue, endommagée ou si sa pile est déchargée, le moteur du véhicule peut quand même être démarré. Toutefois, une clé mécanique et le numéro d'identification du système de clé intelligente sont nécessaires. Pour démarrer le véhicule en urgence, il convient d'exécuter les étapes suivantes.

N.B.

Le fonctionnement en urgence est annulé si les étapes respectives ne sont pas exécutées dans le délai imparti pour chaque opération ou si le contacteur "OFF/LOCK" est actionné.

1. Arrêter le véhicule dans un endroit sûr.
2. Déverrouiller la selle en insérant la clé mécanique dans la serrure située sur le côté droit du boîtier et la tourner dans le sens inverse des aiguilles d'une montre.

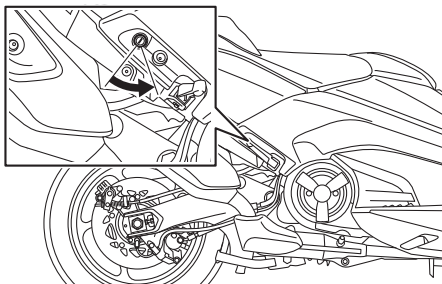

3. Ouvrir la selle et vérifier que l'ampoule de coffre s'allume.
4. Appuyer une fois sur le contacteur "ON/⊞".
5. Relever et abaisser la selle trois fois en 10 secondes sans complètement la fermer.

N.B.

Se servir de l'éclairage du compartiment de rangement comme guide lorsque la selle est relevée et abaissée.

Le témoin du système de clé intelli-

gente sur le compteur de vitesse s'allume pendant trois secondes pour indiquer le passage en mode d'urgence.

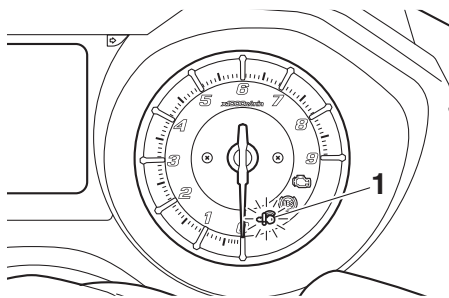

1. Témoin du système de clé intelligente "⊞"

6. Une fois le témoin du système de clé intelligente éteint, utiliser le contacteur "P</i>⊞" pour saisir le numéro d'identification.

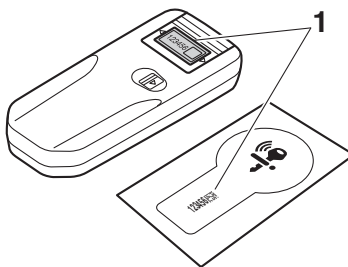

1. Numéro d'identification

7. Pour saisir le numéro d'identification, il convient de compter le nombre de clignotements du témoin du système de clé intelligente.

Par exemple, si le numéro d'identification est 123456 :

Appuyer sur le contacteur "P</i>⊞" et le maintenir enfoncé.

↓

Le témoin du système de clé intelligente commence à clignoter.

↓

Entretien périodique et réglage



Après que le témoin du système de clé intelligente a clignoté une fois, relâcher le contacteur “P \leq /i”.



Le premier chiffre du numéro d'identification a été défini ; il s'agit de “1”.



Appuyer de nouveau sur le contacteur “P \leq /i” et le maintenir enfoncé.



Après que le témoin du système de clé intelligente a clignoté deux fois, relâcher le contacteur “P \leq /i”.



Le deuxième chiffre a été défini ; il s'agit de “2”.



Répéter cette procédure jusqu'à ce que tous les chiffres du numéro d'identification aient été définis. Le témoin du système de clé intelligente clignote 10 secondes si le numéro d'identification correct a été saisi.

N.B. _____

Le mode d'urgence prend fin dans l'une des situations suivantes. Dans ce cas, recommencer à partir de l'étape 4.

- Lorsque le contacteur “P \leq /i” n'est pas enfoncé au bout de 10 secondes pendant la procédure de saisie du numéro d'identification.
- Lorsque le témoin du système de clé intelligente est autorisé à clignoter 10 fois ou plus.

8. Appuyer sur le contacteur “ON/☞” lorsque le témoin du système de clé intelligente clignote afin de démarrer le véhicule. Le moteur peut désormais être mis en marche.

N.B. _____

- Si le numéro d'identification saisi est incorrect, le témoin du système de clé intelligente clignote rapidement pendant 3 secondes et le mode d'urgence prend fin. Dans ce cas, recommencer à partir de l'étape 4.
- Pour bloquer le guidon après un démarrage en urgence du véhicule, éteindre ce dernier, attendre 30 secondes, puis tourner le guidon vers la gauche et appuyer sur le contacteur “OFF/LOCK”.

Remarque concernant les pièces de couleur mate

FAU37834

FAU26106

ATTENTION

FCA15193

Certains modèles sont équipés de pièces à finition mate. Demander conseil à un concessionnaire Yamaha au sujet des produits d'entretien à utiliser avant de procéder au nettoyage du véhicule. L'emploi de brosses, de produits chimiques mordants ou de détachants griffera ou endommagera la surface de ces pièces. Il convient également de ne pas enduire les pièces à finition mate de cire.

Soin

Un des attraits incontestés d'un scooter réside dans la mise à nu de son anatomie, mais cette exposition est toutefois source de vulnérabilité. Rouille et corrosion peuvent apparaître, même sur des pièces de très bonne qualité. Si un tube d'échappement rouillé peut passer inaperçu sur une voiture, l'effet sur un scooter est plutôt disgracieux. Un entretien adéquat régulier lui permettra non seulement de conserver son allure et son rendement et de prolonger sa durée de service, mais est également indispensable afin de conserver les droits de la garantie.

Avant le nettoyage

1. Une fois le moteur refroidi, recouvrir la sortie du pot d'échappement à l'aide d'un sachet en plastique.
2. S'assurer que tous les bouchons, capuchons et couvercles, y compris le capuchon de bougie ainsi que les fiches rapides et connecteurs électriques sont fermement et correctement en place.
3. Éliminer les taches tenaces, telles que de l'huile carbonisée sur le carter moteur, à l'aide d'un dégraissant et d'une brosse en veillant à ne jamais en appliquer sur les joints et les axes de roue. Toujours rincer la crasse et le dégraissant à l'eau.

Nettoyage

FCA10784

ATTENTION

- Éviter de nettoyer les roues, surtout celles à rayons, avec des produits nettoyants trop acides. S'il s'avère nécessaire d'utiliser ce type de produit afin d'éliminer des taches tenaces, veiller à ne pas l'appliquer plus longtemps que prescrit. Rincer ensuite abondamment à l'eau, sé-

Entretien et entreposage du scooter

cher immédiatement, puis vaporiser un produit anticorrosion.

- Un nettoyage incorrect risque d'endommager les pièces en plastique (caches et carénages, pare-brise, les lentilles de phare ou d'instrument, etc.) et les pots d'échappement. Nettoyer les pièces en plastique exclusivement à l'eau claire et en se servant d'éponges ou chiffons doux. Si toutefois on ne parvient pas à nettoyer parfaitement les pièces en plastique, on peut ajouter un peu de détergent doux à l'eau. Bien veiller à rincer abondamment à l'eau afin d'éliminer toute trace de détergent, car celui-ci abîmerait les pièces en plastique.
- Éviter tout contact de produits chimiques mordants sur les pièces en plastique. Ne pas utiliser des éponges ou chiffons imbibés de produits nettoyants abrasifs, de dissolvant ou diluant, d'essence, de dérouilleur, d'antirouille, d'antigel ou d'électrolyte.
- Ne pas utiliser des portiques de lavage à haute pression ou au jet de vapeur. Cela provoquerait des infiltrations d'eau qui endommageraient les pièces suivantes : joints (de roulements de roue, de roulement de bras oscillant, de fourche et de freins), composants électriques (fiches rapides, connecteurs, instruments, contacteurs et feux) et les mises à l'air.
- Scooters équipés d'un pare-brise : ne pas utiliser de produits de nettoyage abrasifs ni des éponges dures afin d'éviter de griffer ou de ternir. Certains produits de nettoyage pour plastique risquent de griffer le pare-brise. Faire un essai sur une zone en dehors du champ

de vision afin de s'assurer que le produit ne laisse pas de trace. Si le pare-brise est griffé, utiliser un bon agent de polissage pour plastiques après le nettoyage.

Après utilisation dans des conditions normales

Nettoyer la crasse à l'eau chaude additionnée de détergent doux et d'une éponge douce et propre, puis rincer abondamment à l'eau claire. Recourir à une brosse à dents ou à un goupillon pour nettoyer les pièces difficile d'accès. Pour faciliter l'élimination des taches plus tenaces et des insectes, déposer un chiffon humide sur ceux-ci quelques minutes avant de procéder au nettoyage.

Après utilisation sous la pluie, à proximité de la mer ou sur des routes salées

L'eau accentue l'effet corrosif du sel marin et du sel répandu sur les routes en hiver. Il convient dès lors d'effectuer les travaux suivants après chaque randonnée sous la pluie, à proximité de la mer ou sur des routes salées.

N.B.

Il peut rester des traces du sel répandu sur les routes bien après la venue du printemps.

1. Nettoyer le scooter à l'eau froide savonneuse en veillant à ce que le moteur soit froid. **ATTENTION: Ne pas utiliser d'eau chaude, car celle-ci augmenterait l'action corrosive du sel.**^[FCA10792]
2. Protéger le véhicule de la corrosion en vaporisant un produit anticorrosion sur toutes les surfaces métalliques, y compris les surfaces chromées ou nickelées.

Entretien et entreposage du scooter

Nettoyage du pare-brise

Éviter d'employer un produit de nettoyage alcalin ou fortement acide, de l'essence, du liquide de frein ou tout autre dissolvant. Nettoyer le pare-brise à l'aide d'une éponge ou d'un chiffon humide et d'un détergent doux, puis rincer abondamment à l'eau claire. Pour les taches tenaces, il convient d'utiliser un produit nettoyant spécial pour pare-brises de Yamaha ou d'une autre bonne marque. Certains produits de nettoyage pour plastiques risquent de griffer la surface du pare-brise. Faire un essai à un endroit qui ne gêne pas la visibilité et qui ne soit pas détectable immédiatement afin de s'assurer que le produit convient.

Après le nettoyage

1. Sécher le scooter à l'aide d'une peau de chamois ou d'un essuyeur absorbant.
2. Frotter les pièces en chrome, en aluminium ou en acier inoxydable, y compris le système d'échappement, à l'aide d'un produit d'entretien pour chrome. Cela permettra même d'éliminer des pièces en acier inoxydable les décolorations dues à la chaleur.
3. Une bonne mesure de prévention contre la corrosion consiste à vaporiser un produit anticorrosion sur toutes les surfaces métalliques, y compris les surfaces chromées ou nickelées.
4. Les taches qui subsistent peuvent être nettoyées en pulvérisant de l'huile.
5. Retoucher les griffes et légers coups occasionnés par les gravillons, etc.
6. Appliquer de la cire sur toutes les surfaces peintes.
7. Veiller à ce que le scooter soit parfaitement sec avant de le remettre ou de le couvrir.

FWA10943



AVERTISSEMENT

Des impuretés sur les freins ou les pneus peuvent provoquer une perte de

contrôle.

- **S'assurer qu'il n'y a ni huile ni cire sur les freins et les pneus. Si nécessaire, nettoyer les disques et les garnitures de frein à l'aide d'un produit spécial pour disque de frein ou d'acétone, et nettoyer les pneus à l'eau chaude et au détergent doux.**
- **Effectuer ensuite un test de conduite afin de vérifier le freinage et la prise de virages.**

FCA10801

ATTENTION

- **Pulvériser modérément huile et cire et bien essuyer tout excès.**
- **Ne jamais enduire les pièces en plastique ou en caoutchouc d'huile ou de cire. Recourir à un produit spécial.**
- **Éviter l'emploi de produits de polissage mordants, car ceux-ci attaquent la peinture.**

N.B.

- Pour toute question relative au choix et à l'emploi des produits d'entretien, consulter un concessionnaire Yamaha.
- Le lavage, la pluie ou l'humidité atmosphérique peut provoquer l'embuage de la lentille de phare. La buée devrait disparaître peu de temps après l'allumage du phare.

Remisage

Remisage de courte durée

Veiller à remettre le scooter dans un endroit frais et sec. Si les conditions de remisage l'exigent (poussière excessive, etc.), couvrir le scooter d'une housse poreuse. S'assurer que le moteur et le système d'échappement sont refroidis avant de couvrir le scooter.

FCA10821

ATTENTION

- **Entreposer le scooter dans un endroit mal aéré ou le recouvrir d'une bâche alors qu'il est mouillé provoqueront des infiltrations et de la rouille.**
- **Afin de prévenir la rouille, éviter l'entreposage dans des caves humides, des étables (en raison de la présence d'ammoniaque) et à proximité de produits chimiques.**

Remisage de longue durée

Avant de remettre le scooter pour plusieurs mois :

1. Suivre toutes les instructions de la section "Soin" de ce chapitre.
2. Faire le plein de carburant et, si disponible, ajouter un stabilisateur de carburant afin d'éviter que le réservoir ne rouille et que le carburant ne se dégrade.
3. Effectuer les étapes ci-dessous afin de protéger les cylindres, les segments, etc., de la corrosion.
 - a. Retirer les capuchons de bougie et déposer les bougies.
 - b. Verser une cuillerée à café d'huile moteur dans chaque trou de bougie.
 - c. Remonter les capuchons de bougie sur les bougies, puis placer les bougies sur la culasse en veillant à ce que les électrodes soient mises

à la masse. (Cette technique permettra de limiter la production d'étincelles à l'étape suivante.)

- d. Faire tourner le moteur à plusieurs reprises à l'aide du démarreur. (Ceci permet de répartir l'huile sur la paroi des cylindres.)
 - e. Retirer le capuchon des bougies, puis remettre ensuite les bougies et leur capuchon en place.
- AVERTISSEMENT! Avant de faire tourner le moteur, veiller à mettre les électrodes de bougie à la masse afin d'éviter la production d'étincelles, car celles-ci pourraient être à l'origine de dégâts et de brûlures.** [FWA10952]

4. Lubrifier tous les câbles de commande ainsi que les articulations de tous les leviers, pédales, et de la béquille latérale et/ou centrale.
5. Vérifier et, si nécessaire, régler la pression de gonflage des pneus, puis élever le scooter de sorte que ses deux roues ne reposent pas sur le sol. S'il n'est pas possible d'élever les roues, les tourner quelque peu chaque mois de sorte que l'humidité ne se concentre pas en un point précis des pneus.
6. Recouvrir la sortie du pot d'échappement à l'aide d'un sachet en plastique afin d'éviter toute infiltration d'eau.
7. Déposer la batterie et la recharger complètement. La conserver dans un endroit à l'abri de l'humidité et la recharger une fois par mois. Ne pas ranger la batterie dans un endroit excessivement chaud ou froid [moins de 0 °C (30 °F) ou plus de 30 °C (90 °F)]. Pour plus d'informations au sujet de l'entreposage de la batterie, se reporter à la page 8-29.

N.B. _____
Effectuer toutes les réparations néces-

Entretien et entreposage du scooter

saies avant de remiser le scooter.

Dimensions:

- Longueur hors tout:
2200 mm (86.6 in)
- Largeur hors tout:
765 mm (30.1 in)
- Hauteur hors tout:
1420/1475 mm (55.9/58.1 in) (XP530-A,
XP530E-A)
1420/1555 mm (55.9/61.2 in) (XP530D-A)
- Hauteur de la selle:
800 mm (31.5 in)
- Empattement:
1575 mm (62.0 in)
- Garde au sol:
125 mm (4.92 in)
- Rayon de braquage minimum:
2.8 m (9.19 ft)

Poids:

- Poids à vide:
213 kg (470 lb) (XP530-A, XP530E-A)
216 kg (476 lb) (XP530D-A)

Moteur:

- Cycle de combustion:
4 temps
- Circuit de refroidissement:
Refroidissement liquide
- Dispositif de commande des soupapes:
Double ACT
- Disposition du ou des cylindres:
En ligne
- Nombre de cylindres:
Bicylindre
- Cylindrée:
530 cm³
- Alésage × course:
68.0 × 73.0 mm (2.68 × 2.87 in)
- Taux de compression:
10.9 : 1
- Système de démarrage:
Démarreur électrique
- Système de graissage:
Carter sec

Huile moteur:

- Marque recommandée:
YAMALUBE
- Viscosités SAE:
10W-40
- Classification d'huile moteur recommandée:
API Service de type SG et au-delà, norme
JASO MA

- Quantité d'huile moteur:
Changement d'huile:
2.60 L (2.75 US qt, 2.29 Imp.qt)
Avec dépose du filtre à huile:
2.90 L (3.07 US qt, 2.55 Imp.qt)

Quantité de liquide de refroidissement:

- Vase d'expansion (jusqu'au repère de niveau maximum):
0.25 L (0.26 US qt, 0.22 Imp.qt)
- Radiateur (circuit compris):
1.67 L (1.77 US qt, 1.47 Imp.qt)

Filtre à air:

- Élément du filtre à air:
Élément en papier huilé

Carburant:

- Carburant recommandé:
Essence super sans plomb (essence-alco-
ol [E10] acceptable)
- Capacité du réservoir:
15 L (4.0 US gal, 3.3 Imp.gal)
- Quantité de la réserve:
3.0 L (0.79 US gal, 0.66 Imp.gal)

Injection de carburant:

- Corps de papillon d'accélération:
Repère d'identification:
BC31 00

Bougie(s):

- Fabricant/modèle:
NGK/CR7E
- Écartement des électrodes:
0.7–0.8 mm (0.028–0.031 in)

Embrayage:

- Type d'embrayage:
Humide, centrifuge, multidisque

Transmission:

- Taux de réduction primaire:
1.000
- Transmission finale:
Courroie
- Taux de réduction secondaire:
6.034 (52/32 x 36/22 x 59/26)
- Type de boîte de vitesses:
Automatique, courroie trapézoïdale

Châssis:

- Type de cadre:
Simple berceau interrompu
- Angle de chasse:
26.0 degrés
- Chasse:
98 mm (3.9 in)

Caractéristiques

Pneu avant:

Type:

Sans chambre (Tubeless)

Taille:

120/70R15M/C(56H)

Fabricant/modèle:

BRIDGESTONE/BATTLAXSCF (XP530-A,
XP530E-A)

DUNLOP/ROADSMART3 (XP530D-A)

Pneu arrière:

Type:

Sans chambre (Tubeless)

Taille:

160/60R15M/C(67H)

Fabricant/modèle:

BRIDGESTONE/BATTLAXSCR (XP530-A,
XP530E-A)

DUNLOP/ROADSMART3 (XP530D-A)

Charge:

Charge maximale:

199 kg (439 lb) (XP530D-A)

202 kg (445 lb) (XP530-A, XP530E-A)

* (Poids total du pilote, du passager, du chargement et des accessoires)

Pression de gonflage (contrôlée les pneus froids):

1 personne:

Avant:

225 kPa (2.25 kgf/cm², 33 psi)

Arrière:

250 kPa (2.50 kgf/cm², 36 psi)

2 personnes:

Avant:

225 kPa (2.25 kgf/cm², 33 psi)

Arrière:

280 kPa (2.80 kgf/cm², 41 psi)

Roue avant:

Type de roue:

Roue coulée

Taille de jante:

15M/C x MT3.5

Roue arrière:

Type de roue:

Roue coulée

Taille de jante:

15M/C x MT4.5

Frein avant:

Type:

Frein hydraulique à double disque

Liquide de frein spécifié:

DOT 4

Frein arrière:

Type:

Frein hydraulique monodisque

Liquide de frein spécifié:

DOT 4

Suspension avant:

Type:

Fourche télescopique

Ressort:

Ressort hélicoïdal

Amortisseur:

Amortisseur hydraulique

Débattement de roue:

120 mm (4.7 in)

Suspension arrière:

Type:

Bras oscillant (suspension à liaison)

Ressort:

Ressort hélicoïdal

Amortisseur:

Amortisseur pneumatique/hydraulique

Débattement de roue:

117 mm (4.6 in)

Partie électrique:

Tension du système électrique:

12 V

Système d'allumage:

Allumage électronique (TCI)

Système de charge:

Alternateur avec rotor à aimantation permanente

Batterie:

Modèle:

YTZ12S

Voltage, capacité:

12 V, 11.0 Ah (10 HR)

Puissance d'ampoule:

Phare:

LED

Stop/feu arrière:

LED

Clignotant avant:

21.0 W

Clignotant arrière:

LED

Veilleuse:

LED

Éclairage de la plaque d'immatriculation:

5.0 W

Éclairage des instruments:

LED

Témoin de feu de route:

LED

Témoin des clignotants:

LED

Témoin d'avertissement de panne du moteur:

LED

Témoin d'avertissement du système ABS:

LED

Témoin du régulateur de vitesse "SET":

LED (XP530D-A)

Témoin du régulateur de vitesse "ON":

LED (XP530D-A)

Témoin du système de clé intelligente:

LED

Témoin du système de régulation antipatinage:

LED

Fusible:

Fusible principal:

40.0 A

Fusible de serrure de selle:

7.5 A (XP530-A, XP530E-A)

Fusible de phare:

7.5 A

Fusible de feu arrière:

7.5 A

Fusible feux de stop:

1.0 A (XP530D-A)

Fusible du système de signalisation:

7.5 A

Fusible d'allumage:

7.5 A

Fusible du moteur du ventilateur de radiateur:

15.0 A

Fusible du système d'injection de carburant:

7.5 A

Fusible du bloc de commande ABS:

7.5 A

Fusible du moteur ABS:

30.0 A

Fusible du solénoïde d'ABS:

15.0 A

Fusible du régulateur de vitesse:

1.0 A (XP530D-A)

Fusible de la prise pour accessoires à courant continu:

2.0 A

Fusible de sauvegarde:

15.0 A

Fusible du moteur de pare-brise:

20.0 A (XP530D-A)

Fusible de papillon des gaz électronique:

7.5 A

Renseignements complémentaires

Numéros d'identification

FAU53562

Notez le numéro d'identification du véhicule, le numéro de série du moteur et les codes figurant sur l'étiquette de modèle dans les espaces prévus ci-dessous. Ces numéros d'identification sont nécessaires à l'enregistrement du véhicule auprès des autorités locales et à la commande de pièces détachées auprès d'un concessionnaire Yamaha.

NUMÉRO D'IDENTIFICATION DU VÉHICULE :

NUMÉRO DE SÉRIE DU MOTEUR :

RENSEIGNEMENTS FOURNIS SUR L'ÉTIQUETTE DU MODÈLE :

Numéro d'identification du véhicule

FAU26411

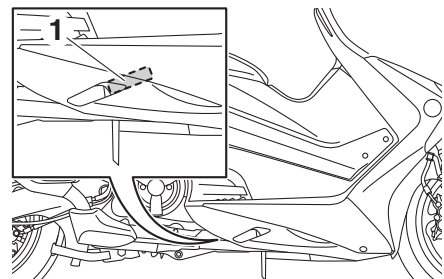

1. Numéro d'identification du véhicule

Le numéro d'identification du véhicule est

poinçonné sur le cadre.

N.B. _____

Le numéro d'identification du véhicule sert à identifier le véhicule et, selon les pays, est requis lors de son immatriculation.

FAU26442

Numéro de série du moteur

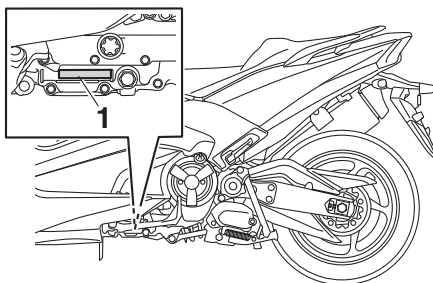

1. Numéro de série du moteur

Le numéro de série du moteur est poinçonné sur le carter moteur.

FAU26501

Étiquette des codes du modèle

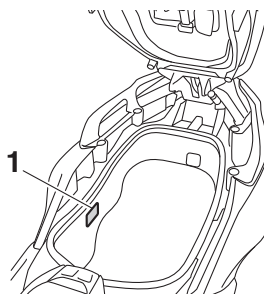

1. Étiquette des codes du modèle

L'étiquette des codes du modèle est collée à l'intérieur du compartiment de rangement arrière. (Voir page 5-24.) Inscrire les renseignements repris sur cette étiquette dans l'espace prévu à cet effet. Ces renseignements seront nécessaires lors de la commande de pièces de rechange auprès d'un concessionnaire Yamaha.

Connecteur de diagnostic

FAU69910

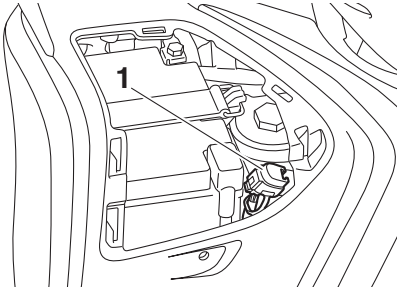

1. Connecteur de diagnostic

Le connecteur de diagnostic est situé comme indiqué.

Enregistrement des données du véhicule

FAU74702

Le boîtier de commande électronique de ce modèle enregistre certaines données relatives au véhicule pour faciliter le diagnostic des dysfonctionnements et également à des fins de recherche et développement. Ces données ne sont téléchargées que lorsqu'un outil de diagnostic des pannes Yamaha spécial est fixé au véhicule, par exemple, lors de contrôles d'entretien ou de procédures de réparation.

Bien que les capteurs et les données enregistrées varient selon le modèle, les données principales sont les suivantes :

- État du véhicule et données de performances du moteur
- Données relatives à l'injection de carburant et aux émissions

Yamaha ne divulguera pas ces données à un tiers sauf dans les cas suivants :

- Avec l'accord du propriétaire du véhicule
- Lorsque la loi l'y oblige
- Pour utilisation par Yamaha dans le cadre d'un litige
- À des fins de recherche d'ordre général réalisée par Yamaha lorsque les données ne concernent pas un véhicule individuel ni un propriétaire

Index

- A**
Absorbeur de vapeurs d'essence 8-11
Accélération et décélération 7-3
Ampoule de clignotant (avant),
remplacement 8-33
Ampoule de l'éclairage de la
plaque d'immatriculation,
remplacement 8-34
Avertisseur, contacteur 5-1
- B**
Batterie 8-29
Béquille latérale 5-30
Béquilles centrale et latérale, contrôle
et lubrification 8-27
Blocage du frein arrière, contrôle 8-22
Bouchon du réservoir de carburant 5-20
Bougies, contrôle 8-10
- C**
Câble de blocage du frein arrière,
réglage 8-22
Câbles, contrôle et lubrification 8-25
Caches, dépose et repose 8-8
Caractéristiques 10-1
Caractéristiques particulières 4-1
Carburant 5-21
Carburant, économies 7-5
Clé intelligente 3-5
Clé, maniement de la clé intelligente
et mécanique 3-3
Clignotants, contacteur 5-1
Combiné ressort-amortisseur 5-27
Combinés de contacteurs 5-1
Compartiment de rangement et
réservoir de carburant, accès 3-11
Compartiments de rangement 5-24
Compte-tours 5-4
Compteur de vitesse 5-4
Connecteur de diagnostic 11-2
Conseils relatifs à la sécurité routière 1-5
Consignes de sécurité 1-1
Contacteur de menu 5-2
Contacteur de mode de conduite 5-2
Contacteur de sélection 5-2
Contacteur ON/Start 5-1
Coupe-circuit d'allumage 5-30
Coupe-circuit du moteur 5-1
Courroie de transmission, tension 8-25
- D**
Démarrage 7-3
Diagnostic de pannes 8-35
- Direction, contrôle 8-28
Durite de trop-plein du réservoir de
carburant 5-23
- E**
Éclairage du véhicule 8-33
Écran multifonction 5-5
Élément du filtre à air, moteur 8-16
Emplacement des éléments 2-1
Enregistrement des données,
véhicule 11-2
Entretien du système de contrôle des
gaz d'échappement 8-3
Entretiens et graissages périodiques 8-4
Étiquette des codes du modèle 11-1
- F**
Feux de détresse, contacteur 5-1
Fourche, contrôle 8-27
Freinage 7-4
Frein arrière, levier 5-18
Frein arrière, levier de blocage 5-19
Frein avant, levier 5-18
Freins avant et arrière, contrôle de la
garde du levier 8-21
Fusibles, remplacement 8-30
- H**
Huile moteur et cartouche du filtre à
huile 8-11
- I**
Inverseur feu de route/feu de
croisement/Contacteur d'appel de
phare 5-1
- J**
Jeu de soupape 8-18
- L**
Leviers de frein, lubrification 8-26
Liquide de frein, changement 8-24
Liquide de refroidissement 8-14
- M**
Mise à l'arrêt du véhicule 3-9
Mise en marche du moteur 7-2
Mise sous tension du véhicule 3-8
Mode de conduite D-mode
(XP530-A, XP530D-A) 4-3
Mode de stationnement 3-13
Mode d'urgence 8-38
Moteur, numéro de série 11-1
- N**
Niveau de liquide de frein, contrôle 8-23
Numéros d'identification 11-1

P

Pannes, schémas de diagnostic.....	8-36
Pare-brise (XP530E-A, XP530-A)	5-25
Pièces de couleur mate.....	9-1
Pile de la clé intelligente, remplacement	3-6
Plage de fonctionnement du système de clé intelligente	3-2
Plaquettes de frein, contrôle.....	8-23
Pneus	8-18
Poignée des gaz, contrôle de la garde.....	8-17
Poignée et câble des gaz, contrôle et lubrification	8-26
Pot catalytique.....	5-23
Prise pour accessoire CC.....	5-29

R

Ralenti du moteur, contrôle	8-17
Régulateur de vitesse, contacteurs	5-2
Régulateur de vitesse, témoins	5-2
Régulateur de vitesse (XP530D-A)	4-1
Remisage	9-4
Rétroviseurs	5-27
Rodage du moteur.....	7-5
Roues	8-20
Roulements de roue, contrôle	8-28

S

Soin	9-1
Stationnement	7-6
Système d'antiblocage des roues (ABS)	5-19
Système de clé intelligente.....	3-1
Système de clé intelligente, diagnostic de pannes	8-35
Système de régulation antipatinage	4-4

T

Témoin d'alerte de panne du moteur	5-2
Témoin d'alerte du système d'antiblocage des roues	5-3
Témoin de feu de route	5-2
Témoin du système de clé intelligente ...	5-3
Témoin du système de régulation antipatinage	5-3
Témoins des clignotants.....	5-2
Trousse de réparation	8-2

V

Véhicule, numéro d'identification.....	11-1
Verrouillage de la béquille centrale	3-10
Verrouillage de la direction.....	3-10
Voyants et témoins d'alerte	5-2



