



 Leggere attentamente questo manuale prima di utilizzare questo veicolo.

USO E MANUTENZIONE

MT

MTN850-A

BS2-28199-H0

 **Leggere attentamente questo manuale prima di utilizzare questo veicolo. Questo manuale dovrebbe accompagnare il veicolo se viene venduto.**



YAMAHA MOTOR ELECTRONICS CO., LTD.

1450-6, Mori, Mori-machi, Shuchi-gun, Shizuoka-ken, 437-0292 Japan

DECLARATION OF CONFORMITY**For**

Product: IMMOBILIZER
Model: IRC-00

Supplied by
YAMAHA MOTOR ELECTRONICS
CO.,LTD.
1450-6 Mori, Mori-machi Shuchi-gun
Shizuoka 437-0292 Japan

Technical Construction File held by
YAMAHA MOTOR ELECTRONICS
CO.,LTD.
1450-6 Mori, Mori-machi Shuchi-gun
Shizuoka 437-0292 Japan

Standard used for comply

R&TTE Directive
(Article 3.1(a) Safety) EN 60950-1: 2006 + Amd.1 1:2009 + Amd.1:2010 +
Amd.12: 2011 + Amd.2:2013
EN 62479: 2010

R&TTE Directive
(Article 3.1(b) EMC) 97/24/EC from 17.06.1997

R&TTE Directive
(Article 3.2 Spectrum) EN 300 330-1 V1.8.1
EN 300 330-2 V1.6.1

Means of Conformity

We declare under our sole responsibility that the Product (s) is conformity with the essential requirements and other relevant requirements of the

Radio and Telecommunication Terminal Equipment (R&TTE) Directive (1999/5/EC).

Date of issue: April 28, 2016

Signature of Responsible Person:

Hiroshi Kamiizaka
GENERAL MANAGER
QUALITY ASSURANCE DIV.



YAMAHA MOTOR ELECTRONICS CO., LTD.

1450-6, Mori, Mori-machi, Shuchi-gun, Shizuoka-ken, 437-0292 Giappone

DICHIARAZIONE DI CONFORMITÀ**Per**

Prodotto: IMMOBILIZZATORE
Modello: IRC-00

Fornito da
YAMAHA MOTOR ELECTRONICS
CO.,LTD.
1450-6 Mori, Mori-machi Shuchi-gun
Shizuoka 437-0292 Giappone

Dossier tecnico di fabbricazione conservato da
YAMAHA MOTOR ELECTRONICS
CO.,LTD.
1450-6 Mori, Mori-machi Shuchi-gun
Shizuoka 437-0292 Giappone

Standard utilizzato per la conformità

Direttiva R&TTE
(articolo 3.1(a) Sicurezza) EN 60950-1: 2006 + Amd.11:2009 + Amd.1:2010 +
Amd.12: 2011 + Amd.2:2013
EN 62479: 2010

Direttiva R&TTE
(articolo 3.1(b) CEM) 97/24/CE del 17/06/1997

Direttiva R&TTE
(articolo 3.2 Spettro) EN 300 330-1 V1.8.1
EN 300 330-2 V1.6.1

Metodo di conformità

Dichiariamo sotto la nostra esclusiva responsabilità che il/i Prodotto/i è conforme ai requisiti essenziali e agli altri requisiti pertinenti della Direttiva sulle apparecchiature terminali radio e di telecomunicazioni (Direttiva R&TTE) (1999/5/CE).

Data di emissione: 28 aprile 2016

Firma della persona responsabile:

Hiroshi Kamiizaka
DIRETTORE GENERALE
DIV. ASSICURAZIONE QUALITÀ

Benvenuti nel mondo delle moto Yamaha!

Con l'acquisto del MTN850-A, potrete avvalervi della vasta esperienza Yamaha e delle tecnologie più avanzate profuse nella progettazione e nella costruzione di prodotti di alto livello qualitativo che hanno valso a Yamaha la sua reputazione di assoluta affidabilità.

Leggete questo manuale senza fretta e da cima a fondo. Potrete godervi tutti i vantaggi che il vostro MTN850-A offre. Il Libretto uso e manutenzione non fornisce solo istruzioni sul funzionamento, la verifica e la manutenzione del vostro motociclo, ma indica anche come salvaguardare sé stessi e gli altri evitando problemi e il rischio di lesioni.

Inoltre i numerosi consigli contenuti in questo libretto aiutano a mantenere il motociclo nelle migliori condizioni possibili. Se una volta letto il manuale, aveste ulteriori quesiti da porre, non esitate a rivolgervi al vostro concessionario Yamaha.

Il team della Yamaha vi augura una lunga guida sicura e piacevole. Ricordate sempre di anteporre la sicurezza ad ogni altra cosa.

La Yamaha è alla continua ricerca di soluzioni avanzate da utilizzare nella progettazione e nel costante miglioramento della qualità del prodotto. In conseguenza di ciò, sebbene questo manuale contenga sul veicolo le informazioni più aggiornate, disponibili alla data della sua pubblicazione, è possibile che capiti di rilevare delle lievi difformità tra il motociclo e quanto descritto nel manuale. In caso di altre questioni in merito al presente manuale, consultare un concessionario Yamaha.





Si prega di leggere questo libretto per intero e attentamente prima di utilizzare questo motociclo.

Informazioni importanti nel libretto uso e manutenzione

HAU10134

Le informazioni particolarmente importanti sono evidenziate dai seguenti richiami:

	Questo è il simbolo di pericolo. Viene utilizzato per richiamare l'attenzione sui rischi potenziali di infortuni. Osservare tutti i messaggi di sicurezza che seguono questo simbolo per evitare infortuni o il decesso.
 AVVERTENZA	Un'AVVERTENZA indica una situazione pericolosa che, se non evitata, potrebbe provocare il decesso o infortuni gravi.
ATTENZIONE	Un richiamo di ATTENZIONE indica speciali precauzioni da prendersi per evitare di danneggiare il veicolo o altre cose.
NOTA	Una NOTA contiene informazioni importanti che facilitano o che rendono più chiare le procedure.

*Il prodotto e le specifiche sono soggetti a modifiche senza preavviso.

Informazioni importanti nel libretto uso e manutenzione

HAU10201

**MTN850-A
USO E MANUTENZIONE
©2016 della Yamaha Motor Co., Ltd.
1a edizione, Agosto 2016
Tutti i diritti sono riservati.
È vietata espressamente la ristampa o l'uso
non autorizzato
senza il permesso scritto della
Yamaha Motor Co., Ltd.
Stampato in Giappone.**

Indice

Informazioni di sicurezza	1-1	Vano portaoggetti.....	4-20	Rimozione ed installazione dei pannelli	7-9
Descrizione	2-1	Regolazione della forcella	4-20	Controllo delle candele	7-10
Vista da sinistra	2-1	Regolazione dell'assieme ammortizzatore	4-22	Filtro a carboni attivi.....	7-11
Vista da destra.....	2-2	Attacchi cinghie portabagagli	4-24	Olio motore e cartuccia filtro olio ...	7-12
Comandi e strumentazione.....	2-3	Connettori ausiliari (CC).....	4-24	Liquido refrigerante.....	7-15
Funzioni speciali	3-1	Cavalletto laterale	4-25	Elemento filtrante.....	7-18
D-mode (modalità di guida)	3-1	Sistema d'interruzione circuito accensione.....	4-25	Controllo del regime del minimo	7-18
Sistema di controllo della trazione... ..	3-1	Per la vostra sicurezza – controlli prima dell'utilizzo	5-1	Controllo del gioco della manopola acceleratore.....	7-19
Quick Shift System	3-3	Utilizzo e punti importanti relativi alla guida	6-1	Gioco valvole	7-19
Strumento e funzioni di controllo	4-1	Avviare il motore	6-1	Pneumatici.....	7-19
Sistema immobilizzatore.....	4-1	Cambi di marcia	6-2	Ruote in lega.....	7-22
Bloccetto accensione/ bloccasterzo	4-2	Consigli per ridurre il consumo del carburante.....	6-3	Regolazione del gioco della leva frizione.....	7-22
Interruttori manubrio	4-3	Rodaggio.....	6-3	Controllo del gioco della leva freno	7-23
Spie di segnalazione e di avvertimento.....	4-5	Parcheggio	6-4	Interruttori luce stop	7-24
Strumento multifunzione.....	4-7	Manutenzione e regolazione periodiche	7-1	Controllo delle pastiglie del freno anteriore e posteriore	7-24
Leva frizione	4-14	Kit attrezzi	7-2	Controllo del livello liquido freni	7-25
Pedale cambio.....	4-14	Tabella di manutenzione periodica per il sistema di controllo emissioni.....	7-3	Sostituzione del liquido freni	7-26
Leva freno.....	4-14	Tabella manutenzione generale e lubrificazione.....	7-5	Tensione della catena.....	7-26
Pedale freno	4-15	Manutenzione e regolazione periodiche	7-1	Pulizia e lubrificazione della catena di trasmissione.....	7-28
ABS	4-15	Kit attrezzi	7-2	Controllo e lubrificazione dei cavi	7-29
Tappo serbatoio carburante	4-16	Tabella di manutenzione periodica per il sistema di controllo emissioni.....	7-3	Controllo e lubrificazione della manopola e del cavo acceleratore.....	7-29
Carburante.....	4-17	Tabella manutenzione generale e lubrificazione.....	7-5		
Tubo di troppopieno del serbatoio carburante	4-18				
Convertitore catalitico	4-19				
Sella.....	4-19				

Controllo e lubrificazione dei pedali freno e cambio.....	7-29	Informazioni per I consumatori	10-1
Controllo e lubrificazione delle leve freno e frizione.....	7-30	Numeri d'identificazione	10-1
Controllo e lubrificazione del cavalletto laterale	7-31	Connettore diagnostica	10-2
Lubrificazione dei perni del forcellone	7-31	Registrazione dei dati del veicolo	10-2
Controllo della forcella	7-31	Indice analitico	11-1
Controllo dello sterzo.....	7-32		
Controllo dei cuscinetti ruote	7-32		
Batteria	7-33		
Sostituzione dei fusibili	7-34		
Luci veicolo.....	7-36		
Sostituzione della lampada indicatore di direzione	7-37		
Come supportare il motociclo.....	7-38		
Ricerca ed eliminazione guasti.....	7-38		
Tabelle di ricerca ed eliminazione guasti	7-39		
Pulizia e rimessaggio del motociclo	8-1		
Verniciatura opaca, prestare attenzione	8-1		
Pulizia	8-1		
Rimessaggio.....	8-3		
Caratteristiche tecniche	9-1		

Siate un proprietario responsabile

Come proprietari del veicolo, siete responsabili del funzionamento in sicurezza e corretto del vostro motociclo.

I motocicli sono veicoli con due ruote in linea.

Il loro utilizzo e funzionamento in sicurezza dipendono dall'uso di tecniche di guida corrette e dall'esperienza del conducente. Ogni conducente deve essere a conoscenza dei seguenti requisiti prima di utilizzare questo motociclo.

Il conducente deve:

- Ricevere informazioni complete da una fonte competente su tutti gli aspetti del funzionamento del motociclo.
- Rispettare le avvertenze e le istruzioni di manutenzione in questo Libretto uso e manutenzione.
- Ricevere un addestramento qualificato nelle tecniche di guida corrette ed in sicurezza.
- Richiedere assistenza tecnica professionale secondo quanto indicato in questo Libretto uso e manutenzione e/ o reso necessario dalle condizioni meccaniche.
- Non utilizzare mai un motociclo senza

essere stati addestrati o istruiti adeguatamente. Seguire un corso di addestramento. I principianti dovrebbero essere addestrati da un istruttore qualificato. Contattare un concessionario di motocicli autorizzato per informazioni sui corsi di addestramento più vicini.

Guida in sicurezza

Eseguire i controlli prima dell'utilizzo ogni volta che si usa il veicolo per essere certi che sia in grado di funzionare in sicurezza. La mancata esecuzione di un'ispezione o manutenzione corretta del veicolo aumenta la possibilità di incidenti o di danneggiamenti del mezzo. Vedere pagina 5-1 per l'elenco dei controlli prima dell'utilizzo.

- Questo motociclo è stato progettato per trasportare il conducente ed un passeggero.
- La causa prevalente di incidenti tra automobili e motocicli è che gli automobilisti non vedono o identificano i motocicli nel traffico. Molti incidenti sono stati provocati da automobilisti che non avevano visto il motociclo. Quindi rendersi ben visibili sembra aver un ottimo effetto riducente dell'eventualità di questo tipo di incidenti.

Pertanto:

- Indossare un giubbotto con colori brillanti.
- Stare molto attenti nell'avvicinamento e nell'attraversamento degli incroci, luogo più frequente di incidenti per i motocicli.
- Viaggiare dove gli altri utenti della strada possano vedervi. Evitare di viaggiare nella zona d'ombra di un altro veicolo.
- Mai eseguire interventi di manutenzione su un motociclo senza disporre di conoscenze adeguate. Contattare un concessionario di motocicli autorizzato per ricevere informazioni sulla manutenzione base del motociclo. Alcuni interventi di manutenzione possono essere eseguiti solo da personale qualificato.
- Molti incidenti coinvolgono piloti inesperti. Molti dei piloti coinvolti in incidenti non possiedono una patente di guida motocicli valida.
 - Accertarsi di essere qualificati, e prestare il proprio motociclo soltanto a piloti esperti.
 - Essere consci delle proprie capacità e dei propri limiti. Restando nei propri limiti, ci si aiuta ad evitare inci-

- denti.
- Consigliamo di far pratica con il motociclo in zone dove non c'è traffico, fino a quando non si sarà preso completa confidenza con il motociclo e tutti i suoi comandi.
- Molti incidenti vengono provocati da errori di manovra dei conducenti dei motocicli. Un errore tipico è allargarsi in curva a causa dell'eccessiva velocità o dell'inclinazione insufficiente rispetto alla velocità di marcia.
- Rispettare sempre i limiti di velocità e non viaggiare mai più veloci di quanto lo consentano le condizioni della strada e del traffico.
- Segnalare sempre i cambi di direzione e di corsia. Accertarsi che gli altri utenti della strada vi vedano.
- La posizione del conducente e del passeggero è importante per il controllo del mezzo.
- Durante la marcia, per mantenere il controllo del motociclo il conducente deve tenere entrambe le mani sul manubrio ed entrambi i piedi sui poggiatesta.
- Il passeggero deve tenersi sempre con entrambe le mani al conducente, alla cinghia sella o alla maniglia, se presente, e tenere entrambi i pie-

di sui poggiatesta passeggero. Non trasportare mai un passeggero se non è in grado di posizionare fermamente entrambi i piedi sui poggiatesta passeggero.

- Non guidare mai sotto l'influsso di alcool o droghe.
- Questo motociclo è progettato esclusivamente per l'utilizzo su strada. Non è adatto per l'utilizzo fuori strada.

Accessori di sicurezza

La maggior parte dei decessi negli incidenti di motocicli è dovuta a lesioni alla testa. L'uso di un casco è il fattore più importante nella prevenzione o nella riduzione di lesioni alla testa.

- Utilizzare sempre un casco omologato.
- Portare una visiera o occhiali. Il vento sugli occhi non protetti potrebbe causare una riduzione della visibilità e ritardare la percezione di un pericolo.
- L'utilizzo di un giubbotto, stivali pesanti, pantaloni, guanti ecc. è molto utile a prevenire o ridurre abrasioni o lacerazioni.
- Non indossare mai abiti svolazzanti, potrebbero infilarsi nelle leve di comando, nei poggiatesta o nelle ruote e provocare lesioni o incidenti.

- Indossare sempre un vestiario protettivo che copra le gambe, le caviglie ed i piedi. Il motore o l'impianto di scarico si scaldano molto durante o dopo il funzionamento e possono provocare scottature.
- Anche il passeggero deve rispettare le precauzioni di cui sopra.

Evitare l'avvelenamento da monossido di carbonio

Tutti i gas di scarico dei motori contengono monossido di carbonio, un gas letale. L'inspirazione di monossido di carbonio può provocare mal di testa, capogiri, sonnolenza, nausea, confusione, ed eventualmente il decesso.

Il monossido di carbonio è un gas incolore, inodore, insapore che può essere presente anche se non si vedono i gas di scarico del motore o non se ne sente l'odore. Livelli mortali di monossido di carbonio possono accumularsi rapidamente e possono sovrapporsi rapidamente e impedire di salvarsi. Inoltre, livelli mortali di monossido di carbonio possono persistere per ore o giorni in ambienti chiusi o scarsamente ventilati. Se si percepiscono sintomi di avvelenamento da monossido di carbonio, lasciare immediatamente l'ambiente, andare all'aria fresca e **RICHIEDERE L'INTERVENTO DI UN**

Informazioni di sicurezza

1

MEDICO.

- Non far funzionare il motore al chiuso. Anche se si cerca di dissipare i gas di scarico del motore con ventilatori o aprendo finestre e porte, il monossido di carbonio può raggiungere rapidamente livelli pericolosi.
- Non fare funzionare il motore in ambienti con scarsa ventilazione o parzialmente chiusi, come capannoni, garage o tettoie per auto.
- Non fare funzionare il motore all'aperto dove i gas di scarico del motore possono penetrare negli edifici circostanti attraverso aperture quali finestre e porte.

Carico

L'aggiunta di accessori o di carichi al motociclo può influire negativamente sulla stabilità e l'uso, se cambia la distribuzione dei pesi del motociclo. Per evitare possibili incidenti, l'aggiunta di carichi o accessori al motociclo va effettuata con estrema cautela. Prestare la massima attenzione guidando un motociclo a cui siano stati aggiunti carichi o accessori. Di seguito, insieme alle informazioni sugli accessori, vengono elencate alcune indicazioni generali da rispettare nel caso in cui si trasporti del carico sul motociclo:

Il peso totale del conducente, del passeg-

gero, degli accessori e del carico non deve superare il limite massimo di carico. **L'utilizzo di un veicolo sovraccarico può provocare incidenti.**

Carico massimo:
174 kg (384 lb)

Caricando il mezzo entro questi limiti, tenere presente quanto segue:

- Tenere il peso del carico e degli accessori il più basso ed il più vicino possibile al motociclo. Fissare con cura gli oggetti più pesanti il più vicino possibile al centro del veicolo e accertarsi di distribuire uniformemente il peso sui due lati del motociclo per ridurre al minimo lo sbilanciamento o l'instabilità.
- I carichi mobili possono provocare improvvisi sbilanciamenti. Accertarsi che gli accessori ed il carico siano ben fissati al motociclo, prima di avviarlo. Controllare frequentemente i supporti degli accessori ed i dispositivi di fissaggio dei carichi.
- Regolare correttamente la sospensione in funzione del carico (solo modelli con sospensioni regolabili), e controllare le condizioni e la pressione dei pneumatici.
- Non attaccare al manubrio, alla forcella o al parafrangente anteriore ogget-

ti grandi o pesanti. Questi oggetti, compresi carichi del genere dei sacchi a pelo, sacchi per effetti personali o tende, possono provocare instabilità o ridurre la risposta dello sterzo.

- **Questo veicolo non è progettato per trainare un carrello o per essere collegato ad un sidecar.**

Accessori originali Yamaha

La scelta degli accessori per il vostro veicolo è una decisione importante. Gli accessori originali Yamaha, disponibili solo presso i concessionari Yamaha, sono stati progettati, testati ed approvati da Yamaha per l'utilizzo sul vostro veicolo.

Molte aziende che non hanno nessun rapporto commerciale con Yamaha producono parti ed accessori oppure offrono altre modifiche per i veicoli Yamaha. Yamaha non è in grado di testare i prodotti realizzati da queste aziende aftermarket. Pertanto Yamaha non può approvare o consigliare l'uso di accessori non venduti da Yamaha o di modifiche non consigliate specificamente da Yamaha, anche se venduti ed installati da un concessionario Yamaha.

Parti, accessori e modifiche aftermarket

Mentre si possono trovare prodotti after-

market simili nel design e nella qualità agli accessori originali Yamaha, ci sono alcuni accessori o modifiche aftermarket inadatti in quanto potrebbero comportare rischi potenziali per la vostra sicurezza personale e quella degli altri. L'installazione di prodotti aftermarket o l'introduzione di altre modifiche al veicolo che ne cambino il design o le caratteristiche di funzionamento possono esporre voi stessi ed altri al rischio di infortuni gravi o di morte. Sarete pertanto direttamente responsabili degli infortuni originatisi in relazione a cambiamenti apportati al veicolo.

Per il montaggio di accessori, tenere ben presenti le seguenti istruzioni in aggiunta a quelle descritte al capitolo "Carico".

- Non installare mai accessori o trasportare carichi che compromettano le prestazioni del motociclo. Prima di utilizzare gli accessori, controllateli accuratamente per accertarsi che essi non riducano in nessuna maniera la distanza libera da terra e la distanza minima da terra nella marcia in curva, non limitino la corsa delle sospensioni, dello sterzo o il funzionamento dei comandi, oppure oscurino le luci o i catarrifrangenti.
- Gli accessori montati sul manubrio oppure nella zona della forcella possono

creare instabilità dovuta alla distribuzione non uniforme dei pesi o a modifiche dell'aerodinamica. Montando accessori sul manubrio oppure nella zona della forcella, tener conto che devono essere il più leggeri possibile ed essere comunque ridotti al minimo.

- Accessori ingombranti o grandi possono compromettere seriamente la stabilità del motociclo a causa degli effetti aerodinamici. Il vento potrebbe tentare di sollevare il motociclo, oppure il motociclo potrebbe divenire instabile sotto l'azione di venti trasversali. Questo genere di accessori può provocare instabilità anche quando si viene sorpassati o nel sorpasso di veicoli di grandi dimensioni.
- Determinati accessori possono spostare il conducente dalla propria posizione normale di guida. Una posizione impropria limita la libertà di movimento del conducente e può compromettere la capacità di controllo del mezzo; pertanto, accessori del genere sono sconsigliati.
- L'aggiunta di accessori elettrici va effettuata con cautela. Se gli accessori elettrici superano la capacità dell'im-

pianto elettrico del motociclo, si potrebbe verificare un guasto, che potrebbe causare una pericolosa perdita dell'illuminazione o della potenza del motore.

Pneumatici e cerchi aftermarket

I pneumatici ed i cerchi forniti con il motociclo sono stati progettati per essere all'altezza delle prestazioni del veicolo e per fornire la migliore combinazione di manovrabilità, potenza frenante e comfort. Pneumatici e cerchi diversi da quelli forniti, o con dimensioni e combinazioni diverse, possono essere inappropriati. Vedere pagina 7-19 per le specifiche dei pneumatici e maggiori informazioni sul cambio dei pneumatici.

Trasporto del motociclo

Prima di trasportare il motociclo su un altro veicolo, attenersi alle seguenti istruzioni.

- Rimuovere dal motociclo tutti gli oggetti non ancorati.
- Controllare che il rubinetto della benzina (se in dotazione) sia in posizione "OFF" e che non vi siano perdite di carburante.
- Orientare la ruota anteriore in posizione di marcia in linea retta sul rimorchio o sul pianale dell'autocarro e bloccarla opportunamente per impedirne lo spo-

Informazioni di sicurezza

1

stamento.

- Innestare una marcia (per i modelli con cambio manuale).
- Fissare il motociclo con apposite funi o cinghie di ancoraggio in corrispondenza di componenti solidi del motociclo, quali ad esempio il telaio o il triplo morsetto superiore della forcella anteriore (e non ad esempio alle manopole del manubrio, agli indicatori di direzione o ad altri componenti che potrebbero rompersi). Scegliere attentamente la posizione di fissaggio delle cinghie per evitare che queste ultime sfreghino contro le parti verniciate durante il trasporto.
- La sospensione, se possibile, deve essere parzialmente compressa, il modo che il motociclo non sobbalzi eccessivamente durante il trasporto.

Vista da sinistra

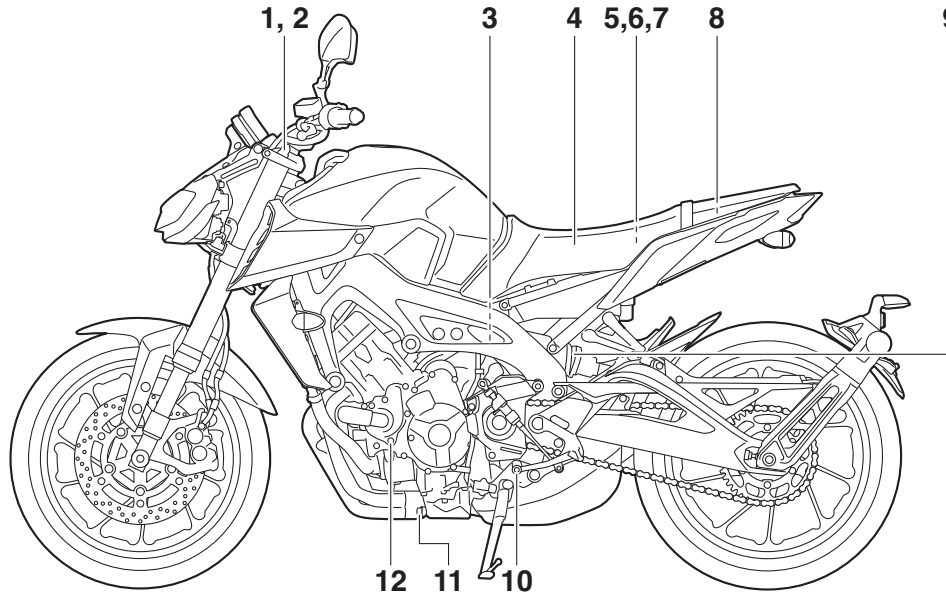

1. Bullone di regolazione precarica molla forcella (pagina 4-20)
2. Vite di regolazione dello smorzamento in compressione della forcella (pagina 4-20)
3. Vite di regolazione dello smorzamento in estensione dell'ammortizzatore (pagina 4-22)
4. Sella (pagina 4-19)
5. Scatola fusibili 2 (pagina 7-34)
6. Fusibile principale (pagina 7-34)

7. Fusibile dell'impianto di iniezione carburante (pagina 7-34)
8. Vano portaoggetti (pagina 4-20)
9. Ghiera di regolazione precarica molla ammortizzatore (pagina 4-22)
10. Pedale cambio (pagina 4-14)
11. Bullone drenaggio olio (pagina 7-12)
12. Bullone drenaggio liquido refrigerante (pagina 7-16)

Vista da destra

2

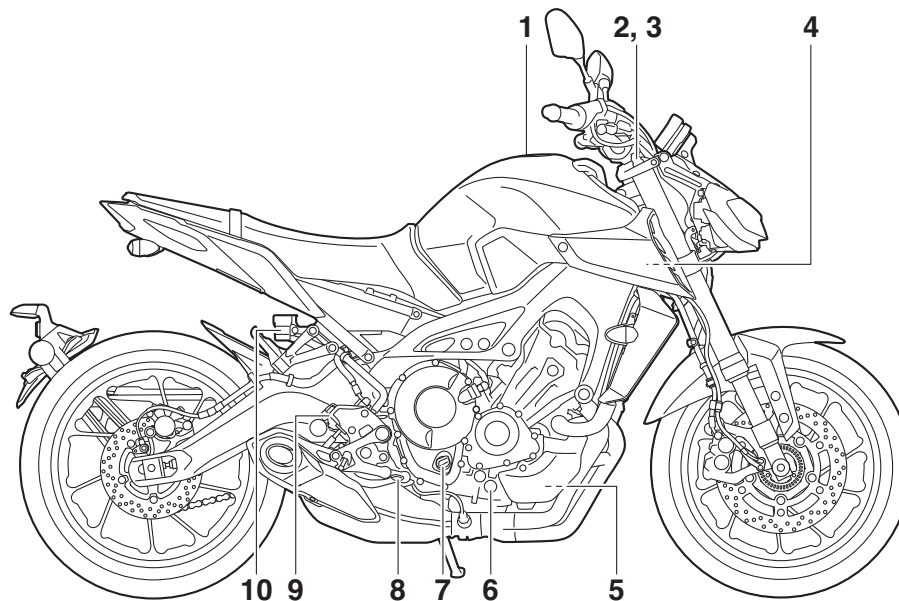

1. Tappo serbatoio carburante (pagina 4-16)
2. Bullone di regolazione precarica molla forcella (pagina 4-20)
3. Vite di regolazione smorzamento in estensione della forcella (pagina 4-20)
4. Scatola fusibili 1 (pagina 7-34)
5. Serbatoio liquido refrigerante (pagina 7-15)
6. Oblò ispezione livello olio motore (pagina 7-12)
7. Tappo bocchettone riempimento olio motore (pagina 7-12)
8. Pedale freno (pagina 4-15)
9. Interruttore luce stop posteriore (pagina 7-24)
10. Serbatoio del liquido freno posteriore (pagina 7-25)

Comandi e strumentazione

2

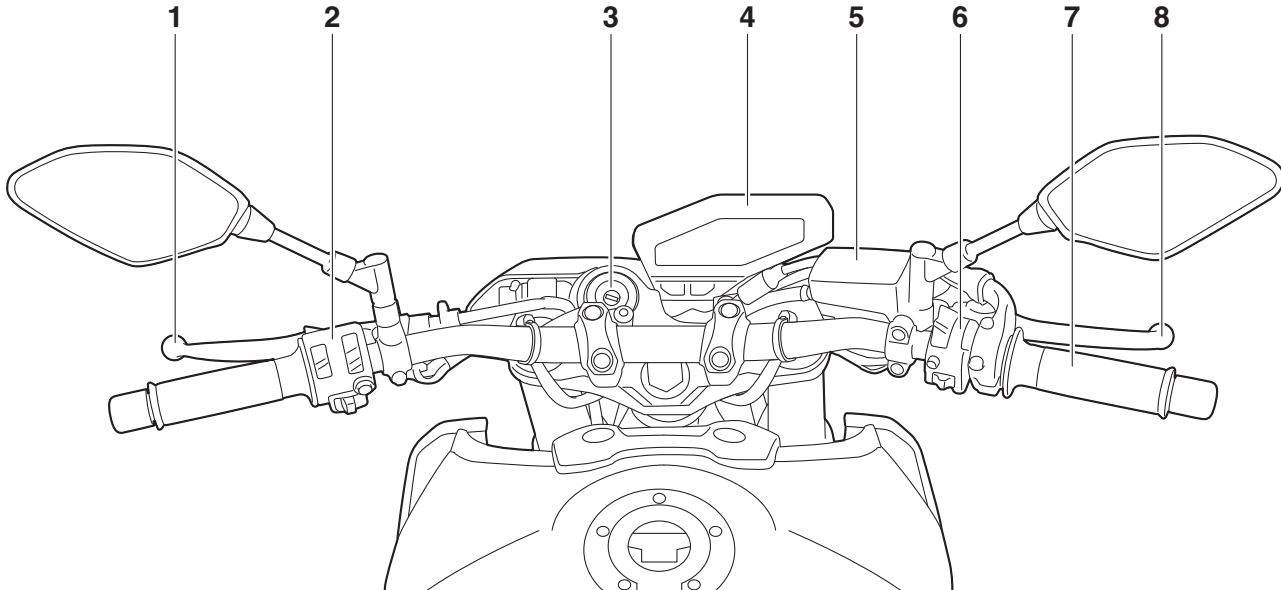

1. Leva frizione (pagina 4-14)
2. Interruttori impugnatura sinistra (pagina 4-3)
3. Blocchetto accensione/bloccasterzo (pagina 4-2)
4. Strumento multifunzione (pagina 4-7)
5. Serbatoio del liquido freno anteriore (pagina 7-25)
6. Interruttori impugnatura destra (pagina 4-3)
7. Manopola acceleratore (pagina 7-19)
8. Leva freno (pagina 4-14)

Funzioni speciali

D-mode (modalità di guida)

Il D-mode è un sistema di prestazioni motore controllato elettronicamente. Questo modello ha tre tipi di selezione modo: "STD", "A" e "B".

HAU76422

HWA18440

! AVVERTENZA

Non cambiare la modalità di guida mentre il veicolo è in movimento.

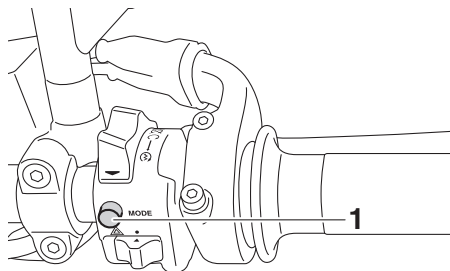

1. Interruttore modalità di guida "MODE"

Con la manopola acceleratore chiusa, premere questo interruttore per cambiare la modalità di guida nel seguente ordine:

STD → A → B → STD

NOTA

- Sincerarsi che di aver capito ciascun modo di guida prima di azionare l'interruttore modo di guida.

- La modalità di guida corrente è visualizzata nel display della modalità di guida (pagina 4-10).
- La modalità di guida corrente viene salvata quando si spegne il veicolo.

Modalità "STD"

La modalità "STD" è adatta per varie condizioni di guida.

Questa modalità consente al conducente di godere di una guidabilità regolare e sportiva dalla gamma di bassa velocità alla gamma di velocità elevata.

Modalità "A"

La modalità "A" offre una risposta più sportiva del motore nella gamma di velocità da bassa a media rispetto alla modalità "STD".

Modalità "B"

La modalità "B" offre una risposta relativamente meno netta rispetto alla modalità "STD" per situazioni di guida che richiedono un comando dell'acceleratore particolarmente sensibile.

Sistema di controllo della trazione

HAU76432

Il sistema di controllo della trazione (TCS) contribuisce a mantenere la trazione in fase di accelerazione su fondi sdruciolevoli, quali strade non asfaltate o bagnate. Se i sensori rilevano un principio di slittamento (pattinamento incontrollato) della ruota posteriore, il sistema di controllo della trazione interviene regolando opportunamente la potenza erogata dal motore fino al ripristino della trazione.

HWA15432

! AVVERTENZA

Il sistema di controllo della trazione non esenta il pilota dal mantenere una guida adatta alle specifiche condizioni. Il sistema di controllo della trazione impedisce la perdita della trazione dovuta ad eccessiva velocità all'ingresso in curva, in caso di brusca accelerazione durante le curve con forte inclinazione della moto o in frenata e non può impedire lo slittamento della ruota anteriore. Come con qualsiasi moto, affrontare con cautela le superfici che potrebbero essere sdruciolevoli ed evitare le superfici eccessivamente sdruciolevoli.

Impostazione del sistema di controllo della trazione

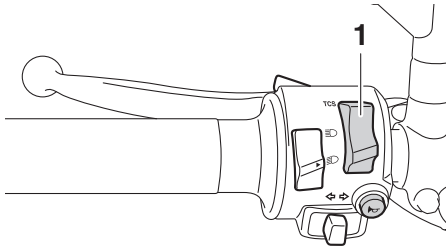

1. Interruttore del sistema di controllo della trazione "TCS"

Con la farfalla chiusa, spingere l'interruttore verso il basso per passare da TCS "1" a TCS "2". Spingerlo verso l'alto per passare da "2" a "1".

A veicolo fermo, spingere l'interruttore verso l'alto per due secondi per disattivare il sistema. Premerlo verso il basso per attivare il sistema.

NOTA

- L'impostazione TCS corrente è visualizzata sul display TCS (pagina 4-10).
- Il controllo trazione può essere attivato o disattivato soltanto a veicolo fermo.
- Quando si gira la chiave su "ON", il controllo della trazione viene attivato e

impostato su "1" o "2" (indipendentemente dall'ultima opzione selezionata).

- Disattivare il sistema di controllo della trazione per aiutare a liberare la ruota posteriore nel caso in cui il veicolo rimanga impantanato in fango, sabbia o altre superfici a bassa consistenza.

TCS "OFF"

TCS "OFF" disattiva il sistema di controllo della trazione.

TCS "1"

TCS "1" riduce al minimo l'intervento del sistema di controllo della trazione.

TCS "2"

TCS "2" aumenta al massimo l'intervento del controllo della trazione; viene esercitato il massimo controllo sulla rotazione delle ruote.

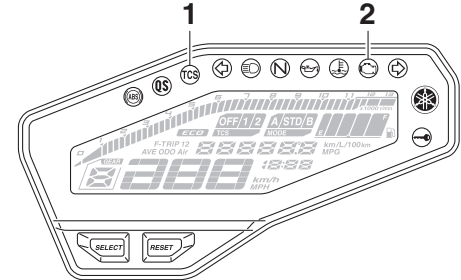

1. Spia di segnalazione sistema di controllo della trazione "TCS"
2. Spia guasto motore "MOT"

La spia di segnalazione "TCS" lampeggia quando il controllo della trazione si è inserito. Si potrebbero notare lievi cambiamenti nel rumore prodotto dal motore e dall'impianto di scarico quando il sistema si è inserito.

Quando il sistema di controllo della trazione viene impostato su "OFF", la spia di segnalazione "TCS" si accende.

HCA16801

ATTENZIONE

Utilizzare esclusivamente i pneumatici specificati. (Vedere pagina 7-19.) L'uso di pneumatici di dimensioni diverse impedisce il preciso controllo della rotazione dei pneumatici da parte del sistema di

Funzioni speciali

controllo della trazione.

Azzeramento del sistema di controllo della trazione

Il sistema di controllo della trazione si disabilita automaticamente in caso di:

- Sollevamento da terra della ruota anteriore o di quella posteriore durante la guida.
- Rilevamento di una rotazione eccessiva della ruota posteriore durante la guida.
- Rotazione di una delle ruote con la chiave girata su "ON" (ad esempio quando si esegue la manutenzione).

Se il sistema di controllo della trazione è disabilitato, sia la spia di segnalazione "TCS" che la spia "i" si accenderanno.

In questo caso, provare ad azzerare il sistema come segue.

1. Arrestare il veicolo e girare la chiave su "OFF".
2. Attendere alcuni secondi e girare la chiave di nuovo su "ON".
3. La spia di segnalazione "TCS" deve spegnersi e il sistema abilitarsi.

NOTA

Se la spia di segnalazione "TCS" resta accesa dopo l'azzeramento, il veicolo potrebbe ancora essere usato; tuttavia, fare controlla-

re il veicolo da un concessionario Yamaha non appena possibile.

4. Far controllare il veicolo e spegnere la spia "i" da un concessionario Yamaha.

HAU76401

Quick Shift System

Il Quick Shift System (sistema QS) consente innesti delle marce superiori assistiti elettronicamente, alla massima accelerazione e senza l'uso della leva frizione. Quando l'interruttore cambio rileva il movimento nel pedale cambio (pagina 4-14), la potenza motore e la coppia motrice vengono momentaneamente regolate per consentire l'innesto della marcia superiore.

NOTA

- Il Quick Shift System entra in funzione quando si guida ad almeno 20 km/h (12 mi/h) con un regime motore di 2300 giri/min o superiore e solo in accelerazione.
 - Il sistema non entra in funzione quando si tira la leva frizione.
-

Sistema immobilizzatore

HAU10978

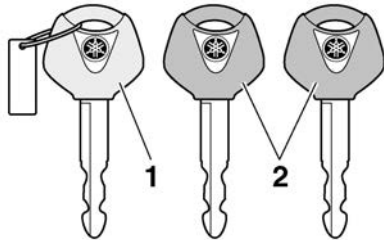

1. Chiave di ricodifica (calotta rossa)
2. Chiavi standard (calotta nera)

Questo veicolo è equipaggiato con un sistema immobilizzatore che impedisce ai ladri la ricodifica delle chiavi standard. Il sistema si compone delle seguenti parti.

- una chiave di ricodifica (con calotta rossa)
- due chiavi standard (con calotta nera) su cui si possono riscrivere i codici nuovi
- un transponder (installato nella chiave di ricodifica)
- la centralina dell'immobilizzatore
- un'ECU
- una spia immobilizer (Vedere pagina 4-6.)

La chiave con la calotta rossa viene utilizza-

ta per registrare i codici in ciascuna chiave standard. Poiché la ricodifica è un'operazione difficile, portare il veicolo con tutte e tre le chiavi da un concessionario Yamaha per farla eseguire. Non usare la chiave con la calotta rossa per guidare. Essa va usata soltanto per scrivere i codici nelle chiavi standard. Per la guida, usare sempre una chiave standard.

HCA11822

ATTENZIONE

- **NON PERDERE LA CHIAVE DI RICODIFICA! IN CASO DI SMARRIMENTO, CONTATTARE IMMEDIATAMENTE IL CONCESSIONARIO DI FIDUCIA! Se si smarrisce la chiave di ricodifica, è impossibile registrare dei codici nuovi nelle chiavi standard. Si può continuare ad utilizzare le chiavi standard per accendere il veicolo, ma se occorre impostare nuovi codici (ossia, se si fa una chiave standard nuova o se si perdono tutte le chiavi), si deve sostituire in blocco il sistema immobilizzatore. Pertanto consigliamo vivamente di utilizzare una delle due chiavi standard e di conservare la chiave di ricodifica in un posto sicuro.**
- **Non immergere in acqua nessuna**

delle chiavi.

- **Non esporre nessuna delle chiavi a temperature eccessivamente alte.**
- **Non mettere nessuna delle chiavi vicino a magneti (compresi, ma non soltanto, i prodotti come gli altoparlanti, ecc.).**
- **Non posizionare oggetti che trasmettono segnali elettrici vicino a nessuna chiave.**
- **Non appoggiare oggetti pesanti su una delle chiavi.**
- **Non molare o modificare la forma di nessuna delle chiavi.**
- **Non disassemblare la parte di plastica di nessuna delle chiavi.**
- **Non mettere due chiavi di un sistema immobilizzatore sullo stesso anello portachiavi.**
- **Mantenere sia le chiavi standard sia le chiavi di altri sistemi immobilizzatori lontane dalla chiave di ricodifica di questo veicolo.**
- **Mantenere le chiavi di altri sistemi immobilizzatori lontane dal bloccetto accensione, in quanto possono provocare interferenze nei segnali.**

Strumento e funzioni di controllo

Blocchetto accensione/ bloccasterzo

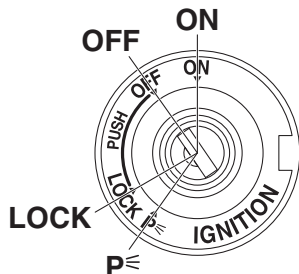

Il bloccasterzo accensione/bloccasterzo comanda i sistemi d'accensione e di illuminazione e viene utilizzato per bloccare lo sterzo. Appresso sono descritte le varie posizioni.

NOTA

Ricordarsi di utilizzare la chiave standard (calotta nera) per l'uso normale del veicolo. Per ridurre al minimo il rischio di perdere la chiave di ricodifica (calotta rossa), conservarla in un posto sicuro ed usarla soltanto per riscrivere i codici.

ON (aperto)

Tutti i circuiti elettrici vengono alimentati. L'illuminazione pannello strumenti, la luce

HAU10474

fanalino posteriore, la luce targa e le luci di posizione si accendono ed è possibile avviare il motore. La chiave di accensione non può essere sfilata.

NOTA

Il faro si accende automaticamente all'avviamento del motore e resta acceso fino a quando la chiave non viene girata su "OFF", anche se il motore si arresta.

HAU10662

OFF (chiuso)

Tutti gli impianti elettrici sono inattivi. È possibile sfilare la chiave.

HWA10062



Non girare la chiave sulla posizione "OFF" o "LOCK" mentre il veicolo è in movimento. Altrimenti i circuiti elettrici verranno disattivati, con il rischio di perdere il controllo del mezzo o di causare incidenti.

HAU1068B

LOCK (bloccasterzo)

Lo sterzo è bloccato e tutti gli impianti elettrici sono inattivi. È possibile sfilare la chiave.

HAU36872

Per bloccare lo sterzo

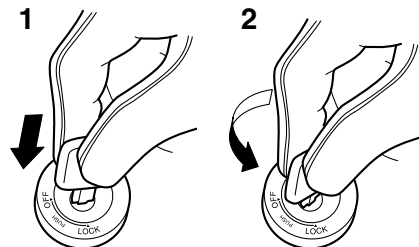

1. Premere.
2. Svoltare.

1. Girare il manubrio completamente a sinistra.
2. Con la chiave in posizione "OFF", premere la chiave e girarla su "LOCK".
3. Sfilare la chiave.

NOTA

Se lo sterzo non si blocca, provare a rigirare leggermente il manubrio verso destra.

Per sbloccare lo sterzo

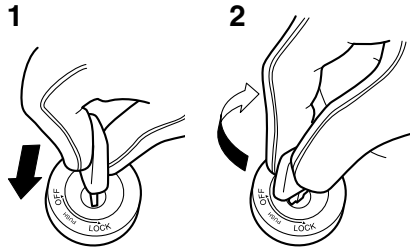

1. Premere.
2. Svoltare.

Dalla posizione "LOCK", premere la chiave e girarla su "OFF".

p (Parcheggio)

È possibile accendere le luci d'emergenza e le luci indicatori di direzione, ma tutti gli altri impianti elettrici sono inattivi. È possibile sfilare la chiave.

Lo sterzo deve essere bloccato prima di poter girare la chiave su "p".

ATTENZIONE

Si si utilizzano le luci di emergenza o le luci indicatori di direzione per lunghi periodi di tempo, la batteria può scaricarsi.

Interruttori manubrio

HAU66054

Sinistra

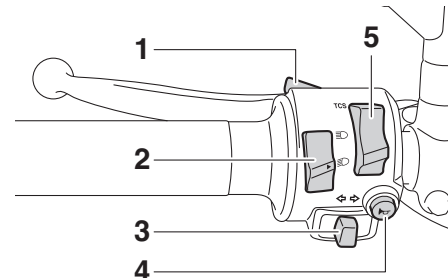

1. Interruttore di segnalazione luce abbagliante "≡○"
2. Commutatore luce abbagliante/anabbagliante "≡○/≡○"
3. Interruttore indicatori di direzione "◁/▷"
4. Interruttore dell'avvisatore acustico "📢"
5. Interruttore del sistema di controllo della trazione "TCS"

Destro

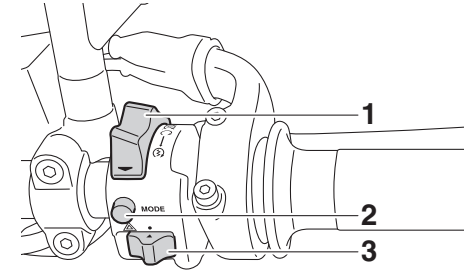

1. Interruttore avviamento/arresto motore "⊕/○/⊗"
2. Interruttore modalità di guida "MODE"
3. Interruttore luci d'emergenza "▲"

Interruttore di segnalazione luce abbagliante "≡○"

Premere questo interruttore per far lampeggiare i fari.

NOTA

Quando il commutatore luce abbagliante/anabbagliante è impostato su "≡○", l'interruttore di segnalazione luce abbagliante non ha effetto.

HAU59680



HCA20760

HAU76731

Strumento e funzioni di controllo



HAU66021

Commutatore luce abbagliante/anabbagliante “/”

Posizionare questo interruttore su “” per l’abbagliante e su “” per l’anabbagliante. (Vedere pagina 7-36.)

HAU66040

Interruttore indicatore di direzione “/”

Spostare questo interruttore verso “” per segnalare una curva a destra. Spostare questo interruttore verso “” per segnalare una curva a sinistra. Una volta rilasciato, l’interruttore ritorna in posizione centrale. Per spegnere le luci indicatori di direzione, premere l’interruttore dopo che è ritornato in posizione centrale.

HAU66030

Interruttore avvisatore acustico “”

Premere questo interruttore per azionare l’avvisatore acustico.



HAU73961

Interruttore del sistema di controllo della trazione “TCS”

Vedere pagina 3-1 per spiegazioni sul sistema di controllo della trazione.

HAU66060

Interruttore Arresto/Accensione/Avviamento “/”

Per avviare il motore con il dispositivo d’avviamento, portare questo interruttore su “” e spingere l’interruttore all’ingiù verso “”. Prima di accendere il motore, vedere pagina 6-1 per le istruzioni di avviamento.

Porre questo interruttore su “” per spegnere il motore in caso d’emergenza, come per esempio se il veicolo si ribalta o se il cavo acceleratore è bloccato.

HAU66010

Interruttore luci d’emergenza “”

Con la chiave di accensione su “ON” o “”, usare questo interruttore per accendere le luci d’emergenza (lampeggio simultaneo di tutte le luci indicatori di direzione).

Le luci d’emergenza vengono utilizzate in caso d’emergenza o per avvisare gli altri utenti della strada dell’arresto del vostro veicolo in zone di traffico pericoloso.

HCA10062

ATTENZIONE

Non utilizzare a lungo le luci d’emergenza a motore spento, per evitare di scaricare la batteria.

HAU73931

Interruttore modalità di guida “MODE”

Vedere pagina 3-1 per spiegazioni sulla modalità di guida.

Spie di segnalazione e di avvertimento

HAU4939B

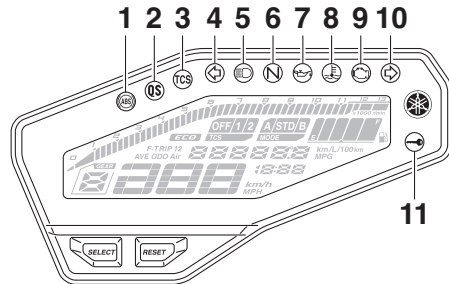

1. Spia d'avvertimento del sistema frenante anti-bloccaggio (ABS) “”
2. Spia di segnalazione Quick Shift “”
3. Spia di segnalazione sistema di controllo della trazione “”
4. Spia indicatore di direzione sinistro “”
5. Spia luce abbagliante “”
6. Spia marcia in folle “”
7. Spia d'avvertimento livello olio “”
8. Spia temperatura liquido refrigerante “”
9. Spia guasto motore “”
10. Spia indicatore di direzione destro “”
11. Spia immobilizer “”

HAU11022

Spia indicatore di direzione “ ”

Questa spia lampeggia quando una luce in-

dicatori di direzione lampeggia.

HAU11061

Spia marcia in folle “”

Questa spia di segnalazione si accende quando il cambio è in posizione di folle.

HAU11081

Spia luce abbagliante “”

Questa spia di segnalazione si accende quando il faro è sulla posizione abbagliante.

HAU77380

Spia livello olio “”

Questa spia si accende se il livello olio motore è basso.

Si può controllare il circuito elettrico della spia girando la chiave su “ON”. La spia dovrebbe accendersi per pochi secondi e poi spegnersi.

Se la spia non si accende all'inizio girando la chiave su “ON”, o se la spia resta accesa dopo aver verificato che il livello dell'olio è corretto (vedere pagina 7-12), fare controllare il veicolo da un concessionario Yamaha.

NOTA

- Anche quando il livello dell'olio è sufficiente, la spia può accendersi in salita, o durante accelerazioni e decelerazioni improvvise, ma in questi casi non si

tratta di una disfunzione.

- Se si individua un problema nel circuito di rilevamento livello dell'olio, la spia livello olio lampeggia ripetutamente. In tal caso, far controllare il veicolo da un concessionario Yamaha.

HAU11447

Spia temperatura liquido refrigerante

“”

Questa spia si accende se il motore si surriscalda. Se questo accade, arrestare immediatamente il motore e lasciarlo raffreddare. Si può controllare il circuito elettrico della spia girando la chiave su “ON”. La spia dovrebbe accendersi per pochi secondi e poi spegnersi.

Se la spia non si accende all'inizio girando la chiave su “ON”, o se la spia resta accesa, fare controllare il circuito elettrico da un concessionario Yamaha.

HCA10022

ATTENZIONE

Non continuare a far funzionare il motore se si sta surriscaldando.

NOTA

- Per i veicoli equipaggiati con ventola radiatore, la ventola radiatore (le ventole radiatore) si accende o si spegne

Strumento e funzioni di controllo

automaticamente in funzione della temperatura del liquido refrigerante nel radiatore.

- Se il motore si surriscalda, vedere pagina 7-40 per ulteriori istruzioni.

HAU73171

4 Spia guasto motore “”

Questa spia si accende se viene rilevata un'anomalia al motore o a un altro sistema di comando del veicolo. Se questo accade, far controllare il sistema diagnostico di bordo da un concessionario Yamaha.

Si può controllare il circuito elettrico della spia girando la chiave su “ON”. La spia dovrebbe accendersi per pochi secondi e poi spegnersi.

Se la spia non si accende inizialmente girando la chiave su “ON”, o se la spia rimane accesa, fare controllare il veicolo da un concessionario Yamaha.

HAU69891

Spia ABS “”

In condizioni di funzionamento normale, questa spia si accende quando si gira la chiave in posizione “ON” e si spegne quando si raggiunge una velocità di almeno 10 km/h (6 mi/h).

Se la spia ABS:

- non si accende quando la chiave è gi-

rata su “ON”

- si accende o lampeggia durante la guida
- non si accende dopo che è stata raggiunta una velocità di almeno 10 km/h (6 mi/h)

L'ABS potrebbe non funzionare correttamente. In presenza di una delle suddette condizioni, fare controllare il sistema da un concessionario Yamaha al più presto possibile. (Vedere pagina 4-15 per una descrizione dell'ABS.)

HWA16041

AVVERTENZA

Se la spia ABS non si spegne al raggiungimento di una velocità di almeno 10 km/h (6 mi/h) o se la spia si accende o lampeggia durante la guida, l'impianto frenante passa alla modalità di frenatura convenzionale. Se si verifica una di queste due condizioni o se la spia non si accende del tutto, prestare ulteriore attenzione per evitare il bloccaggio delle ruote durante le frenate di emergenza. Far controllare al più presto l'impianto frenante e i circuiti elettrici da un concessionario Yamaha.

HAU77001

Spia di segnalazione sistema di controllo della trazione “TCS”

Durante il normale funzionamento, questa spia di segnalazione lampeggia quando il controllo della trazione si è inserito.

Quando il sistema di controllo della trazione viene disattivato (pagina 3-1), questa spia di segnalazione si accende.

Se il sistema di controllo della trazione si disattiva durante la guida, questa spia di segnalazione e la spia guasto motore si accendono.

HAU76411

Spia di segnalazione Quick Shift “QS”

Quando si gira la chiave su “ON”, il sistema Quick Shift (pagina 3-3) si attiva e questa spia di segnalazione si accende.

Se viene rilevato un problema nel sistema Quick Shift, questa spia si spegne e il sistema Quick Shift risulta non disponibile. Fare controllare il mezzo da un concessionario Yamaha.

HAU73120

Spia immobilizer “”

Con la chiave girata su “OFF” e dopo che sono trascorsi 30 secondi, la spia di segnalazione inizierà a lampeggiare costantemente indicando l'attivazione del sistema immobilizzatore. Trascorse 24 ore, la spia di

segnalazione cesserà di lampeggiare, ma il sistema immobilizzatore continuerà a restare attivo.

Si può controllare il circuito elettrico della spia di segnalazione girando la chiave su "ON". La spia di segnalazione dovrebbe accendersi per pochi secondi e poi spegnersi. Se la spia di segnalazione non si accende inizialmente girando la chiave su "ON", se la spia di segnalazione resta accesa o se la spia lampeggia secondo uno schema (se viene rilevato un problema al sistema immobilizzatore, la spia immobilizer lampeggia secondo uno schema), far controllare il veicolo da un concessionario Yamaha.

NOTA

Se la spia immobilizer lampeggia secondo uno schema, lentamente per 5 volte e rapidamente per 2 volte, questo potrebbe essere provocato da un'interferenza del trasponder. In questo caso, tentare quanto segue.

1. Accertarsi che non vi siano chiavi del sistema immobilizzatore vicino al blocchetto accensione. Le altre chiavi del sistema immobilizzatore possono provocare interferenze nei segnali e impedire l'avviamento del motore.
2. Usare la chiave di ricodifica per avviare il motore.

3. Se il motore si accende, spegnerlo e provare ad accendere il motore con le chiavi standard.
4. Se una o entrambe le chiavi standard non avviano il motore, portare il veicolo e tutte e 3 le chiavi da un concessionario Yamaha per fare ricodificare le chiavi standard.

Strumento multifunzione

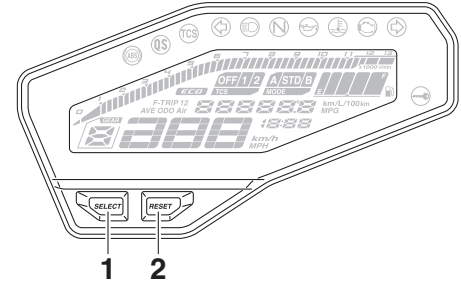

1. Tasto "SELECT"
2. Tasto "RESET"

Strumento e funzioni di controllo

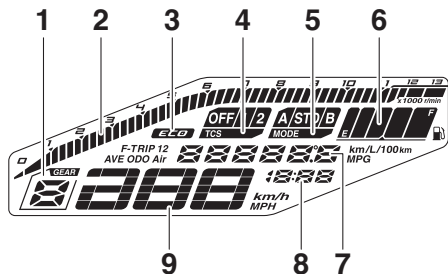

1. Display della marcia innestata
2. Contagiri
3. Indicatore Eco "ECO"
4. Display TCS
5. Display della modalità di guida
6. Indicatore livello carburante
7. Display multifunzione
8. Orologio digitale
9. Tachimetro

AVVERTENZA

Arrestare completamente il veicolo prima di eseguire qualsiasi modifica alle impostazioni sul gruppo indicatore multifunzione. La modifica delle impostazioni durante la guida può distrarre l'operatore e aumentare il rischio di incidenti.

Lo strumento multifunzione è equipaggiato

con i seguenti strumenti:

- un tachimetro
- un contagiri
- un orologio digitale
- un indicatore livello carburante
- un econometro
- un display della marcia innestata
- un display della modalità di guida
- un display TCS
- un display multifunzione

NOTA

- Eccetto quando si passa alla modalità di comando della luminosità o alla visualizzazione dell'orologio digitale, ruotare la chiave su "ON" prima di utilizzare i tasti "SELECT" e "RESET" per regolare lo strumento multifunzione.
- Per alternare sul tachimetro e sui display multifunzione la visualizzazione dei chilometri e delle miglia, premere il tasto "SELECT" per un secondo.

Tachimetro

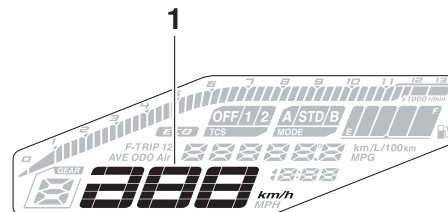

1. Tachimetro

Il tachimetro indica la velocità di marcia del veicolo.

Contagiri

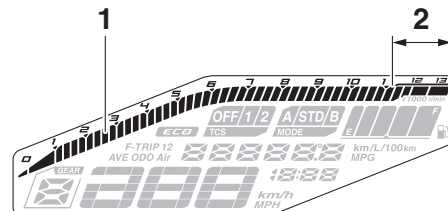

1. Contagiri
2. Zona rossa del contagiri

Il contagiri consente al pilota di controllare il

Strumento e funzioni di controllo

regime di rotazione del motore e di mantenerlo entro la gamma di potenza ideale.

HCA10032

ATTENZIONE

Non far funzionare il motore quando il contagiri è nella zona rossa.

Zona rossa: 11250 giri/min. e oltre

Orologio digitale

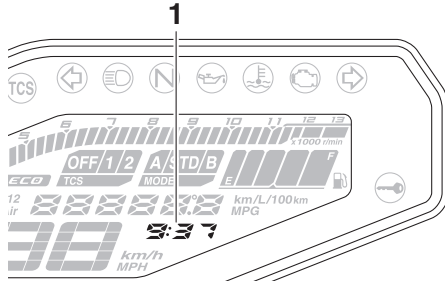

1. Orologio digitale

L'orologio digitale utilizza il formato dell'ora a 12 ore. Quando la chiave non è posizionata su "ON", è possibile visualizzare l'orologio digitale premendo il tasto "SELECT".

Per regolare l'orologio digitale

1. Girare la chiave su "ON".
2. Premere il tasto "SELECT" e il tasto "RESET" per due secondi.

3. Quando le cifre delle ore iniziano a lampeggiare, utilizzare il tasto "RESET" per impostare le ore.
4. Premere il tasto "SELECT" e le cifre dei minuti inizieranno a lampeggiare.
5. Utilizzare il tasto "RESET" per impostare i minuti.
6. Premere il tasto "SELECT" per confermare le regolazioni e avviare l'orologio digitale.

Indicatore livello carburante

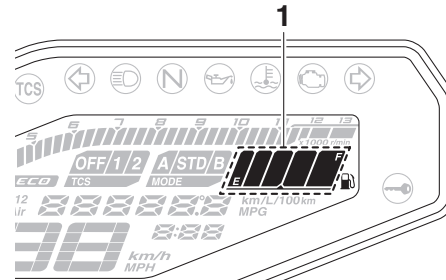

1. Indicatore livello carburante

L'indicatore livello carburante indica la quantità di carburante nel serbatoio carburante. Man mano che il livello carburante scende, i segmenti dell'indicatore livello carburante sul display spariscono dalla lettera "F" (pieno) verso la lettera "E" (vuoto). Quando l'ultimo segmento inizia a lampeggiare,

eseguire il rifornimento al più presto possibile.

NOTA

Se viene rilevato un problema nel circuito elettrico, i segmenti del livello carburante e "F" lampeggeranno ripetutamente. In tal caso, far controllare il veicolo da un concessionario Yamaha.

Indicatore Eco

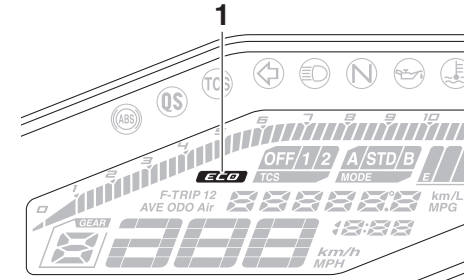

1. Indicatore Eco "ECO"

Questo indicatore si accende quando si guida il veicolo in modo ecologico, riducendo il consumo di carburante. L'indicatore si spegne quando il veicolo viene arrestato.

NOTA

I seguenti consigli possono aiutare a ridurre il consumo di carburante:

Strumento e funzioni di controllo

- Evitare regimi di rotazione elevati del motore durante l'accelerazione.
- Viaggiare a una velocità costante.
- Selezionare la marcia di trasmissione appropriata per la velocità del veicolo.

Display della marcia innestata

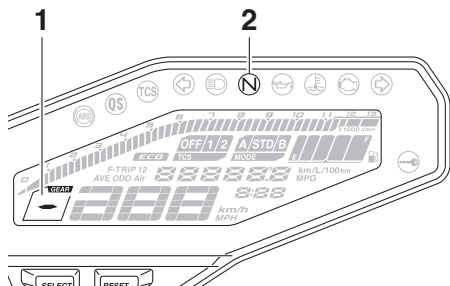

1. Display della marcia innestata
2. Spia marcia in folle "N"

Questo display mostra la marcia selezionata. La posizione di folle viene indicata da "N" e dalla spia marcia in folle.

Display della modalità di guida

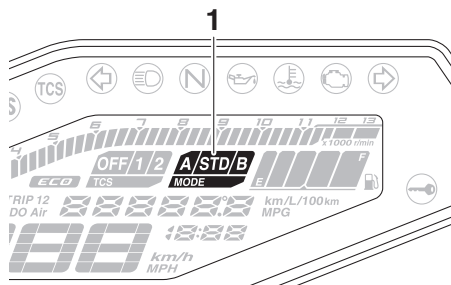

1. Display della modalità di guida

Questo display indica quale modalità di guida è stata selezionata: "STD", "A" oppure "B". Per maggiori particolari sulle modalità e su come selezionarle, vedere pagina 3-1.

Display TCS

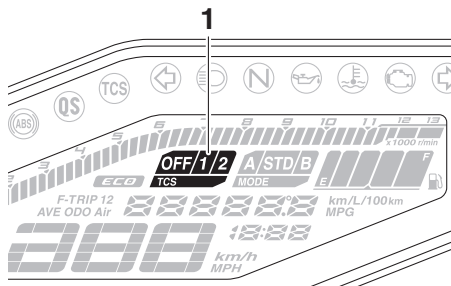

1. Display TCS

Questo display indica quale impostazione del sistema di controllo della trazione è stata selezionata: "1", "2" o "OFF". Per maggiori particolari sulle impostazioni TCS e su come selezionarle, vedere pagina 3-1.

Display multifunzione

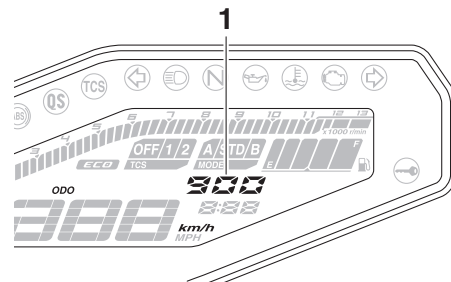

1. Display multifunzione

Il display multifunzione è equipaggiato con i seguenti strumenti:

- un totalizzatore contachilometri
- due contachilometri parziali
- un contachilometri parziale riserva carburante
- un display del consumo istantaneo di carburante
- un display del consumo medio carburante
- un display della temperatura liquido refrigerante

Strumento e funzioni di controllo

- un display della temperatura dell'aria aspirata
- un display di comando della luminosità

NOTA

- Il totalizzatore contachilometri si bloccherà a 999999 e non potrà essere azzerato.
- I contachilometri parziali si bloccheranno a 9999.9 ma possono essere azzerati manualmente.

Premere il tasto "SELECT" per commutare sul display la visualizzazione tra la modalità consumo di carburante istantaneo "km/L" o "L/100 km", la modalità consumo di carburante medio "AVE_ _ km/L" o "AVE_ _ L/100 km", la modalità temperatura liquido refrigerante "°C", la modalità temperatura aria aspirata "Air_ _ °C", la modalità totalizzatore contachilometri "ODO" e le modalità contachilometri parziale "TRIP 1" e "TRIP 2" nel seguente ordine:

km/L oppure L/100 km → AVE_ _ km/L oppure AVE_ _ L/100 km → °C → Air_ _ °C → ODO → TRIP 1 → TRIP 2

Quando le unità display sono impostate sulle miglia:

km/L, L/100 km oppure MPG → AVE_ _ km/L, AVE_ _ L/100 km oppure AVE_ _

MPG → °C → Air_ _ °C → ODO → TRIP 1 → TRIP 2

NOTA

Premere il tasto "RESET" per commutare le modalità sul display in ordine inverso.

Se l'ultimo segmento dell'indicatore livello carburante inizia a lampeggiare, il display passa automaticamente alla modalità contachilometri parziale riserva carburante "F-TRIP" e inizia a conteggiare la distanza percorsa a partire da quel momento. In questo caso, premere il tasto "SELECT" per alternare le visualizzazioni nel seguente ordine:

F-TRIP → km/L oppure L/100 km → AVE_ _ km/L oppure AVE_ _ L/100 km → °C → Air_ _ °C → ODO → TRIP 1 → TRIP 2 → F-TRIP

Quando le unità display sono impostate sulle miglia:

F-TRIP → km/L, L/100 km oppure MPG → AVE_ _ km/L, AVE_ _ L/100 km oppure AVE_ _ MPG → °C → Air_ _ °C → ODO → TRIP 1 → TRIP 2 → F-TRIP

NOTA

- Per azzerare un contachilometri parziale, selezionarlo premendo il tasto "SELECT" e poi premere il tasto "RESET" per un secondo.
- Se non si azzerava manualmente il contachilometri parziale riserva carburante, si azzererà automaticamente e scomparirà dopo aver fatto rifornimento e percorso 5 km (3 mi).

Modalità consumo istantaneo carburante

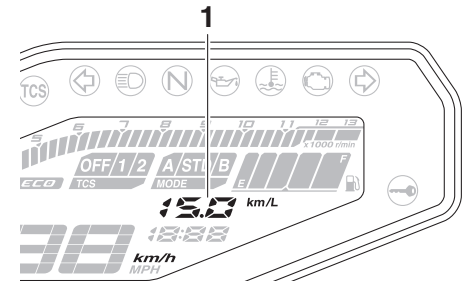

1. Display del consumo istantaneo carburante

Si può impostare il display del consumo di carburante istantaneo su "km/L", "L/100 km" oppure "MPG" (quando le unità display sono impostate sulle miglia).

Strumento e funzioni di controllo

4

- “km/L”: viene mostrata la distanza percorribile con 1.0 L di carburante nelle condizioni di marcia attuali.
- “L/100 km”: viene mostrata la quantità di carburante necessaria per percorrere 100 km nelle condizioni di marcia attuali.
- “MPG”: viene mostrata la distanza percorribile con 1.0 Imp.gal di carburante nelle condizioni di marcia attuali.

Per alternare le impostazioni di visualizzazione del consumo istantaneo di carburante, premere il tasto “SELECT” per un secondo.

NOTA

Se si marcia a velocità inferiori a 20 km/h (12 mi/h), sul display appare “_ _ .”.

Modalità consumo medio carburante

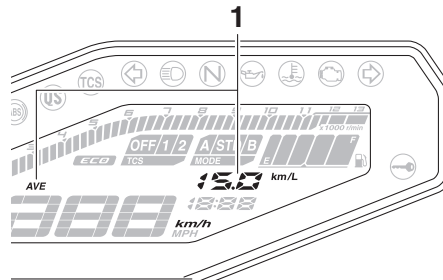

1. Display del consumo medio carburante

Questo display visualizza il consumo medio di carburante a partire dall'ultimo azzeramento.

Si può impostare il display del consumo medio carburante su “AVE_ _ . km/L”, “AVE_ _ . L/100 km” oppure “AVE_ _ . MPG” (quando le unità display sono impostate sulle miglia).

- “AVE_ _ . km/L”: viene mostrata la distanza media percorribile con 1.0 L di carburante.
- “AVE_ _ . L/100 km”: viene mostrata la quantità media di carburante necessaria per percorrere 100 km.
- “AVE_ _ . MPG”: viene mostrata la distanza media percorribile con 1.0 Imp.gal di carburante.

Per alternare le impostazioni di visualizza-

zione del consumo medio di carburante, premere il tasto “SELECT” per un secondo. Per azzerare il consumo medio carburante, premere il tasto “RESET” per un secondo.

NOTA

Dopo l'azzeramento del consumo medio carburante, verrà visualizzato “_ _ .” fino a quando il veicolo ha percorso 1 km (0.6 mi).

Modalità temperatura del liquido refrigerante

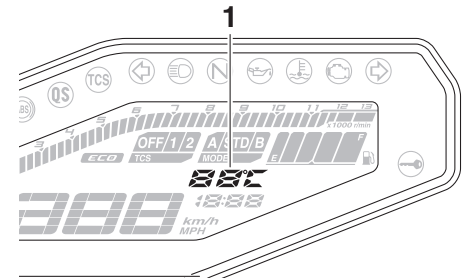

1. Display della temperatura liquido refrigerante

Questo display mostra la temperatura liquido refrigerante da 40 °C a 116 °C con incrementi di 1 °C.

Se il messaggio “HI” lampeggia, arrestare il veicolo, spegnere il motore e lasciarlo raffreddare. (Vedere pagina 7-40.)

NOTA

- Quando la temperatura liquido refrigerante scende sotto i 40 °C, viene visualizzato “Lo”.
- La temperatura del liquido refrigerante varia a seconda delle variazioni climatiche e del carico del motore.

Modalità temperatura dell'aria aspirata

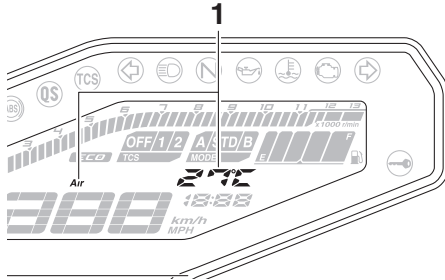

1. Display della temperatura dell'aria aspirata

Il display della temperatura dell'aria aspirata indica la temperatura dell'aria introdotta nella cassa filtro.

Questo display mostra la temperatura aria aspirata da -9 °C a 99 °C con incrementi di 1 °C.

NOTA

- Viene visualizzato -9 °C anche se la temperatura aria aspirata scende sotto i -9 °C.
- La temperatura aria aspirata può scostarsi dalla temperatura ambiente.

Modalità di comando della luminosità

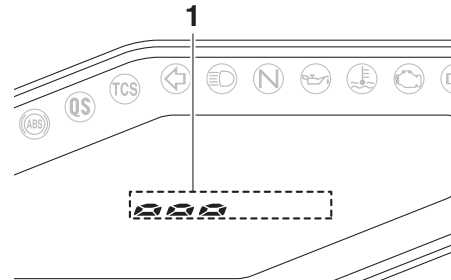

1. Display del livello di luminosità

È possibile regolare la luminosità del pannello strumento multifunzione.

Per regolare la luminosità

1. Girare la chiave su “OFF”.
2. Premendo il tasto “SELECT”, girare la chiave su “ON” e continuare a premere il tasto fino a quando il display non commuta sulla modalità di comando luminosità.

3. Premere il tasto “RESET” per impostare il livello di luminosità.
4. Premere il tasto “SELECT” per confermare il livello selezionato di luminosità ed uscire dalla modalità di comando della luminosità.

Strumento e funzioni di controllo

HAU12822

Leva frizione

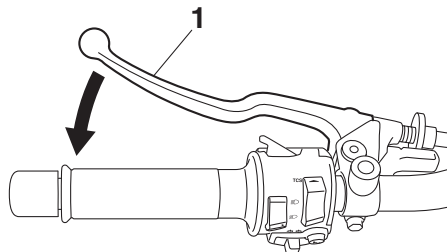

1. Leva frizione

La leva frizione si trova sul lato sinistro del manubrio. Per staccare la frizione, tirare la leva verso la manopola. Per innestare la frizione, rilasciare la leva. Per garantire il funzionamento agevole della frizione, tirare la leva rapidamente e rilasciarla lentamente. La leva frizione è equipaggiata con un interruttore frizione che fa parte del sistema d'interruzione circuito accensione. (Vedere pagina 4-25.)

HAU76301

Pedale cambio

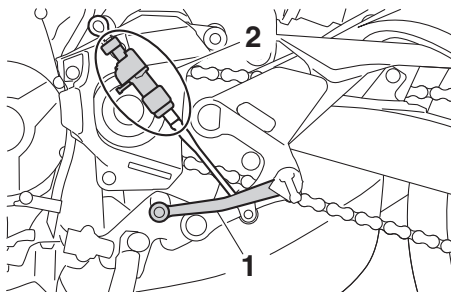

Il pedale cambio si trova sul lato sinistro del motociclo e si usa in combinazione con la leva frizione quando si cambiano le marce della trasmissione sempre in presa a 6 marce installata. Quando il Quick Shift System è attivato, l'interruttore cambio rileva il movimento del pedale cambio e consente l'innesto della marcia superiore senza l'azionamento della leva frizione. (Vedere pagina 3-3.)

HAU26825

Leva freno

La leva freno si trova sul lato destro del manubrio. Per azionare il freno anteriore, tirare la leva verso la manopola acceleratore.

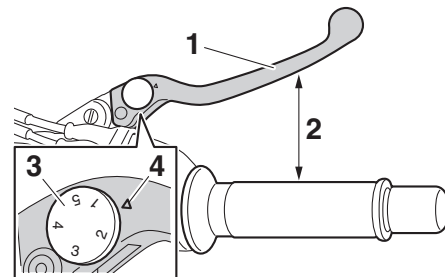

1. Leva freno
2. Distanza tra la leva freno e la manopola acceleratore
3. Quadrante di regolazione posizione leva freno
4. Riferimento "△"

La leva freno è equipaggiata con un quadrante di regolazione posizione leva freno. Per regolare la distanza tra la leva freno e la manopola acceleratore, girare il quadrante di regolazione mentre si allontana la leva dalla manopola acceleratore. Accertarsi che la regolazione corretta impostata sul quadrante di regolazione sia allineata con il riferimento "△" sulla leva freno.

Pedale freno

HAU12944

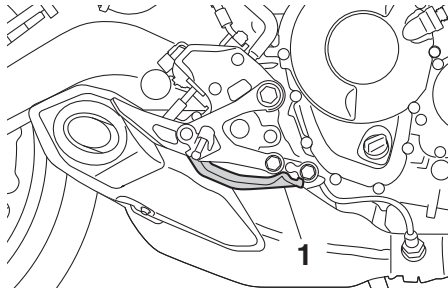

1. Pedale freno

Il pedale freno si trova sul lato destro del motociclo. Per azionare il freno posteriore, premere il pedale freno.

ABS

L'ABS Yamaha (sistema frenante antibloccaggio) comprende un sistema elettronico di comando doppio che agisce indipendentemente sul freno anteriore e su quello posteriore.

Utilizzare i freni con ABS normalmente, come si utilizzano i freni tradizionali. All'attivazione dell'ABS, si potrebbero avvertire delle pulsazioni sulla leva o sul pedale del freno. In questa situazione, continuare ad azionare i freni e lasciare che l'ABS intervenga; non "pompare" sui freni perché questa azione ridurrebbe l'efficacia della frenata.

HAU63040

HWA16051

⚠ AVVERTENZA

Mantenere sempre una distanza di sicurezza dal veicolo che precede, adeguata alla velocità di marcia, nonostante la disponibilità dell'ABS.

- L'ABS fornisce prestazioni ottimali sulle distanze di frenata più lunghe.
- Su determinate superfici stradali, ad esempio su terreni accidentati o in presenza di ghiaia, la distanza di frenata con l'ABS attivo può risultare maggiore rispetto alla distanza di frenata convenzionale.

L'ABS viene controllato dall'ECU che, in

caso di anomalia, ripristina il tradizionale funzionamento dell'impianto frenante convenzionale.

NOTA

- L'ABS esegue un controllo di autodiagnosi ogni volta che si riavvia il veicolo dopo aver girato la chiave su "ON" e il veicolo raggiunge una velocità di almeno 10 km/h (6 mi/h). Durante questo controllo, si può sentire uno "scatto" dalla centralina idraulica, e se si aziona anche solo leggermente la leva freno o il pedale freno, si può avvertire una vibrazione sulla leva e sul pedale, ma questi sintomi non sono indice di anomalia.
- Questo ABS prevede una modalità di prova che consente al pilota di avvertire le pulsazioni sulla leva o sul pedale freno quando l'ABS è attivo. Tuttavia sono necessari degli attrezzi speciali, per cui consigliamo di consultare un concessionario Yamaha.

HCA20100

ATTENZIONE

Prestare attenzione a non danneggiare il sensore o il rotore del sensore ruota; la mancata osservanza di tale precauzione provoca il funzionamento improprio

Strumento e funzioni di controllo

dell'ABS.

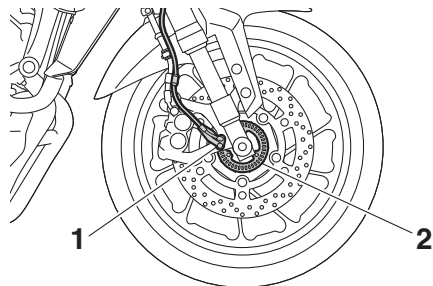

1. Sensore ruota anteriore
2. Rotore del sensore ruota anteriore

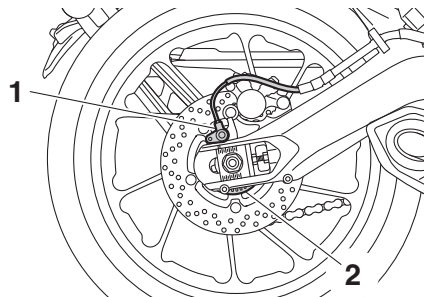

1. Sensore ruota posteriore
2. Rotore del sensore ruota posteriore

HAU13075

Tappe serbatoio carburante

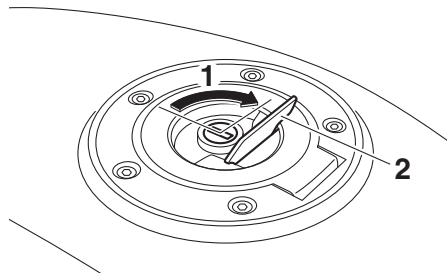

1. Sbloccare.
2. Coperchietto della serratura tappo serbatoio carburante

Per aprire il tappo serbatoio carburante

Aprire il coperchietto della serratura tappo serbatoio carburante, inserire la chiave nella serratura e farla fare 1/4 di giro in senso orario. La serratura si apre e si può togliere il tappo serbatoio carburante.

Per chiudere il tappo serbatoio carburante

1. Inserire il tappo serbatoio carburante in posizione con la chiave nella serratura.
2. Riportare la chiave nella sua posizione originaria girandola in senso antiorario, sfilarla e chiudere il coperchietto

della serratura.

NOTA

Non si può chiudere il tappo serbatoio carburante senza la chiave nella serratura. Inoltre è impossibile estrarre la chiave se il tappo non è serrato e chiuso a chiave correttamente.

HWA11092

AVVERTENZA

Verificare che il tappo serbatoio carburante sia chiuso correttamente dopo il rifornimento di carburante. Le perdite di carburante costituiscono un rischio d'incendio.

Carburante

Accertarsi che il serbatoio contenga una quantità sufficiente di benzina.

HAU13222

HWA10882

AVVERTENZA

La benzina ed i vapori di benzina sono estremamente infiammabili. Per evitare incendi ed esplosioni e ridurre il rischio di infortuni durante il rifornimento, osservare queste istruzioni.

1. Prima di effettuare il rifornimento, spegnere il motore ed accertarsi che nessuno sia seduto sul veicolo. Non effettuare mai il rifornimento mentre si fuma, o ci si trova nelle vicinanze di scintille, fiamme libere, o altre fonti di accensione, come le fiamme pilota di scaldacqua e di asciugabiancheria.
2. Non riempire troppo il serbatoio carburante. Quando si effettua il rifornimento, accertarsi di inserire l'ugello della pompa nel foro riempimento serbatoio carburante. Smettere di riempire quando il carburante raggiunge il fondo del bocchettone riempimento. Considerando che il carburante si espande quando si riscalda, il calore del motore o del sole potrebbe fare traboccare il carburante dal serbatoio carburante.

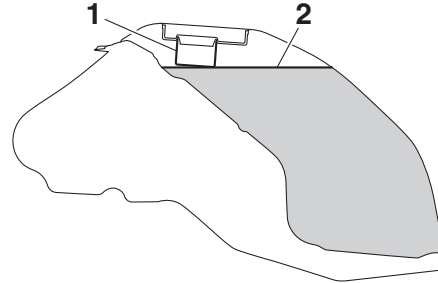

1. Tubo di rifornimento del serbatoio del carburante
2. Riferimento livello max.
3. Asciugare immediatamente con uno straccio l'eventuale carburante versato. **ATTENZIONE: Pulire subito con uno straccio pulito, asciutto e soffiare l'eventuale carburante versato, in quanto può deteriorare le superfici verniciate o di plastica.**^[HCA10072]
4. Accertarsi di aver chiuso saldamente il tappo serbatoio carburante.

HWA15152

AVVERTENZA

La benzina è velenosa e può provocare infortuni o il decesso. Maneggiare con cautela la benzina. Non aspirare mai la benzina con la bocca. In caso di ingestione di benzina o di inspirazione di grandi quantità di vapori di benzina, o se

la benzina viene a contatto degli occhi, contattare immediatamente un medico. Se si versa benzina sulla pelle, lavare con acqua e sapone. Se si versa benzina sugli abiti, cambiarli.

HAU75300

Carburante consigliato:

Benzina super senza piombo (gasohol [E10] accettabile)

Capacità serbatoio carburante:

14 L (3.7 US gal, 3.1 Imp.gal)

Quantità di carburante di riserva:

2.8 L (0.74 US gal, 0.62 Imp.gal)

HCA11401

ATTENZIONE

Usare soltanto benzina senza piombo. L'utilizzo di benzina con piombo provocherebbe danneggiamenti gravi sia alle parti interne del motore, come le valvole ed i segmenti, sia all'impianto di scarico.

Strumento e funzioni di controllo



4

NOTA

- Questo riferimento identifica il carburante consigliato per questo veicolo come specificato dal regolamento europeo (EN228).
- Controllare che l'ugello benzina presenti lo stesso identificatore quando si fa rifornimento.

Il vostro motore Yamaha è stato progettato per l'utilizzo di benzina super senza piombo con un numero di ottano controllato di 95 o più. Se si verifica il battito in testa, utilizzare benzina di marca diversa. L'uso di carburante senza piombo prolunga la durata delle candele e riduce i costi di manutenzione.

Gasohol

Ci sono due tipi di gasohol: il gasohol contenente etanolo e quello contenente metanolo. Si può utilizzare il gasohol contenente

etanolo se il contenuto di etanolo non supera il 10% (E10). La Yamaha sconsiglia il gasohol contenente metanolo in quanto può provocare danneggiamenti all'impianto di alimentazione, oppure problemi alle prestazioni del veicolo.

HAU74230

Tubo di troppopieno del serbatoio carburante

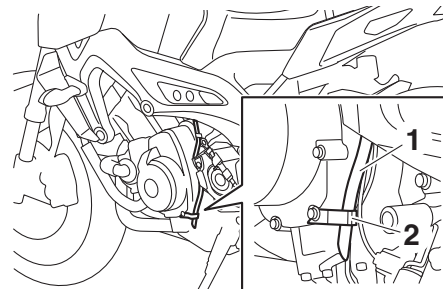

1. Tubo di troppopieno del serbatoio carburante
2. Morsetto

NOTA

Vedere pagina 7-11 per informazioni sullo sfianto.

Prima di utilizzare il motociclo:

- Controllare il collegamento del tubo di troppopieno del serbatoio carburante.
- Verificare che il tubo di troppopieno del serbatoio carburante non presenti fessure o danneggiamenti, e sostituirlo se necessario.
- Controllare che l'estremità del tubo di troppopieno del serbatoio carburante non sia otturata, pulirla se necessario.

- Assicurarsi che il tubo di troppopieno del serbatoio carburante sia fatto passare attraverso il morsetto.

HAU13434

Convertitore catalitico

Questo modello è dotato di un convertitore catalitico nell'impianto di scarico.

HWA10863

! AVVERTENZA

L'impianto di scarico scotta dopo il funzionamento del mezzo. Per prevenire il rischio di incendi o scottature:

- Non parcheggiare il veicolo vicino a materiali che possono comportare rischi di incendio, come erba o altri materiali facilmente combustibili.
- Parcheggiare il veicolo in un punto in cui non ci sia pericolo che pedoni o bambini tocchino l'impianto di scarico bollente.
- Verificare che l'impianto di scarico si sia raffreddato prima di eseguire lavori di manutenzione su di esso.
- Non fare girare il motore al minimo per più di pochi minuti. Un minimo prolungato può provocare accumuli di calore.

HCA10702

ATTENZIONE

Usare soltanto benzina senza piombo. L'utilizzo di benzina con piombo provocherebbe danni irreparabili al convertitore catalitico.

HAU57991

Sella

Per togliere la sella

1. Aprire il coperchietto della serratura della sella, inserire la chiave nella serratura e ruotarla in senso antiorario.

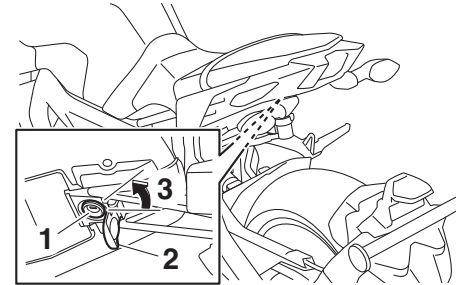

1. Serratura della sella
2. Coperchietto serratura sella
3. Sbloccare.

2. Tenendo la chiave in questa posizione, alzare il lato posteriore della sella e poi estrarla.

Per installare la sella

1. Inserire le sporgenze nei supporti sella come illustrato nella figura.

Strumento e funzioni di controllo

4

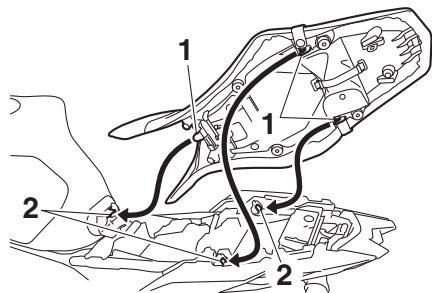

1. Sporgenza
 2. Supporto della sella
2. Premere verso il basso il lato posteriore della sella per bloccarla in posizione.
 3. Sfilare la chiave.

NOTA

Verificare che la sella sia fissata correttamente prima di mettersi in marcia.

Vano portaoggetti

HAU77030

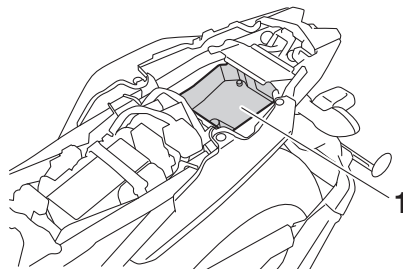

1. Vano portaoggetti

Il vano portaoggetti si trova sotto la sella. (Vedere pagina 4-19.)

Quando si ripongono documenti o altri oggetti nel vano portaoggetti, ricordarsi di metterli in una busta di plastica in modo che non si bagnino. Quando si lava il veicolo, stare attenti a non far penetrare l'acqua nel vano portaoggetti.

HWA15401

AVVERTENZA

Non superare il carico massimo di 174 kg (384 lb) per il veicolo.

Regolazione della forcella

HAU76341

HWA14671

AVVERTENZA

Regolare sempre la precarica molla su entrambi gli steli forcella sugli stessi valori, altrimenti il mezzo potrebbe diventare instabile e poco manegvole.

Ciascuno stelo forcella è equipaggiato con un bullone di regolazione precarica molla, lo stelo destro è equipaggiato con una vite di regolazione dello smorzamento in estensione e lo stelo sinistro con una vite di regolazione dello smorzamento in compressione.

HCA10102

ATTENZIONE

Per evitare di danneggiare il meccanismo, non tentare di girare oltre l'impostazione massima o minima.

Precarica della molla

Per aumentare la precarica molla e quindi rendere la sospensione più rigida, girare il bullone di regolazione su ciascun stelo forcella in direzione (a). Per ridurre la precarica molla e quindi rendere la sospensione più morbida, girare il bullone di regolazione su ciascun stelo forcella in direzione (b).

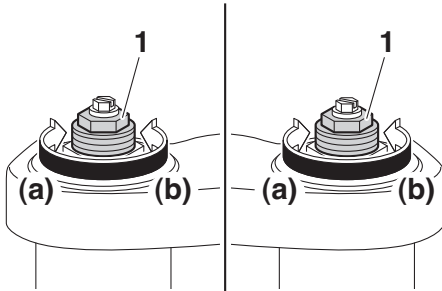

1. Bullone di regolazione precarica molla

La regolazione precarica molla è determinata dalla misurazione della distanza A, come illustrato nella figura. Quanto minore è la distanza A, tanto maggiore è la precarica molla; quanto maggiore è la distanza A, tanto minore è la precarica molla.

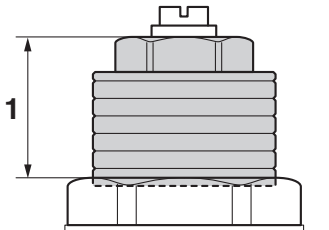

1. Distanza A

Regolazione precarica molla:

Minimo (morbida):

Distanza A = 19.0 mm (0.75 in)

Standard:

Distanza A = 16.0 mm (0.63 in)

Massimo (rigida):

Distanza A = 4.0 mm (0.16 in)

Forza di smorzamento in estensione

La forza di smorzamento in estensione si regola soltanto sullo stelo forcella destro. Per aumentare la forza di smorzamento in estensione e quindi rendere lo smorzamento in estensione più rigido, girare la vite di regolazione in direzione (a). Per ridurre la forza di smorzamento in estensione e quindi rendere lo smorzamento in estensione più morbido, girare la vite di regolazione in direzione (b).

NOTA

Ricordarsi di eseguire questa regolazione sullo stelo forcella destro.

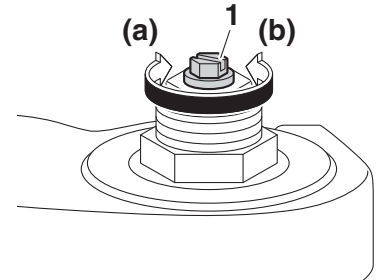

1. Vite di regolazione dello smorzamento in estensione

Regolazione dello smorzamento in estensione:

Minimo (morbida):

11 scatto(i) in direzione (b)*

Standard:

11 scatto(i) in direzione (b)*

Massimo (rigida):

0 scatto(i) in direzione (b)*

* Con il pomello di regolazione girato completamente in direzione (a)

Forza di smorzamento in compressione

La forza di smorzamento in compressione si regola soltanto sullo stelo forcella sinistro. Per aumentare la forza di smorzamento in compressione e quindi rendere lo smorzamento in compressione più rigido, girare la vite di regolazione in direzione (a). Per ri-

Strumento e funzioni di controllo

durre la forza di smorzamento in compressione e quindi rendere lo smorzamento in compressione più morbido, girare la vite di regolazione in direzione (b).

NOTA

Ricordarsi di eseguire questa regolazione sullo stelo forcella sinistro.

(a) 1 (b)

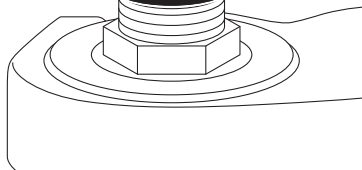

1. Vite di regolazione dello smorzamento in compressione

Regolazione dello smorzamento in compressione:

Minimo (morbida):

11 scatto(i) in direzione (b)*

Standard:

11 scatto(i) in direzione (b)*

Massimo (rigida):

0 scatto(i) in direzione (b)*

* Con la vite di regolazione girata completamente in direzione (a)

NOTA

- Malgrado che il numero totale di scatti di un meccanismo per la regolazione dello smorzamento possa eventualmente non corrispondere alle specifiche di cui sopra a causa di lievi differenze nella produzione, il numero effettivo di scatti rappresenta sempre l'intera gamma di regolazione. Per ottenere una regolazione precisa, controllare il numero di scatti di ciascun meccanismo di regolazione dello smorzamento e modificare le specifiche secondo necessità.
- Quando si ruota un regolatore di smorzamento in direzione (a), la posizione 0 scatti potrebbe essere uguale alla posizione 1 scatto.

HAU57940

Regolazione dell'assieme ammortizzatore

Questo assieme ammortizzatore è equipaggiato con una ghiera di regolazione precarica molla ed una vite di regolazione dello smorzamento in estensione.

HCA10102

ATTENZIONE

Per evitare di danneggiare il meccanismo, non tentare di girare oltre l'impostazione massima o minima.

Prearica molla

Per aumentare la precarica molla e quindi rendere la sospensione più rigida, girare la ghiera di regolazione in direzione (a). Per ridurre la precarica molla e quindi rendere la sospensione più morbida, girare la ghiera di regolazione in direzione (b).

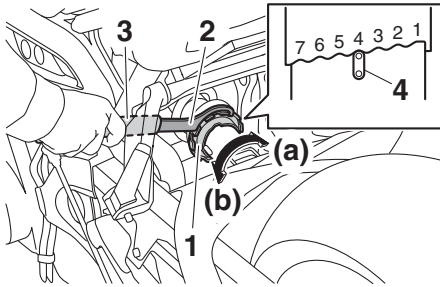

1. Ghiera di regolazione precarica molla
2. Chiave speciale
3. Barra di prolunga
4. Indicatore di posizione

- Allineare la regolazione corretta sulla ghiera di regolazione con l'indicatore di posizione sull'ammortizzatore.
- Per eseguire questa regolazione, usare la chiave speciale e la barra di prolunga contenute nel kit attrezzi.

Regolazione precarica molla:

Minimo (morbida):

1

Standard:

4

Massimo (rigida):

7

Forza di smorzamento in estensione

Per aumentare la forza di smorzamento in estensione e quindi rendere lo smorzamento in estensione più rigido, girare la vite di regolazione in direzione (a). Per ridurre la forza di smorzamento in estensione e quindi rendere lo smorzamento in estensione più morbido, girare la vite di regolazione in direzione (b).

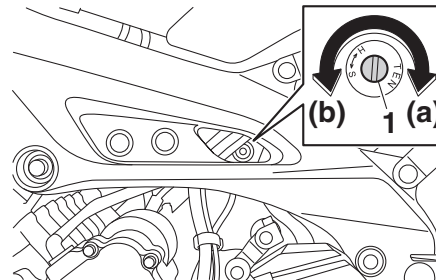

1. Vite di regolazione dello smorzamento in estensione

Regolazione dello smorzamento in estensione:

Minimo (morbida):

3 giro(i) in direzione (b)*

Standard:

1 1/2 giro(i) in direzione (b)*

Massimo (rigida):

Vite di regolazione girata completamente in direzione (a)

* Con la vite di regolazione girata completamente in direzione (a)

NOTA

Per ottenere una regolazione esatta, si consiglia di controllare il numero attuale totale di giri del meccanismo di regolazione dello smorzamento. È possibile che questa gamma di regolazione non coincida esattamente con le specifiche elencate a seguito di piccole differenze nella produzione.

HWA10222

AVVERTENZA

Questo assieme ammortizzatore contiene azoto gassoso fortemente compresso. Leggere e comprendere le informazioni che seguono prima di maneggiare l'assieme ammortizzatore.

- Non manomettere o tentare di aprire l'assieme cilindro.
- Non sottoporre l'assieme ammortizzatore a fiamme libere o ad altre

Strumento e funzioni di controllo

4

fonti di calore elevato. Ciò potrebbe fare esplodere il gruppo a seguito dell'eccessiva pressione del gas.

- Non deformare o danneggiare in nessun modo il cilindro. Il danneggiamento del cilindro ridurrebbe le prestazioni di smorzamento.
- Non smaltire autonomamente un assieme ammortizzatore danneggiato o usurato. Portare l'assieme ammortizzatore ad un concessionario Yamaha per qualsiasi assistenza.

HAU15152

Attacchi cinghie portabagagli

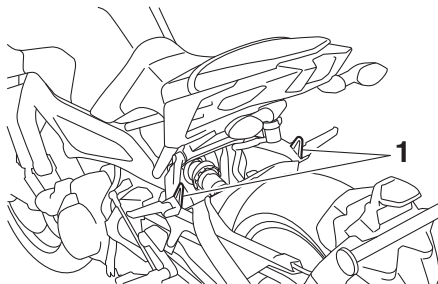

1. Attacco cinghia portabagagli

Su ciascun poggiatesta passeggero c'è un attacco cinghia portabagagli.

HAU77390

Connettori ausiliari (CC)

Questo veicolo è equipaggiato con un connettore ausiliario (CC) e un connettore ausiliario (CC) riscaldatore manopola. Rivolgersi al proprio concessionario Yamaha prima di installare un qualsiasi accessorio.

HAU15306

Cavalletto laterale

Il cavalletto laterale si trova sul lato sinistro del telaio. Alzare o abbassare il cavalletto laterale con il piede mentre si tiene il veicolo in posizione diritta.

NOTA

L'interruttore incorporato nel cavalletto laterale fa parte del sistema d'interruzione del circuito di accensione. Tale sistema consente di interrompere l'accensione in determinate situazioni. (Vedere la sezione che segue per spiegazioni sul sistema d'interruzione circuito accensione.)

HWA10242



Non si deve utilizzare il veicolo con il cavalletto laterale abbassato, o se risulta impossibile alzare il cavalletto laterale correttamente (oppure se non resta alzato), altrimenti il cavalletto laterale potrebbe toccare il terreno e distrarre il pilota, con conseguente possibilità di perdere il controllo del mezzo. Il sistema d'interruzione circuito accensione Yamaha è stato progettato come supporto alla responsabilità del pilota di alzare il cavalletto laterale prima di mettere in movimento il mezzo. Pertanto si prega di controllare questo sistema

regolarmente e di farlo riparare da un concessionario Yamaha se non funziona correttamente.

HAU57950

Sistema d'interruzione circuito accensione

Il sistema d'interruzione circuito accensione (comprendente l'interruttore cavalletto laterale, l'interruttore frizione e l'interruttore marcia in folle) ha le seguenti funzioni:

- Impedire l'avviamento a marcia innestata e a cavalletto laterale alzato, con la leva frizione non tirata.
- Impedire l'avviamento a marcia innestata e con la leva frizione tirata, ma con il cavalletto laterale ancora abbassato.
- Spegnerne il motore a marcia innestata e con il cavalletto laterale abbassato.

Controllare periodicamente il funzionamento del sistema d'interruzione circuito accensione in conformità alla seguente procedura:

Strumento e funzioni di controllo

4

A motore spento:
1. Abbassare il cavalletto laterale.
2. Accertarsi che l'interruttore avviamento/arresto motore sia su "○".
3. Girare la chiave in posizione di accensione.
4. Mettere la trasmissione in posizione di folle.
5. Premere il lato "⊕" dell'interruttore avviamento/arresto motore.
Il motore si avvia?

Si NO

Con il motore ancora acceso:
6. Alzare il cavalletto laterale.
7. Tenere tirata la leva frizione.
8. Ingranare una marcia con la trasmissione.
9. Abbassare il cavalletto laterale.
Il motore si arresta?

Si NO

Dopo che il motore si è arrestato:
10. Alzare il cavalletto laterale.
11. Tenere tirata la leva frizione.
12. Premere il lato "⊕" dell'interruttore avviamento/arresto motore.
Il motore si avvia?

Si NO

Il sistema è OK. **Si può utilizzare il motociclo.**

AVVERTENZA

Se si nota una disfunzione, fare controllare il sistema da un concessionario Yamaha prima di utilizzare il mezzo.

È possibile che l'interruttore marcia in folle non funzioni correttamente.
Non utilizzare il motociclo fino a quando non verrà controllato da un concessionario Yamaha.

È possibile che l'interruttore cavalletto laterale non funzioni correttamente.
Non utilizzare il motociclo fino a quando non verrà controllato da un concessionario Yamaha.

È possibile che l'interruttore frizione non funzioni correttamente.
Non utilizzare il motociclo fino a quando non verrà controllato da un concessionario Yamaha.

Per la vostra sicurezza – controlli prima dell'utilizzo

HAU15599

Ispezionare il veicolo ogni volta che lo si usa per accertarsi che sia in condizione di funzionare in sicurezza. Osservare sempre le procedure e gli intervalli d'ispezione e manutenzione descritti nel libretto uso e manutenzione.

HWA11152

AVVERTENZA

La mancata esecuzione di un'ispezione o manutenzione corretta del veicolo aumenta la possibilità di incidenti o di danneggiamenti del mezzo. Non utilizzare il veicolo se si riscontrano problemi. Se non si riesce ad eliminare un problema con le procedure fornite in questo manuale, fare ispezionare il veicolo da un concessionario Yamaha.

Prima di utilizzare questo veicolo, controllare i seguenti punti:

POSIZIONE	CONTROLLI	PAGINA
Carburante	<ul style="list-style-type: none">• Controllare il livello carburante nel serbatoio carburante.• Fare rifornimento se necessario.• Controllare l'assenza di perdite nel circuito del carburante.• Verificare che il tubetto sfiato e il tubo di troppopieno del serbatoio carburante non presentino ostruzioni, fessure o danneggiamenti, e controllare i collegamenti dei tubi.	4-17, 4-18
Olio motore	<ul style="list-style-type: none">• Controllare il livello dell'olio nel motore.• Se necessario, aggiungere olio del tipo consigliato fino al livello secondo specifica.• Controllare l'assenza di perdite di olio nel veicolo.	7-12
Liquido refrigerante	<ul style="list-style-type: none">• Controllare il livello del liquido refrigerante nel serbatoio.• Se necessario, aggiungere liquido refrigerante del tipo consigliato fino al livello secondo specifica.• Verificare che non ci siano perdite nell'impianto di raffreddamento.	7-15
Freno anteriore	<ul style="list-style-type: none">• Controllare il funzionamento.• Se si ha una sensazione di morbidezza e cedevolezza, fare spurgare l'impianto idraulico da un concessionario Yamaha.• Controllare l'usura pastiglie freni.• Sostituire se necessario.• Controllare il livello del liquido nel serbatoio.• Se necessario, aggiungere liquido freni del tipo specificato fino al livello secondo specifica.• Verificare che non ci siano perdite nell'impianto idraulico.	7-24, 7-25

Per la vostra sicurezza – controlli prima dell'utilizzo

POSIZIONE	CONTROLLI	PAGINA
Freno posteriore	<ul style="list-style-type: none">• Controllare il funzionamento.• Se si ha una sensazione di morbidezza e cedevolezza, fare spurgare l'impianto idraulico da un concessionario Yamaha.• Controllare l'usura pastiglie freni.• Sostituire se necessario.• Controllare il livello del liquido nel serbatoio.• Se necessario, aggiungere liquido freni del tipo specificato fino al livello secondo specifica.• Verificare che non ci siano perdite nell'impianto idraulico.	7-24, 7-25
Frizione	<ul style="list-style-type: none">• Controllare il funzionamento.• Lubrificare il cavo se necessario.• Controllare il gioco della leva.• Regolare se necessario.	7-22
Manopola acceleratore	<ul style="list-style-type: none">• Accertarsi che il movimento sia agevole.• Controllare il gioco della manopola acceleratore.• Se necessario, fare regolare il gioco della manopola acceleratore e lubrificare il cavo ed il corpo della manopola da un concessionario Yamaha.	7-19, 7-29
Cavi di comando	<ul style="list-style-type: none">• Accertarsi che il movimento sia agevole.• Lubrificare se necessario.	7-29
Catena di trasmissione	<ul style="list-style-type: none">• Controllare la tensione della catena.• Regolare se necessario.• Controllare lo stato della catena.• Lubrificare se necessario.	7-26, 7-28
Ruote e pneumatici	<ul style="list-style-type: none">• Controllare l'assenza di danneggiamenti.• Controllare la condizione dei pneumatici e la profondità del battistrada.• Controllare la pressione dell'aria.• Correggere se necessario.	7-19, 7-22
Pedali freno e cambio	<ul style="list-style-type: none">• Accertarsi che il movimento sia agevole.• Lubrificare i perni di guida dei pedali se necessario.	7-29
Leve del freno e della frizione	<ul style="list-style-type: none">• Accertarsi che il movimento sia agevole.• Lubrificare i punti di rotazione delle leve se necessario.	7-30
Cavalletto laterale	<ul style="list-style-type: none">• Accertarsi che il movimento sia agevole.• Lubrificare il punto di rotazione se necessario.	7-31

Per la vostra sicurezza – controlli prima dell'utilizzo

POSIZIONE	CONTROLLI	PAGINA
Fissaggi della parte ciclistica	<ul style="list-style-type: none">• Accertarsi che tutti i dadi, i bulloni e le viti siano serrati correttamente.• Serrare se necessario.	—
Strumenti, luci, segnali e interruttori	<ul style="list-style-type: none">• Controllare il funzionamento.• Correggere se necessario.	—
Interruttore cavalletto laterale	<ul style="list-style-type: none">• Controllare il funzionamento del sistema d'interruzione circuito accensione.• Se il sistema non funziona correttamente, fare controllare il veicolo da un concessionario Yamaha.	4-25

Utilizzo e punti importanti relativi alla guida

HAU15952

HAUM3631

HAU77060

Leggere attentamente il libretto uso e manutenzione per familiarizzare con tutti i comandi. Se non si comprende un comando o una funzione, chiedere spiegazioni al concessionario Yamaha di fiducia.

HWA10272

AVVERTENZA

La mancanza di pratica con i comandi può comportare la perdita del controllo, con possibilità di incidenti o infortuni.

6

NOTA

Questo modello è equipaggiato con:

- un sensore dell'angolo di inclinazione per arrestare il motore in caso di ribaltamento. In questo caso, la spia guasto motore si accende, ma non è sintomo di anomalia. Per spegnere la spia, girare la chiave su "OFF", quindi su "ON". Se non lo si fa, si impedisce al motore di avviarsi nonostante il motore inizi a girare quando si preme l'interruttore avviamento.
- un sistema di spegnimento automatico motore. Il motore si spegne automaticamente se lo si lascia al minimo per 20 minuti. Se il motore si spegne, premere semplicemente l'interruttore avviamento per riavviare il motore.

Avviare il motore

Affinché il sistema d'interruzione circuito accensione dia il consenso all'avviamento, va soddisfatta una delle seguenti condizioni:

- La trasmissione è in posizione di folle.
- La trasmissione è innestata su una marcia con la leva frizione tirata ed il cavalletto laterale alzato.

Vedere pagina 4-25 per maggiori informazioni.

1. Girare la chiave su "ON" e verificare che l'interruttore avviamento/arresto motore sia su "○".

Le seguenti spie d'avvertimento e di segnalazione dovrebbero accendersi per pochi secondi e poi spegnersi.

- Spia livello olio
- Spia temperatura liquido refrigerante
- Spia guasto motore
- Spia di segnalazione sistema di controllo della trazione
- Spia immobilizer

La spia ABS deve accendersi quando si gira la chiave in posizione "ON" per poi spegnersi quando si raggiunge una velocità di almeno 10 km/h (6 mi/h).

La spia di segnalazione del sistema QS dovrebbe accendersi quando la

Utilizzo e punti importanti relativi alla guida

chiave viene girata su “ON” e rimanere accesa dopo l’avvio del motore.

HCA22510

ATTENZIONE

Se una spia d’avvertimento o di segnalazione non funziona come precedentemente descritto, vedere pagina 4-5 per il controllo del circuito della spia d’avvertimento o di segnalazione corrispondente.

2. Mettere la trasmissione in posizione di folle. La spia marcia in folle dovrebbe accendersi. In caso negativo, far controllare il circuito elettrico da un concessionario Yamaha.
3. Accendere il motore facendo scorrere l’interruttore verso “”.

Se il motore non si avvia, rilasciare l’interruttore avviamento/arresto motore, attendere alcuni secondi e poi riprovare. Ogni tentativo di accensione deve essere il più breve possibile per preservare la batteria. Non tentare di far girare il motore per più di 10 secondi per ogni tentativo.

HCA11043

ATTENZIONE

Per allungare al massimo la vita del motore, non accelerare bruscamente quando il motore è freddo!

Cambi di marcia

HAU77400

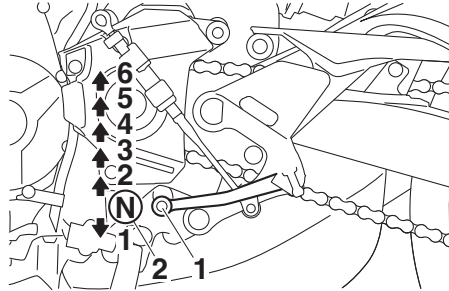

1. Pedale cambio
2. Posizione di folle

Cambiando, il pilota determina la potenza del motore disponibile nelle diverse condizioni di marcia: avviamento, accelerazione, salite ecc.

Le posizioni del selettore cambio sono indicate nell’illustrazione.

NOTA

Per mettere la trasmissione in posizione di folle, premere diverse volte il pedale cambio fino alla fine della sua corsa, e poi alzarlo leggermente.

HCA23990

ATTENZIONE

- Anche con la trasmissione in posi-

zione di folle, non proseguire la marcia per inerzia a motore spento per lunghi periodi di tempo, e non trainare il motociclo su distanze lunghe. La trasmissione viene lubrificata correttamente solo quando il motore è in funzione. Una lubrificazione insufficiente può danneggiare la trasmissione.

- Eccetto quando si innesta una marcia superiore con il Quick Shift System, usare sempre la frizione per cambiare le marce, per evitare di danneggiare il motore, la trasmissione ed il gruppo trasmissione, che non sono progettati per resistere allo shock provocato dall’innesto forzato di una marcia.

Utilizzo e punti importanti relativi alla guida

Consigli per ridurre il consumo del carburante

Il consumo di carburante dipende in gran parte dallo stile di guida. I seguenti consigli possono aiutare a ridurre il consumo di carburante:

- Salire di marcia in progressione rapida ed evitare regimi di rotazione elevati del motore durante l'accelerazione.
- Non accelerare il motore mentre si scalano le marce ed evitare regimi di rotazione elevati quando non c'è carico sul motore.
- Spegnerne il motore invece di lasciarlo al minimo per lunghi periodi di tempo (per es. negli ingorghi di traffico, ai semafori o ai passaggi a livello).

HAU16811

Rodaggio

Non c'è un periodo più importante nella vita del motore di quello tra 0 e 1600 km (1000 mi). Per questo motivo, leggere attentamente quanto segue.

Dato che il motore è nuovo, non sottoporlo a sforzi eccessivi per i primi 1600 km (1000 mi). Le varie parti del motore si usurano e si adattano reciprocamente creando i giochi di funzionamento corretti. Durante questo periodo si deve evitare di guidare a lungo a tutto gas o qualsiasi altra condizione che possa provocare il surriscaldamento del motore.

HAU16842

HAU17094

0–1000 km (0–600 mi)

Evitare il funzionamento prolungato superiore a 5600 giri/min. **ATTENZIONE: Dopo 1000 km (600 mi) di funzionamento, si deve cambiare l'olio motore e sostituire la cartuccia o l'elemento filtro olio.**^[HCA10303]

1000–1600 km (600–1000 mi)

Evitare il funzionamento prolungato superiore a 6800 giri/min.

1600 km (1000 mi) e più

Ora si può utilizzare normalmente il veicolo.

HCA10311

ATTENZIONE

- **Mantenere il regime di rotazione del motore al di fuori della zona rossa del contagiri.**
- **In caso di disfunzioni del motore durante il periodo di rodaggio, fare controllare immediatamente il mezzo da un concessionario Yamaha.**

HAU17214

Parcheggio

Quando si parcheggia, spegnere il motore e togliere la chiave dal blocchetto accensione.

HWA10312

AVVERTENZA

- Poiché il motore e l'impianto di scarico possono divenire molto caldi, parcheggiare in luoghi dove i pedoni o i bambini non possano facilmente toccarli e scottarsi.
- Non parcheggiare su pendenze o su terreno soffice, altrimenti il veicolo potrebbe ribaltarsi, aumentando il rischio di perdite di carburante e incendi.
- Non parcheggiare accanto all'erba o altri materiali infiammabili che potrebbero prendere fuoco.

Manutenzione e regolazione periodiche

HAU17246

Le ispezioni, le regolazioni e le lubrificazioni periodiche conserveranno il veicolo nelle migliori condizioni possibili di sicurezza e di efficienza. La sicurezza è un obbligo del proprietario/utilizzatore del veicolo. I punti più importanti relativi ai controlli, alle regolazioni ed alla lubrificazione del veicolo sono illustrati nelle pagine seguenti.

Gli intervalli indicati nella tabella di manutenzione periodica vanno considerati solo come una guida generale in condizioni di marcia normali. Tuttavia, potrebbe essere necessario ridurre gli intervalli di manutenzione in funzione delle condizioni climatiche, del terreno, della posizione geografica e dell'impiego individuale.

HWA10322

AVVERTENZA

La mancanza di una manutenzione corretta del veicolo o l'esecuzione errata di procedure di manutenzione può aumentare il rischio di infortuni o decessi durante l'assistenza o l'uso del veicolo. Se non si ha confidenza con la manutenzione del veicolo, farla eseguire da un concessionario Yamaha.

HWA15123

AVVERTENZA

Spegnere il motore quando si esegue la

manutenzione, a meno che non sia specificato diversamente.

- Il motore in funzione ha parti in movimento in cui si possono impigliare parti del corpo o abiti, e parti elettriche che possono provocare scosse o incendi.
- Effettuare operazioni di assistenza al veicolo con il motore in funzione può provocare infortuni agli occhi, scottature, incendi, o avvelenamenti da monossido di carbonio – con possibilità di decesso. Vedere pagina 1-2 per maggiori informazioni sul monossido di carbonio.

HWA15461

AVVERTENZA

I dischi, le pinze, i tamburi e i rivestimenti delle pastiglie dei freni raggiungono temperature molto elevate durante l'uso. Lasciare raffreddare i componenti dei freni prima di toccarli per evitare possibili ustioni.

HAU17303

Il controllo delle emissioni contribuisce non solo a garantire un'aria più pulita, ma è fondamentale per assicurare un buon funzionamento del motore e il massimo delle prestazioni. Nelle seguenti tabelle di manutenzione periodica, gli interventi relativi al controllo delle emissioni vengono raggruppati separatamente. Tali interventi richiedono dati, conoscenze tecniche e attrezzature speciali. La manutenzione, la sostituzione e la riparazione dei sistemi e dei dispositivi di controllo delle emissioni possono essere eseguite da qualsiasi officina o addetto alle riparazioni purché qualificati (se applicabile). I concessionari Yamaha dispongono dell'esperienza e delle attrezzature necessarie ad eseguire tali interventi specifici.

HAU39692

Kit attrezzi

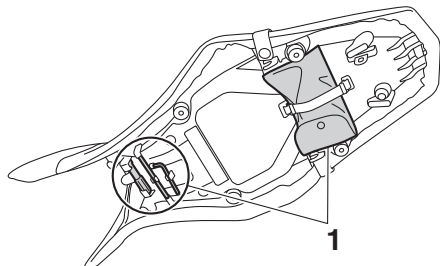

1. Kit di attrezzi in dotazione

Il kit attrezzi si trova sul fondo della sella.
(Vedere pagina 4-19.)

Le informazioni per l'assistenza contenute in questo libretto e il kit attrezzi in dotazione hanno lo scopo di aiutarvi nell'esecuzione della manutenzione preventiva e di piccole riparazioni. È tuttavia possibile che, per eseguire correttamente determinati lavori di manutenzione, siano necessari degli attrezzi supplementari, come una chiave dinamometrica.

NOTA

Se non si è in possesso degli attrezzi o dell'esperienza necessari per un determinato lavoro, farlo eseguire dal concessionario Yamaha di fiducia.

Manutenzione e regolazione periodiche

HAU71030

NOTA

- I controlli annuali vanno eseguiti ogni anno, a meno che in precedenza, non si sia raggiunta la scadenza di un intervallo chilometrico (o per il Regno Unito, la scadenza di un intervallo basato sulle miglia).
- Da 50000 km (30000 mi), ripetere gli intervalli di manutenzione iniziando da 10000 km (6000 mi).
- Affidare l'assistenza delle posizioni evidenziate da un asterisco ad un concessionario Yamaha, in quanto richiedono utensili speciali, dati ed abilità tecnica.

HAU71051

Tabella di manutenzione periodica per il sistema di controllo emissioni

N.	ITEM	INTERVENTO DI CONTROLLO O MANUTENZIONE	LETTURA DEL TOTALIZZATORE CONTACHILOMETRI					CONTROLLO ANNUALE
			1000 km (600 mi)	10000 km (6000 mi)	20000 km (12000 mi)	30000 km (18000 mi)	40000 km (24000 mi)	
1	* Circuito del carburante	<ul style="list-style-type: none"> • Verificare che i tubi benzina non siano fessurati o danneggiati. • Sostituire se necessario. 		√	√	√	√	√
2	* Candele	<ul style="list-style-type: none"> • Controllare lo stato. • Regolare la distanza e pulire. 		√		√		
		<ul style="list-style-type: none"> • Sostituire. 			√	√		
3	* Gioco valvole	<ul style="list-style-type: none"> • Controllare e regolare. 	Ogni 40000 km (24000 mi)					
4	* Iniezione carburante	<ul style="list-style-type: none"> • Controllare il regime del minimo. 	√	√	√	√	√	√
		<ul style="list-style-type: none"> • Controllare e regolare la sincronizzazione. 		√	√	√	√	√
5	* Impianto di scarico	<ul style="list-style-type: none"> • Verificare l'assenza di perdite. • Serrare se necessario. • Sostituire le guarnizioni se necessario. 	√	√	√	√	√	
6	* Sistema di controllo emissioni evaporative	<ul style="list-style-type: none"> • Controllare che non vi siano danni al sistema. • Sostituire se necessario. 			√		√	

Manutenzione e regolazione periodiche

N.	ITEM	INTERVENTO DI CONTROLLO O MANUTENZIONE	LETTURA DEL TOTALIZZATORE CONTACHILOMETRI					CONTROLLO ANNUALE
			1000 km (600 mi)	10000 km (6000 mi)	20000 km (12000 mi)	30000 km (18000 mi)	40000 km (24000 mi)	
7	*	Sistema d'induzione aria		√	√	√	√	√

Manutenzione e regolazione periodiche

HAU71351

Tabella manutenzione generale e lubrificazione

N.	POSIZIONE	INTERVENTO DI CONTROLLO O MANUTENZIONE	LETTURA DEL TOTALIZZATORE CONTACHILOMETRI					CONTROLLO ANNUALE
			1000 km (600 mi)	10000 km (6000 mi)	20000 km (12000 mi)	30000 km (18000 mi)	40000 km (24000 mi)	
1	* Controllo diagnostico del sistema	<ul style="list-style-type: none"> Eseguire l'ispezione dinamica con lo strumento diagnostico Yamaha. Controllare i codici di errore. 	√	√	√	√	√	√
2	* Elemento filtrante	<ul style="list-style-type: none"> Sostituire. 	Ogni 40000 km (24000 mi)					
3	Frizione	<ul style="list-style-type: none"> Controllare il funzionamento. Regolare. 	√	√	√	√	√	
4	* Freno anteriore	<ul style="list-style-type: none"> Controllare il funzionamento, il livello del liquido e l'assenza di perdite. Se necessario, sostituire le pastiglie freno. 	√	√	√	√	√	√
5	* Freno posteriore	<ul style="list-style-type: none"> Controllare il funzionamento, il livello del liquido e l'assenza di perdite. Se necessario, sostituire le pastiglie freno. 	√	√	√	√	√	√
6	* Tubi freni	<ul style="list-style-type: none"> Controllare se vi sono fessurazioni o danneggiamenti. 		√	√	√	√	√
		<ul style="list-style-type: none"> Sostituire. 	Ogni 4 anni					
7	* Liquido freni	<ul style="list-style-type: none"> Cambiare. 	Ogni 2 anni					
8	* Ruote	<ul style="list-style-type: none"> Controllare il disassamento e danneggiamenti. Sostituire se necessario. 		√	√	√	√	
9	* Pneumatici	<ul style="list-style-type: none"> Controllare la profondità battistrada e danneggiamenti. Sostituire se necessario. Controllare la pressione dell'aria. Correggere se necessario. 		√	√	√	√	√

7

Manutenzione e regolazione periodiche

N.	POSIZIONE	INTERVENTO DI CONTROLLO O MANUTENZIONE	LETTURA DEL TOTALIZZATORE CONTACHILOMETRI					CONTROLLO ANNUALE
			1000 km (600 mi)	10000 km (6000 mi)	20000 km (12000 mi)	30000 km (18000 mi)	40000 km (24000 mi)	
10	* Cuscinetti ruote	<ul style="list-style-type: none"> Controllare che il cuscinetto non sia allentato o danneggiato. 		√	√	√	√	
11	* Cuscinetti perno di guida forcellone	<ul style="list-style-type: none"> Controllare il funzionamento ed un gioco eccessivo. 		√	√	√	√	
		<ul style="list-style-type: none"> Lubrificare con grasso a base di sapone di litio. 	Ogni 50000 km (30000 mi)					
12	Catena di trasmissione	<ul style="list-style-type: none"> Controllare la tensione, l'allineamento e le condizioni della catena di trasmissione. Regolare e lubrificare interamente la catena di trasmissione con un lubrificante specifico per catene a O-ring. 	Ogni 1000 km (600 mi) e dopo aver lavato il motociclo e averlo guidato nella pioggia o in zone umide					
13	* Cuscinetti dello sterzo	<ul style="list-style-type: none"> Controllare che i gruppi dei cuscinetti non siano allentati. 	√	√		√		
		<ul style="list-style-type: none"> Riempire moderatamente con grasso a base di sapone di litio. 			√		√	
14	* Fissaggi della parte ciclistica	<ul style="list-style-type: none"> Accertarsi che tutti i dadi, i bulloni e le viti siano serrati correttamente. 		√	√	√	√	√
15	Perno di rotazione leva freno	<ul style="list-style-type: none"> Lubrificare con grasso al silicone. 		√	√	√	√	√
16	Perno di rotazione del pedale freno	<ul style="list-style-type: none"> Lubrificare con grasso a base di sapone di litio. 		√	√	√	√	√
17	Perno di rotazione leva frizione	<ul style="list-style-type: none"> Lubrificare con grasso a base di sapone di litio. 		√	√	√	√	√
18	Perno di rotazione del pedale cambio	<ul style="list-style-type: none"> Lubrificare con grasso a base di sapone di litio. 		√	√	√	√	√
19	Cavalletto laterale	<ul style="list-style-type: none"> Controllare il funzionamento. Lubrificare con grasso a base di sapone di litio. 		√	√	√	√	√

Manutenzione e regolazione periodiche

N.	POSIZIONE	INTERVENTO DI CONTROLLO O MANUTENZIONE	LETTURA DEL TOTALIZZATORE CONTACHILOMETRI					CONTROLLO ANNUALE
			1000 km (600 mi)	10000 km (6000 mi)	20000 km (12000 mi)	30000 km (18000 mi)	40000 km (24000 mi)	
20 *	Interruttore cavalletto laterale	<ul style="list-style-type: none"> Controllare il funzionamento e, se necessario, sostituire. 	√	√	√	√	√	√
21 *	Forcella	<ul style="list-style-type: none"> Controllare il funzionamento e l'assenza di perdite di olio. Sostituire se necessario. 		√	√	√	√	
22 *	Assieme ammortizzatore	<ul style="list-style-type: none"> Controllare il funzionamento e l'assenza di perdite di olio. Sostituire se necessario. 		√	√	√	√	
23 *	Perni di guida del braccio cinematismo e del braccio di collegamento della sospensione posteriore	<ul style="list-style-type: none"> Controllare il funzionamento. 		√	√	√	√	
24	Olio motore	<ul style="list-style-type: none"> Cambiare (scaldare il motore prima del drenaggio). Controllare il livello dell'olio e l'assenza di perdite di olio nel veicolo. 	√	√	√	√	√	√
25	Cartuccia filtro olio	<ul style="list-style-type: none"> Sostituire. 	√		√		√	
26 *	Sistema di raffreddamento	<ul style="list-style-type: none"> Controllare il livello del liquido refrigerante e l'assenza di perdite di olio nel veicolo. 		√	√	√	√	√
		<ul style="list-style-type: none"> Cambiare. 	Ogni 3 anni					
27 *	Interruttori del freno anteriore e del freno posteriore	<ul style="list-style-type: none"> Controllare il funzionamento. 	√	√	√	√	√	√
28 *	Parti in movimento e cavi	<ul style="list-style-type: none"> Lubrificare. 		√	√	√	√	√

Manutenzione e regolazione periodiche

N.	POSIZIONE	INTERVENTO DI CONTROLLO O MANUTENZIONE	LETTURA DEL TOTALIZZATORE CONTACHILOMETRI					CONTROLLO ANNUALE
			1000 km (600 mi)	10000 km (6000 mi)	20000 km (12000 mi)	30000 km (18000 mi)	40000 km (24000 mi)	
29 *	Corpo manopola acceleratore e cavo	<ul style="list-style-type: none"> Controllare il funzionamento e il gioco. Se necessario, regolare il gioco del cavo dell'acceleratore. Lubrificare il corpo manopola acceleratore e il cavo. 		√	√	√	√	√
30 *	Luci, segnali e interruttori	<ul style="list-style-type: none"> Controllare il funzionamento. Regolare il fascio luce. 	√	√	√	√	√	√

HAU72800

NOTA

- Filtro aria
 - Il filtro aria di questo modello è dotato di una cartuccia monouso di carta con rivestimento d'olio, che non va pulita con aria compressa per evitare di danneggiarla.
 - Sostituire più spesso l'elemento del filtro dell'aria se si percorrono zone molto umide o polverose.
- Manutenzione del freno idraulico
 - Controllare regolarmente e, se necessario, correggere il livello liquido freni.
 - Ogni due anni sostituire i componenti interni delle pompe freni e delle pinze, e cambiare il liquido freni.
 - Sostituire i tubi freni ogni quattro anni e se sono fessurati o danneggiati.

Manutenzione e regolazione periodiche

Rimozione ed installazione dei pannelli

HAU18773

I pannelli illustrati vanno tolti per eseguire alcuni dei lavori di manutenzione descritti in questo capitolo. Fare riferimento a questa sezione tutte le volte che si deve togliere ed installare un pannello.

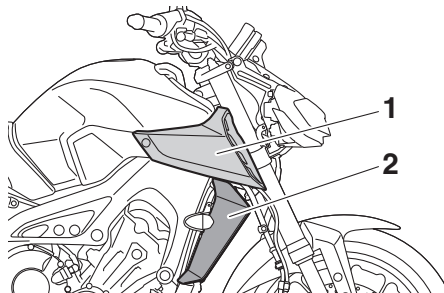

1. Pannello A
2. Pannello B

HAU76761

Pannello A

Per rimuovere il pannello

1. Togliere il bullone, la rondella e i fissaggi rapidi.

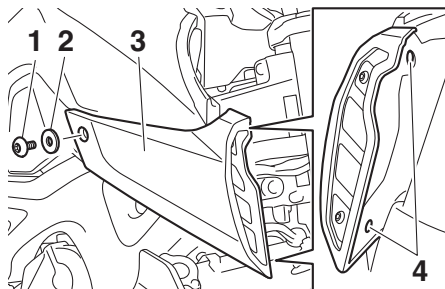

1. Bullone
2. Rondella
3. Pannello A
4. Fissaggio rapido

NOTA

I fissaggi rapidi si rimuovono spingendo verso l'interno il perno di centraggio ed estraendo il fissaggio.

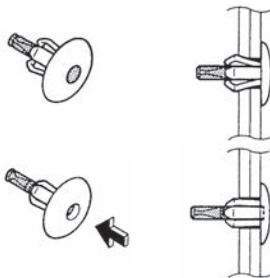

2. Asportare il pannello come illustrato nella figura.

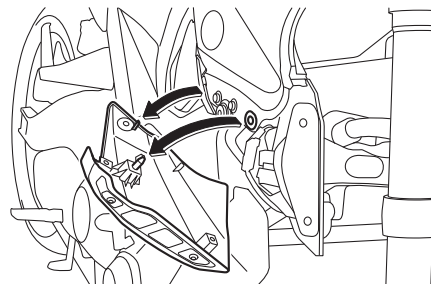

Per installare il pannello

1. Posizionare il pannello nella sua posizione originaria.
2. Installare la rondella, il bullone e i fissaggi rapidi.

NOTA

I fissaggi rapidi si installano spingendo verso l'esterno il perno di centraggio, inserendo il fissaggio nel pannello e spingendo il perno di centraggio a filo con la testa del fissaggio.

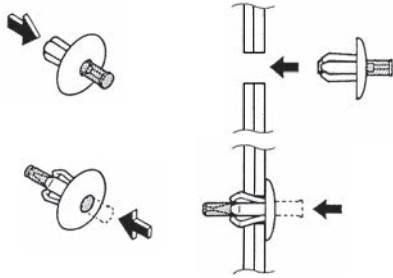

Pannello B

Per rimuovere il pannello

1. Togliere i bulloni e le rondelle.

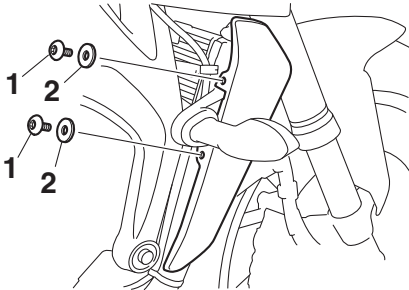

1. Bullone
2. Rondella

2. Tirare il pannello verso l'esterno come illustrato nella figura.

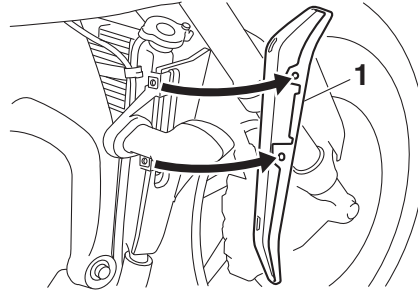

1. Pannello B

Per installare il pannello

Posizionare il pannello nella sua posizione originaria, quindi installare le rondelle e i bulloni.

Controllo delle candele

Le candele sono componenti importanti del motore che vanno controllati periodicamente, preferibilmente da un concessionario Yamaha. Poiché il calore ed i depositi provocano una lenta erosione delle candele, bisogna smontarle e controllarle in conformità alla tabella della manutenzione periodica e lubrificazione. Inoltre, lo stato delle candele può rivelare le condizioni del motore.

L'isolatore di porcellana intorno all'elettrodo centrale di ciascuna candela deve essere di colore marroncino chiaro (il colore ideale se il veicolo viene usato normalmente) e tutte le candele installate nel motore devono avere lo stesso colore. Se il colore di una candela è nettamente diverso, il motore potrebbe funzionare in maniera anomala. Non tentare di diagnosticare problemi di questo genere. Chiedere invece ad un concessionario Yamaha di controllare il veicolo.

Se una candela presenta segni di usura degli elettrodi e eccessivi depositi carboniosi o di altro genere, si deve sostituirla.

Candela secondo specifica:
NGK/CPR9EA9

Prima di installare una candela, misurare la distanza tra gli elettrodi con uno spessore-

Manutenzione e regolazione periodiche

tro e, se necessario, regolarla secondo la specifica.

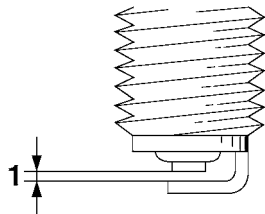

1. Distanza tra gli elettrodi

Distanza tra gli elettrodi:
0.8–0.9 mm (0.031–0.035 in)

Pulire la superficie della guarnizione della candela e la sua superficie di accoppiamento ed eliminare ogni traccia di sporco dalla filettatura della candela.

Coppia di serraggio:
Candela:
13 N·m (1.3 kgf·m, 9.4 lb·ft)

NOTA

In mancanza di una chiave dinamometrica per installare la candela, per ottenere una coppia di serraggio corretta aggiungere 1/4–1/2 giro al serraggio manuale.

Tuttavia provvedere al serraggio secondo specifica della candela al più presto possibile.

HCA10841

ATTENZIONE

Non utilizzare attrezzi per togliere o per installare il cappuccio della candela, il connettore della bobina di accensione potrebbe danneggiarsi. È possibile che sia difficile togliere il cappuccio della candela, in quanto la tenuta di gomma all'estremità del cappuccio è montata strettamente. Per togliere il cappuccio della candela, basta piegarlo all'indietro ed in avanti mentre lo si tira; per installarlo, piegarlo all'indietro ed in avanti mentre lo si spinge.

HAU36112

Filtro a carboni attivi

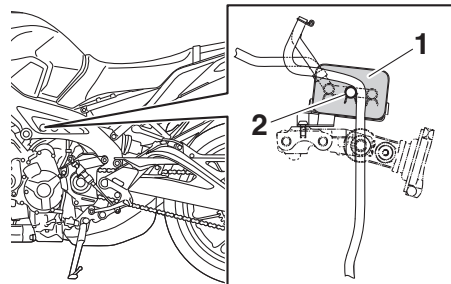

1. Filtro a carboni attivi
2. Tubetto sfiato filtro a carboni attivi

Questo modello è dotato di un filtro a carboni attivi per evitare lo scarico nell'atmosfera dei vapori di carburante. Prima di utilizzare questo veicolo, eseguire i seguenti controlli:

- Verificare il collegamento di ciascun tubo.
- Verificare che ciascun tubo flessibile e filtro a carboni attivi non siano fessurati o danneggiati. Sostituire se danneggiata.
- Controllare che il tubetto sfiato filtro a carboni attivi non sia otturato e pulirlo se necessario.

Manutenzione e regolazione periodiche

HAU1990C

Olio motore e cartuccia filtro olio

Controllare sempre il livello olio motore prima di ogni utilizzo. Oltre a questo, si deve cambiare l'olio e sostituire la cartuccia filtro olio agli intervalli specificati nella tabella della manutenzione periodica e lubrificazione.

Per controllare il livello olio motore

1. Posizionare il veicolo su una superficie piana e mantenerlo diritto. Basta una lieve inclinazione laterale per provocare errori nel controllo.
2. Avviare il motore, farlo riscaldare per alcuni minuti, quindi spegnerlo.
3. Attendere qualche minuto per far depositare l'olio e poi controllare il livello dell'olio attraverso l'oblò in basso sul lato destro del carter.

NOTA

Il livello olio motore deve trovarsi tra i riferimenti di livello minimo e massimo.

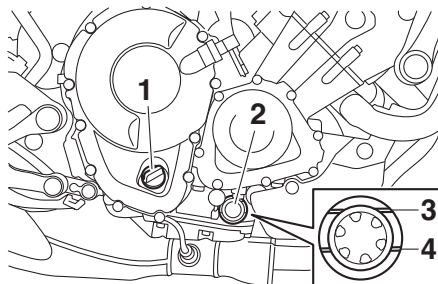

1. Tappo bocchettone riempimento olio motore
 2. Oblò ispezione livello olio motore
 3. Riferimento livello max.
 4. Riferimento di livello min.
4. Se l'olio motore è al di sotto al riferimento di livello minimo, rabboccare con il tipo di olio consigliato per raggiungere il livello appropriato.

NOTA

Verificare che l'O-ring non sia danneggiato e sostituirlo, se necessario.

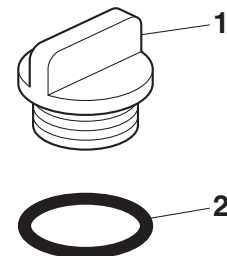

1. Tappo bocchettone riempimento olio motore
2. O-ring

Per cambiare l'olio motore (con o senza sostituzione della cartuccia filtro olio)

1. Posizionare il veicolo su una superficie piana.
2. Avviare il motore, farlo riscaldare per alcuni minuti, quindi spegnerlo.
3. Posizionare una coppa dell'olio sotto il motore per raccogliere l'olio esausto.
4. Togliere il tappo bocchettone riempimento olio motore, il bullone drenaggio olio e la rispettiva guarnizione per scaricare l'olio dal carter.

Manutenzione e regolazione periodiche

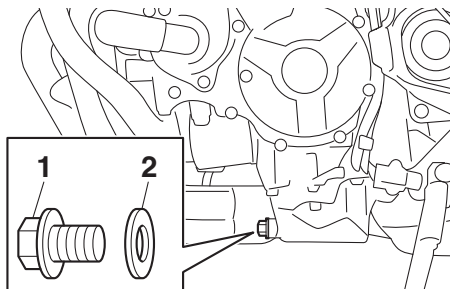

1. Bullone drenaggio olio
2. Guarnizione

NOTA

Saltare i passi 5–7 se non si sostituisce la cartuccia filtro olio.

5. Togliere la cartuccia filtro olio con una chiave filtro olio.

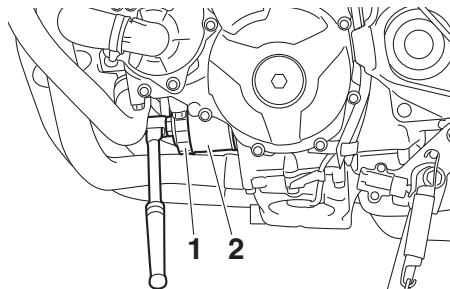

1. Chiave filtri olio
2. Cartuccia filtro olio

NOTA

Le chiavi filtro olio sono disponibili presso i concessionari Yamaha.

6. Applicare uno strato sottile di olio motore pulito sull'O-ring della nuova cartuccia filtro olio.

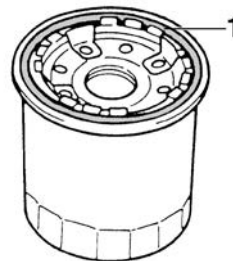

1. O-ring

NOTA

Verificare che l'O-ring sia assestato correttamente.

7. Installare la nuova cartuccia filtro olio con la chiave filtro olio e poi stringerla alla coppia di serraggio secondo specifica con una chiave dinamometrica.

Manutenzione e regolazione periodiche

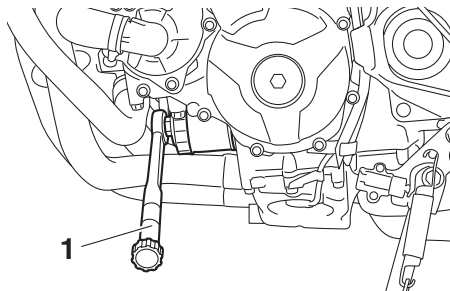

1. Chiave dinamometrica

Coppia di serraggio:

Cartuccia filtro olio:
17 N·m (1.7 kgf·m, 12 lb·ft)

8. Installare il bullone drenaggio olio e la guarnizione nuova, quindi stringere il bullone alla coppia di serraggio secondo specifica.

Coppia di serraggio:

Bullone di drenaggio olio motore:
43 N·m (4.3 kgf·m, 31 lb·ft)

9. Rabboccare con la quantità secondo specifica dell'olio motore consigliato.

Olio motore consigliato:

Vedere pagina 9-1.

Quantità di olio:

Cambio olio:

2.40 L (2.54 US qt, 2.11 Imp.qt)

Con rimozione dell'elemento filtro olio:

2.70 L (2.85 US qt, 2.38 Imp.qt)

NOTA

Ricordarsi di pulire con uno straccio l'olio eventualmente versato sulle parti dopo che il motore e l'impianto di scarico si sono raffreddati.

HCA11621

ATTENZIONE

- **Per prevenire slittamenti della frizione (dato che l'olio motore lubrifica anche la frizione), non miscelare additivi chimici all'olio. Non utilizzare oli con specifica diesel "CD" o oli di qualità superiore a quella specificata. Inoltre non usare oli con etichetta "ENERGY CONSERVING II" (CONSERVANTE ENERGIA II) o superiore.**
- **Accertarsi che non penetrino corpi estranei nel carter.**

10. Verificare che l'O-ring non sia danneggiato e sostituirlo, se necessario.

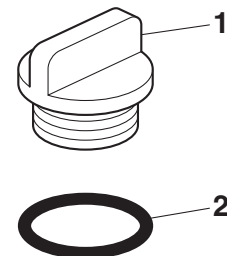

1. Tappo bocchettone riempimento olio motore
2. O-ring

11. Installare e serrare il tappo bocchettone riempimento olio motore.
12. Accendere il motore e lasciarlo girare al minimo per diversi minuti mentre verificando che non ci siano perdite di olio. In caso di perdite di olio, spegnere immediatamente il motore e cercarne le cause.

NOTA

Dopo l'accensione del motore, la spia livello olio motore deve spegnersi, se il livello dell'olio è sufficiente.

HCA10402

ATTENZIONE

Se la spia livello olio lampeggia o resta accesa anche se il livello dell'olio è ap-

Manutenzione e regolazione periodiche

proprio, spegnere immediatamente il motore e far controllare il veicolo da un concessionario Yamaha.

13. Spegner il motore, attendere qualche minuto per far depositare l'olio, quindi controllare il livello dell'olio e correggerlo se necessario.

HAU20071

Liquido refrigerante

Prima di utilizzare il mezzo, controllare sempre il livello del liquido refrigerante. Inoltre si deve cambiare il liquido refrigerante agli intervalli specificati nella tabella della manutenzione periodica e lubrificazione.

HAU20095

Per controllare il livello del liquido refrigerante

1. Posizionare il veicolo su una superficie piana e mantenerlo diritto.

NOTA

- Si deve controllare il livello del liquido refrigerante con il motore freddo, in quanto il livello varia a seconda della temperatura del motore.
- Accertarsi che il veicolo sia diritto durante il controllo del livello del liquido refrigerante. Basta una lieve inclinazione laterale per provocare errori nel controllo.

2. Controllare il livello del liquido refrigerante nel serbatoio liquido refrigerante.

NOTA

Il livello del liquido refrigerante deve trovarsi tra i riferimenti livello min. e max.

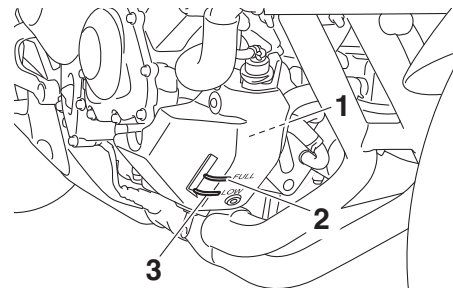

1. Serbatoio liquido refrigerante
 2. Riferimento livello max.
 3. Riferimento di livello min.
3. Se il liquido refrigerante è all'altezza o al di sotto del riferimento livello min., togliere il tappo del serbatoio. **AVVERTENZA! Togliere solo il tappo serbatoio liquido refrigerante. Non tentare mai di togliere il tappo radiatore quando il motore è caldo.**^[HWA15162]

Manutenzione e regolazione periodiche

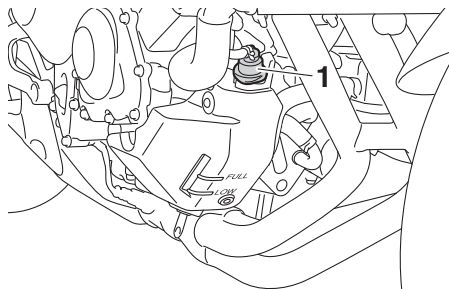

1. Tappo serbatoio liquido refrigerante
4. Aggiungere liquido refrigerante fino al riferimento livello max. e poi installare il tappo serbatoio. **ATTENZIONE: Se non si dispone di liquido refrigerante, utilizzare al suo posto acqua distillata o acqua del rubinetto non calcarea. Non utilizzare acqua calcarea o salata, in quanto sono dannose per il motore. Se si è usata dell'acqua al posto del refrigerante, sostituirla con refrigerante al più presto possibile, altrimenti l'impianto di raffreddamento non sarebbe protetto dal gelo e dalla corrosione. Se si è aggiunta acqua al refrigerante, far controllare al più presto possibile da un concessionario Yamaha il contenuto di refrigerante, altrimenti l'efficacia del**

liquido refrigerante si riduce.^[HCA10473]

Capacità serbatoio liquido refrigerante (fino al riferimento livello max.):
0.25 L (0.26 US qt, 0.22 Imp.qt)

HAU76810

Per cambiare il liquido refrigerante

1. Posizionare il veicolo su una superficie piana e lasciare raffreddare il motore, se necessario.
2. Rimuovere il pannello B. (Vedere pagina 7-9.)
3. Posizionare un contenitore sotto il motore per raccogliere il liquido refrigerante usato.
4. Togliere il bullone fermo tappo radiatore, il fermo tappo radiatore ed il tappo radiatore. **AVVERTENZA! Non tentare mai di togliere il tappo radiatore quando il motore è caldo.**^[HWA10382]

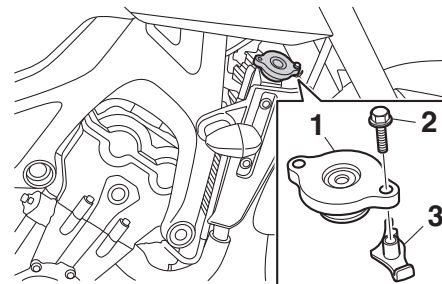

1. Tappo radiatore
2. Bullone fermo tappo radiatore
3. Fermo tappo radiatore
5. Togliere il coperchio del tappo serbatoio liquido refrigerante ed il serbatoio liquido refrigerante togliendo i bulloni e i collari.

Manutenzione e regolazione periodiche

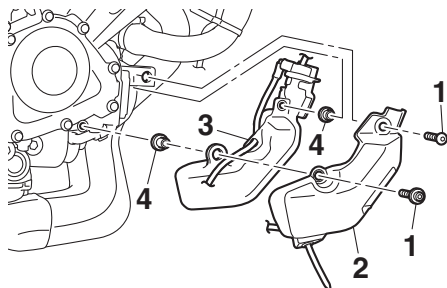

1. Bullone
 2. Copertura del serbatoio del liquido refrigerante
 3. Serbatoio liquido refrigerante
 4. Collare
6. Togliere il tappo serbatoio liquido refrigerante.

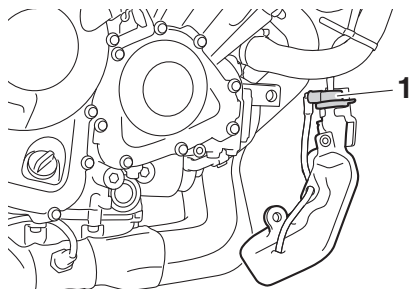

1. Tappo serbatoio liquido refrigerante
7. Scaricare il liquido refrigerante dal ser-

batoio liquido refrigerante capovolgendolo.

8. Installare il serbatoio liquido refrigerante ed il relativo coperchio collocandoli nella posizione originaria, e poi installare i collari e i bulloni.
9. Togliere il bullone drenaggio liquido refrigerante e la rispettiva guarnizione per scaricare il liquido refrigerante dal sistema di raffreddamento.

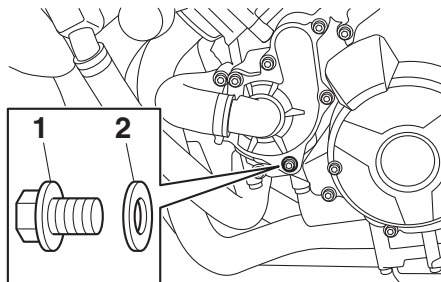

1. Bullone drenaggio liquido refrigerante
 2. Guarnizione
10. Dopo aver scaricato completamente il liquido refrigerante, sciacquare a fondo il sistema di raffreddamento con acqua di rubinetto pulita.
 11. Installare il bullone drenaggio liquido refrigerante e la guarnizione nuova, quindi stringere il bullone alla coppia di serraggio secondo specifica.

Coppia di serraggio:

Bullone drenaggio liquido refrigerante:

10 N·m (1.0 kgf·m, 7.2 lb-ft)

12. Versare la quantità secondo specifica di liquido refrigerante nel radiatore e nel serbatoio.

Rapporto di miscelazione antigelo/acqua:

1:1

Antigelo consigliato:

Antigelo di alta qualità al glicole etilenico contenente inibitori di corrosione per motori in alluminio

Quantità di liquido refrigerante:

Radiatore (circuito compreso):

1.93 L (2.04 US qt, 1.70 Imp.qt)

Serbatoio liquido refrigerante (fino al riferimento livello max.):

0.25 L (0.26 US qt, 0.22 Imp.qt)

13. Installare il tappo serbatoio liquido refrigerante.
14. Installare il tappo radiatore.
15. Accendere il motore, lasciarlo girare al minimo per diversi minuti e poi spegnerlo.
16. Togliere il tappo radiatore per controllare il livello del liquido refrigerante nel radiatore. Se necessario, rabboccare fino a quando il liquido refrigerante

raggiunge la sommità del radiatore, poi installare il tappo radiatore, il fermo tappo radiatore ed il bullone fermo tappo radiatore.

17. Controllare il livello del liquido refrigerante nel serbatoio. Se necessario, togliere il tappo serbatoio liquido refrigerante ed aggiungere liquido refrigerante fino al riferimento livello max., poi installare il tappo.
18. Accendere il motore e verificare che il veicolo non presenti perdite di liquido refrigerante. In caso di perdite di liquido refrigerante, far controllare il sistema di raffreddamento da un concessionario Yamaha.
19. Installare il pannello.

HAU36765

Elemento filtrante

Si deve sostituire l'elemento filtrante agli intervalli specificati nella tabella della manutenzione periodica e lubrificazione. Fare sostituire l'elemento filtrante da un concessionario Yamaha.

HAU44735

Controllo del regime del minimo

Controllare il regime del minimo e, se necessario, farlo correggere da un concessionario Yamaha.

Regime del minimo:
1100–1300 giri/min.

Manutenzione e regolazione periodiche

HAU21386

Controllo del gioco della manopola acceleratore

Misurare il gioco della manopola acceleratore come illustrato.

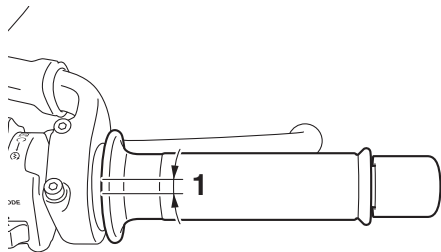

1. Gioco della manopola acceleratore

Gioco della manopola acceleratore:
3.0–5.0 mm (0.12–0.20 in)

Controllare periodicamente il gioco della manopola acceleratore e, se necessario, farlo regolare da un concessionario Yamaha.

HAU21402

Gioco valvole

Il gioco valvole cambia con l'utilizzo del mezzo, provocando un rapporto scorretto di miscelazione di aria/carburante e/o rumorosità del motore. Per impedire che ciò accada, fare regolare il gioco valvole da un concessionario Yamaha agli intervalli specificati nella tabella della manutenzione periodica e lubrificazione.

HAU64410

Pneumatici

I pneumatici sono l'unico punto di contatto tra il veicolo e la strada. La sicurezza in tutte le condizioni di guida dipende da un'area di contatto con la strada relativamente piccola. Pertanto, è fondamentale mantenere sempre i pneumatici in buone condizioni e sostituirli agli intervalli adeguati con pneumatici secondo specifica.

Pressione pneumatici

Controllare sempre e, se necessario, regolare la pressione pneumatici prima di mettersi in marcia.

HWA10504

AVVERTENZA

L'utilizzo di questo veicolo con una pressione pneumatici scorretta può provocare infortuni gravi o il decesso a seguito della perdita del controllo.

- Controllare e regolare la pressione pneumatici a freddo (ossia quando la temperatura dei pneumatici è uguale alla temperatura ambiente).
- Si deve regolare la pressione pneumatici in funzione della velocità di marcia e del peso totale del pilota, del passeggero, del carico e degli accessori omologati per questo modello.

Manutenzione e regolazione periodiche

Pressione pneumatici (misurata a pneumatici freddi):

1 persona:

Anteriore:

250 kPa (2.50 kgf/cm², 36 psi)

Posteriore:

290 kPa (2.90 kgf/cm², 42 psi)

2 persone:

Anteriore:

250 kPa (2.50 kgf/cm², 36 psi)

Posteriore:

290 kPa (2.90 kgf/cm², 42 psi)

Carico massimo*:

174 kg (384 lb)

* Peso totale del conducente, del passeggero, del carico e degli accessori

HWA10512



AVVERTENZA

Non sovraccaricare mai il veicolo. L'utilizzo di un veicolo sovraccarico può provocare incidenti.

Controllo dei pneumatici

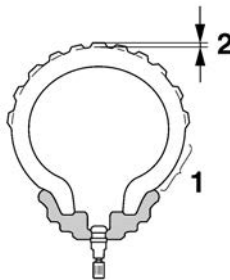

1. Fianco del pneumatico
2. Profondità battistrada

Controllare sempre i pneumatici prima di ogni utilizzo. Se la profondità battistrada centrale è scesa al limite secondo specifica, se ci sono chiodi o frammenti di vetro nel pneumatico, o se il fianco è fessurato, fare sostituire immediatamente il pneumatico da un concessionario Yamaha.

Profondità battistrada minima (anteriore e posteriore):

1.6 mm (0.16 in)

NOTA

I limiti di profondità battistrada possono differire da nazione a nazione. Rispettare sempre le disposizioni di legge della nazione

ne d'impiego.

HWA10472



AVVERTENZA

- Fare sostituire i pneumatici eccessivamente consumati da un concessionario Yamaha. Oltre ad essere illegale, l'utilizzo del veicolo con pneumatici eccessivamente usurati riduce la stabilità di marcia e può provocare la perdita del controllo del mezzo.
- Consigliamo di affidare la sostituzione di tutte le parti in relazione alle ruote ed ai freni, compresi i pneumatici, ad un concessionario Yamaha, che possiede le conoscenze tecniche e l'esperienza necessarie.
- Marciare a velocità moderate dopo il cambio di un pneumatico, per permettere alla superficie del pneumatico di "rodarsi", in modo da poter sviluppare al meglio le proprie caratteristiche.

Manutenzione e regolazione periodiche

Informazioni sui pneumatici

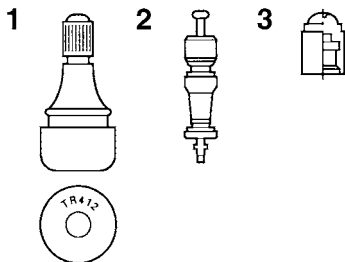

1. Valvola aria del pneumatico
2. Spillo della valvola aria del pneumatico
3. Cappuccio della valvola aria del pneumatico con guarnizione

Questo modello è equipaggiato con pneumatici senza camera d'aria e valvole aria pneumatici.

I pneumatici invecchiano, anche se non sono stati utilizzati o se sono stati utilizzati solo occasionalmente. La presenza di crepe sul battistrada e sulla gomma dei fianchi, talvolta accompagnata dalla deformazione della carcassa, sono un segno evidente dell'invecchiamento. I pneumatici vecchi e invecchiati devono essere controllati da gommisti specializzati per appurare l'idoneità a proseguirne l'uso.

HWA10902

AVVERTENZA

- Il pneumatico anteriore e quello posteriore devono essere della stessa marca e design, altrimenti le caratteristiche di manovrabilità del motociclo possono essere differenti, provocando incidenti.
- Verificare sempre che i cappucci delle valvole siano ben stretti per evitare perdite di pressione dell'aria.
- Usare soltanto le valvole per pneumatici e gli spilli delle valvole elencati di seguito per evitare che i pneumatici si sgonfino durante la marcia.

Dopo prove approfondite, Yamaha ha approvato per questo modello soltanto gli pneumatici elencati di seguito.

Pneumatico anteriore:

Dimensioni:
120/70 ZR17 M/C (58W)
Produttore/modello:
BRIDGESTONE/S20F
DUNLOP/D214F

Pneumatico posteriore:

Dimensioni:
180/55 ZR17M/C (73W)
Produttore/modello:
BRIDGESTONE/S20R
DUNLOP/D214

ANTERIORE e POSTERIORE:

Valvola aria pneumatico:
TR412
Spillo della valvola:
#9100 (antentico)

HWA10601

AVVERTENZA

Questo motociclo è equipaggiato con pneumatici per altissime velocità. Fare attenzione ai seguenti punti per sfruttare al massimo le caratteristiche di questi pneumatici.

- Per la sostituzione, utilizzare esclusivamente i pneumatici specificati. Pneumatici diversi corrono il rischio di scoppiare alle altissime velocità.
- Quando i pneumatici sono nuovi, è possibile che abbiano una aderen-

za relativamente scarsa su determinate superfici stradali, fino a quando non si saranno “rodati”. Pertanto, prima di guidare ad alta velocità, consigliamo di mantenere una velocità moderata per circa 100 km (60 mi) dopo l’installazione di un pneumatico nuovo.

- Si devono riscaldare i pneumatici prima di una corsa ad alta velocità.
- Regolare sempre la pressione dei pneumatici in funzione delle condizioni di utilizzo del mezzo.

Ruote in lega

Per garantire il massimo delle prestazioni, una lunga durata e l’utilizzo in sicurezza del vostro veicolo, fare attenzione ai seguenti punti che riguardano le ruote prescritte secondo specifica.

- Prima di ogni utilizzo, controllare sempre che i cerchi non presentino cricche, piegature, deformazioni o danneggiamenti di altro tipo. Se si riscontrano danneggiamenti, fare sostituire la ruota da un concessionario Yamaha. Non tentare di eseguire nemmeno la minima riparazione di una ruota. In caso di deformazioni o di cricche, la ruota va sostituita.
- In caso di sostituzione del pneumatico o della ruota, occorre eseguire il bilanciamento della ruota. Lo sbilanciamento della ruota può provocare prestazioni scarse ed una cattiva manovrabilità del mezzo e può abbreviare la durata dei pneumatici.

HAU21963

HAU22083

Regolazione del gioco della leva frizione

Misurare il gioco della leva frizione come illustrato.

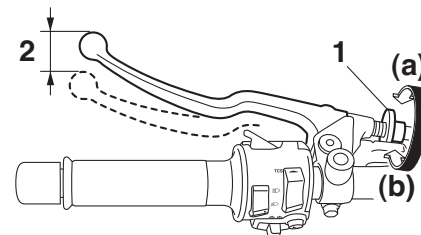

1. Bullone di regolazione gioco leva frizione
2. Gioco della leva frizione

Gioco della leva frizione:

10.0–15.0 mm (0.39–0.59 in)

Controllare periodicamente il gioco della leva frizione e regolarlo come segue, se necessario.

Per aumentare il gioco della leva frizione, girare il bullone di regolazione gioco leva frizione in direzione (a). Per ridurre il gioco della leva frizione, girare il bullone di regolazione in direzione (b).

Manutenzione e regolazione periodiche

NOTA

Se con il metodo sopra descritto non si riesce ad ottenere il gioco secondo specifica, o se la frizione non funziona correttamente, fare controllare il meccanismo interno della frizione da un concessionario Yamaha.

Controllo del gioco della leva freno

HAU37914

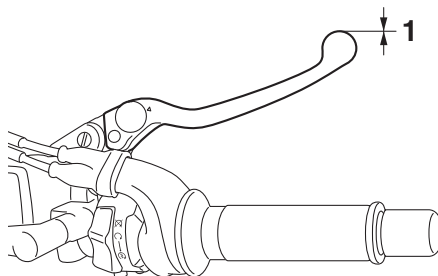

ti.

1. Assenza di gioco leva freno

Non ci deve essere gioco all'estremità della leva del freno. Se c'è del gioco, fare controllare il circuito dei freni da un concessionario Yamaha.

HWA14212

AVVERTENZA

Se, premendo la leva freno, si ha una sensazione di morbidezza e cedevolezza, questo può indicare la presenza di aria nell'impianto idraulico. In caso di presenza di aria nell'impianto idraulico, farlo spurgare da un concessionario Yamaha prima di utilizzare il veicolo. L'aria nell'impianto idraulico riduce la potenza della frenata, con possibile perdita del controllo del mezzo e di incidenti.

Interruttori luce stop

La luce stop, che viene attivata dal pedale freno e dalla leva freno, dovrebbe accendersi non appena la frenata si verifica. Se necessario, fare regolare gli interruttori luce stop da un concessionario Yamaha.

HAU36504

Controllo delle pastiglie del freno anteriore e posteriore

Si deve verificare l'usura delle pastiglie del freno anteriore e posteriore agli intervalli specificati nella tabella della manutenzione periodica e lubrificazione.

HAU22393

Pastiglie freno anteriore

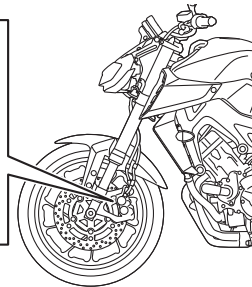
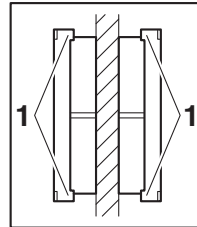

HAU36891

1. Indicatore d'usura pastiglia freno

Ciascuna pastiglia freno anteriore è provvista di indicatori d'usura, che consentono di verificare l'usura pastiglia freno senza dover disassemblare il freno. Per controllare l'usura pastiglia freno, controllare la posizione degli indicatori d'usura mentre si aziona il freno. Se una pastiglia freno si è consumata al punto che un indicatore d'usura quasi tocca il disco freno, fare sostituire in gruppo le

pastiglie freni da un concessionario Yamaha.

Pastiglie freno posteriore

HAU46292

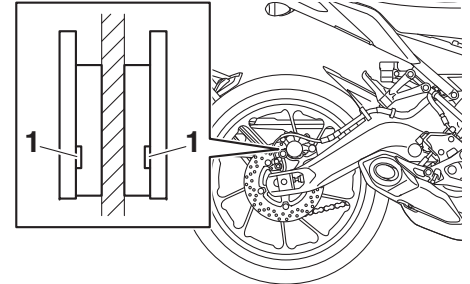

1. Scanalatura indicatore d'usura pastiglia freno

Ciascuna pastiglia freno posteriore è provvista di scanalature indicatori d'usura che consentono di verificare l'usura pastiglia freno senza dover disassemblare il freno. Per controllare l'usura pastiglie freni, controllare le scanalature indicatori d'usura. Se una pastiglia freno si è consumata al punto che la scanalatura indicatore d'usura diventa quasi visibile, fare sostituire in gruppo le pastiglie freni da un concessionario Yamaha.

Manutenzione e regolazione periodiche

HAU40262

Controllo del livello liquido freni

Prima di utilizzare il mezzo, controllare che il liquido dei freni sia al di sopra del riferimento livello min. Prima di controllare il livello del liquido dei freni, assicurarsi che la parte superiore del serbatoio sia in posizione orizzontale. Rabboccare il liquido dei freni, se necessario.

Freno anteriore

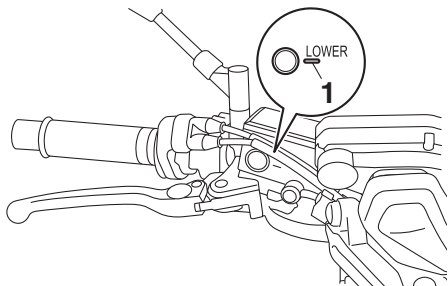

1. Riferimento di livello min.

Freno posteriore

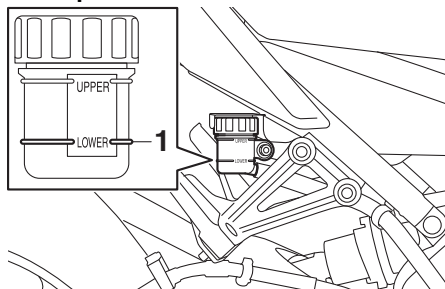

1. Riferimento di livello min.

**Liquido freni prescritto secondo specifica:
DOT 4**

HWA16011

AVVERTENZA

Una manutenzione scorretta può causare la riduzione della capacità di frenata. Rispettare le seguenti precauzioni:

- Un livello insufficiente del liquido freni potrebbe provocare l'ingresso di aria nel circuito freni, causando una diminuzione delle prestazioni di frenata.
- Pulire il tappo di riempimento prima di rimuoverlo. Utilizzare solo liquido dei freni DOT 4 proveniente da un contenitore sigillato.

- Utilizzare solo il liquido freni prescritto secondo specifica; altrimenti le guarnizioni in gomma potrebbero deteriorarsi, causando perdite.
- Rabboccare con lo stesso tipo di liquido freni. L'aggiunta di un liquido dei freni diverso da DOT 4 può causare una reazione chimica nociva.
- Evitare infiltrazioni d'acqua o di polvere nel serbatoio liquido freni durante il rifornimento. L'acqua causa una notevole riduzione del punto di ebollizione del liquido e può provocare il "vapor lock", e lo sporco può intasare le valvole dell'unità idraulica ABS.

HCA17641

ATTENZIONE

Il liquido freni può danneggiare le superfici verniciate o le parti in plastica. Pulire sempre immediatamente l'eventuale liquido versato.

Poiché le pastiglie freni si consumano, è normale che il livello liquido freni diminuisca gradualmente. Se il livello del liquido freni è basso è possibile che le pastiglie dei freni siano usurate e/o che vi sia una perdita nel circuito freni; pertanto, assicurarsi di controllare il livello d'usura delle pastiglie dei

freni e la presenza di perdite nel circuito freni. Se il livello del liquido freni cala improvvisamente, fare controllare il mezzo da un concessionario Yamaha prima di continuare a utilizzarlo.

Sostituzione del liquido freni

HAU22733

Fare cambiare il liquido freni da un concessionario Yamaha agli intervalli specificati nella tabella della manutenzione periodica e lubrificazione. Inoltre fare sostituire i paraolio delle pompe freni e delle pinze, come pure i tubi freni agli intervalli elencati qui di seguito, oppure se presentano danneggiamenti o perdite.

- Paraolio: Sostituire ogni due anni.
- Tubi freni: Sostituire ogni quattro anni.

Tensione della catena

HAU22762

Controllare e regolare sempre, se occorre, la tensione della catena prima di utilizzare il mezzo.

HAU2277G

Per controllare la tensione della catena

1. Posizionare il motociclo sul cavalletto laterale.

NOTA

Quando si effettua il controllo e la regolazione della tensione della catena, non ci deve essere alcun peso sul motociclo.

2. Mettere la trasmissione in posizione di folle.
3. Misurare la tensione della catena come illustrato nella figura.

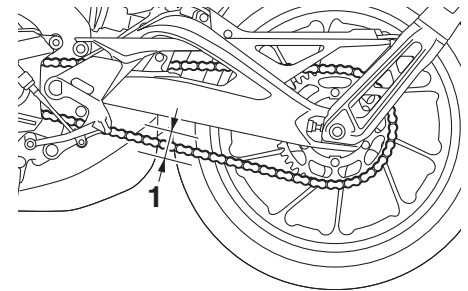

1. Tensione della catena di trasmissione

Manutenzione e regolazione periodiche

Tensione della catena:

5.0–15.0 mm (0.20–0.59 in)

4. Se la tensione della catena non è corretta, regolarla come segue. **ATTENZIONE:** Una tensione errata della catena di trasmissione sovraccarica il motore, così come altre parti vitali del motociclo e può provocare lo slittamento o la rottura della catena. Se la tensione della catena è più di 25.0 mm (0.98 in), la catena potrebbe danneggiare il telaio, il forcellone e altri parti. Per impedire che ciò avvenga, mantenere la tensione della catena di trasmissione entro i limiti specificati.^[HCA17791]

HAU57971

Per regolare la tensione della catena

Rivolgersi a un concessionario Yamaha prima di regolare la tensione della catena.

1. Allentare il dado perno ruota e il controdado su ciascun lato del forcellone.

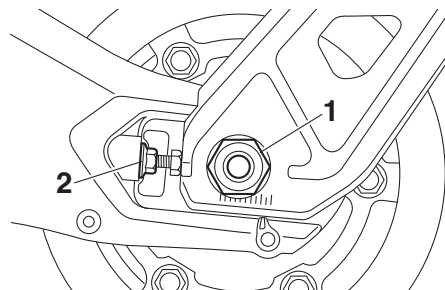

1. Dado perno ruota
2. Controdado

2. Per tendere la catena di trasmissione, girare il bullone di regolazione tensione della catena su ciascun lato del forcellone in direzione (a). Per allentare la catena di trasmissione, girare il bullone di regolazione su ciascun lato del forcellone in direzione (b), e poi spingere la ruota posteriore in avanti.

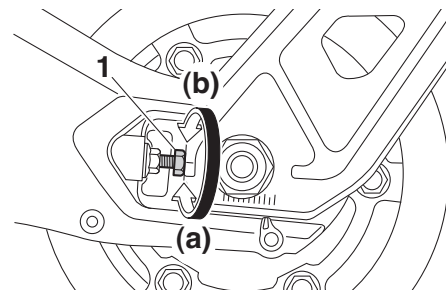

1. Bullone di regolazione tensione della catena

NOTA

Utilizzando i riferimenti d'allineamento e la tacca su ciascun lato del forcellone, accertarsi che entrambi i tendicatena siano nella stessa posizione per un allineamento corretto della ruota.

HAU23026

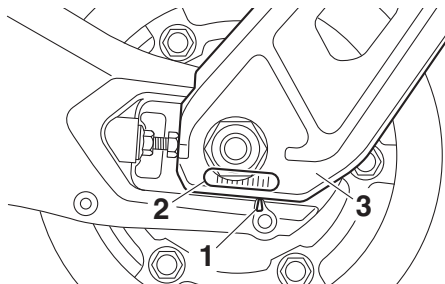

1. Regolazione
 2. Riferimenti di allineamento
 3. Tendicatena
3. Stringere il dado perno ruota, poi i controdadi alle relative coppie di serraggio secondo specifica.

Coppie di serraggio:

Dado perno ruota:
150 N·m (15 kgf·m, 108 lb·ft)
Controdado:
16 N·m (1.6 kgf·m, 12 lb·ft)

4. Verificare che i tendicatena siano nella stessa posizione, la tensione della catena sia regolata correttamente, e che la catena di trasmissione si muova in modo uniforme.

Pulizia e lubrificazione della catena di trasmissione

Si deve pulire e lubrificare la catena di trasmissione agli intervalli specificati nella tabella della manutenzione periodica e lubrificazione, altrimenti si usura rapidamente, specialmente se si percorrono zone molto umide o polverose. Eseguire la manutenzione della catena di trasmissione come segue.

HCA10584

ATTENZIONE

Si deve lubrificare la catena di trasmissione dopo il lavaggio del motociclo, l'utilizzo dello stesso sotto la pioggia o in zone umide.

1. Pulire la catena di trasmissione con kerosene ed una spazzola soffice. **ATTENZIONE: Per prevenire il danneggiamento degli O-ring, non pulire la catena di trasmissione con macchine di lavaggio a getti di vapore o di acqua ad alta pressione, o con solventi non appropriati.**^[HCA11122]
2. Asciugare la catena di trasmissione con un panno.
3. Lubrificare a fondo la catena di trasmissione con un lubrificante specifico per catene a O-ring. **ATTENZIONE: Non usare olio motore o qualsiasi**

altro lubrificante per la catena di trasmissione, in quanto potrebbero contenere sostanze che danneggiano gli O-ring.^[HCA11112]

Controllo e lubrificazione dei cavi

Prima di utilizzare il mezzo, controllare sempre il funzionamento di tutti i cavi di comando e le condizioni dei cavi, e lubrificare le estremità cavi, se necessario. Se un cavo è danneggiato o non si muove agevolmente, farlo controllare o sostituire da un concessionario Yamaha. **AVVERTENZA! Eventuali danni al corpo esterno dei cavi possono comportare l'arrugginimento dei cavi all'interno e interferire sul movimento dei cavi stessi. Se i cavi sono danneggiati, sostituirli al più presto possibile per prevenire condizioni di mancanza sicurezza.**^[HWA10712]

Lubrificante consigliato:

Lubrificante per cavi Yamaha o altro lubrificante per cavi idoneo

Controllo e lubrificazione della manopola e del cavo acceleratore

Prima di ogni utilizzo, controllare sempre il funzionamento della manopola acceleratore. Inoltre, si deve fare lubrificare il cavo da un concessionario Yamaha agli intervalli specificati nella tabella di manutenzione periodica.

Il cavo acceleratore è equipaggiato con una copertura in gomma. Accertarsi che la copertura sia installata correttamente. Anche se installata correttamente, la copertura non protegge completamente il cavo dall'eventuale penetrazione di acqua. Pertanto, prestare attenzione a non versare acqua direttamente sulla copertura o sul cavo quando si lava il veicolo. Se il cavo o la copertura si sporcano, pulirli con un panno umido.

Controllo e lubrificazione dei pedali freno e cambio

Prima di utilizzare il mezzo, controllare sempre il funzionamento dei pedali freno e cambio e lubrificare, se necessario, i perni di guida dei pedali.

Pedale freno

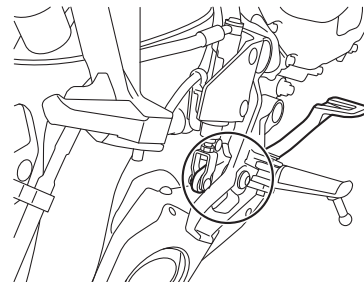

Manutenzione e regolazione periodiche

Pedale cambio

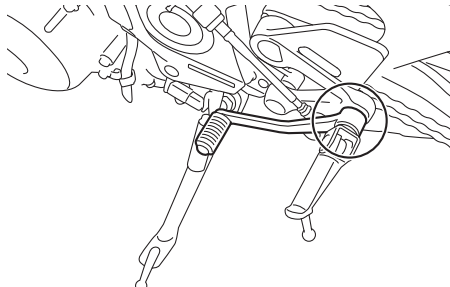

Lubrificante consigliato:

Grasso a base di sapone di litio

HAU23144

Controllo e lubrificazione delle leve freno e frizione

Prima di utilizzare il mezzo, controllare sempre il funzionamento delle leve freno e frizione e lubrificare, se necessario, i perni di guida delle leve.

Leva freno

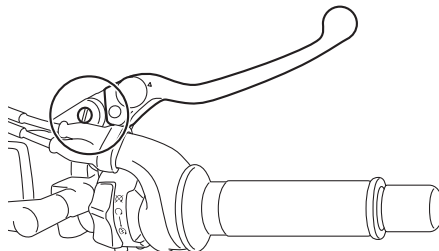

Leva frizione

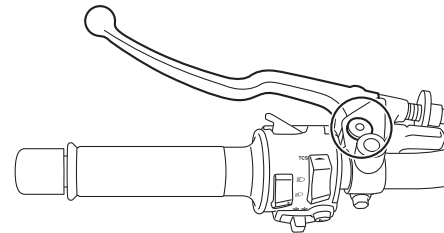

Lubrificanti consigliati:

Leva freno:

Grasso al silicone

Leva frizione:

Grasso a base di sapone di litio

Manutenzione e regolazione periodiche

Controllo e lubrificazione del cavalletto laterale

HAU23203

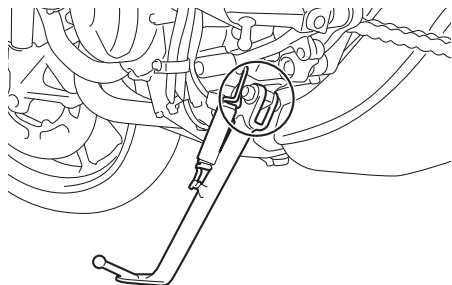

Prima di utilizzare il mezzo, controllare sempre il funzionamento del cavalletto laterale, e lubrificare, se necessario, il perno di guida del cavalletto laterale e le superfici di contatto metallo/metallo.

HWA10732

AVVERTENZA

Se il cavalletto laterale non si alza e non si abbassa agevolmente, farlo controllare o riparare da un concessionario Yamaha. Altrimenti il cavalletto laterale potrebbe toccare il terreno e distrarre il pilota, con conseguente eventuale perdita del controllo del mezzo.

Lubrificante consigliato:
Grasso a base di sapone di litio

Lubrificazione dei perni del forcellone

HAUM1653

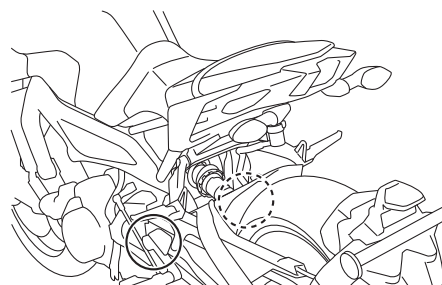

Si devono fare lubrificare i perni di guida del forcellone da un concessionario Yamaha agli intervalli specificati nella tabella di manutenzione e lubrificazione periodica.

Lubrificante consigliato:

Grasso a base di sapone di litio

Controllo della forcella

HAU23273

Si devono controllare le condizioni ed il funzionamento della forcella come segue agli intervalli specificati nella tabella della manutenzione periodica e lubrificazione.

Per controllare le condizioni

Controllare che i tubi di forza non presentino graffi, danneggiamenti o eccessive perdite di olio.

Per controllare il funzionamento

1. Posizionare il veicolo su una superficie piana e mantenerlo diritto.
AVVERTENZA! Per evitare infortuni, supportare fermamente il veicolo in modo che non ci sia pericolo che si ribalti.^[HWA10752]
2. Azionando il freno anteriore, premere con forza il manubrio diverse volte verso il basso per verificare se la forcella si comprime e si estende regolarmente.

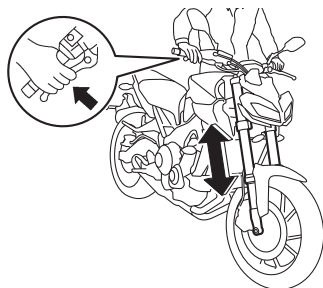

HCA10591

ATTENZIONE

Se la forcella è danneggiata o non funziona agevolmente, farla controllare o riparare da un concessionario Yamaha.

HAU23285

Controllo dello sterzo

Se usurati o allentati, i cuscinetti dello sterzo possono essere fonte di pericoli. Pertanto si deve controllare il funzionamento dello sterzo come segue agli intervalli specificati nella tabella della manutenzione periodica e lubrificazione.

1. Sollevare da terra la ruota anteriore. (Vedere pagina 7-38.)

AVVERTENZA! Per evitare infortuni, supportare fermamente il veicolo in modo che non ci sia pericolo che si ribalti.^[HWA10752]

2. Tenere le estremità inferiori degli steli forcella e cercare di muoverli in avanti e all'indietro. Se si sente del gioco, fare controllare o riparare lo sterzo da un concessionario Yamaha.

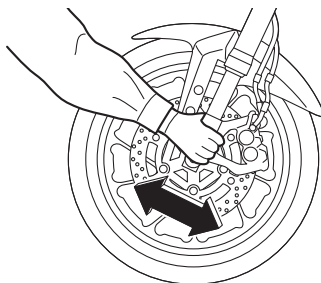

HAU23292

Controllo dei cuscinetti ruote

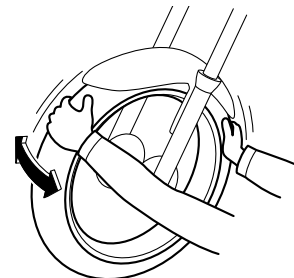

Si devono controllare i cuscinetti ruota anteriore e posteriore agli intervalli specificati nella tabella della manutenzione periodica e lubrificazione. Se c'è del gioco nel mozzo ruota, o se la ruota non gira agevolmente, fare controllare i cuscinetti ruote da un concessionario Yamaha.

Manutenzione e regolazione periodiche

Batteria

HAU50291

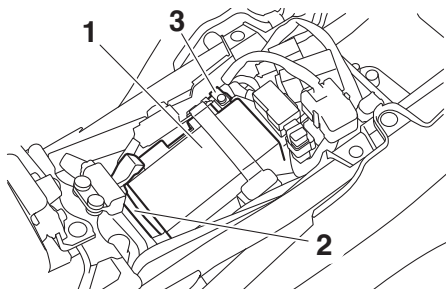

1. Batteria
2. Cavo positivo batteria (rosso)
3. Cavo negativo batteria (nero)

La batteria si trova sotto la sella. (Vedere pagina 4-19.)

Questo modello è equipaggiato con una batteria ricaricabile con valvola di sicurezza VRLA (Valve Regulated Lead Acid). Non occorre controllare l'elettrolito o aggiungere acqua distillata. Tuttavia, occorre controllare i collegamenti dei cavi batteria e, se necessario, stringerli.

HWA10761

AVVERTENZA

- Il liquido della batteria è velenoso e pericoloso, in quanto contiene acido solforico che provoca ustioni gravi. Evitare qualsiasi contatto con

la pelle, gli occhi o gli abiti e proteggere sempre gli occhi quando si lavora vicino alle batterie. In caso di contatto, eseguire i seguenti provvedimenti di PRONTO SOCCORSO.

- **CONTATTO ESTERNO:** Sciacquare con molta acqua.
- **CONTATTO INTERNO:** Bere grandi quantità di acqua o latte e chiamare immediatamente un medico.
- **OCCHI:** Sciacquare con acqua per 15 minuti e ricorrere immediatamente ad un medico.
- **Le batterie producono gas idrogeno esplosivo. Pertanto tenere le scintille, le fiamme, le sigarette ecc. lontane dalla batteria e provvedere ad una ventilazione adeguata quando si carica la batteria in ambienti chiusi.**
- **TENERE QUESTA E TUTTE LE BATTERIE FUORI DALLA PORTATA DEI BAMBINI.**

Per caricare la batteria

Fare caricare al più presto possibile la batteria da un concessionario Yamaha, se sembra che si sia scaricata. Tenere presente che la batteria tende a scaricarsi più rapidamente se il veicolo è equipaggiato con

accessori elettrici optional.

HCA16522

ATTENZIONE

Per caricare una batteria ricaricabile con valvola di sicurezza VRLA (Valve Regulated Lead Acid), occorre un caricabatteria speciale (a tensione costante). Se si utilizza un caricabatteria convenzionale si danneggia la batteria.

Rimessaggio della batteria

1. Se non si intende utilizzare il veicolo per oltre un mese, togliere la batteria dal mezzo, caricarla completamente e poi riporla in un ambiente fresco e asciutto. **ATTENZIONE: Quando si toglie la batteria, accertarsi che la chiave sia girata su "OFF", poi scollegare il cavo negativo prima di scollegare il cavo positivo.**^[HCA16303]
2. Se la batteria resta inutilizzata per più di due mesi, controllarla almeno una volta al mese e caricarla completamente se è necessario.
3. Caricare completamente la batteria prima dell'installazione. **ATTENZIONE: Quando si installa la batteria, accertarsi che la chiave sia girata su "OFF", poi collegare il cavo positivo prima di collegare il cavo negativo.**^[HCA16841]

4. Dopo l'installazione, verificare che i cavi batteria siano collegati correttamente ai terminali batteria.

HCA16531

ATTENZIONE

Tenere la batteria sempre carica. Se si ripone una batteria scarica, si possono provocare danni permanenti alla stessa.

Sostituzione dei fusibili

HAU76770

La scatola fusibili 1 si trova dietro al pannello A. (Vedere pagina 7-9.)

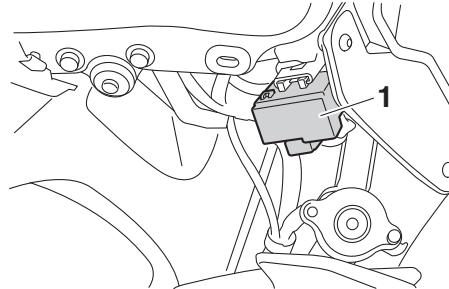

1. Scatola fusibili 1

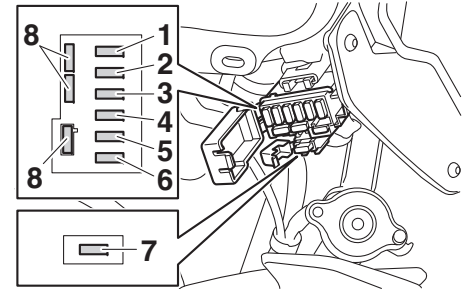

1. Fusibile accensione
2. Fusibile centralina ABS
3. Fusibile ausiliario 1
4. Fusibile luce di posizione
5. Fusibile sistema di segnalazione
6. Fusibile faro
7. Fusibile riscaldatore manopola
8. Fusibile di riserva

Il fusibile principale, il fusibile dell'impianto di iniezione carburante e la scatola fusibili 2 si trovano sotto alla sella. (Vedere pagina 4-19.)

Manutenzione e regolazione periodiche

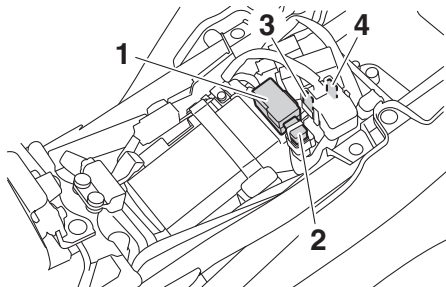

1. Scatola fusibili 2
2. Fusibile principale
3. Fusibile dell'impianto di iniezione carburante
4. Fusibile di riserva sistema iniezione carburante

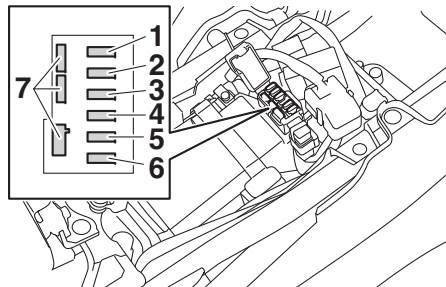

1. Fusibile motorino ventola radiatore
2. Fusibile di backup
3. Fusibile della valvola a farfalla elettronica
4. Fusibile terminale 1
5. Fusibile del solenoide ABS
6. Fusibile motorino ABS
7. Fusibile di riserva

NOTA

Per accedere al fusibile dell'impianto di iniezione, togliere il coperchio del relè avviamento tirandolo verso l'alto.

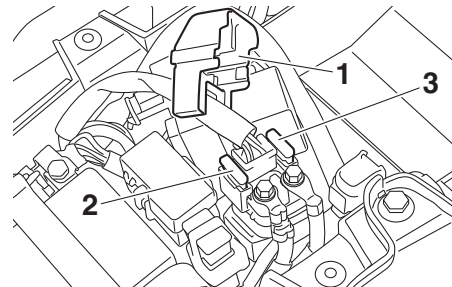

1. Coperchio relè avviamento
2. Fusibile dell'impianto di iniezione carburante
3. Fusibile di riserva sistema iniezione carburante

Se un fusibile è bruciato, sostituirlo come segue.

1. Girare la chiave su "OFF" e spegnere il circuito elettrico in questione.
2. Togliere il fusibile bruciato ed installare un fusibile nuovo dell'ampereaggio secondo specifica. **AVVERTENZA! Non utilizzare un fusibile di amperaggio superiore a quello consigliato per evitare di provocare danni estesi all'impianto elettrico ed eventualmente un incendio.** [HWA15132]

Fusibili secondo specifica:

- Fusibile principale:
50.0 A
- Fusibile ausiliario 1:
2.0 A
- Fusibile terminale 1:
2.0 A
- Fusibile riscaldatore manopola:
5.0 A
- Fusibile del faro:
10.0 A
- Fusibile dell'impianto di segnalazione:
7.5 A
- Fusibile dell'accensione:
15.0 A
- Fusibile della luce di posizione:
7.5 A
- Fusibile motorino ventola radiatore:
15.0 A
- Fusibile del motorino dell'ABS:
30.0 A
- Fusibile del solenoide ABS:
15.0 A
- Fusibile dell'impianto di iniezione carburante:
10.0 A
- Fusibile della centralina dell'ABS:
7.5 A
- Fusibile di backup:
7.5 A
- Fusibile della valvola a farfalla elettrica:
7.5 A

3. Girare la chiave su "ON" ed accendere il circuito elettrico in questione per controllare se l'apparecchiatura funziona.
4. Se nuovamente il fusibile brucia subito, fare controllare l'impianto elettrico da un concessionario Yamaha.

Luci veicolo

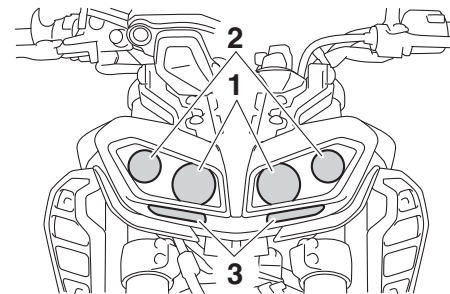

1. Faro (anabbagliante)
2. Faro (abbagliante)
3. Luce di posizione anteriore

A eccezione delle luci indicatori di direzione, questo modello è dotato di illuminazione completamente a LED. Se una luce non si accende, controllare i fusibili e fare controllare il veicolo da un concessionario Yamaha.

Se una luce indicatori di direzione non si accende, controllare e sostituire la lampada. (Vedere pagina 7-37.)

NOTA

Quando il commutatore luce abbagliante/anabbagliante è impostato su abbagliante o l'interruttore posizione lampeggio viene premuto, si accendono tutti e quattro i fari.

Manutenzione e regolazione periodiche

HCA16581

ATTENZIONE

Non attaccare nessun tipo di pellicola colorata o di adesivo sulla lente faro.

HAU24205

Sostituzione della lampada indicatore di direzione

1. Togliere la lente indicatore di direzione togliendo la vite.

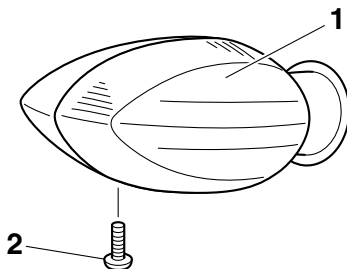

1. Coppetta indicatore di direzione
 2. Vite
2. Togliere la lampada bruciata premendola e girandola in senso antiorario.

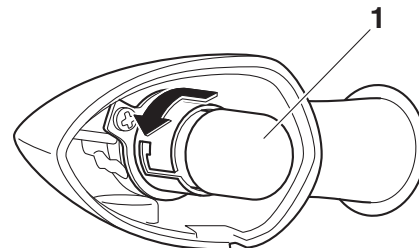

1. Lampadina indicatore di direzione
3. Inserire una lampada nuova nel portalampana con cavetto, premerla e poi girarla in senso orario fino a quando si blocca.
 4. Installare la coppetta installando la vite. **ATTENZIONE: Non stringere eccessivamente la vite, altrimenti la lente potrebbe rompersi.** [HCA11192]

HAU67131

Come supportare il motociclo

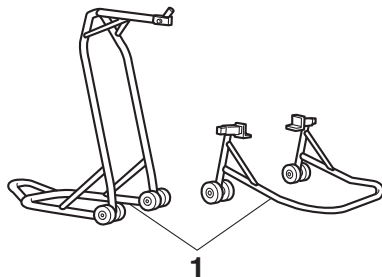

1. Cavalletto per manutenzione (esempio)

Poiché questo modello non è equipaggiato con un cavalletto centrale, utilizzare i cavalletti per la manutenzione quando si toglie la ruota anteriore e posteriore o si eseguono altri lavori di manutenzione che richiedono che il motociclo stia diritto.

Prima di iniziare qualsiasi lavoro di manutenzione, controllare che il motociclo sia in una posizione stabile ed in piano.

HAU25872

Ricerca ed eliminazione guasti

Sebbene i motocicli Yamaha subiscano un rigoroso controllo prima della spedizione dalla fabbrica, si possono verificare dei guasti durante il funzionamento. Eventuali problemi nei sistemi di alimentazione del carburante, di compressione o di accensione, per esempio, possono provocare difficoltà all'avviamento o perdite di potenza.

Le tabelle di ricerca ed eliminazione guasti che seguono rappresentano una guida rapida e facile per controllare questi impianti vitali. Tuttavia, se il motociclo dovesse richiedere riparazioni, consigliamo di portarlo da un concessionario Yamaha, i cui tecnici esperti sono in possesso degli attrezzi, dell'esperienza e delle nozioni necessari per l'esecuzione di una corretta manutenzione del motociclo.

Usare soltanto ricambi originali Yamaha. Le imitazioni possono essere simili ai ricambi originali Yamaha, ma spesso sono di qualità inferiore, hanno durata minore e possono provocare riparazioni costose.

HWA15142

AVVERTENZA

Quando si controlla l'impianto del carburante, non fumare, ed accertarsi che non ci siano fiamme libere o scintille nelle vicinanze, comprese le fiamme pilota di

scaldacqua o fornaci. La benzina o i vapori di benzina possono accendersi o esplodere, provocando gravi infortuni o danni materiali.

Manutenzione e regolazione periodiche

HAU42365

Tablelle di ricerca ed eliminazione guasti

Problemi all'avviamento o prestazioni scarse del motore

1. Carburante

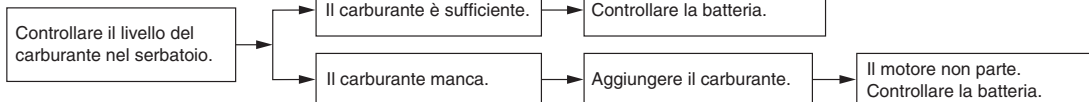

2. Batteria

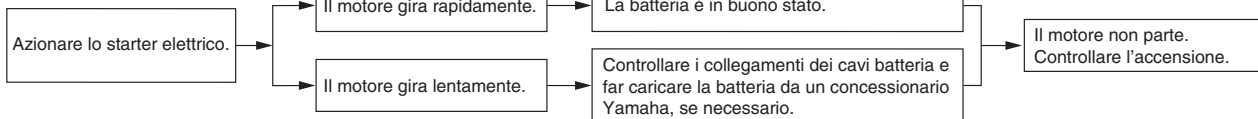

3. Accensione

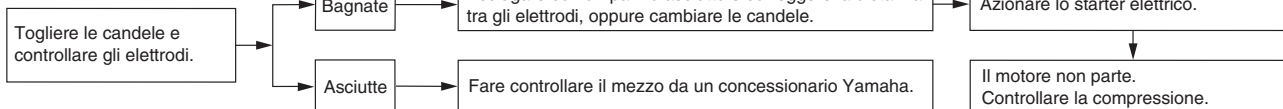

4. Compressione

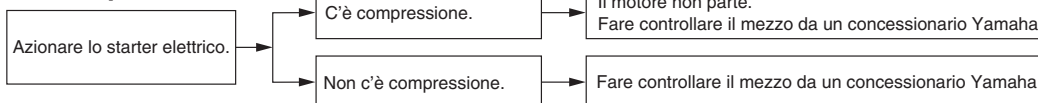

Manutenzione e regolazione periodiche

Surriscaldamento del motore

HWA10401

AVVERTENZA

- Non togliere il tappo del radiatore quando il motore e il radiatore sono caldi. Liquido bollente e vapore possono fuoriuscire sotto pressione e provocare lesioni gravi. Ricordarsi di aspettare fino a quando il motore si è raffreddato.
- Dopo aver tolto il bullone di fermo del tappo del radiatore, mettere un panno spesso, come un asciugamano, sul tappo del radiatore, e poi girarlo lentamente in senso antiorario fino al fermo, per permettere alla pressione residua di fuoriuscire. Quando cessa il sibilo, premere il tappo mentre lo si gira in senso antiorario, e poi toglierlo.

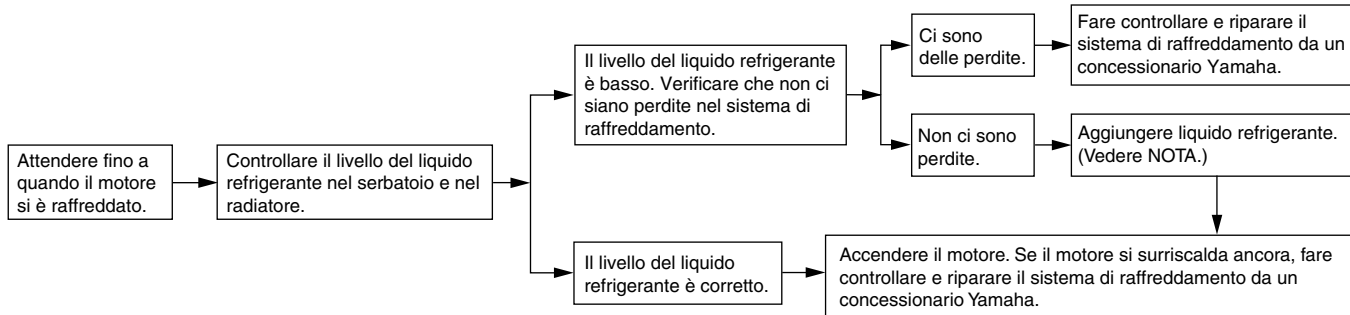

NOTA

Se non si dispone di liquido refrigerante, in sua vece si può usare provvisoriamente dell'acqua del rubinetto, a patto che la si sostituisca al più presto possibile con il liquido refrigerante consigliato.

Pulizia e rimessaggio del motociclo

Verniciatura opaca, prestare attenzione

HAU37834

ATTENZIONE

Alcuni modelli sono equipaggiati con parti a verniciatura opaca. Prima della pulizia del veicolo, si raccomanda di consultare un concessionario Yamaha per consigli sui prodotti da usare. L'utilizzo di spazzole, prodotti chimici forti o detergenti aggressivi per la pulizia di queste parti può graffiare o danneggiare la superficie. Si raccomanda inoltre di non applicare cera su nessuna parte con verniciatura opaca.

HCA15193

Pulizia

Benché la struttura aperta di un motociclo riveli tutti gli aspetti attraenti della sua tecnologia, essa la rende anche più vulnerabile. Ruggine e corrosione possono svilupparsi malgrado l'impiego di componenti di alta qualità. Un tubo di scarico arrugginito potrebbe non dare nell'occhio su una macchina, ma comprometterebbe irrimediabilmente l'estetica di un motociclo. Una pulizia frequente e appropriata non soddisfa soltanto le condizioni di garanzia, bensì mantiene l'estetica del motociclo, ne allunga la durata e ne ottimizza le prestazioni.

Prima della pulizia

1. Coprire l'uscita gas di scarico con un sacchetto di plastica dopo che il motore si è raffreddato.
2. Accertarsi che tutti i tappi ed i coperchi, i connettori e gli elementi di connessione elettrici, cappucci candele compresi, siano ben serrati.
3. Eliminare lo sporco difficile da trattare, come l'olio bruciato sul carter, con uno sgrassante ed una spazzola, ma non applicare mai questi prodotti sui paraolio, sulle guarnizioni, sui pignoni, sulla catena di trasmissione e sui perni ruo-

HAU26015

te. Sciacquare sempre lo sporco ed il prodotto sgrassante con acqua.

Pulizia

HCA10773

ATTENZIONE

- Evitare di usare detergenti per ruote fortemente acidi, specialmente sulle ruote a raggi. Se si utilizzano prodotti del genere sullo sporco particolarmente ostinato, non lasciare il detergente sulla superficie interessata più a lungo di quanto indicato sulle istruzioni per l'uso. Inoltre sciacquare a fondo la superficie con acqua, asciugarla immediatamente e poi applicare uno spray protettivo anticorrosione.
- Metodi di lavaggio errati possono danneggiare le parti in plastica (quali le carenature, i pannelli, i parabrezza, le lenti faro, le lenti pannello strumenti ecc.) e le marmitte. Per pulire la plastica, usare soltanto un panno o una spugna soffici e puliti. Tuttavia, se non è possibile pulire a fondo le parti in plastica con acqua, è possibile utilizzare un detergente neutro diluito in acqua. Accertarsi di sciacquare con abbondante acqua ogni residuo di

detergente poiché è dannoso per le parti in plastica.

- **Non utilizzare prodotti chimici forti sulle parti in plastica. Accertarsi di non utilizzare panni o spugne che siano stati in contatto con prodotti di pulizia forti o abrasivi, solvente o diluente, carburante (benzina), prodotti per rimuovere o inibire la ruggine, liquido freni, antigelo o elettrolito.**
- **Non utilizzare macchine di lavaggio con getti d'acqua ad alta pressione o di vapore, perché possono provocare infiltrazioni d'acqua e deterioramenti nelle seguenti zone: tenute (dei cuscinetti ruota e del forcellone, forcella e freni), componenti elettrici (connettori, elementi di connessione, strumenti, interruttori e luci), tubi sfiato e ventilazione.**
- **Per i motocicli muniti di parabrezza: Non usare detergenti forti o spugne dure che provocherebbero opacità o graffi. Alcuni prodotti detergenti per la plastica possono lasciare graffi sul parabrezza. Provare il prodotto su una piccola parte nascosta del parabrezza per accertarsi che non lasci segni. Se il parabrezza è graffiato, usare un preparato luci-**

dante di qualità per plastica dopo il lavaggio.

Dopo l'utilizzo normale

Togliere lo sporco con acqua calda, un detergente neutro ed una spugna soffice e pulita, e poi sciacquare a fondo con acqua pulita. Utilizzare uno spazzolino da denti o uno scovolino per bottiglie per le zone di difficile accesso. Lo sporco difficile da trattare e gli insetti si eliminano più facilmente coprendo la superficie interessata con un panno bagnato qualche minuto prima della pulizia.

Dopo la guida nella pioggia, vicino al mare e su strade su cui è stato sparso del sale

Poiché il sale marino o quello sparso sulle strade in inverno è estremamente corrosivo in combinazione con l'acqua, ogni volta che si è utilizzato il mezzo nella pioggia, vicino al mare e su strade su cui è stato sparso del sale procedere come segue.

NOTA

Il sale sparso sulle strade in inverno può restarvi fino alla primavera.

1. Lavare il motociclo con acqua fredda e con un detergente neutro, dopo che il motore si è raffreddato.

ATTENZIONE: Non usare acqua calda, in quanto aumenta l'azione corrosiva del sale.^[HCA10792]

2. Applicare uno spray anticorrosione su tutte le superfici di metallo, comprese quelle cromate e nichelate, per prevenire la corrosione.

Dopo la pulizia

1. Asciugare il motociclo con una pelle di camoscio o un panno di tessuto assorbente.
2. Asciugare e lubrificare immediatamente la catena di trasmissione per impedire che arrugginisca.
3. Lucidare con un prodotto specifico le superfici cromate, di alluminio o di acciaio inox, compreso l'impianto di scarico. (Con la lucidatura si possono eliminare persino le scoloriture provocate dal calore sugli impianti di scarico di acciaio inox.)
4. Per prevenire la corrosione, consigliamo di applicare uno spray protettivo su tutte le superfici metalliche, comprese quelle cromate e nichelate.
5. Utilizzare olio spray come detergente universale per eliminare qualsiasi traccia di sporco residuo.
6. Ritoccare i danneggiamenti di lieve entità della vernice provocati dai sassi,

Pulizia e rimessaggio del motociclo

ecc.

7. Applicare della cera su tutte le superfici verniciate.
8. Lasciare asciugare completamente il motociclo prima di rimessarlo o di coprirlo.

HWA11132

AVVERTENZA

Corpi estranei sui freni o sui pneumatici possono far perdere il controllo.

- **Accertarsi che non ci sia olio o cera sui freni o sui pneumatici.**
- **Se necessario, pulire i dischi freni e i le guarnizioni dei freni con un detergente per dischi freni o con acetone e lavare i pneumatici con acqua calda ed un detergente neutro. Prima di marciare a velocità elevate, provare la capacità di frenata del motociclo ed il suo comportamento in curva.**

HCA10801

ATTENZIONE

- **Applicare con parsimonia olio spray e cera e accertarsi di togliere con un panno il prodotto in eccesso.**
- **Non applicare mai olio o cera sulle parti in gomma e in plastica, bensì trattarle con prodotti di pulizia spe-**

cifici.

- **Evitare di usare prodotti lucidanti abrasivi, in quanto asportano la vernice.**

NOTA

- Consultare un concessionario Yamaha per consigli sui prodotti da usare.
- Lavaggio, pioggia o umidità possono causare l'appannamento della lente faro. Accendendo il faro per breve tempo si aiuterà l'eliminazione della condensa dalla lente.

HAU26183

Rimessaggio

A breve termine

Per il rimessaggio del motociclo, usare sempre un locale fresco e asciutto e, se necessario, proteggerlo dalla polvere con una copertura che lasci traspirare l'aria. Accertarsi che il motore e l'impianto di scarico si siano raffreddati prima di coprire il motociclo.

HCA10811

ATTENZIONE

- **Se si rimessa il motociclo in un ambiente scarsamente ventilato, o lo si copre con una tela cerata quando è ancora bagnato, si permette all'acqua ed all'umidità di penetrare e di provocare la formazione di ruggine.**
- **Per prevenire la corrosione, evitare scantinati umidi, ricoveri d'animali (a causa della presenza d'ammoniaca) e gli ambienti in cui sono immagazzinati prodotti chimici forti.**

A lungo termine

Prima di rimessare il motociclo per diversi mesi:

1. Seguire tutte le istruzioni nella sezione "Pulizia" del presente capitolo.
2. Riempire il serbatoio carburante ed

aggiungere uno stabilizzatore del carburante (se disponibile) per prevenire l'arrugginimento del serbatoio carburante ed il deterioramento del carburante.

3. Eseguire le fasi riportate di seguito per proteggere i cilindri, i segmenti, ecc. dalla corrosione.
 - a. Togliere i cappucci candele e le candele.
 - b. Versare un cucchiaino da tè di olio motore in ciascun foro delle candele.
 - c. Installare i cappucci candele sulle candele e poi mettere le candele sulla testa cilindro in modo che gli elettrodi siano a massa. (Questo limiterà la formazione di scintille durante la prossima fase.)
 - d. Mettere in rotazione diverse volte il motore con lo starter. (In questo modo le pareti dei cilindri si ricopriranno di olio.) **AVVERTENZA! Per prevenire danneggiamenti o infortuni provocati dalle scintille, accertarsi di aver messo a massa gli elettrodi della candela mentre si fa girare il motore.**^[HWA10952]
 - e. Togliere i cappucci candele dalle candele e poi installare le candele

ed i cappucci candele.

4. Lubrificare tutti i cavi di comando ed i perni di guida di tutte le leve e dei pedali, come pure del cavalletto laterale/ cavalletto centrale.
5. Controllare e, se necessario, ripristinare la pressione pneumatici e poi sollevare il motociclo in modo che entrambe le ruote non tocchino terra. In alternativa, far girare le ruote di poco ogni mese in modo da prevenire il danneggiamento locale dei pneumatici.
6. Coprire l'uscita gas di scarico con un sacchetto di plastica per prevenire la penetrazione di umidità.
7. Togliere la batteria e caricarla completamente. Riporla in un locale fresco ed asciutto e caricarla una volta al mese. Non riporre la batteria in un ambiente troppo freddo o caldo [meno di 0 °C (30 °F) oppure più di 30 °C (90 °F)]. Per maggiori informazioni sul rimessaggio della batteria, vedere pagina 7-33.

NOTA

Eseguire tutte le riparazioni eventualmente necessarie prima di rimessare il motociclo.

Caratteristiche tecniche

Dimensioni:

Lunghezza totale:
2075 mm (81.7 in)
Larghezza totale:
815 mm (32.1 in)
Altezza totale:
1120 mm (44.1 in)
Altezza alla sella:
820 mm (32.3 in)
Passo:
1440 mm (56.7 in)
Distanza da terra:
135 mm (5.31 in)
Raggio minimo di sterzata:
3.0 m (9.84 ft)

Peso:

Peso in ordine di marcia:
193 kg (425 lb)

Motore:

Ciclo di combustione:
4 tempi
Impianto di raffreddamento:
Raffreddato a liquido
Sistema di distribuzione:
DOHC
Disposizione dei cilindri:
In linea
Numero di cilindri:
3 cilindri
Cilindrata:
847 cm³
Alesaggio × corsa:
78.0 × 59.1 mm (3.07 × 2.33 in)

Rapporto di compressione:
11.5 : 1

Sistema di avviamento:
Avviamento elettrico

Sistema di lubrificazione:
A carter umido

Olio motore:

Marca consigliata:
YAMALUBE
Gradi di viscosità SAE:
10W-40
Gradazione dell'olio motore consigliato:
API Service tipo SG o superiore, standard
JASO MA
Quantità di olio motore:
Cambio olio:
2.40 L (2.54 US qt, 2.11 Imp.qt)
Con rimozione dell'elemento filtro olio:
2.70 L (2.85 US qt, 2.38 Imp.qt)

Quantità di liquido refrigerante:

Serbatoio liquido refrigerante (fino al livello massimo):
0.25 L (0.26 US qt, 0.22 Imp.qt)
Radiatore (tutto il circuito compreso):
1.93 L (2.04 US qt, 1.70 Imp.qt)

Filtro dell'aria:

Elemento del filtro dell'aria:
Elemento di carta rivestito d'olio

Carburante:

Carburante consigliato:
Benzina super senza piombo (gasohol
[E10] accettabile)
Capacità del serbatoio carburante:
14 L (3.7 US gal, 3.1 Imp.gal)

Quantità di riserva carburante:
2.8 L (0.74 US gal, 0.62 Imp.gal)

Iniezione carburante:

Corpo farfallato:
Sigla di identificazione:
B901 00

Candela/-e:

Produttore/modello:
NGK/CPR9EA9
Distanza elettrodi:
0.8–0.9 mm (0.031–0.035 in)

Frizione:

Tipo di frizione:
A bagno d'olio, dischi multipli

Gruppo motopropulsore:

Rapporto di riduzione primaria:
1.681 (79/47)
Trasmissione finale:
A catena
Rapporto di riduzione secondaria:
2.813 (45/16)
Tipo di trasmissione:
Sempre in presa, a 6 rapporti
Rapporti di riduzione:
1^a:
2.667 (40/15)
2^a:
2.000 (38/19)
3^a:
1.619 (34/21)
4^a:
1.381 (29/21)
5^a:
1.190 (25/21)

6^a:

1.037 (28/27)

Parte ciclistica:

Tipo di telaio:

A diamante

Angolo di incidenza:

25.0 gradi

Avancorsa:

103 mm (4.1 in)

Pneumatico anteriore:

Tipo:

Senza camera d'aria

Misura:

120/70 ZR17 M/C (58W)

Produttore/modello:

BRIDGESTONE/S20F

Produttore/modello:

DUNLOP/D214F

Pneumatico posteriore:

Tipo:

Senza camera d'aria

Misura:

180/55 ZR17M/C (73W)

Produttore/modello:

BRIDGESTONE/S20R

Produttore/modello:

DUNLOP/D214

Carico:

Carico massimo:

174 kg (384 lb)

* (Peso totale del pilota, del passeggero, del carico e degli accessori)

Pressione pneumatici (misurata a pneumatici freddi):

1 persona:

Anteriore:

250 kPa (2.50 kgf/cm², 36 psi)

Posteriore:

290 kPa (2.90 kgf/cm², 42 psi)

2 persone:

Anteriore:

250 kPa (2.50 kgf/cm², 36 psi)

Posteriore:

290 kPa (2.90 kgf/cm², 42 psi)

Ruota anteriore:

Tipo di ruota:

Ruota in lega

Dimensioni cerchio:

17M/C x MT3.50

Ruota posteriore:

Tipo di ruota:

Ruota in lega

Dimensioni cerchio:

17M/C x MT5.50

Freno anteriore:

Tipo:

Freno a doppio disco idraulico

Liquido consigliato:

DOT 4

Freno posteriore:

Tipo:

Freno monodisco idraulico

Liquido consigliato:

DOT 4

Sospensione anteriore:

Tipo:

Forcella telescopica

Molla:

Molla elicoidale

Ammortizzatore:

Ammortizzatore idraulico

Escursione ruota:

137 mm (5.4 in)

Sospensione posteriore:

Tipo:

Forcellone oscillante (sospensione articolata)

Molla:

Molla elicoidale

Ammortizzatore:

Ammortizzatore a gas/idraulico

Escursione ruota:

130 mm (5.1 in)

Impianto elettrico:

Tensione impianto:

12 V

Sistema d'accensione:

TCI

Sistema di carica:

Volano magnete in C.A.

Batteria:

Modello:

YTZ10S

Tensione, capacità:

12 V, 8.6 Ah (10 HR)

Caratteristiche tecniche

Potenza lampadina:

Faro:

LED

Lampada stop/fanalino:

LED

Indicatore di direzione anteriore:

10.0 W

Indicatore di direzione posteriore:

10.0 W

Luce ausiliaria:

LED

Luce targa:

LED

Luce pannello strumenti:

LED

Spia del folle:

LED

Spia abbagliante:

LED

Spia del livello dell'olio:

LED

Spia degli indicatori di direzione:

LED

Spia temperatura liquido refrigerante:

LED

Spia problemi al motore:

LED

Spia dell'ABS:

LED

Spia del sistema immobilizzatore:

LED

Spia di segnalazione del sistema di controllo della trazione:

LED

Spia di segnalazione Quick Shift:

LED

Fusibile:

Fusibile principale:

50.0 A

Fusibile ausiliario 1:

2.0 A

Fusibile terminale 1:

2.0 A

Fusibile riscaldatore manopola:

5.0 A

Fusibile del faro:

10.0 A

Fusibile dell'impianto di segnalazione:

7.5 A

Fusibile dell'accensione:

15.0 A

Fusibile della luce di posizione:

7.5 A

Fusibile motorino ventola radiatore:

15.0 A

Fusibile dell'impianto di iniezione carburante:

10.0 A

Fusibile della centralina dell'ABS:

7.5 A

Fusibile del motorino dell'ABS:

30.0 A

Fusibile del solenoide ABS:

15.0 A

Fusibile di backup:

7.5 A

Fusibile della valvola a farfalla elettrica:

7.5 A

HAU53562

Numeri d'identificazione

Riportare numero identificazione veicolo, numero di serie motore e informazioni dell'etichetta modello qui sotto negli appositi spazi. Questi numeri d'identificazione sono necessari alla registrazione del veicolo presso le autorità competenti della zona interessata e all'ordinazione di ricambi dai concessionari Yamaha.

NUMERO IDENTIFICAZIONE VEICOLO:

NUMERO DI SERIE MOTORE:

INFORMAZIONI DELL'ETICHETTA MODELLO:

HAU26401

Numero identificazione veicolo

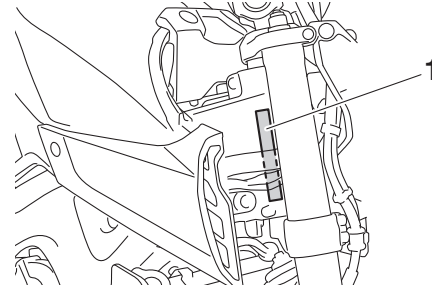

1. Numero identificazione veicolo

Il numero di identificazione del veicolo è impresso sul canotto dello sterzo. Riportare questo numero nell'apposito spazio.

NOTA

Il numero di identificazione del veicolo serve ad identificare il motociclo e può venire utilizzato per registrarlo presso le autorità competenti della zona interessata.

HAU26442

Numero di serie motore

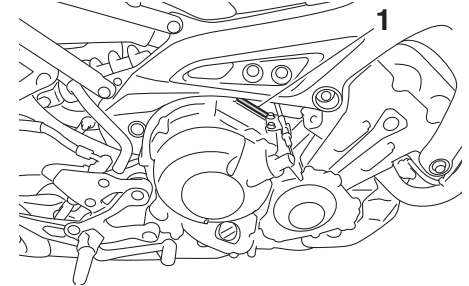

1. Numero di serie motore

Il numero di serie motore è impresso sul carter.

Informazioni per i consumatori

Etichetta modello

HAU26481

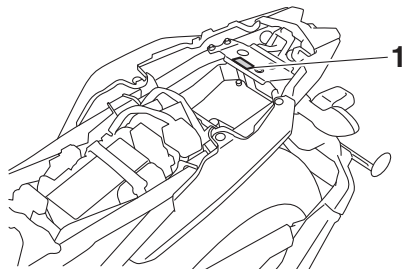

1. Etichetta modello

L'etichetta del modello è applicata al telaio sotto la sella. (Vedere pagina 4-19.) Registrare le informazioni di questa etichetta nell'apposito spazio. Queste informazioni sono necessarie per ordinare i ricambi presso i concessionari Yamaha.

Connettore diagnostica

HAU69910

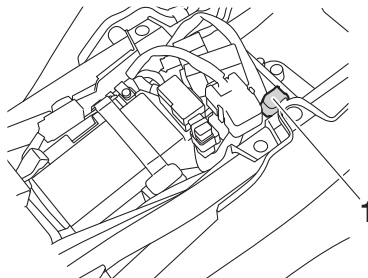

1. Connettore diagnostica

Il connettore diagnostica è ubicato come illustrato nella figura.

HAU74701

Registrazione dei dati del veicolo

L'ECU di questo modello memorizza alcuni dati del veicolo per agevolare la diagnosi dei malfunzionamenti e a fini di ricerca e sviluppo. Questi dati vengono caricati solo se si collega uno speciale strumento diagnostico Yamaha al veicolo, ad esempio quando si eseguono controlli di manutenzione o procedure di riparazione.

Benché i sensori e i dati registrati varino da modello a modello, i tipi principali di dati consistono in:

- Dati relativi allo stato del veicolo e alle prestazioni del motore
- Dati relativi all'iniezione di carburante e alle emissioni

Yamaha non divulga questi dati a terzi eccetto nel caso in cui:

- Abbia ricevuto il consenso da parte del proprietario del veicolo
- Sia obbligata a farlo per legge
- Debbono essere utilizzati da Yamaha in caso di vertenze
- Vengano utilizzati a fini di eventuali ricerche condotte da Yamaha quando i dati non si riferiscono né a un veicolo né a un proprietario specifico

A			
ABS	4-15		
Assieme ammortizzatore, regolazione	4-22		
Attacchi cinghie portabagagli.....	4-24		
Avviare il motore.....	6-1		
B			
Batteria	7-33		
Bloccetto accensione/bloccasterzo	4-2		
C			
Cambi di marcia.....	6-2		
Candele, controllo.....	7-10		
Caratteristiche tecniche	9-1		
Carburante.....	4-17		
Carburante, consigli per ridurre il consumo	6-3		
Catena di trasmissione, pulizia e lubrificazione	7-28		
Cavalletto laterale.....	4-25		
Cavalletto laterale, controllo e lubrificazione	7-31		
Cavi, controllo e lubrificazione.....	7-29		
Come supportare il motociclo	7-38		
Commutatore luce abbagliante/ anabbagliante	4-4		
Connettore diagnostica.....	10-2		
Connettori ausiliari (CC)	4-24		
Convertitore catalitico	4-19		
Cuscinetti ruote, controllo	7-32		
D			
D-mode (modalità di guida)	3-1		
E			
Elemento filtrante.....	7-18		
Etichetta modello	10-2		
F			
Filtro a carboni attivi	7-11		
Forcella, controllo.....	7-31		
Forcella, regolazione.....	4-20		
Funzioni speciali.....	3-1		
Fusibili, sostituzione	7-34		
G			
Gioco della leva freno, controllo	7-23		
Gioco della leva frizione, regolazione	7-22		
Gioco della manopola acceleratore, controllo	7-19		
Gioco valvole.....	7-19		
I			
Informazioni di sicurezza.....	1-1		
Interruttore Arresto/Accensione/ Avviamento	4-4		
Interruttore avvisatore acustico	4-4		
Interruttore del sistema di controllo della trazione	4-4		
Interruttore di segnalazione luce abbagliante	4-3		
Interruttore indicatore di direzione.....	4-4		
Interruttore luci d'emergenza	4-4		
Interruttore modalità di guida	4-4		
Interruttori luce stop	7-24		
Interruttori manubrio	4-3		
K			
Kit attrezzi	7-2		
L			
Lampada indicatore di direzione, sostituzione	7-37		
Leva freno	4-14		
Leva frizione	4-14		
Leve freno e frizione, controllo e lubrificazione.....	7-30		
Liquido freni, sostituzione	7-26		
Liquido refrigerante.....	7-15		
Livello liquido freni, controllo.....	7-25		
Luci veicolo	7-36		
M			
Manopola e cavo acceleratore, controllo e lubrificazione.....	7-29		
Manutenzione e lubrificazione, periodica...7-5			
Manutenzione, sistema di controllo emissioni.....	7-3		
N			
Numeri d'identificazione.....	10-1		
Numero di serie motore	10-1		
Numero identificazione veicolo	10-1		
O			
Olio motore e cartuccia filtro olio	7-12		
P			
Pannelli, rimozione ed installazione.....	7-9		
Parcheggio.....	6-4		
Pastiglie del freno anteriore e posteriore, controllo	7-24		
Pedale cambio	4-14		
Pedale freno	4-15		
Pedali freno e cambio, controllo e lubrificazione.....	7-29		
Perni del forcellone, lubrificazione	7-31		
Pneumatici	7-19		
Posizioni dei componenti	2-1		
Pulizia	8-1		
Q			
Quick Shift System	3-3		

Indice analitico

R		V	
Regime del minimo, controllo.....	7-18	Vano portaoggetti	4-20
Registrazione dei dati, veicolo	10-2	Verniciatura opaca, prestare attenzione....	8-1
Ricerca ed eliminazione guasti	7-38		
Rimessaggio	8-3		
Rodaggio.....	6-3		
Ruote	7-22		
S			
Sella	4-19		
Sistema di controllo della trazione	3-1		
Sistema d'interruzione circuito			
accensione	4-25		
Sistema immobilizzatore	4-1		
Spia ABS.....	4-6		
Spia di segnalazione Quick Shift	4-6		
Spia di segnalazione sistema di controllo			
della trazione	4-6		
Spia guasto motore.....	4-6		
Spia immobilizer.....	4-6		
Spia indicatore di direzione.....	4-5		
Spia livello olio	4-5		
Spia luce abbagliante.....	4-5		
Spia marcia in folle.....	4-5		
Spia temperatura liquido refrigerante.....	4-5		
Spie di segnalazione e di avvertimento	4-5		
Sterzo, controllo	7-32		
Strumento multifunzione	4-7		
T			
Tabelle di ricerca ed eliminazione			
guasti	7-39		
Tappo serbatoio carburante.....	4-16		
Tensione della catena.....	7-26		
Tubo di troppopieno del serbatoio			
carburante	4-18		

