



MANUEL DU PROPRIÉTAIRE

XT1200ZE
Super Ténéré ABS
MOTO

 Il convient de lire attentivement ce manuel avant la première utilisation du véhicule.

XT1200ZE

BP9-28199-F0

 **Il convient de lire attentivement ce manuel avant la première utilisation du véhicule. Le manuel doit être remis avec le véhicule en cas de vente de ce dernier.**



YAMAHA MOTOR ELECTRONICS CO., LTD.

1450-6, Mori, Mori-machi, Shuchi-gun, Shizuoka-ken, 437-0292 Japan

DECLARATION of CONFORMITY**For**Product: IMMOBILIZER
Model: 2BS-00**Supplied by**YAMAHA MOTOR ELECTRONICS
CO.,LTD.
1450-6 Mori, Mori-machi Shuchi-gun
Shizuoka 437-0292 Japan**Technical Construction File held by**YAMAHA MOTOR ELECTRONICS
CO.,LTD.
1450-6 Mori, Mori-machi Shuchi-gun
Shizuoka 437-0292 Japan**Standard used for comply****R&TTE Directive**
(Article 3.1(a) Safety) EN 60950-1: 2006 + Amd.11:2009 + Amd.1:2010 +
Amd.12: 2011 + Amd.2:2013
EN 62479: 2010**R&TTE Directive**
(Article 3.1(b) EMC) 97/24/EC from 17.06.1997**R&TTE Directive**
(Article 3.2 Spectrum) EN 300 330-1 V1.8.1
EN 300 330-2 V1.6.1**Means of Conformity**

We declare under our sole responsibility that the Product (s) is conformity with the essential requirements and other relevant requirements of the Radio and Telecommunication Terminal Equipment (R&TTE) Directive (1999/5/EC).

Date of issue: April 28, 2016**Signature of Responsible Person:**Hiroshi Kamiizaka
GENERAL MANAGER
QUALITY ASSURANCE DIV.



YAMAHA MOTOR ELECTRONICS CO., LTD.

1450-6, Mori, Mori-machi, Shuchi-gun, Shizuoka-ken, 437-0292 Japon

DÉCLARATION DE CONFORMITÉ**Pour**Produit : IMMOBILISATEUR
Modèle : 2BS-00**Livré par**YAMAHA MOTOR ELECTRONICS
CO.,LTD.
1450-6 Mori, Mori-machi Shuchi-gun
Shizuoka 437-0292 Japon**Dossier de construction technique détenu par**YAMAHA MOTOR ELECTRONICS
CO.,LTD.
1450-6 Mori, Mori-machi Shuchi-gun
Shizuoka 437-0292 Japon**Norme de conformité utilisée****Directive R&TTE**
(Article 3.1(a) Sécurité) EN 60950-1: 2006 + Amd.11:2009 + Amd.1:2010 +
Amd.12: 2011 + Amd.2:2013
EN 62479: 2010**Directive R&TTE**
(Article 3.1(b) CEM) 97/24/CE du 17/06/1997**Directive R&TTE**
(Article 3.2 Spectre) EN 300 330-1 V1.8.1
EN 300 330-2 V1.6.1**Pratiques de conformité**

Nous déclarons sous notre responsabilité que le ou les produits sont conformes aux principales exigences et autres exigences pertinentes de la Directive (1999/5/CE) concernant les équipements hertziens et les équipements terminaux de télécommunications (R&TTE).

Date : 28 avril 2016**Signature du responsable :**Hiroshi Kamiizaka
DIRECTEUR GÉNÉRAL
ASSURANCE QUALITÉ

Bienvenue dans l'univers des deux roues de Yamaha !

Le modèle XT1200ZE est le fruit de la grande expérience de Yamaha dans l'application des technologies de pointe à la conception et à la fabrication de produits de qualité supérieure, et qui a valu à Yamaha sa réputation dans ce domaine.

Afin de tirer le meilleur parti de toutes les possibilités de la XT1200ZE, lire attentivement ce manuel. Le Manuel du propriétaire contient non seulement les instructions relatives à l'utilisation, aux contrôles et à l'entretien de cette moto, mais aussi d'importantes consignes de sécurité destinées à protéger le pilote et les tiers des accidents.

Ce manuel offre en outre de nombreux conseils qui, s'ils sont bien suivis, permettront de conserver la moto en parfait état de marche. Si la moindre question se pose, il ne faut pas hésiter à consulter un concessionnaire Yamaha.

L'équipe Yamaha espère que ce véhicule procurera à son utilisateur un plaisir de conduite et une sécurité maximum kilomètre après kilomètre. Ne pas oublier toutefois que la sécurité doit rester la première priorité de tout bon motocycliste !

Yamaha est sans cesse à la recherche d'améliorations dans la conception et la qualité de ses produits. Par conséquent, bien que ce manuel contienne les informations les plus récentes disponibles au moment de l'impression, il peut ne pas refléter de petites modifications apportées ultérieurement à ce modèle. Au moindre doute concernant le fonctionnement ou l'entretien du véhicule, ne pas hésiter à consulter un concessionnaire Yamaha.

FWA10032





AVERTISSEMENT

Lire attentivement ce manuel dans son intégralité avant d'utiliser la moto.

Informations importantes concernant le manuel

FAU63350

Les informations particulièrement importantes sont repérées par les notations suivantes :

	Il s'agit du symbole avertissant d'un danger. Il avertit de dangers de dommages personnels potentiels. Observer scrupuleusement les messages relatifs à la sécurité figurant à la suite de ce symbole afin d'éviter les dangers de blessures ou de mort.
 AVERTISSEMENT	Un AVERTISSEMENT signale un danger qui, s'il n'est pas évité, peut provoquer la mort ou des blessures graves.
ATTENTION	Un ATTENTION indique les précautions particulières à prendre pour éviter d'endommager le véhicule ou d'autres biens.
N.B.	Un N.B. fournit les renseignements nécessaires à la clarification et la simplification des divers travaux.

* Le produit et les caractéristiques peuvent être modifiés sans préavis.

FAU10201

**XT1200ZE
MANUEL DU PROPRIÉTAIRE
©2017 par Yamaha Motor Co., Ltd.
1^{re} édition, janvier 2017
Tous droits réservés.
Toute réimpression ou utilisation
non autorisée sans la permission écrite
de la Yamaha Motor Co., Ltd.
est formellement interdite.
Imprimé au Japon**

Table des matières

Consignes de sécurité1-1

Description2-1

Vue gauche2-1

Vue droite2-2

Commandes et instruments2-3

Commandes et instruments3-1

Immobilisateur antivol3-1

Contacteur à clé/antivol3-2

Voyants et témoins d'alerte.....3-4

Régulateur de vitesse.....3-6

Bloc de compteurs

multifonctions3-9

D-mode (mode de conduite)3-22

Contacteurs à la poignée3-23

Levier d'embrayage.....3-25

Sélecteur au pied3-25

Levier de frein3-26

Pédale de frein3-27

Système ABS3-27

Système de régulation

antipatinage3-28

Bouchon du réservoir de

carburant3-30

Carburant3-31

Durite de trop-plein du réservoir

de carburant3-33

Pot catalytique3-33

Selle du pilote.....3-34

Réglage de la hauteur de la selle

du pilote3-35

Pare-brise.....3-37

Réglage des suspensions avant et

arrière.....3-38

Porte-bagages3-42

Supports de sangle de fixation

des bagages3-43

Béquille latérale.....3-44

Coupe-circuit d'allumage.....3-44

Prise pour accessoires à courant

continu3-46

Pour la sécurité – contrôles avant utilisation..... 4-1

Utilisation et conseils importants

concernant le pilotage 5-1

Mise en marche du moteur 5-2

Passage des vitesses 5-3

Comment réduire sa

consommation de carburant 5-4

Rodage du moteur 5-4

Stationnement..... 5-5

Entretien périodique et réglage 6-1

Trousse de réparation..... 6-2

Entretiens périodiques du système

de contrôle des gaz

d'échappement 6-4

Tableau des entretiens et

graissages périodiques 6-5

Dépose et repose des carénages... 6-9

Contrôle des bougies..... 6-11

Absorbeur de vapeurs

d'essence 6-12

Huile moteur et cartouche du

filtre à huile 6-12

Huile de couple conique arrière... 6-16

Liquide de refroidissement 6-18

Élément du filtre à air 6-19

Contrôle du régime de ralenti du

moteur 6-20

Contrôle de la garde de la

poignée des gaz 6-20

Jeu des soupapes..... 6-21

Pneus..... 6-21

Roues à rayons..... 6-24

Levier d'embrayage 6-24

Contrôle de la garde du levier de

frein..... 6-25

Contacteurs de feu stop 6-25

Contrôle des plaquettes de frein

avant et arrière..... 6-26

Contrôle du niveau du liquide de

frein..... 6-27

Changement du liquide de frein et

d'embrayage 6-28

Table des matières

Contrôle et lubrification de la poignée et du câble des gaz.....	6-29
Contrôle et lubrification de la pédale de frein et du sélecteur.....	6-29
Contrôle et lubrification des leviers de frein et d'embrayage	6-30
Contrôle et lubrification des béquilles centrale et latérale	6-30
Lubrification des pivots du bras oscillant	6-31
Contrôle de la fourche.....	6-31
Contrôle de la direction	6-32
Contrôle des roulements de roue	6-32
Batterie	6-33
Remplacement des fusibles	6-34
Remplacement d'une ampoule de phare	6-36
Remplacement d'une ampoule de veilleuse	6-37
Clignotant et feu stop/arrière.....	6-39
Remplacement d'une ampoule d'éclairage de la plaque d'immatriculation	6-40
Diagnostic de pannes.....	6-41
Schémas de diagnostic de pannes	6-42
Soin et remisage de la moto	7-1
Remarque concernant les pièces de couleur mate	7-1
Soin	7-1
Remisage.....	7-4
Caractéristiques.....	8-1
Renseignements complémentaires	9-1
Numéros d'identification	9-1
Connecteur de diagnostic	9-2
Enregistrement de données relatives au véhicule.....	9-3
Index.....	10-1

Être un propriétaire responsable

L'utilisation adéquate et en toute sécurité de la moto incombe à son propriétaire.

Les motos sont des véhicules monovoies. Leur sécurité dépend de techniques de conduite adéquates et des capacités du conducteur. Tout conducteur doit prendre connaissance des exigences suivantes avant de démarrer.

Le pilote doit :

- S'informer correctement auprès d'une source compétente sur tous les aspects de l'utilisation d'une moto.
- Observer les avertissements et procéder aux entretiens préconisés dans ce Manuel du propriétaire.
- Suivre des cours afin d'apprendre à maîtriser les techniques de conduite sûres et correctes.
- Faire réviser le véhicule par un mécanicien compétent aux intervalles indiqués dans ce Manuel du propriétaire ou lorsque l'état de la mécanique l'exige.
- Ne jamais conduire une moto avant d'avoir maîtrisé les techniques nécessaires. Il est recommandé de suivre des cours de pilotage. Les débutants doivent être formés par un moniteur certifié. Contacter un concessionnaire moto agréé pour vous informer des cours de pilotage les plus proches de chez vous.

Conduite en toute sécurité

Effectuer les contrôles avant utilisation à chaque départ afin de s'assurer que le véhicule peut être conduit en toute sécurité. L'omission du contrôle ou de l'entretien corrects du véhicule augmente les risques d'accident ou d'endommagement. Se reporter à la liste des contrôles avant utilisation à la page 4-1.

- Cette moto est conçue pour le transport du pilote et d'un passager.
- La plupart des accidents de circulation entre voitures et motos sont dus au fait que les automobilistes ne voient pas les motos. De nombreux accidents sont causés par un automobiliste n'ayant pas vu la moto. Se faire bien voir semble donc permettre de réduire les risques de ce genre d'accident.

Dès lors :

- Porter une combinaison de couleur vive.
- Être particulièrement prudent à l'approche des carrefours, car c'est aux carrefours que la plupart des accidents de deux-roues se produisent.
- Rouler dans le champ de visibilité des automobilistes. Éviter de rouler dans leur angle mort.
- Ne jamais entretenir une moto sans connaissances préalables. Contacter un concessionnaire moto agréé pour vous informer de la procédure d'entretien de base d'une moto. Certains entretiens ne peuvent être effectués que par du personnel qualifié.
- De nombreux accidents sont dus au manque d'expérience du pilote. Ce sont, en effet, les motocyclistes qui n'ont pas un permis pour véhicules à deux roues valide qui ont le plus d'accidents.
 - Ne pas rouler avant d'avoir acquis un permis de conduire et ne prêter sa moto qu'à des pilotes expérimentés.
 - Connaître ses limites et ne pas se surestimer. Afin d'éviter un accident, se limiter à des manœuvres que l'on peut effectuer en toute confiance.

Consignes de sécurité

1

- S'exercer à des endroits où il n'y a pas de trafic tant que l'on ne s'est pas complètement familiarisé avec la moto et ses commandes.
- De nombreux accidents sont provoqués par des erreurs de conduite du pilote de moto. Une erreur typique consiste à prendre un virage trop large en raison d'une vitesse excessive ou un virage trop court (véhicule pas assez incliné pour la vitesse).
 - Toujours respecter les limites de vitesse et ne jamais rouler plus vite que ne le permet l'état de la route et le trafic.
 - Toujours signaler clairement son intention de tourner ou de changer de bande de circulation. Rouler dans le champ de visibilité des automobilistes.
- La posture du pilote et celle du passager est importante pour le contrôle correct du véhicule.
 - Le pilote doit garder les deux mains sur le guidon et les deux pieds sur les repose-pieds afin de conserver le contrôle de la moto.
 - Le passager doit toujours se tenir des deux mains, soit au pilote, soit à la poignée du passager ou à la poignée de manutention, si le modèle en est pourvu, et garder les deux pieds sur les repose-pieds du passager. Ne jamais prendre en charge un passager qui ne puisse placer fermement ses deux pieds sur les repose-pieds.
- Ne jamais conduire après avoir absorbé de l'alcool, certains médicaments ou des drogues.
- Toujours porter un casque homologué.
- Porter une visière ou des lunettes de protection. Si les yeux ne sont pas protégés, le vent risque de troubler la vue et de retarder la détection des obstacles.
- Porter des bottes, une veste, un pantalon et des gants solides pour se protéger des éraflures en cas de chute.
- Ne jamais porter des vêtements lâches, car ceux-ci pourraient s'accrocher aux leviers de commande, aux repose-pieds ou même aux roues, ce qui risque d'être la cause d'un accident.
- Toujours porter des vêtements de protection qui couvrent les jambes, les chevilles et les pieds. Le moteur et le système d'échappement sont brûlants pendant ou après la conduite, et peuvent, dès lors, provoquer des brûlures.
- Les consignes ci-dessus s'adressent également au passager.

Éviter un empoisonnement au monoxyde de carbone

Tous les gaz d'échappement de moteur contiennent du monoxyde de carbone, un gaz mortel. L'inhalation de monoxyde de carbone peut provoquer céphalées, étourdissements, somnolence, nausées, confusion mentale, et finalement la mort.

Le monoxyde de carbone est un gaz incolore, inodore et insipide qui peut être présent même lorsque l'on ne sent ou ne voit aucun gaz d'échappement. Des niveaux mortels de monoxyde de carbone peuvent s'accumuler rapidement et peuvent suffoquer rapidement une victime et l'empêcher de se sauver. De plus, des niveaux mortels de monoxyde de carbone peuvent persister pendant des heures, voire des jours dans des endroits peu ou pas ventilés. Si l'on ressent tout symptôme d'empoisonne-

Équipement

La plupart des accidents mortels en moto résultent de blessures à la tête. Le port du casque est le seul moyen d'éviter ou de limiter les blessures à la tête.

ment au monoxyde de carbone, il convient de quitter immédiatement l'endroit, de prendre l'air et de CONSULTER UN MÉDECIN.

- Ne pas faire tourner un moteur à l'intérieur d'un bâtiment. Même si l'on tente de faire évacuer les gaz d'échappement à l'aide de ventilateurs ou en ouvrant portes et fenêtres, le monoxyde de carbone peut atteindre rapidement des concentrations dangereuses.
- Ne pas faire tourner un moteur dans un endroit mal ventilé ou des endroits partiellement clos, comme les granges, garages ou abris d'auto.
- Ne pas faire tourner un moteur à un endroit à l'air libre d'où les gaz d'échappement pourraient être aspirés dans un bâtiment par des ouvertures comme portes ou fenêtres.

Charge

L'ajout d'accessoires ou de bagages peut réduire la stabilité et la maniabilité de la moto si la répartition du poids est modifiée. Afin d'éviter tout risque d'accident, monter accessoires et bagages avec beaucoup de soin. Redoubler de prudence lors de la conduite d'une moto chargée d'accessoires ou de bagages. Voici quelques directives à suivre concernant les accessoires et le chargement de cette moto :

S'assurer que le poids total du pilote, du passager, des bagages et des accessoires ne dépasse pas la charge maximum. **La conduite d'un véhicule surchargé peut être la cause d'un accident.**

Charge maximale:
204 kg (450 lb)

Même lorsque cette limite de poids n'est pas dépassée, garder les points suivants à l'esprit :

- Les bagages et les accessoires doivent être fixés aussi bas et près de la moto que possible. Attacher soigneusement les bagages les plus lourds près du centre de la moto et répartir le poids également de chaque côté afin de ne pas la déséquilibrer.
- Un déplacement soudain du chargement peut créer un déséquilibre. S'assurer que les accessoires et les bagages sont correctement attachés avant de prendre la route. Contrôler fréquemment les fixations des accessoires et des bagages.
 - Régler correctement la suspension (pour les modèles à suspension réglable) en fonction de la charge et contrôler l'état et la pression de gonflage des pneus.
 - Ne jamais placer des objets lourds ou volumineux sur le guidon, la fourche ou le garde-boue avant. Ces objets (ex. : sac de couchage, sac à dos ou tente) peuvent déstabiliser la direction et rendre le maniement plus difficile.
- **Ce véhicule n'est pas conçu pour tirer une remorque ni pour être accolé à un side-car.**

Accessoires Yamaha d'origine

Le choix d'accessoires pour son véhicule est une décision importante. Des accessoires Yamaha d'origine, disponibles uniquement chez les concessionnaires Yamaha, ont été conçus, testés et approuvés par Yamaha pour l'utilisation sur ce véhicule.

De nombreuses entreprises n'ayant aucun lien avec Yamaha produisent des pièces et accessoires, ou mettent à disposition d'autres modifications pour les véhicules Yamaha. Yamaha n'est pas en mesure de tester les produits disponibles sur le marché secondaire. Yamaha ne peut dès lors ni approuver ni recommander l'utilisation d'accessoires vendus par des tiers ou les

Consignes de sécurité

modifications autres que celles recommandées spécialement par Yamaha, même si ces pièces sont vendues ou montées par un concessionnaire Yamaha.

1

Pièces de rechange, accessoires et modifications issus du marché secondaire

Bien que des produits du marché secondaire puissent sembler être de concept et de qualité identiques aux accessoires Yamaha, il faut être conscient que certains de ces accessoires ou certaines de ces modifications ne sont pas appropriés en raison du danger potentiel qu'ils représentent pour soi-même et pour autrui. La mise en place de produits issus du marché secondaire ou l'exécution d'une autre modification du véhicule venant altérer le concept ou les caractéristiques du véhicule peut soumettre les occupants du véhicule ou des tiers à des risques accrus de blessures ou de mort. Le propriétaire est responsable des dommages découlant d'une modification du véhicule.

Respecter les conseils suivants lors du montage d'accessoires, ainsi que ceux donnés à la section "Charge".

- Ne jamais monter d'accessoires ou transporter de bagages qui pourraient nuire au bon fonctionnement de la moto. Examiner soigneusement les accessoires avant de les monter pour s'assurer qu'ils ne réduisent en rien la garde au sol, l'angle d'inclinaison dans les virages, le débattement limite de la suspension, la course de la direction ou le fonctionnement des commandes. Vérifier aussi qu'ils ne cachent pas les feux et catadioptrés.
- Les accessoires montés sur le guidon ou autour de la fourche peuvent créer des déséquilibres dus à une mauvaise distribution du poids ou à des changements d'ordre aérodynamique. Si des accessoires sont montés sur le guidon ou

autour de la fourche, ils doivent être aussi légers et compacts que possible.

- Des accessoires volumineux risquent de gravement réduire la stabilité de la moto en raison d'effets aérodynamiques. Le vent peut avoir tendance à soulever la moto et le vent latéral peut la rendre instable. De tels accessoires peuvent également rendre le véhicule instable lors du croisement ou du dépassement de camions.
- Certains accessoires peuvent forcer le pilote à modifier sa position de conduite. Une position de conduite incorrecte réduit la liberté de mouvement du pilote et peut limiter son contrôle du véhicule. De tels accessoires sont donc déconseillés.
- La prudence est de rigueur lors de l'installation de tout accessoire électrique supplémentaire. Si les accessoires excèdent la capacité de l'installation électrique de la moto, une défaillance pourrait se produire, ce qui risque de provoquer des problèmes d'éclairage et une perte de puissance du moteur.

Pneus et jantes issus du marché secondaire

Les pneus et les jantes livrés avec la moto sont conçus pour les capacités de performance du véhicule et sont conçus de sorte à offrir la meilleure combinaison de maniabilité, de freinage et de confort. D'autres pneus, jantes, tailles et combinaisons peuvent ne pas être adéquats. Se reporter à la page 6-21 pour les caractéristiques des pneus et pour plus d'informations sur leur remplacement.

Transport de la moto

Bien veiller à suivre les instructions suivantes avant de transporter la moto dans un autre véhicule.

- Retirer tous les éléments lâches de la moto.
- S'assurer que le robinet de carburant (le cas échéant) est à la position "OFF" et qu'il n'y a pas de fuites de carburant.
- Dans la remorque ou la caisse de chargement, diriger la roue avant droit devant et la caler dans un rail avec corne d'arrimage.
- Engager une vitesse (pour les modèles munis d'une boîte de vitesses à commande manuelle).
- Arrimer la moto à l'aide de sangles d'arrimage ou de sangles adéquates fixées à des éléments solides de la moto, tels que le cadre ou la bride de fourche (et non, par exemple, le guidon, qui comporte des éléments en caoutchouc, ou les clignotants, ou toute pièce pouvant se briser). Choisir judicieusement l'emplacement des sangles de sorte qu'elles ne frottent pas contre des surfaces peintes lors du transport.
- Les sangles doivent, dans la mesure du possible, quelque peu compresser la suspension afin de limiter le rebond lors du transport.

Description

FAU63371

Vue gauche

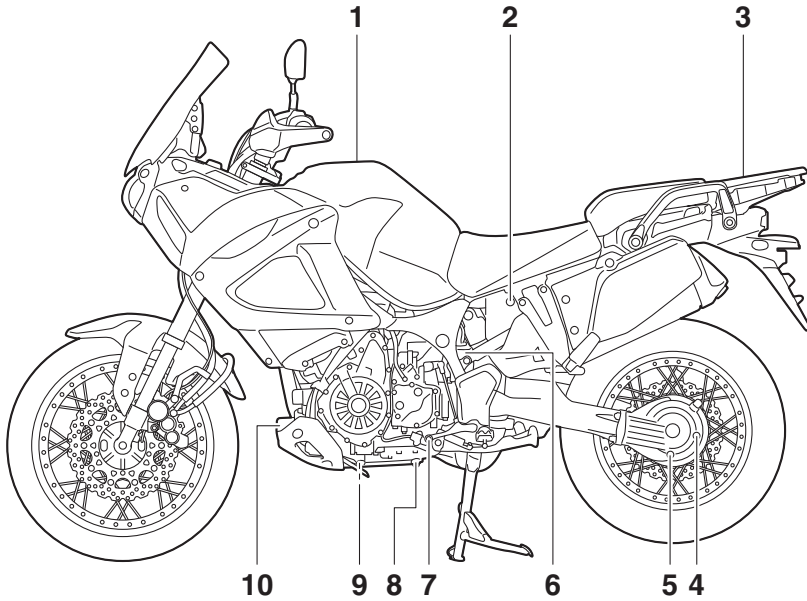

1. Bouchon du réservoir de carburant (page 3-30)
2. Serrure de selle (page 3-34)
3. Porte-bagages (page 3-42)
4. Bouchon de remplissage d'huile de couple conique arrière (page 6-16)
5. Vis de vidange d'huile de couple conique arrière (page 6-16)
6. Vase d'expansion (page 6-18)
7. Sélecteur au pied (page 3-25)
8. Vis de vidange d'huile moteur (réservoir d'huile) (page 6-12)
9. Vis de vidange d'huile moteur (carter moteur) (page 6-12)
10. Cartouche de filtre à huile moteur (page 6-12)

Vue droite

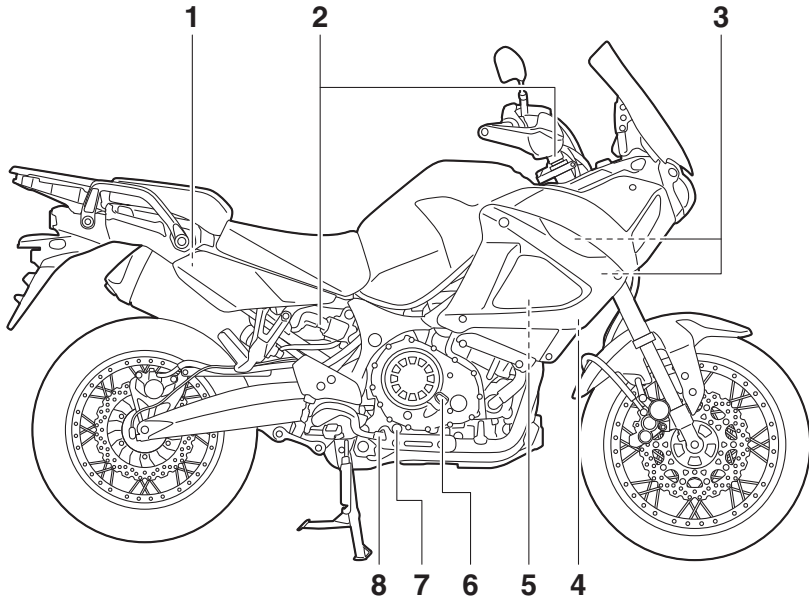

1. Réservoir du liquide de frein arrière (page 6-27)
2. Système de suspension réglable électroniquement (page 3-38)
3. Fusibles (page 6-34)
4. Trousse de réparation (page 6-2)
5. Batterie (page 6-33)
6. Bouchon de remplissage de l'huile moteur (page 6-12)
7. Hublot de contrôle du niveau d'huile moteur (page 6-12)
8. Pédale de frein (page 3-27)

Description

FAU63401

Commandes et instruments

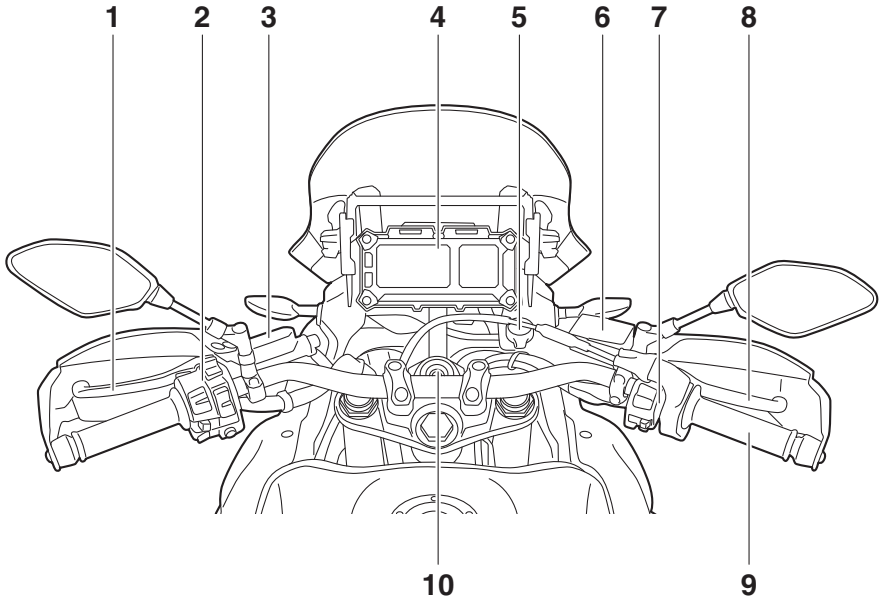

1. Levier d'embrayage (page 3-25)
2. Contacteurs à la poignée gauche (page 3-23)
3. Réservoir du liquide d'embrayage (page 6-27)
4. Bloc de compteurs multifonctions (page 3-9)
5. Prise pour accessoires à courant continu (page 3-46)
6. Réservoir du liquide de frein avant (page 6-27)
7. Contacteurs à la poignée droite (page 3-23)
8. Levier de frein (page 3-26)
9. Poignée des gaz (page 6-20)
10. Contacteur à clé/antivol (page 3-2)

Immobilisateur antivol

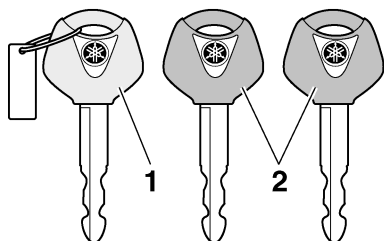

1. Clé d'enregistrement de codes (anneau rouge)
2. Clés de contact conventionnelles (anneau noir)

Ce véhicule est équipé d'un immobilisateur, dispositif de dissuasion de vol intégré, protégeant le véhicule grâce au principe de l'enregistrement de codes dans les clés de contact. Le système est constitué des éléments suivants :

- une clé d'enregistrement de codes (anneau en plastique rouge)
- deux clés de contact conventionnelles (anneau en plastique noir), dont le code peut être remplacé
- un transpondeur (dans la clé d'enregistrement de codes)
- un immobilisateur
- un bloc de commande électronique (ECU)
- un témoin de l'immobilisateur antivol (Voir page 3-5.)

La clé à anneau rouge permet d'enregistrer les codes dans chacune des clés conventionnelles. L'enregistrement d'un code étant un procédé délicat, il faut le confier à un concessionnaire Yamaha, en se présentant chez lui avec le véhicule ainsi que les trois clés. Ne pas se servir de la clé à anneau rouge pour conduire le véhicule. Celle-ci ne doit servir que pour l'enregistrement des codes. Toujours se servir d'une clé à anneau noir pour conduire le véhicule.

ATTENTION

- **NE PAS PERDRE LA CLÉ D'ENREGISTREMENT DE CODE. EN CAS DE PERTE, CONTACTER IMMÉDIATEMENT SON CONCESSIONNAIRE.** Sans cette clé, tout réenregistrement de code est impossible. Le moteur se mettra en marche avec les clés conventionnelles, mais il faudra remplacer tout le système de l'immobilisateur antivol si l'enregistrement d'un nouveau code s'avère nécessaire (p. ex., fabrication d'un double supplémentaire ou perte de toutes les clés conventionnelles). Il est dès lors hautement recommandé d'utiliser une des clés conventionnelles pour la conduite et de conserver la clé d'enregistrement de codes dans un lieu sûr.
- Ne plonger aucune des clés dans du liquide.
- N'exposer aucune clé à des températures excessivement élevées.
- Ne placer aucune clé à proximité de sources magnétiques (comme par exemple à proximité de haut-parleurs).
- Ne pas placer d'objet transmettant des signaux électriques à proximité d'une des clés.
- Ne pas déposer d'objet lourd sur aucune des clés.
- Ne rectifier aucune des clés ni modifier leur forme.
- Ne pas retirer l'anneau en plastique des clés.
- Ne pas attacher plus d'une clé d'un système d'immobilisateur antivol au même trousseau de clés.
- Éloigner les clés de contact du véhicule ainsi que toute clé d'autres immobilisateurs antivols de la clé d'enregistrement de codes.

Commandes et instruments

- Éloigner les clés d'autres immobilisateurs antivols du contacteur à clé, car celles-ci risquent de provoquer des interférences.

Contacteur à clé/antivol

FAU10474

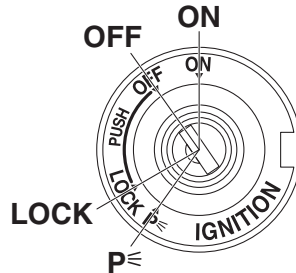

Le contacteur à clé/antivol commande les circuits d'allumage et d'éclairage et permet de bloquer la direction. Ses diverses positions sont décrites ci-après.

N.B.

Veiller à se servir d'une clé conventionnelle à anneau noir pour conduire le véhicule. Afin de réduire au maximum le risque de perte de la clé d'enregistrement de codes (clé à anneau rouge), conserver celle-ci dans un endroit sûr et ne l'utiliser que pour l'enregistrement d'un nouveau code.

FAU26812

ON (marche)

Tous les circuits électriques sont sous tension ; l'éclairage des instruments, les feux arrière, l'éclairage de la plaque d'immatriculation et les veilleuses s'allument, et le moteur peut être mis en marche. La clé ne peut être retirée.

N.B.

Les phares s'allument automatiquement dès la mise en marche du moteur et restent allumés jusqu'à ce que la clé soit tournée sur "OFF".

FAU10662

OFF (arrêt)

Tous les circuits électriques sont coupés. La clé peut être retirée.

FWA10062

! AVERTISSEMENT

Ne jamais tourner la clé de contact à la position "OFF" ou "LOCK" tant que le véhicule est en mouvement. Les circuits électriques seraient coupés et cela pourrait entraîner la perte de contrôle du véhicule et être la cause d'un accident.

FAU10696

LOCK (antivol)

La direction est bloquée et tous les circuits électriques sont coupés. La clé peut être retirée.

Blocage de la direction

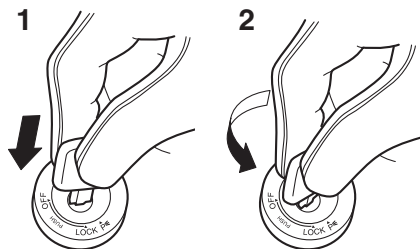

1. Appuyer.
2. Tourner.

1. Tourner le guidon à fond vers la gauche ou la droite.
2. La clé étant dans la position "OFF", pousser la clé et la tourner jusqu'à la position "LOCK".
3. Retirer la clé.

N.B.

Si la direction ne se bloque pas, essayer de ramener le guidon légèrement vers la droite ou la gauche.

Débloccage de la direction

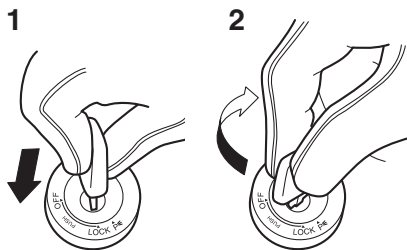

1. Appuyer.
2. Tourner.

À partir de la position "LOCK", enfoncer la clé et la tourner vers "OFF".

FAU59680

p< (stationnement)

Les feux de détresse et les clignotants peuvent être allumés, mais tous les autres circuits électriques sont coupés. La clé peut être retirée.

La direction doit être bloquée avant que la clé puisse être tournée à la position "p<".

FCA20760

ATTENTION

L'utilisation des feux de détresse ou des clignotants sur une durée prolongée peut entraîner la décharge de la batterie.

Commandes et instruments

Voyants et témoins d'alerte

FAU4939C

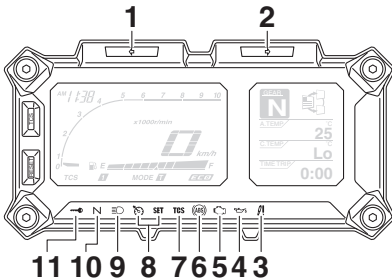

1. Témoin des clignotants gauches “←”
2. Témoin des clignotants droits “→”
3. Témoin d’alerte du système de suspension réglable électroniquement “!”
4. Témoin d’alerte du niveau d’huile “⚠”
5. Témoin d’alerte de panne du moteur “⚠”
6. Témoin du système antiblocage des freins (ABS) “(A)”
7. Témoin du système de régulation antipatinage “TCS”
8. Témoins du régulateur de vitesse “S”/“SET”
9. Témoin de feu de route “☰”
10. Témoin du point mort “N”
11. Témoin de l’immobilisateur antivol “⚡”

FAU11032

Témoins des clignotants “←” et “→”

Chaque témoin clignote lorsque son clignotant correspondant clignote.

FAU11061

Témoin du point mort “N”

Ce témoin s’allume lorsque la boîte de vitesses est au point mort.

FAU11081

Témoin de feu de route “☰”

Ce témoin s’allume lorsque la position feu de route du phare est sélectionnée.

FAU11257

Témoin d’alerte du niveau d’huile “⚠”

Ce témoin d’alerte s’allume lorsque le niveau d’huile moteur est bas.

Lorsque le véhicule est démarré, le témoin effectue un contrôle du circuit (il s’allume pendant quelques secondes puis s’éteint). Si le témoin d’alerte reste allumé alors que le niveau d’huile est correct (page 6-12), faire contrôler le véhicule par un concessionnaire Yamaha.

N.B.

- Dans une côte (en montée ou en descente) ou lors d’une accélération ou décélération brusque, le témoin d’alerte peut se mettre à trembloter, même si le niveau d’huile est correct. Ceci n’indique pas un dysfonctionnement.
- Si un dysfonctionnement est détecté, le témoin d’alerte du niveau d’huile clignote de manière répétée. Faire contrôler le véhicule par un concessionnaire Yamaha.

FAU58401

Témoins du régulateur de vitesse

“S”/“SET”

Ces témoins s’allument lorsque le système de régulation de vitesse est activé.

Cf. 3-6 pour une explication détaillée de la fonction de ces témoins.

Contrôler le bon fonctionnement du circuit électrique de ces témoins en tournant la clé sur “ON”. Ces témoins devraient s’allumer pendant quelques secondes, puis s’éteindre.

Si un témoin ne s’allume pas lorsque la clé de contact est tournée sur “ON” ou si un témoin ne s’éteint pas par la suite, il convient de faire contrôler le circuit électrique par un concessionnaire Yamaha.

FAU73171

Témoin d’alerte de panne du moteur

“⚠”

Ce témoin d’alerte s’allume lorsqu’un problème est détecté au niveau du moteur ou d’un autre système de commande du véhi-

culé. Dans ce cas, il convient de faire vérifier le système embarqué de diagnostic de pannes par un concessionnaire Yamaha. Contrôler le bon fonctionnement du circuit électrique du témoin d'alerte en tournant la clé sur "ON". Le témoin d'alerte devrait s'allumer pendant quelques secondes, puis s'éteindre.

Si le témoin d'alerte ne s'allume pas lorsque la clé de contact est tournée sur "ON" ou s'il ne s'éteint pas par la suite, il convient de faire contrôler le véhicule par un concessionnaire Yamaha.

Témoin d'alerte du système ABS "Ⓢ" FAU69891

En mode de fonctionnement normal, ce témoin d'alerte s'allume lorsque la clé de contact est tournée vers "ON" et s'éteint lorsque la vitesse atteint ou dépasse 10 km/h (6 mi/h).

Si le témoin d'alerte du système ABS :

- ne s'allume pas lorsque la clé de contact est tournée à la position "ON"
- s'allume ou clignote pendant la conduite
- ne s'éteint pas lorsque la vitesse atteint ou dépasse 10 km/h (6 mi/h)

Il est possible que le système ABS ne fonctionne pas correctement. Dans les circonstances ci-dessus, faire contrôler le système par un concessionnaire Yamaha dès que possible. (Les explications au sujet du système ABS se trouvent à la page 3-27.)

FWA16041

AVERTISSEMENT

Si le témoin d'alerte du système ABS ne s'éteint pas lorsque la vitesse atteint ou dépasse 10 km/h (6 mi/h) ou si le témoin d'avertissement s'allume ou clignote pendant la conduite, le freinage se fait de façon conventionnelle. Dans les circonstances ci-dessus ou si le témoin d'alerte ne s'allume pas du tout, faire preuve de prudence pour éviter que les roues ne se bloquent lors d'un freinage

d'urgence. Faire contrôler le système de freinage et les circuits électriques par un concessionnaire Yamaha dès que possible.

Témoin du système de régulation antipatinage "TCS" FAU74081

Ce témoin clignote une fois que le système de régulation antipatinage a été activé.

Si le système de régulation antipatinage est désactivé, ce témoin s'allume.

N.B.

Une fois le véhicule démarré, le témoin devrait s'allumer pendant quelques secondes, puis s'éteindre. Si le témoin ne s'allume pas ou reste allumé, faire contrôler le véhicule par un concessionnaire Yamaha.

Témoin d'alerte du système de suspension réglable électroniquement "β!" FAU55392

Ce témoin d'alerte s'allume lorsqu'un problème est détecté au niveau du système de suspension réglable électroniquement.

Contrôler le bon fonctionnement du circuit électrique du témoin d'alerte en tournant la clé sur "ON". Le témoin d'alerte devrait s'allumer pendant quelques secondes, puis s'éteindre.

Si le témoin d'alerte ne s'allume pas lorsque la clé de contact est tournée sur "ON" ou s'il ne s'éteint pas par la suite, il convient de faire contrôler le circuit électrique par un concessionnaire Yamaha.

Témoin de l'immobilisateur antivol "→" FAU73120

Le témoin clignote en continu 30 secondes après que la clé de contact a été tournée sur "OFF", signalant ainsi l'armement du système antidémarrage. Le témoin s'éteint après 24 heures, mais l'immobilisateur antivol reste toutefois armé.

Commandes et instruments

FAU59132

Contrôler le bon fonctionnement du circuit électrique du témoin en tournant la clé sur "ON". Le témoin devrait s'allumer pendant quelques secondes, puis s'éteindre.

Si le témoin ne s'allume pas lorsque la clé est tournée sur "ON", si le témoin reste allumé ou s'il clignote selon une séquence particulière (si un problème est détecté dans le système antidémarrage, le témoin de ce système clignote selon une séquence particulière), faire contrôler le véhicule par un concessionnaire Yamaha.

3

N.B.

Si le témoin du système antidémarrage clignote selon la séquence suivante, 5 fois lentement puis 2 fois rapidement, cela peut être dû à des interférences du transpondeur. Dans ce cas, procéder comme suit.

1. Vérifier qu'aucune autre clé de système d'immobilisateur antivol ne se trouve à proximité du contacteur à clé. La présence d'une autre clé pourrait troubler la transmission des signaux et empêcher la mise en marche du moteur.
2. Mettre le moteur en marche à l'aide de la clé d'enregistrement de codes.
3. Si le moteur se met en marche, le couper, puis tenter de le remettre en marche avec chacune des clés conventionnelles.
4. Si le moteur ne se met pas en marche avec l'une ou les deux clés conventionnelles, confier le véhicule ainsi que les 3 clés à un concessionnaire Yamaha en vue du réenregistrement de ces dernières.

Régulateur de vitesse

Ce modèle est équipé d'un régulateur de vitesse permettant de rouler à une vitesse constante déterminée.

Le régulateur de vitesse ne fonctionne qu'en 3^e ; à une vitesse comprise entre 50 km/h (31 mi/h) et 100 km/h (62 mi/h), en 4^e, entre 50 km/h (31 mi/h) et 150 km/h (93 mi/h), ou en 5^e ou 6^e, entre 50 km/h (31 mi/h) et 180 km/h (112 mi/h).

FWA16341

⚠ AVERTISSEMENT

- Une mauvaise utilisation du régulateur de vitesse pourrait entraîner une perte de contrôle, causant ainsi un accident. Ne pas activer le régulateur de vitesse en cas de trafic dense, de mauvaises conditions météorologiques, ou sur des routes sinueuses, glissantes, vallonnées, accidentées ou gravillonnées.
- Lorsque le véhicule monte ou descend les pentes, il est possible que le régulateur de vitesse ne parvienne pas à maintenir la vitesse de croisière définie.
- Pour éviter une activation accidentelle du régulateur de vitesse, l'éteindre lorsqu'il n'est pas utilisé. Vérifier que le témoin du régulateur de vitesse "⚠" est éteint.

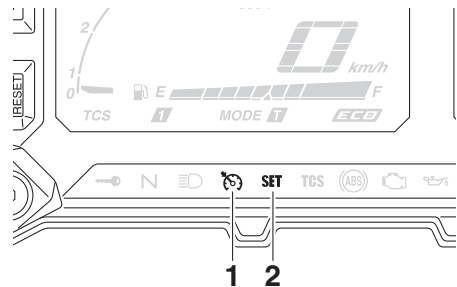

1. Témoin du régulateur de vitesse "⚠"
2. Témoin du régulateur de vitesse "SET"

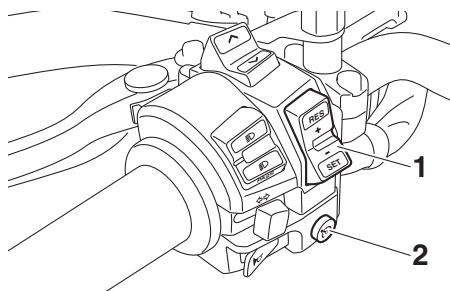

1. Contacteur du régulateur de vitesse “RES+/SET-”
2. Contacteur du régulateur de vitesse “RES+”

Activation et réglage du régulateur de vitesse

1. Appuyer sur le contacteur du régulateur de vitesse “RES+” situé sur la poignée gauche. Le témoin du régulateur de vitesse “RES+” s’allume.

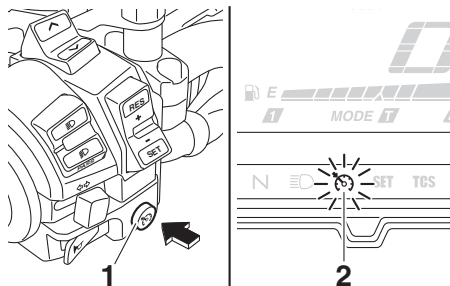

1. Contacteur du régulateur de vitesse “RES+”
2. Témoin du régulateur de vitesse “RES+”

2. Appuyer sur le côté “SET-” du contacteur pour activer le régulateur de vitesse. La vitesse du moment devient la vitesse de croisière définie. Le témoin du régulateur de vitesse “SET” s’allume.

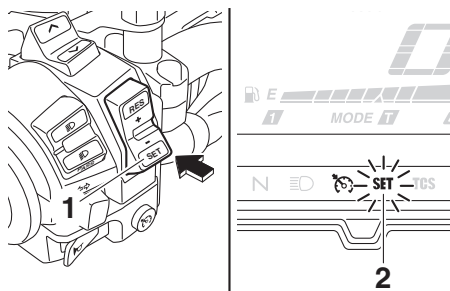

1. Contacteur du régulateur de vitesse “RES+/SET-”
2. Témoin du régulateur de vitesse “SET”

Réglage de la vitesse de croisière définie

Lorsque le régulateur de vitesse est activé, appuyer sur le côté “RES+” du contacteur du régulateur de vitesse pour augmenter la vitesse de croisière définie ou sur le côté “SET-” pour la diminuer.

N.B.

Appuyer une fois sur le contacteur change la vitesse par incréments de 2.0 km/h (1.2 mi/h) environ. Maintenir enfoncé le côté “RES+” ou “SET-” du contacteur du régulateur de vitesse augmente ou diminue continuellement la vitesse tant que le contacteur n’est pas relâché.

Il est également possible d’augmenter manuellement la vitesse de croisière à l’aide de l’accélérateur. Une fois que le véhicule a accéléré, il est possible de définir une nouvelle vitesse de croisière en appuyant sur le côté “SET-” du contacteur. Si aucune nouvelle vitesse de croisière n’est définie, lorsque la poignée des gaz revient, le véhicule ralentit pour atteindre la vitesse de croisière précédemment définie.

Désactivation du régulateur de vitesse

Effectuer l’une des opérations suivantes pour annuler la vitesse de croisière définie. Le témoin “SET” s’éteint.

Commandes et instruments

- Tourner la poignée des gaz au-delà de la position de coupure des gaz dans la direction de décélération.

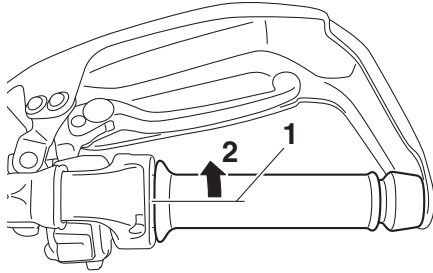

1. Position de fermeture
2. Sens d'annulation du régulateur de vitesse

- Actionner le frein avant ou arrière.
- Débrayer.

Appuyer sur le contacteur pour désactiver le régulateur de vitesse. Les témoins “” et “SET” s’éteignent.

N.B.

Le véhicule ralentit dès la désactivation du régulateur de vitesse, sauf si la poignée des gaz est actionnée.

Utilisation de la fonction de reprise

Appuyer sur le côté “RES+” du contacteur pour réactiver le régulateur de vitesse. Le véhicule retourne à la vitesse de croisière précédemment définie. Le témoin “SET” s’allume.

FWA16351



AVERTISSEMENT

Il est dangereux d'utiliser la fonction de reprise lorsque la vitesse de croisière précédemment définie est trop élevée pour les conditions actuelles.

N.B.

Appuyer sur le contacteur, tandis que le régulateur de vitesse est activé, éteint complètement celui-ci et efface la vitesse de croisière précédemment définie. Il n'est

pas possible d'utiliser la fonction de reprise tant qu'une nouvelle vitesse de croisière n'a pas été définie.

Désactivation automatique du régulateur de vitesse

Le régulateur de vitesse de ce modèle est commandé électroniquement et est lié aux autres systèmes de commande. Le régulateur de vitesse est automatiquement désactivé dans les conditions suivantes :

- Le régulateur de vitesse ne parvient pas à maintenir la vitesse de croisière définie.
- Un dérapage ou un patinage de la roue a été détecté. (Si le système de régulation antipatinage n'a pas été désactivé, il fonctionne.)
- Le coupe-circuit du moteur/démarrateur est en position “”.
- Le moteur cale.
- La béquille latérale est abaissée.

Lorsque le pilote roule à une vitesse de croisière définie, si le régulateur de vitesse est désactivé sous les conditions ci-dessus, le témoin “” s'éteint et le témoin “SET” clignote pendant 4 secondes, puis s'éteint.

Lorsqu'il ne roule à une vitesse de croisière définie, si le coupe-circuit du moteur/démarrateur est en position “”, si le moteur cale ou si la béquille latérale est abaissée, le témoin “” s'éteint (le témoin “SET” ne clignote pas).

Si le régulateur de vitesse est automatiquement désactivé, s'arrêter et vérifier que le véhicule est en bon état de marche.

Avant d'utiliser de nouveau le régulateur de vitesse, l'activer à l'aide du contacteur.

N.B.

Dans certains cas, le régulateur de vitesse ne parvient pas à maintenir la vitesse de croisière définie lorsque le véhicule monte ou descend les pentes.

- Lorsqu'il monte les pentes, la vitesse réelle peut être inférieure à la vitesse de croisière définie. Dans ce cas, accélérer jusqu'à atteindre la vitesse désirée à l'aide de l'accélérateur.
- Lorsqu'il descend les pentes, la vitesse réelle peut être supérieure à la vitesse de croisière définie. Dans ce cas, le contacteur ne peut pas être utilisé pour régler la vitesse de croisière définie. Pour réduire la vitesse, utiliser les freins. Dans ce cas, le régulateur de vitesse est désactivé.

Bloc de compteurs multifonctions

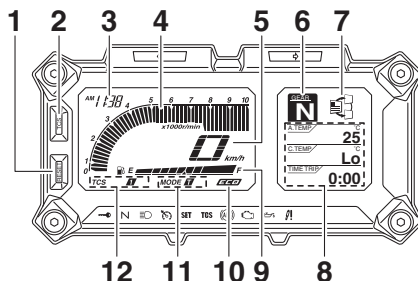

1. Bouton "RESET"
2. Bouton "TCS"
3. Montre
4. Compte-tours
5. Compteur de vitesse
6. Indicateur du rapport engagé
7. Affichage des fonctions
8. Écran d'informations
9. Afficheur du niveau de carburant
10. Indicateur d'économie "ECO"
11. Témoin de mode de conduite
12. Témoin du système de régulation antipatinage

AVERTISSEMENT

Le véhicule doit être à l'arrêt pour pouvoir effectuer tout réglage du bloc de compteurs multifonctions. Un réglage effectué pendant la conduite risque de distraire le conducteur et augmente ainsi les risques d'accidents.

Le bloc de compteurs multifonctions est composé des éléments suivants :

- compteur de vitesse
- compte-tours
- montre
- afficheur du niveau de carburant
- indicateur d'économie
- indicateur du rapport engagé
- témoin de mode de conduite

Commandes et instruments

- témoin du système de régulation anti-patinage
- affichage multifonction
- écran d'informations
- mode de réglage

N.B.

Le contacteur de sélection “ \wedge/\vee ” et le contacteur de menu “MENU” sont situés sur la poignée gauche. Ces contacteurs permettent de contrôler ou de modifier les réglages du bloc de compteurs multifonctions.

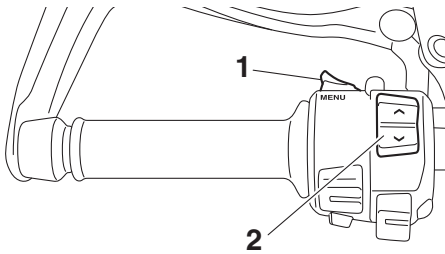

1. Contacteur de menu “MENU”
2. Contacteur de sélection “ \wedge/\vee ”

N.B.

Tourner la clé de contact sur “ON” avant d'appuyer sur le contacteur de sélection “ \wedge/\vee ”, le contacteur de menu “MENU”, le bouton “RESET” ou le bouton “TCS”.

Compteur de vitesse

Le compteur de vitesse affiche la vitesse de conduite du véhicule.

Pour basculer l'affichage entre les kilomètres et les miles, se reporter à “Sélection des unités” à la page 3-19.

Compte-tours

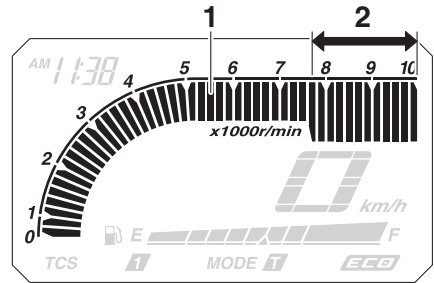

1. Compte-tours
2. Zone de haut régime

Le compte-tours affiche le régime moteur.

FCA23050

ATTENTION

Ne pas faire fonctionner le moteur dans la zone de haut régime du compte-tours. Zone de haut régime : 7750 tr/mn et au-delà

Afficheur du niveau de carburant

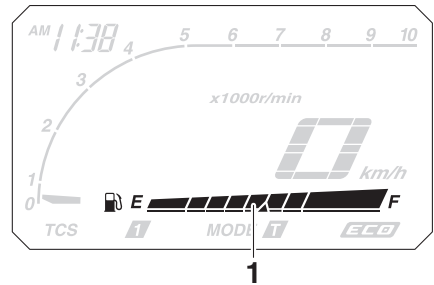

1. Afficheur du niveau de carburant

L'afficheur du niveau de carburant indique la quantité de carburant qui se trouve dans le réservoir de carburant. Les segments de l'afficheur du niveau de carburant s'éteignent de “F” (plein) vers “E” (vide) au fur et à mesure que le niveau de carburant diminue. Lorsque le dernier segment se met à clignoter, il convient de refaire le plein dès que possible.

N.B.

Si un problème est détecté dans le circuit électrique de l'afficheur du niveau de carburant, tous les segments de l'afficheur du niveau de carburant se mettent à clignoter. Le cas échéant, faire contrôler le véhicule par un concessionnaire Yamaha.

Indicateur d'économie

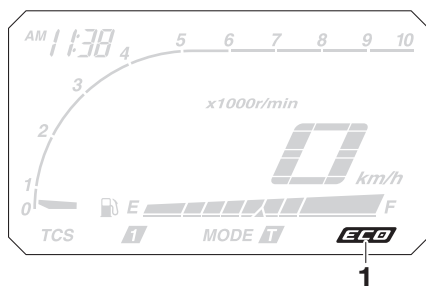

1. Indicateur d'économie "ECO"

Cet indicateur s'allume lorsque le pilote adopte un style de conduite soucieux de l'environnement, qui limite la consommation de carburant. Il s'éteint lorsque le véhicule est à l'arrêt.

N.B.

Suivre les conseils suivants en vue d'économiser le carburant :

- Éviter les régimes très élevés lors des accélérations.
- Voyager à vitesse constante.
- Choisir la vitesse adaptée à la vitesse du véhicule.

Indicateur du rapport engagé

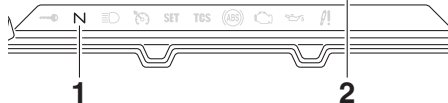
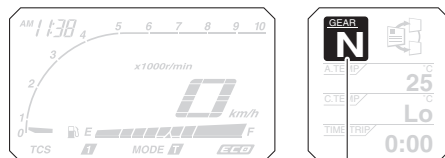

1. Témoin du point mort "N"
2. Indicateur du rapport engagé

Ce témoin indique le rapport engagé et le point mort comme suit : 1-N-2-3-4-5-6. Lorsque le levier d'embrayage est tiré ou lorsque le véhicule est arrêté, "—" s'affiche.

Témoin de mode de conduite

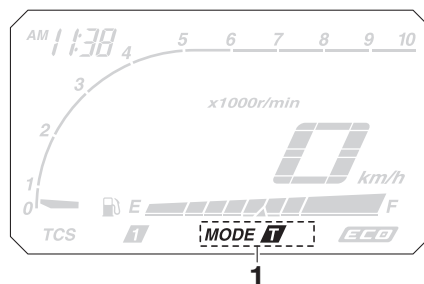

1. Témoin de mode de conduite

Ce témoin indique le mode de conduite sélectionné : Mode tourisme "T" ou mode sportif "S". Pour plus d'informations sur les modes et leur sélection, se reporter aux pages 3-22 et 3-24.

Commandes et instruments

Témoin du système de régulation anti-patinage

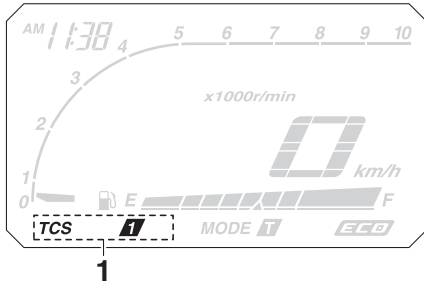

1. Témoin du système de régulation antipatinage

Ce témoin indique le mode de régulation antipatinage sélectionné : "1", "2" ou "OFF". Pour plus d'informations sur le système de régulation antipatinage, se reporter à la page 3-28.

Affichage des fonctions

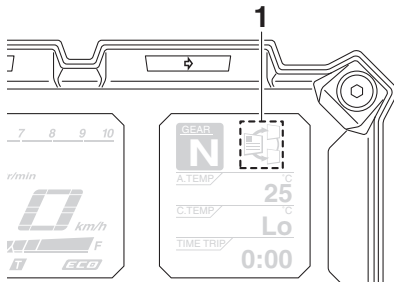

1. Affichage des fonctions

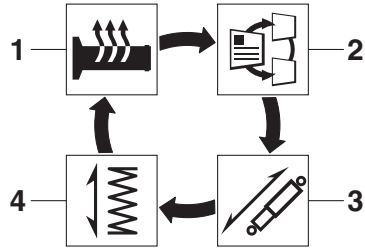

1. Fonction de réglage des poignées chauffantes
2. Fonction de sélection de l'écran d'informations
3. Fonction de réglage de la force d'amortissement
4. Fonction de réglage de la précontrainte

Appuyer sur le commutateur de menu "MENU" pour afficher les fonctions suivantes à l'écran. L'écran change à chaque pression sur le commutateur.

- Fonction de réglage des poignées chauffantes
- Fonction de sélection de l'écran d'informations
- Fonction de réglage de la force d'amortissement
- Fonction de réglage de la précontrainte

N.B.





La fonction de réglage de la précontrainte ne s'affichera que si le véhicule est à l'arrêt, moteur tournant.

Les pages suivantes contiennent une explication des fonctions de réglage des poignées chauffantes et de sélection de l'écran d'informations. Cf. page 3-38 pour une explication des fonctions de réglage de la précontrainte et de la force d'amortissement.

Commandes et instruments

Réglage des poignées chauffantes

Le véhicule est équipé de poignées chauffantes. Celles-ci ne fonctionnent que lorsque le moteur tourne. 4 réglages de poignées chauffantes sont disponibles.

Réglage	Affichage
Éteint	
Basse	
Moyen	
Haute	

Pour augmenter la température des poignées chauffantes, appuyer sur le côté “^” du contacteur de sélection. Pour diminuer la température des poignées chauffantes, appuyer sur le côté “v” du contacteur de sélection.

FCA17931

ATTENTION

- S'assurer de porter des gants lors de l'utilisation des poignées chauffantes.
- Ne pas régler les poignées chauffantes sur la position élevée lorsque la température ambiante atteint 20 °C (68 °F) ou plus.
- Si la poignée de gauche ou la poignée des gaz sont usées ou endommagées, ne plus utiliser les poignées chauffantes, et remplacer les poignées.

Sélection de l'écran d'informations

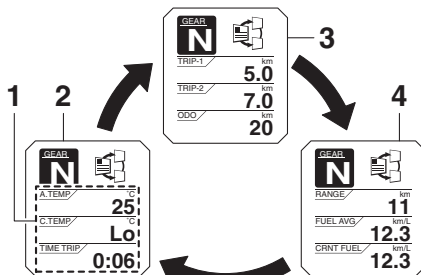

1. Écran d'informations
2. Affichage-1
3. Affichage-2
4. Affichage-3

3 pages d'informations sont disponibles. Appuyer sur le contacteur de sélection pour naviguer entre ces pages.

Il est possible de choisir quels éléments seront visibles sur chaque page d'affichage des informations, puis de les disposer. (Voir page 3-20.) Les éléments suivants sont disponibles :

- compteur kilométrique
- totalisateurs journaliers
- totalisateur de la réserve
- estimation de l'autonomie
- temps écoulé
- température de l'air d'admission
- température du liquide de refroidissement
- consommation moyenne de carburant
- consommation instantanée de carburant

Compteur kilométrique :

ODO / km
20

Le compteur kilométrique indique la distance totale parcourue par le véhicule.

Commandes et instruments

Totalisateurs journaliers :

TRIP-1 / km
5.0

TRIP-2 / km
7.0

3

“TRIP-1” et “TRIP-2” affichent la distance parcourue depuis leur dernière remise à zéro.

N.B.

- Le compteur kilométrique se bloque à 999999.
- Les compteurs journaliers se remettent à zéro et continuent à compter après 9999.9.

Le totalisateur de la réserve affiche la distance parcourue sur la réserve.

Lorsqu’il ne reste qu’environ 3.9 L (1.03 US gal, 0.86 Imp.gal) de carburant dans le réservoir, le dernier segment de la jauge de carburant commence à clignoter. En outre, l’écran d’informations commute automatiquement sur le totalisateur journalier de la réserve de carburant “TRIP-F” et commence à afficher la distance parcourue à partir de cet instant.



Dans ce cas, appuyer sur le contacteur de sélection pour naviguer entre les pages d’informations dans l’ordre suivant :

TRIP-F → Affichage-1 → Affichage-2 → Affichage-3 → TRIP-F

Pour réinitialiser un compteur journalier, appuyer brièvement sur le bouton “RESET” afin que le totalisateur journalier clignote, puis appuyer de nouveau sur le bouton “RESET” et le maintenir enfoncé pendant 2 secondes.

N.B.

Le totalisateur de la réserve peut être remis à zéro manuellement ou, après avoir refait le plein et parcouru 5 km (3 mi), il se remet automatiquement à zéro et ne s’affiche plus.

Estimation de l’autonomie :

RANGE / km
11

Cette fonction affiche la distance approximative qui peut être parcourue avec la quantité restante de carburant dans les conditions de conduite du moment.

Temps écoulé :

TIME TRIP /
0:06

Ce chronomètre indique le temps écoulé depuis que la clé de contact a été tournée sur “ON”. Le temps maximum qui peut être affiché est 99:59.

Ce chronomètre se remet automatiquement à zéro lorsque la clé de contact est tournée sur “OFF”.

N.B.

Le pilote dispose également des affichages du chronomètre "TIME-2" et "TIME-3", mais ils ne peuvent pas être réglés sur les pages d'informations. Se reporter à "Mode de réglage" à la page 3-16 pour plus d'informations.

Température de l'air d'admission :

A.TEMP / °C
25

Cette fonction indique la température de l'air aspiré dans le boîtier de filtre à air. La température affichée est comprise entre -9 °C et 93 °C par incréments de 1 °C.

N.B.

- La température affichée peut varier quelque peu de la température ambiante réelle.
- Le relevé de la température risque d'être faussé par la chaleur du moteur lors de la conduite à vitesse réduite (moins de 20 km/h [12 mi/h]) ou lors des arrêts aux feux de signalisation, etc.

Température du liquide de refroidissement :

C.TEMP / °C
Lo

Il indique la température du liquide de refroidissement. La température du liquide de refroidissement varie en fonction de la température ambiante et de la charge du moteur.

Si le message "Hi" clignote, arrêter le véhicule, puis couper le moteur et le laisser refroidir. (Voir page 6-43.)

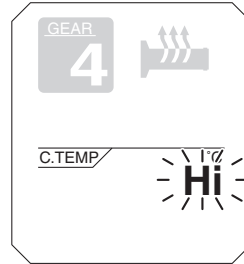

N.B.

Il est impossible de naviguer entre les différentes pages d'informations lorsque le message de surchauffe du moteur "Hi" clignote.

FCA10022

ATTENTION

Ne pas faire tourner le moteur lorsque celui-ci surchauffe.

Consommation moyenne de carburant :

FUEL AVG / km/L
12.3

La fonction calcule la consommation moyenne de carburant depuis sa dernière remise à zéro. La consommation moyenne de carburant peut être affichée suivant la formule "km/L", "L/100km" ou "MPG".

- "km/L" indique le nombre de kilomètres parcourus avec un litre de carburant.
- "L/100km" indique le nombre de litres de carburant nécessaire pour parcourir 100 km.
- "MPG" indique le nombre de miles parcourus avec un gallon impérial de carburant.

Commandes et instruments

N.B.

Se reporter à “Sélection des unités” à la page 3-19 pour modifier l’affichage des unités de consommation de carburant en kilomètres ou commuter en miles.

Pour réinitialiser la consommation moyenne de carburant, appuyer brièvement sur le bouton “RESET” afin que l’afficheur de la consommation moyenne de carburant clignote, puis appuyer sur le bouton “RESET” et le maintenir enfoncé pendant 2 secondes.

N.B.

Après avoir remis à zéro la consommation moyenne de carburant, “_ _ .” s’affiche jusqu’à ce que le véhicule ait parcouru une distance de 1 km (0.6 mi).

FCA15474

ATTENTION

En cas de défaillance, “-.-” s’affiche en continu. Faire contrôler le véhicule par un concessionnaire Yamaha.

Consommation instantanée de carburant :

CRNT FUEL / km/L
12.3

Cette fonction calcule la consommation instantanée de carburant dans les conditions de conduite du moment. La consommation instantanée de carburant peut être affichée suivant la formule “km/L”, “L/100km” ou “MPG”.

- “km/L” indique le nombre de kilomètres parcourus avec un litre de carburant.
- “L/100km” indique le nombre de litres de carburant nécessaire pour parcourir 100 km.

- “MPG” indique le nombre de miles parcourus avec un gallon impérial de carburant.

N.B.

- Se reporter à “Sélection des unités” à la page 3-19 pour modifier l’affichage des unités de consommation de carburant en kilomètres ou commuter en miles.
- “_ _ .” s’affiche toutefois lors de la conduite à une vitesse inférieure à 10 km/h (6 mi/h).

FCA15474

ATTENTION

En cas de défaillance, “-.-” s’affiche en continu. Faire contrôler le véhicule par un concessionnaire Yamaha.

Mode de réglage

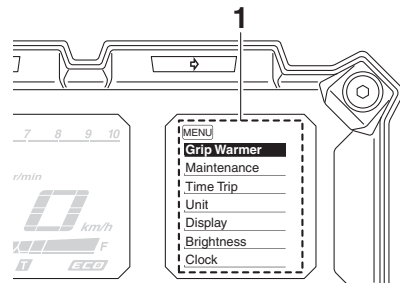

1. Affichage des modes de réglage

Le mode de réglage permet de régler, de sélectionner ou de remettre à zéro les éléments affichés sur l’écran d’informations et ses pages.

N.B.

- Pour pouvoir effectuer tout réglage dans ce mode, la boîte de vitesses doit être au point mort et le véhicule doit être à l’arrêt.

Commandes et instruments

- Le fait de passer une vitesse et de démarrer ou de tourner la clé de contact sur "OFF" enregistre toutes les modifications de réglages effectuées, puis ferme le mode de réglage.

Pousser et maintenir le contacteur de menu "MENU" enfoncé pendant 2 secondes pour entrer dans le mode de réglage. Pour quitter ce mode et revenir à l'affichage normal, maintenir de nouveau le contacteur de menu "MENU" enfoncé pendant 2 secondes.

Affichage	Description
Grip Warmer	Choisir entre les réglages Bas, Moyen et Haut sur 10 niveaux de température.
Maintenance	Vérifier et réinitialiser l'échéance de changement d'huile "OIL" (distance parcourue depuis la dernière vidange) et les entretiens périodiques "FREE-1" et "FREE-2".
Time Trip	Vérifier et remettre à zéro les chronomètres "TIME-2" et "TIME-3". Ces chronomètres indiquent le temps total écoulé depuis que la clé de contact est en position "ON". Lorsque la clé de contact est tournée sur "OFF", ces chronomètres arrêtent de comptabiliser, mais ne sont pas remis à zéro. Le temps maximum qui peut être affiché est 99:59. Lorsque les chronomètres atteignent 99:59, ils se remettent à zéro et continuent à compter.
Unit	Commute les unités de distance du compteur multifonction entre les kilomètres et les miles. Lorsque les kilomètres sont sélectionnés, les unités de consommation de carburant peuvent être commutées entre "L/100km" et "km/L".

Display	Disposer les éléments affichés dans les 3 pages d'informations.
Brightness	Régler la luminosité du bloc de compteurs multifonctions.
Clock	Régler la montre. La montre affiche l'heure sur 12 heures.
All Reset	Réinitialiser tous les éléments, sauf le compteur kilométrique et la montre.

Réglage des niveaux de température des réglages de poignées chauffantes

1. Utiliser le contacteur de sélection pour mettre "Grip Warmer" en surbrillance.

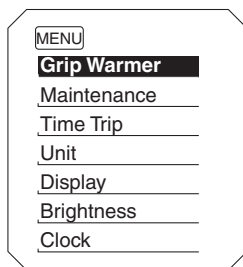

2. Appuyer sur le contacteur de menu "MENU". L'affichage du réglage de poignées chauffantes apparaît et "High" clignote à l'écran.

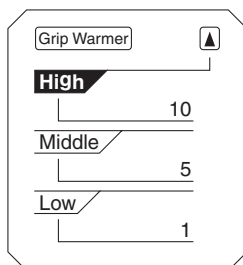

3. Appuyer sur le contacteur de menu "MENU". Le niveau de température du réglage élevée commence à clignoter.

Commandes et instruments

Appuyer sur le contacteur de sélection pour régler le niveau de température, puis appuyer sur le contacteur de menu "MENU". "High" se met à cli-gnoter.

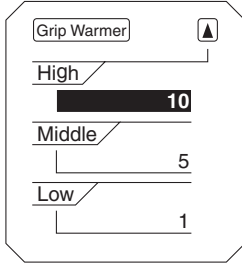

4. Utiliser le contacteur de sélection pour mettre "Middle" ou "Low" en surbrillance, puis changer le réglage en respectant la même procédure que pour le réglage précédent (High).
5. Une fois la modification des réglages terminée, utiliser le contacteur de sélection pour mettre "▲" en surbrillance, puis appuyer sur le contacteur de menu "MENU" pour revenir au menu des modes de réglage.

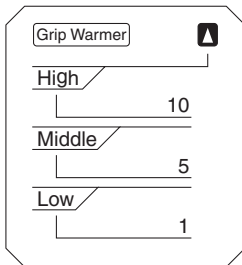

N.B.

Le réglage peut être défini sur 10 niveaux de température.

Réinitialisation des entretiens périodiques

1. Utiliser le contacteur de sélection pour mettre "Maintenance" en surbrillance.

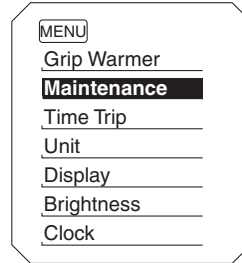

2. Appuyer sur le contacteur de menu "MENU", puis sur le bouton "RESET" pour sélectionner l'élément à remettre à zéro.

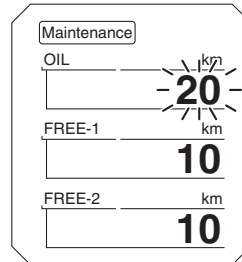

3. Alors que l'élément sélectionné cli-gnote, appuyer pendant 2 secondes sur le bouton "RESET".
4. Appuyer sur le contacteur de menu "MENU" pour revenir à l'écran principal des modes de réglage.

Vérification et remise à zéro de "TIME-2" et "TIME-3"

1. Utiliser le contacteur de sélection pour mettre "Time Trip" en surbrillance.

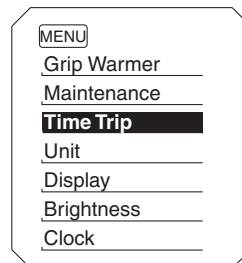

Commandes et instruments

- Appuyer sur le contacteur de menu "MENU" pour afficher "TIME-2" et "TIME-3". Pour remettre un totalisateur journalier à zéro, appuyer sur le bouton "RESET" pour sélectionner l'élément à remettre à zéro.

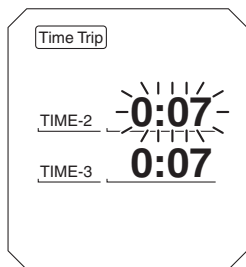

- Alors que l'élément sélectionné clignote, appuyer pendant 2 secondes sur le bouton "RESET".
- Appuyer sur le contacteur de menu "MENU" pour revenir à l'écran principal des modes de réglage.

Sélection des unités

- Utiliser le contacteur de sélection pour mettre "Unit" en surbrillance.

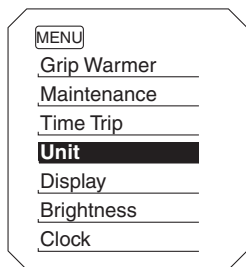

- Appuyer sur le contacteur de menu "MENU". L'afficheur de réglage de l'unité apparaît et "km or mile" clignote sur l'écran.

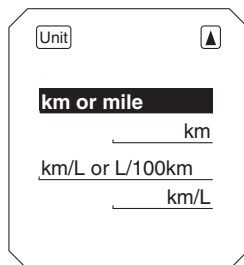

- Appuyer sur le contacteur de menu "MENU". "km" ou "mile" clignote à l'écran.

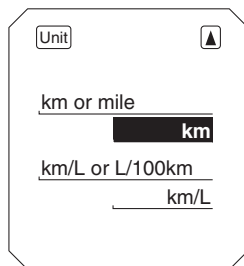

- Utiliser le contacteur de sélection pour choisir "km" ou "mile", puis appuyer sur le contacteur de menu "MENU".

N.B.

Lorsque "km" est sélectionné, "L/100km" ou "km/L" peut être réglé en tant qu'unité de consommation de carburant. Pour régler les unités de consommation de carburant, procéder comme suit. Si "mile" est sélectionné, ignorer les étapes 5 et 6.

- Utiliser le contacteur de sélection pour choisir "km/L or L/100km".
- Appuyer sur le contacteur de menu "MENU", puis sur le contacteur de sélection pour choisir "L/100km" ou "km/L", puis appuyer de nouveau sur le contacteur de menu "MENU".

Commandes et instruments

- Utiliser le contacteur de sélection pour mettre “▲” en surbrillance, puis appuyer sur le contacteur de menu “MENU” pour revenir au menu des modes de réglage.

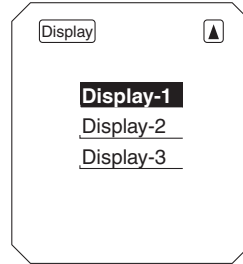
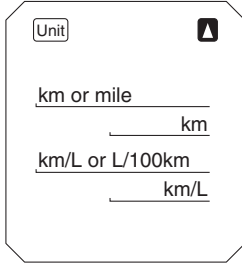

- Utiliser le contacteur de sélection pour mettre en surbrillance l'élément à modifier, puis appuyer sur le contacteur de menu “MENU”.

Sélection des éléments des pages d'information

- Utiliser le contacteur de sélection pour mettre “Display” en surbrillance.

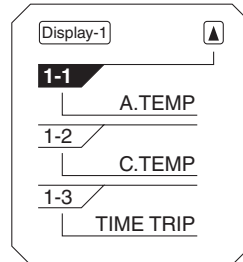
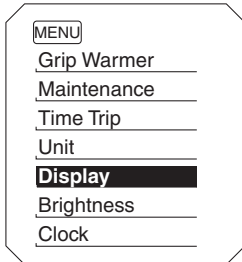

- Utiliser le contacteur de sélection pour sélectionner l'élément à afficher, puis appuyer sur le contacteur de menu “MENU” pour confirmer la sélection.

- Appuyer sur le contacteur de menu “MENU”, puis utiliser le contacteur de sélection pour mettre en surbrillance la page à régler, puis appuyer de nouveau sur le contacteur de menu “MENU”.

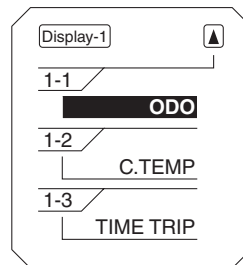

- Répéter l'étape précédente pour modifier les autres éléments, ou si le réglage des éléments des pages d'informations est terminé, utiliser le contacteur de sélection pour

mettre "▲" en surbrillance, puis appuyer sur le contacteur de menu "MENU" pour quitter.

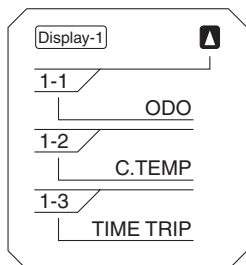

6. Utiliser le contacteur de sélection pour mettre "▲" en surbrillance, puis appuyer sur le contacteur de menu "MENU" pour revenir à l'écran principal des modes de réglage.

Réglage de la luminosité du bloc de comp- teurs multifonctions

1. Utiliser le contacteur de sélection pour mettre "Brightness" en surbrillance.

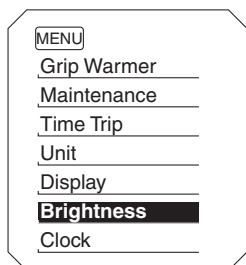

2. Appuyer sur le contacteur de menu "MENU".
3. Utiliser le contacteur de sélection pour choisir le niveau de luminosité souhaité, puis appuyer sur le contacteur de menu "MENU" pour revenir à l'écran principal des modes de réglage.



Réglage de la montre

1. Utiliser le contacteur de sélection pour mettre "Clock" en surbrillance.

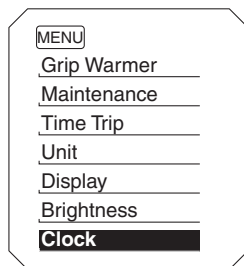

2. Appuyer sur le contacteur de menu "MENU".
3. Une fois que l'affichage des heures clignote, régler les heures en appuyant sur le contacteur de sélection.

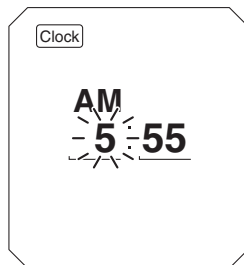

4. Appuyer sur le contacteur de menu "MENU", l'affichage des minutes se met à clignoter.
5. Régler les minutes en utilisant le contacteur de sélection.

Commandes et instruments

FAU49433

- Appuyer sur le contacteur de menu "MENU" pour revenir à l'écran principal des modes de réglage.

Remise à zéro de tous les éléments affichés

- Utiliser le contacteur de sélection pour mettre "All Reset" en surbrillance.

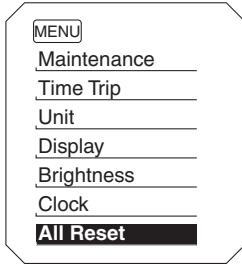

3

- Appuyer sur le contacteur de menu "MENU".
- Utiliser le contacteur de sélection pour mettre "YES" en surbrillance, puis appuyer sur le contacteur de menu "MENU".

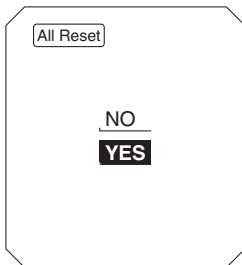

N.B. _____

Le compteur kilométrique et la montre ne seront pas réinitialisés.

D-mode (mode de conduite)

Le D-mode est un système de contrôle électronique du moteur à deux modes de sélection : (mode tourisme "T" et mode sportif "S").

Appuyer sur le contacteur de mode de conduite "MODE" pour sélectionner les divers modes. (Les explications au sujet du contacteur de mode de conduite se trouvent à la page 3-24.)

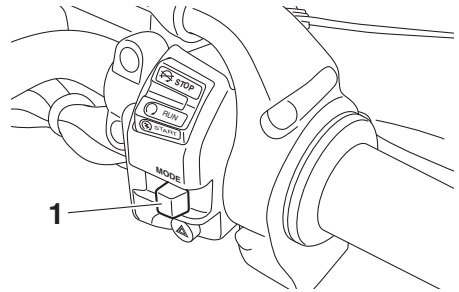

- Contacteur de mode de conduite "MODE"

N.B. _____

Il convient de s'assurer d'avoir bien compris le fonctionnement des divers modes de conduite et du contacteur de mode de conduite avant de changer de mode.

Mode tourisme "T"

Le mode "T" est conçu de sorte à se prêter à diverses conditions de conduite.

Ce mode permet une conduite fluide à tous les régimes.

Mode sportif "S"

Ce mode offre une réponse plus sportive à bas et moyen régime que le mode de tourisme.

Contacteurs à la poignée

FAU1234M

Gauche

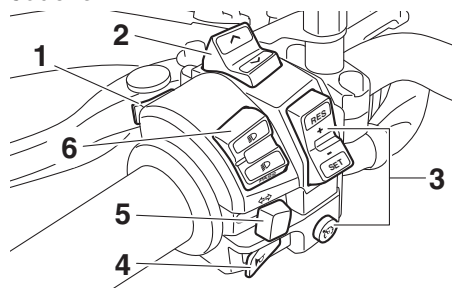

1. Contacteur de menu "MENU"
2. Contacteur de sélection "▲/▼"
3. Contacteurs du régulateur de vitesse
4. Contacteur d'avertisseur "📣"
5. Contacteur des clignotants "↔"
6. Inverseur feu de route/feu de croisement/
Contacteur d'appel de phare
"☹/☺/PASS"

Droite

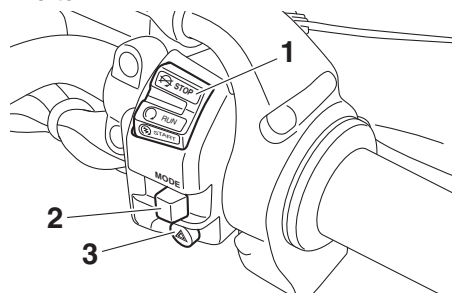

1. Contacteur arrêt/marche/démarrage
"⊗/○/☹"
2. Contacteur de mode de conduite "MODE"
3. Contacteur des feux de détresse "▲"

Inverseur feu de route/feu de croisement/ Contacteur d'appel de phare "☹/☺/PASS"

FAU54201

Placer ce contacteur sur "☹" pour allumer le feu de route et sur "☺" pour allumer le feu de croisement.

Pour passer en feu de route, appuyer sur le côté "PASS" du contacteur lorsque les phares sont en feu de croisement.

Contacteur des clignotants "↔"

FAU12461

Pour signaler un virage à droite, pousser ce contacteur vers la position "↔". Pour signaler un virage à gauche, pousser ce contacteur vers la position "↔". Une fois relâché, le contacteur retourne à sa position centrale. Pour éteindre les clignotants, appuyer sur le contacteur après que celui-ci est revenu à sa position centrale.

Contacteur d'avertisseur "📣"

FAU12501

Appuyer sur ce contacteur afin de faire retentir l'avertisseur.

Contacteur arrêt/marche/démarrage "⊗/○/☹"

FAU54212

Pour lancer le moteur à l'aide du démarreur, placer ce contacteur sur "○", puis appuyer vers le bas vers "☹". Avant de mettre le moteur en marche, il convient de lire les instructions de mise en marche figurant à la page 5-2.

En cas d'urgence, comme par exemple, lors d'une chute ou d'un blocage de câble des gaz, placer ce contacteur sur "⊗" afin de couper le moteur.

Contacteur des feux de détresse "▲"

FAU12735

Quand la clé de contact est sur "ON" ou "P<", ce contacteur permet d'enclencher les feux de détresse (clignotement simultané de tous les clignotants).

Les feux de détresse s'utilisent en cas d'urgence ou pour avertir les autres automobilistes du stationnement du véhicule à un endroit pouvant représenter un danger.

Commandes et instruments

ATTENTION

FCA10062

Ne pas laisser les feux de détresse trop longtemps allumés lorsque le moteur est coupé, car la batterie pourrait se décharger.

Le mode sélectionné s'affiche à l'écran du mode de conduite. (Voir page 3-11.)

Le mode de conduite ne peut pas être modifié lorsque le régulateur de vitesse est activé.

3

Contacteurs du régulateur de vitesse

FAU12781

Le régulateur de vitesse est expliqué à la page 3-6.

Contacteur de menu "MENU"

FAU54231

Ce contacteur permet d'effectuer des sélections dans l'affichage des fonctions et l'affichage des modes de réglage du bloc de compteurs multifonctions.

Se reporter à "Bloc de compteurs multifonctions" à la page 3-9 pour plus d'informations.

Contacteur de sélection " ^ / \ "

FAU54221

Ce contacteur permet d'effectuer des sélections dans l'affichage des fonctions et l'affichage des modes de réglage du bloc de compteurs multifonctions.

Se reporter à "Bloc de compteurs multifonctions" à la page 3-9 pour plus d'informations.

Contacteur de mode de conduite "MODE"

FAU54691

AVERTISSEMENT

FWA15341

Ne pas changer de mode de conduite tant que le véhicule est en mouvement.

Ce contacteur permet de sélectionner le mode de conduite tourisme "T" et le mode de conduite sportif "S".

Pour pouvoir changer de mode de conduite, il faut que la poignée des gaz soit complètement fermée.

Levier d'embrayage

FAU12832

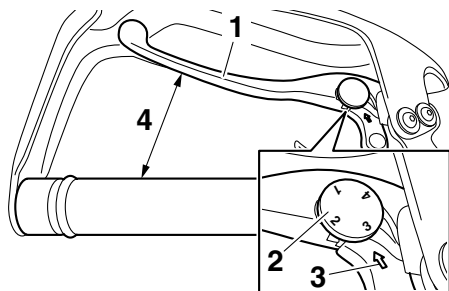

1. Levier d'embrayage
2. Molette de réglage de position du levier d'embrayage
3. Flèche
4. Distance entre le levier d'embrayage et la poignée

Le levier d'embrayage se trouve sur la poignée gauche du guidon. Pour débrayer, tirer le levier vers la poignée. Pour embrayer, relâcher le levier. Un fonctionnement en douceur s'obtient en tirant le levier rapidement et en le relâchant lentement.

Le levier d'embrayage est muni d'une molette de réglage de position. Pour régler la distance entre le levier d'embrayage et la poignée du guidon, tourner la molette de réglage tout en éloignant le levier de la poignée en le repoussant. Il faut veiller à bien aligner la position sélectionnée figurant sur la molette et la flèche sur le levier d'embrayage.

Le levier d'embrayage est équipé d'un contacteur d'embrayage, qui est un composant du circuit du coupe-circuit d'allumage. (Voir page 3-44.)

Sélecteur au pied

FAU12872

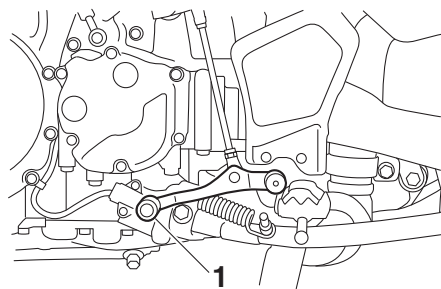

1. Sélecteur au pied

Le sélecteur est situé du côté gauche de la moto et s'utilise conjointement avec le levier d'embrayage lors du changement des 6 vitesses à prise constante dont la boîte de vitesses est équipée.

Commandes et instruments

FAU49518

Levier de frein

Le levier de frein se trouve sur la poignée droite du guidon. Pour actionner le frein avant, tirer le levier vers la poignée des gaz. Ce modèle est équipé d'un système de freinage couplé.

L'actionnement du levier de frein fait effet sur le frein avant ainsi que sur une partie du frein arrière. Afin d'obtenir les pleines performances de freinage, il convient d'actionner simultanément le levier et la pédale de frein.

Le système de freinage couplé est contrôlé par un bloc de commande électronique, qui le désactive en cas de détection d'une défaillance. Le freinage redevient alors conventionnel.

N.B.

- Une certaine résistance et des vibrations peuvent être ressenties dans la pédale de frein pendant l'actionnement du frein avant et l'activation du système de freinage couplé. Il ne s'agit donc pas d'une défaillance.
- Le système de freinage couplé ne fonctionne pas avant la mise en mouvement du véhicule.
- Le système de freinage couplé reste activé après l'utilisation du levier de frein pour arrêter le véhicule. Comme une force d'actionnement du levier de frein plus importante n'augmente plus la puissance de freinage de la pédale de frein, il convient alors d'actionner également celle-ci lorsqu'une plus grande puissance de freinage est nécessaire, comme lors des stationnements en pente.

Le système de freinage couplé ne se désactive qu'une fois le levier de frein relâché. Le freinage redevient alors conventionnel.

Le système de freinage couplé se réactive dès la mise en mouvement du véhicule.

- Le système de freinage couplé ne fonctionne pas quand la pédale de frein est actionnée seule, ni quand elle est actionnée avant le levier de frein.

Le levier de frein est équipé d'une molette de réglage de position. Pour régler la distance entre le levier de frein et la poignée des gaz, tourner la molette de réglage tout en éloignant le levier de la poignée en le repoussant. Il faut veiller à bien aligner la position de molette sélectionnée et le repère "△" sur le levier de frein.

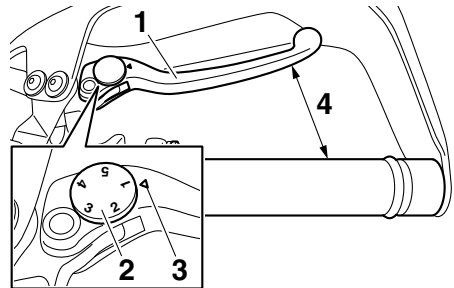

1. Levier de frein
2. Molette de réglage de position du levier de frein
3. Repère "△"
4. Distance entre le levier de frein et la poignée des gaz

Pédale de frein

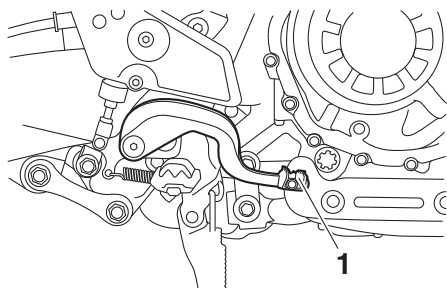

1. Pédale de frein

La pédale de frein est située du côté droit de la moto. Pour actionner le frein arrière, appuyer sur la pédale de frein.

N.B.

Une certaine résistance et des vibrations peuvent être ressenties dans la pédale de frein pendant l'actionnement du frein avant et l'activation du système de freinage couplé. Il ne s'agit donc pas d'une défaillance.

Système ABS

Le système d'antiblocage des roues (ABS) de ce véhicule fait appel à un contrôle électronique agissant indépendamment sur la roue avant et arrière.

Utiliser les freins avec système ABS comme des freins traditionnels. Si le système ABS est activé, des vibrations peuvent se faire ressentir au levier de frein ou à la pédale de frein. Dans ce cas, continuer à utiliser les freins et laisser le système ABS fonctionner ; ne pas "pomper" sur les freins au risque de réduire l'efficacité de freinage.

FWA16051

AVERTISSEMENT

Toujours conserver une distance suffisante par rapport au véhicule qui précède et de s'adapter à la vitesse du trafic même avec un système ABS.

- **Le système ABS est plus efficace sur des distances de freinage plus longues.**
- **Sur certaines surfaces (routes accidentées ou recouvertes de graviers), un véhicule équipé du système ABS peut requérir une distance de freinage plus longue qu'un véhicule sans système ABS.**

Le système ABS est contrôlé par un bloc de commande électronique (ECU). En cas de panne du système, le freinage se fait de façon conventionnelle.

N.B.

- Le système ABS effectue un test d'auto-diagnostic à chaque fois que le véhicule démarre lorsque la clé de contact est tournée à la position "ON" et que la vitesse atteint une vitesse de 10 km/h (6 mi/h). Durant ce test, un "claquement" peut être audible dans le modulateur de pression et une vibration est ressentie au niveau du levier ou de la pédale de frein dès qu'ils

Commandes et instruments

sont actionnés. Ces phénomènes sont normaux et n'indiquent pas une défaillance.

- Ce système ABS dispose d'un mode de test produisant des vibrations au levier ou à la pédale de frein lorsque le système fonctionne. Des outils spéciaux sont toutefois nécessaires. Il convient donc de s'adresser à un concessionnaire Yamaha.

FAU58953

Système de régulation antipatinage

Le système de régulation antipatinage permet de contrôler le patinage de roue lors d'accélération sur des chaussées glissantes, telles les routes non-goudronnées ou mouillées. Si les capteurs détectent que la roue arrière commence à patiner (rotation incontrôlée), le système de régulation antipatinage entre en action et contrôle la puissance du moteur jusqu'à la normalisation de la motricité.

FWA15433

ATTENTION

Éloigner tous types d'aimants (y compris doigts et tournevis magnétiques, etc.) des moyeux de roue avant et arrière, sous peine de risquer d'endommager les rotors magnétiques équipant les moyeux, ce qui empêcherait le bon fonctionnement du système ABS et du système de freinage couplé.

FCA16831

AVERTISSEMENT

Le système de régulation antipatinage ne supprime pas la nécessité d'adapter sa conduite aux conditions de la route. Le système n'empêche pas la perte de motricité lors de la conduite à des vitesses excessives à l'abord de virages, lors d'accélération brutales à un angle d'inclinaison important, ou lors de freinages, et il n'empêche pas le patinage de la roue avant. Comme avec tout autre véhicule, faire preuve de prudence à l'approche de surfaces potentiellement glissantes et éviter les surfaces particulièrement glissantes.

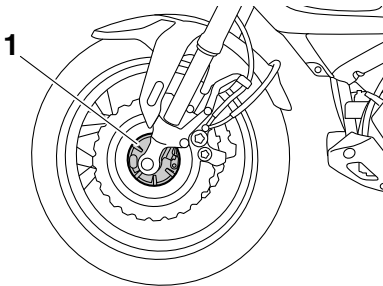

1. Moyeu de roue avant

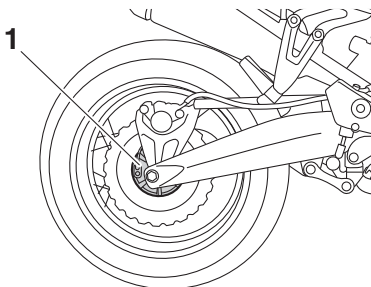

1. Moyeu de roue arrière

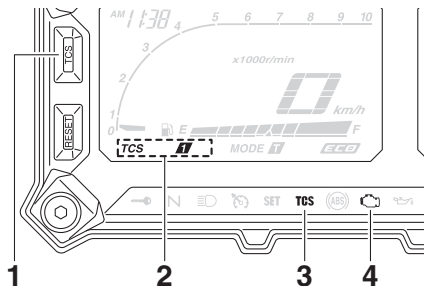

1. Bouton "TCS"
2. Témoin du système de régulation antipatinage
3. Témoin du système de régulation antipatinage "TCS"
4. Témoin d'alerte de panne du moteur "H"

Le témoin du système de régulation antipatinage clignote lorsque le système de régulation antipatinage a été activé. On peut remarquer une légère modification du bruit du moteur et de l'échappement une fois que le système de régulation antipatinage a été activé.

Lorsque le véhicule est mis en marche, le système de régulation antipatinage est activé et réglé sur "TCS 1". Les modes du système de régulation antipatinage sont les suivants.

"TCS 1" : Mode par défaut

"TCS 2" : Mode sportif

Ce mode réduit la puissance de la régulation antipatinage par rapport au mode "TCS 1" et permet un certain patinage de la roue arrière.

"TCS OFF" : La régulation antipatinage est désactivée. Le système peut également se désactiver automatiquement dans certaines conditions de conduite.

N.B.

Sélectionner le mode "TCS OFF" en cas d'embourbement, d'enlèvement, etc., afin de faciliter le dégagement de la roue arrière.

FCA16801

ATTENTION

Recourir exclusivement aux pneus spécifiés. (Voir page 6-21.) Le montage de pneus de taille différente empêcherait le contrôle adéquat du patinage.

Activation du système de régulation antipatinage

FWA15441

AVERTISSEMENT

Veiller à effectuer tout réglage du système de régulation antipatinage le véhicule à l'arrêt. Un réglage effectué pendant la conduite risque de distraire et augmente ainsi les risques d'accidents.

Le mode du système de régulation antipatinage peut être modifié uniquement lorsque le véhicule est arrêté.

- Appuyer sur le bouton "TCS" pour commuter entre les modes "1" et "2".
- Appuyer sur le bouton pendant deux secondes pour sélectionner "TCS OFF" et désactiver le système de régulation antipatinage. Appuyer une nouvelle fois sur le bouton pour retourner au mode sélectionné précédemment.

Réactivation

Le système de régulation antipatinage se désactive dans les cas suivants :

- patinage de roue arrière excessif
- la roue avant ou la roue arrière se soulève pendant la conduite
- l'une des roues est tournée alors que la clé est sur "ON" (pendant une opération d'entretien, par exemple)

Quand le système de régulation antipatinage se désactive, le témoin du système de régulation antipatinage et le témoin d'alerte de panne du moteur s'allument.

Le cas échéant, essayer de réactiver le système comme suit.

1. Arrêter le véhicule et tourner la clé sur "OFF".
2. Attendre quelques secondes, puis tourner la clé sur "ON".
3. Le témoin du système de régulation antipatinage devrait s'éteindre et la régulation antipatinage s'activer.

N.B.

Si le témoin du système de régulation antipatinage reste allumé après la réactivation, il est toujours possible de conduire la moto. Faire cependant contrôler le véhicule par un concessionnaire Yamaha dès que possible.

4. Faire contrôler le véhicule par un concessionnaire Yamaha et désactiver le témoin d'alerte de panne du moteur.

Bouchon du réservoir de carburant

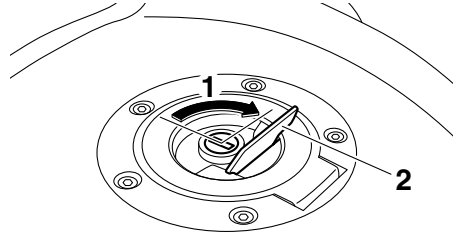

1. Déverrouiller.
2. Cache-serrure du bouchon de réservoir de carburant

Ouverture du bouchon du réservoir de carburant

Relever le cache-serrure du bouchon du réservoir de carburant, introduire la clé dans la serrure, puis la tourner 1/4 de tour dans le sens des aiguilles d'une montre. La serrure est alors déverrouillée et le bouchon du réservoir de carburant peut être ouvert.

Fermeture du bouchon du réservoir de carburant

1. Remettre le bouchon en place, la clé étant insérée dans la serrure.
2. Tourner la clé dans le sens inverse des aiguilles d'une montre jusqu'à sa position initiale, la retirer, puis refermer le cache-serrure.

N.B. _____

Le bouchon ne peut être refermé si la clé n'est pas dans la serrure. De plus, la clé ne peut être retirée si le bouchon n'est pas refermé et verrouillé correctement.

! AVERTISSEMENT

FWA11092

S'assurer que le bouchon du réservoir de carburant est refermé correctement après avoir effectué le plein. Une fuite de carburant constitue un risque d'incendie.

Carburant

FAU13222

S'assurer que le niveau d'essence est suffisant.

FWA10882

! AVERTISSEMENT

L'essence et les vapeurs d'essence sont extrêmement inflammables. Pour limiter les risques d'incendies et d'explosions, et donc de blessures, lors des ravitaillements, il convient de suivre ces instructions.

3

1. Avant de faire le plein, couper le moteur et s'assurer que personne n'a enfourché le véhicule. Ne jamais effectuer le plein à proximité d'étincelles, de flammes ou d'autres sources de chaleur, telles que les chauffe-eau et sècheurs, et surtout, ne pas fumer.
2. Ne pas remplir le réservoir de carburant à l'excès. En effectuant le plein de carburant, veiller à introduire l'embout du tuyau de la pompe dans l'orifice de remplissage du réservoir de carburant. Ne pas remplir au-delà du fond du tube de remplissage. Comme le carburant se dilate en se réchauffant, du carburant risque de s'échapper du réservoir sous l'effet de la chaleur du moteur ou du soleil.

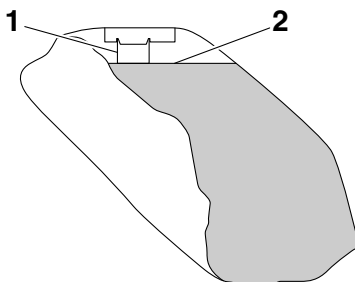

1. Tube de remplissage du réservoir de carburant
2. Niveau de carburant maximum

Commandes et instruments

3. Essuyer immédiatement toute coulure de carburant. **ATTENTION : Essuyer immédiatement toute coulure de carburant à l'aide d'un chiffon propre, sec et doux. En effet, le carburant risque d'abîmer les surfaces peintes ou les pièces en plastique.**

[FCA10072]

4. Bien veiller à fermer correctement le bouchon du réservoir de carburant.

FWA15152



3

AVERTISSEMENT

L'essence est délétère et peut provoquer blessures ou la mort. Manipuler l'essence avec prudence. Ne jamais si-phonner de l'essence avec la bouche. En cas d'ingestion d'essence, d'inhalation importante de vapeur d'essence ou d'éclaboussure dans les yeux, consulter immédiatement un médecin. En cas d'éclaboussure d'essence sur la peau, se laver immédiatement à l'eau et au savon. En cas d'éclaboussure d'essence sur les vêtements, changer immédiatement de vêtements.

FAU75300

Carburant recommandé :

Essence super sans plomb
(essence-alcool [E10] acceptable)

Capacité du réservoir de carburant :

23 L (6.1 US gal, 5.1 Imp.gal)

Quantité de la réserve :

3.9 L (1.03 US gal, 0.86 Imp.gal)

FCA11401

ATTENTION

Utiliser uniquement de l'essence sans plomb. L'utilisation d'essence avec plomb endommagerait gravement certaines pièces du moteur, telles que les soupapes, les segments, ainsi que le système d'échappement.

N.B.

- Ce repère identifie le carburant recommandé pour ce véhicule tel que spécifié par la réglementation européenne (EN228).
- Vérifier que la buse d'essence est identifiée de la même manière lors du réapprovisionnement.

Ce moteur Yamaha fonctionne à l'essence super sans plomb d'un indice d'octane recherché de 95 minimum. Si des cognements ou cliquetis surviennent, changer de marque d'essence. L'essence sans plomb prolonge la durée de service des bougies et réduit les frais d'entretien.

Carburants essence-alcool

Il existe deux types de carburants essence-alcool : l'un à l'éthanol et l'autre au méthanol. Le carburant à l'éthanol peut être utilisé lorsque la concentration en éthanol ne dépasse pas 10 % (E10). Yamaha déconseille l'utilisation de carburant au méthanol. En effet, celui-ci risque d'endommager le système d'alimentation en carburant ou de modifier le comportement du véhicule.

Durite de trop-plein du réservoir de carburant

FAU79161

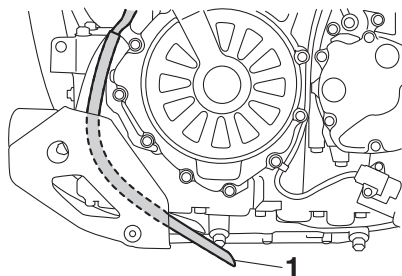

1. Durite de trop-plein de réservoir de carburant

N.B.

Se référer à la page 6-12 pour plus de détails sur la durite de mise à l'air.

Avant d'utiliser la moto :

- S'assurer que la durite de trop-plein du réservoir de carburant est branchée correctement.
- S'assurer que la durite de trop-plein du réservoir de carburant n'est ni craquelée ni autrement endommagée, et la remplacer si nécessaire.
- S'assurer que l'extrémité de la durite n'est pas obstruée et, si nécessaire, nettoyer la durite.
- S'assurer que la durite de trop-plein du réservoir de carburant est bien placée à l'extérieur du carénage.

Pot catalytique

FAU13434

Le système d'échappement de ce véhicule est équipé d'un pot catalytique.

FWA10863

AVERTISSEMENT

Le système d'échappement est brûlant lorsque le moteur a tourné. Pour éviter tout risque d'incendie et de brûlures :

- Ne pas garer le véhicule à proximité d'objets ou matériaux posant un risque d'incendie, tel que de l'herbe ou d'autres matières facilement inflammables.
- Garer le véhicule de façon à limiter les risques que des piétons ou des enfants touchent le circuit d'échappement brûlant.
- S'assurer que le système d'échappement est refroidi avant d'effectuer tout travail sur le véhicule.
- Ne pas faire tourner le moteur au ralenti pour plus de quelques minutes. Un ralenti prolongé pourrait provoquer une accumulation de chaleur.

FCA10702

ATTENTION

Utiliser uniquement de l'essence sans plomb. L'utilisation d'essence avec plomb va endommager irrémédiablement le pot catalytique.

Commandes et instruments

FAU49444

Selle du pilote

Dépose de la selle du pilote

1. Introduire la clé dans la serrure de la selle, puis la tourner dans le sens inverse des aiguilles d'une montre.

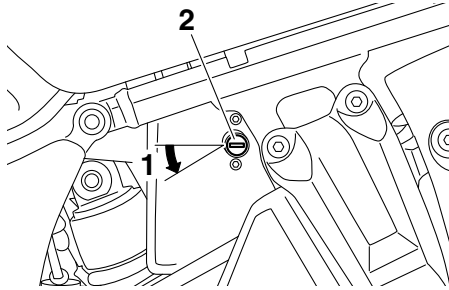

1. Déverrouiller.
2. Serrure de selle

2. Soulever l'avant de la selle du pilote, puis repousser celle-ci vers l'avant.

Mise en place de la selle du pilote

1. Insérer l'ergot à l'arrière de la selle dans le support de selle comme illustré, puis appuyer sur la selle afin de la verrouiller.

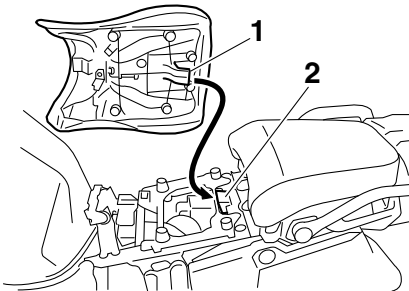

1. Patte de fixation
 2. Support de selle
2. Retirer la clé.

N.B.

- Bien veiller à ce que la selle soit correctement en place avant de démarrer.

- En procédant comme suit, il est possible d'adapter la hauteur de la selle du pilote à la posture de conduite du pilote. (Voir "Réglage de la hauteur de la selle du pilote".)

FAU49475

Réglage de la hauteur de la selle du pilote

La hauteur de la selle du pilote est réglable sur deux positions.

La selle du pilote est réglée à la position haute à la livraison du véhicule.

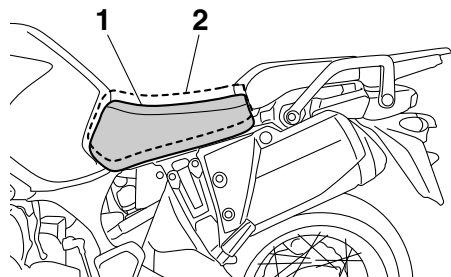

1. Position basse
2. Position haute

Réglage de la hauteur de la selle du pilote à la position basse

1. Déposer la selle du pilote. (Voir page 3-34.)
2. Déposer le dispositif de réglage de la hauteur de la selle du pilote en tirant sur celui-ci.

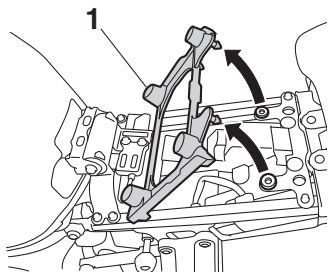

1. Dispositif de réglage de la hauteur de la selle du pilote

3. Reposer le dispositif de réglage de la hauteur de la selle du pilote de sorte que le repère d'alignement s'aligne sur le repère "L", comme illustré.

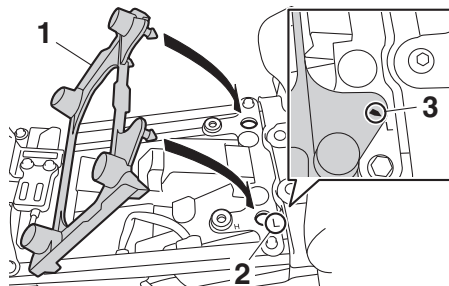

1. Dispositif de réglage de la hauteur de la selle du pilote
2. Repère "L"
3. Repère d'alignement

4. Insérer l'ergot à l'arrière de la selle du pilote dans le support de selle A, comme illustré.

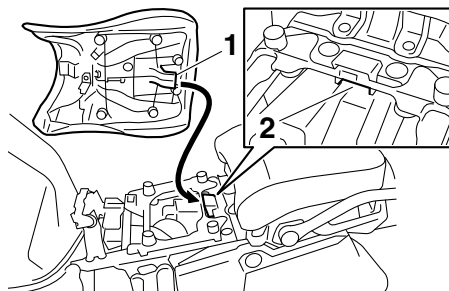

1. Patte de fixation
2. Support de selle A (pour la position basse)

Réglage de la hauteur de la selle du pilote à la position haute

1. Déposer la selle du pilote. (Voir page 3-34.)
2. Déposer le dispositif de réglage de la hauteur de la selle du pilote en tirant sur celui-ci.

Commandes et instruments

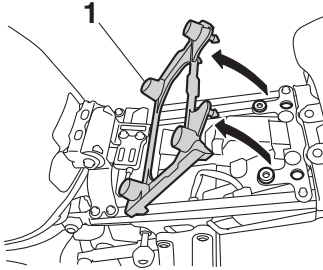

N.B. _____
Bien veiller à ce que la selle soit correctement en place avant de démarrer.

- 3**
1. Dispositif de réglage de la hauteur de la selle du pilote
 3. Reposer le dispositif de réglage de la hauteur de la selle du pilote de sorte que le repère d'alignement s'aligne sur le repère "H", comme illustré.

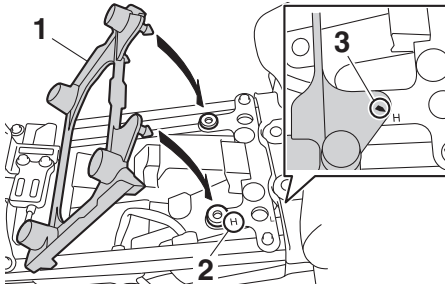

1. Dispositif de réglage de la hauteur de la selle du pilote
2. Repère "H"
3. Repère d'alignement
4. Insérer l'ergot à l'arrière de la selle du pilote dans le support de selle B, comme illustré.

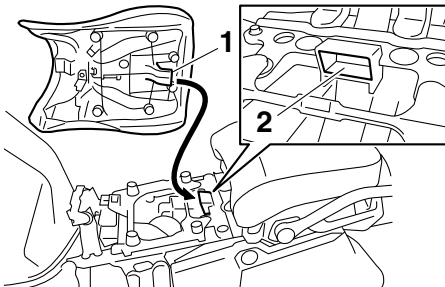

1. Patte de fixation
2. Support de selle B (pour la position haute)

FAU58982

Pare-brise

Le pilote peut régler la hauteur du pare-brise sur quatre positions en fonction de ses préférences.

Réglage de la hauteur du pare-brise

1. Desserrer le bouton de réglage de la hauteur du pare-brise de chaque côté du pare-brise jusqu'à ce qu'une résistance se fasse sentir. **ATTENTION : Arrêter de tourner le bouton dès qu'une résistance se fait sentir. Dans le cas contraire, le bouton pourrait être endommagé.** [FCA20211]

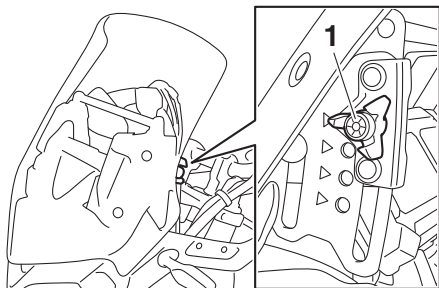

1. Bouton de réglage de la hauteur du pare-brise

2. Tirer les supports de plaque coulissante vers l'extérieur puis régler la hauteur du pare-brise.

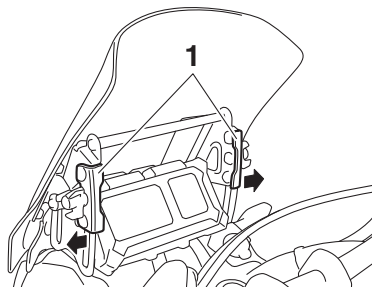

1. Support de plaque coulissante

3. Aligner les supports de plaque coulissante avec les repères à la position désirée.

N.B. _____

- S'assurer que les supports de plaque coulissante sont alignés avec les repères à la même hauteur des deux côtés du pare-brise.
- S'assurer que la saillie située de chaque côté du support de plaque coulissante s'insère dans le trou correspondant de la plaque coulissante.

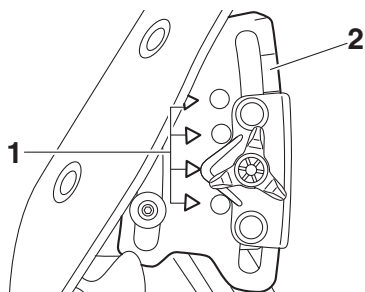

1. Repère d'alignement
2. Plaque coulissante

4. Serrer les boutons de réglage.

Commandes et instruments

Réglage des suspensions avant et arrière

FAU55424

Ce modèle est équipé d'un système de suspension réglable électroniquement. Il est possible de régler la précontrainte de l'amortisseur arrière et les forces d'amortissement de la fourche et de l'amortisseur arrière.

FWA12423

AVERTISSEMENT

Le véhicule doit être à l'arrêt pour pouvoir effectuer tout réglage du bloc de compteurs multifonctions. Un réglage effectué pendant la conduite risque de distraire le conducteur et augmente ainsi les risques d'accidents.

Précontrainte

Lorsque vous transportez des bagages ou un passager, utilisez la fonction de réglage de la précontrainte pour régler le système de suspension en fonction de la charge. Il y a 4 réglages de la précontrainte.

N.B.

- La fonction de réglage de la précontrainte ne s'affiche que lorsque le moteur tourne.
- Le changement du réglage de la précontrainte modifie également les forces d'amortissement des suspensions avant et arrière en conséquence. Cf. "Force d'amortissement" à la page 3-40 pour plus d'informations.
- À propos du fonctionnement à froid :
 - En cas d'utilisation de la fonction de réglage de la précontrainte, rien ne doit peser sur le véhicule.
 - Lors de l'utilisation de la fonction de réglage de la précontrainte à des températures ambiantes proches de 0 °C (32 °F), ou inférieures, le témoin d'alerte du système de suspension réglable électroniquement

peut s'allumer afin de protéger le moteur de la fonction de réglage de la précontrainte.

- La suspension continuera à fonctionner normalement. Seule la fonction de réglage de la précontrainte est indisponible.
- Pour réinitialiser le témoin d'alerte du système de suspension réglable électroniquement, attendre environ 6 minutes puis tourner la clé sur "OFF", ou tourner immédiatement la clé sur "OFF" puis attendre 6 minutes.
- Si le témoin d'alerte du système de suspension réglable électroniquement reste allumé, il convient de faire contrôler le système de suspension par un concessionnaire Yamaha.

Pour régler la précontrainte

1. Tourner la clé sur "ON", démarrer le moteur puis mettre la boîte de vitesses au point neutre.
2. Appuyer sur le commutateur de menu "MENU" pour afficher la fonction de réglage de la précontrainte.

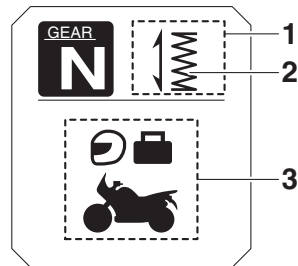

1. Affichage des fonctions
2. Fonction de réglage de la précontrainte
3. Pictogramme de réglage de la précontrainte

Commandes et instruments

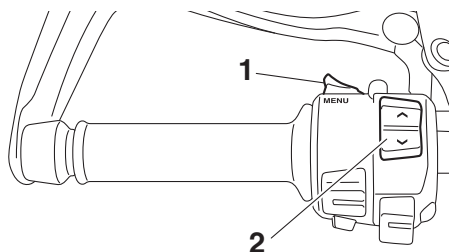

1. Contacteur de menu "MENU"
2. Contacteur de sélection " ^ / v "
3. Utiliser le commutateur de sélection pour sélectionner le pictogramme de réglage de la précontrainte désiré. Sélectionner le réglage adéquat parmi les 4 pictogrammes suivants, en fonction de la charge de la moto.

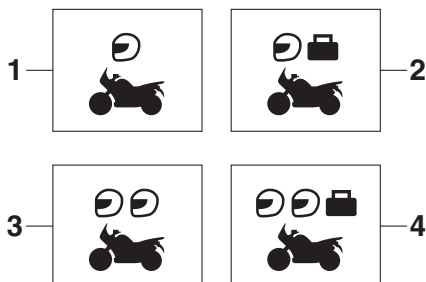

1. Conduite en solo
2. Conduite en solo et bagages
3. Conduite avec passager
4. Conduite avec passager et bagages

Pendant le réglage de la précontrainte, l'écran d'information affichera un groupe de points se déplaçant en cercle. Dès que le pictogramme sélectionné s'affiche à nouveau, le réglage de la précontrainte est terminé.

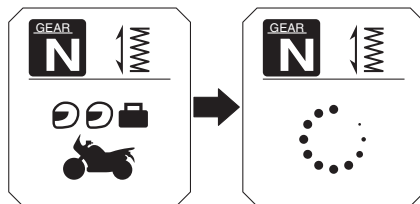

Pendant le réglage de la précontrainte, l'écran d'informations peut changer de la manière suivante.

- Si la clé est tournée sur "OFF" ou que le moteur est arrêté pendant le réglage de la précontrainte, le pictogramme suivant clignotera pour indiquer que le réglage actuel de la précontrainte ne correspond pas au pictogramme. Dans ce cas, procéder à un nouveau réglage de la précharge.

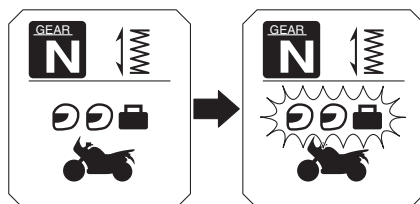

- Si le véhicule commence à rouler, le pictogramme suivant clignotera pour indiquer que le réglage actuel de la précontrainte ne correspond pas au pictogramme. Dans ce cas, arrêter le véhicule et procéder à un nouveau réglage de la précharge.

Commandes et instruments

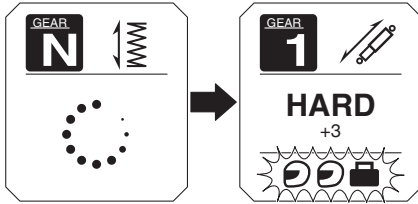

3

- Après plusieurs réglages répétés de la précontrainte, le pictogramme de réglage de la précontrainte clignotera 4 fois. Il est impossible dès lors de régler la précontrainte. Attendre environ 6 minutes que le moteur de la fonction de réglage de la précontrainte refroidisse, puis essayer à nouveau de régler la précontrainte.

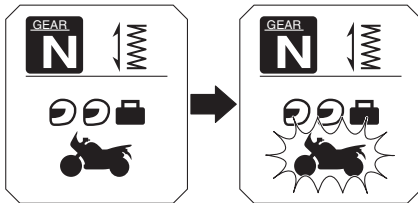

Force d'amortissement

Chaque réglage de la précontrainte inclut 3 réglages de la force d'amortissement : "HARD" (dur), "STD" (standard) et "SOFT" (souple). Chaque modification du réglage de la précontrainte s'accompagne d'une modification correspondante des réglages de la force d'amortissement. (Le système de suspension réglable électroniquement se règle automatiquement sur les derniers réglages de la force d'amortissement définis pour ce réglage de précontrainte.) Pour régler la force d'amortissement de manière

plus précise, chaque réglage de la force d'amortissement peut être défini sur 7 niveaux différents.

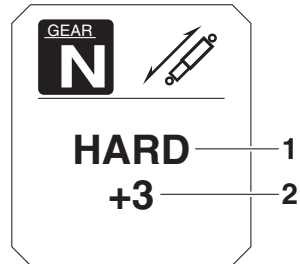

1. Réglage de la force d'amortissement
2. Niveau de réglage de la force d'amortissement

N.B.

Si le réglage de la précontrainte n'a pas été effectué correctement :

- Le réglage de la force d'amortissement et le niveau de réglage clignoteront 4 fois et il est impossible de les régler tant que le véhicule est à l'arrêt.
- Le pictogramme de réglage de la précontrainte clignotera et il est impossible de régler la force d'amortissement tant que le véhicule roule.

Vérifier que la précontrainte a été réglée correctement avant de régler la force d'amortissement.

Pour régler la force d'amortissement et le niveau de la force d'amortissement

1. Tourner la clé de contact sur "ON".
2. Appuyer sur le commutateur de menu "MENU" pour afficher la fonction de réglage de la force d'amortissement.

Commandes et instruments

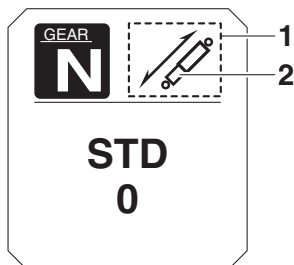

1. Affichage des fonctions
2. Fonction de réglage de la force d'amortissement
3. Utiliser le commutateur de sélection pour sélectionner "HARD", "STD" ou "SOFT".

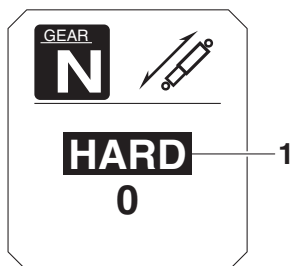

1. Réglage de la force d'amortissement
4. Appuyer sur le contacteur de menu "MENU".
5. Utiliser le commutateur de sélection pour sélectionner le niveau désiré pour le réglage de la force d'amortissement.



1. Niveau de réglage de la force d'amortissement

N.B.

Le réglage de la force d'amortissement peut se faire sur 7 niveaux (+3, +2, +1, 0, -1, -2 et -3). "+3" est le niveau le plus dur, "-3" le niveau le plus souple.

6. Appuyer sur le contacteur de menu "MENU".

Si le véhicule se déplace pendant que vous réglez la force d'amortissement, l'affichage d'information passe en mode d'affichage.

3

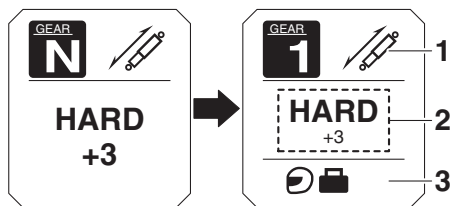

1. Fonction de réglage de la force d'amortissement
2. Réglage de la force d'amortissement
3. Pictogramme de réglage de la précontrainte

FWA16421

⚠ AVERTISSEMENT

Le combiné ressort-amortisseur arrière contient de l'azote fortement comprimé. Lire attentivement et s'assurer de bien comprendre les informations ci-dessous avant de manipuler le combiné ressort-amortisseur.

- Ne pas modifier ni tenter d'ouvrir la bonbonne.
- Ne pas approcher le combiné ressort-amortisseur d'une flamme ou de toute autre source de chaleur. La pression du gaz augmenterait excessivement, et la bonbonne pourrait exploser.

Commandes et instruments

FAU49704

- Ne pas déformer ni endommager la bonbonne d'aucune façon. Le moindre endommagement d'une bonbonne risque de réduire les performances d'amortissement.
- Ne pas jeter un combiné ressort-amortisseur endommagé ou usé. Tout entretien d'un combiné ressort-amortisseur doit être confié à un concessionnaire Yamaha.

3

Porte-bagages

Cette moto est équipée d'un porte-bagages standard, ainsi que d'un porte-bagages supplémentaire situé sous la selle du passager. Cet autre porte-bagages permet d'agrandir la surface et la capacité de charge du porte-bagages standard. Consulter un concessionnaire Yamaha pour plus de détails concernant l'utilisation du porte-bagages supplémentaire.

Porte-bagages standard

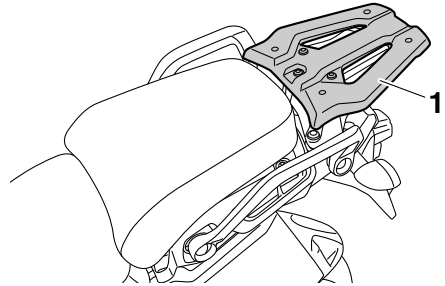

1. Porte-bagages standard

Porte-bagages supplémentaire

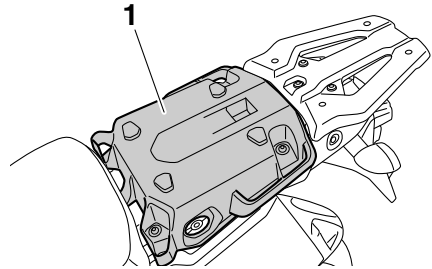

1. Porte-bagages supplémentaire

FWA15483

AVERTISSEMENT

- Ne pas dépasser la charge maximale du véhicule, qui est de 204 kg (450 lb).
- Ne jamais s'asseoir et ne jamais prendre de passager sur les porte-bagages.

Commandes et instruments

- Ne pas dépasser la capacité du porte-bagages standard de 5.0 kg (11 lb).
- Ne pas dépasser la capacité du porte-bagages supplémentaire de 5.0 kg (11 lb).

FCA16822

ATTENTION

Ne pas soulever le véhicule en tirant sur un porte-bagages.

Supports de sangle de fixation des bagages

FAU49491

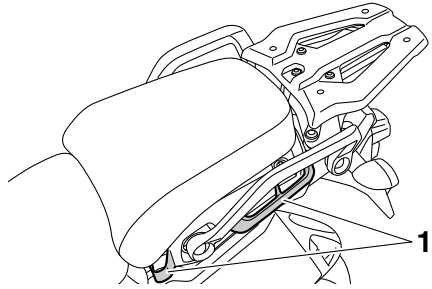

1. Support de sangle de fixation des bagages

Le véhicule est équipé de quatre supports de sangle de fixation des bagages, situés sous la selle du passager.

Béquille latérale

La béquille latérale est située sur le côté gauche du cadre. Relever ou déployer la béquille latérale avec le pied tout en maintenant le véhicule à la verticale.

N.B.

Le contacteur intégré à la béquille latérale fait partie du circuit du coupe-circuit d'allumage, qui coupe l'allumage dans certaines situations. (Pour plus d'explications au sujet du coupe-circuit d'allumage, se reporter à la section suivante.)

FWA10242



AVERTISSEMENT

Ne pas rouler la béquille latérale déployée ou ne se relevant pas correctement. Celle-ci pourrait toucher le sol et distraire le pilote, qui pourrait perdre le contrôle du véhicule. Le circuit du coupe-circuit d'allumage de Yamaha permet de rappeler au pilote qu'il doit relever la béquille latérale avant de se mettre en route. Il convient donc de contrôler régulièrement ce système et de le faire réparer par un concessionnaire Yamaha en cas de mauvais fonctionnement.

Coupe-circuit d'allumage

Le circuit du coupe-circuit d'allumage, qui comprend les contacteurs de béquille latérale, d'embrayage et de point mort, remplit les fonctions suivantes.

- Il empêche la mise en marche du moteur lorsqu'une vitesse est engagée et que la béquille latérale est relevée mais que le levier d'embrayage n'est pas actionné.
- Il empêche la mise en marche du moteur lorsqu'une vitesse est engagée et que le levier d'embrayage est actionné mais que la béquille latérale n'a pas été relevée.
- Il coupe le moteur lorsqu'une vitesse est engagée et que l'on déploie la béquille latérale.

Contrôler régulièrement le fonctionnement du circuit du coupe-circuit d'allumage en effectuant le procédé suivant.

Le moteur étant coupé :

1. Déployer la béquille latérale.
2. S'assurer que le coupe-circuit du moteur/démarrreur est en position "○".
3. Mettre le contact.
4. Mettre la boîte de vitesses au point mort.
5. Appuyer sur le côté "☹" du coupe-circuit du moteur/démarrreur.

Le moteur démarre-t-il ?

OUI

NON

Le moteur tournant toujours :

6. Relever la béquille latérale.
7. Actionner le levier d'embrayage afin de débrayer le moteur.
8. Engager une vitesse.
9. Déployer la béquille latérale.

Le moteur cale-t-il ?

OUI

NON

Après que le moteur a calé :

10. Relever la béquille latérale.
11. Actionner le levier d'embrayage afin de débrayer le moteur.
12. Appuyer sur le côté "☹" du coupe-circuit du moteur/démarrreur.

Le moteur démarre-t-il ?

OUI

NON

Le circuit est en ordre. **La moto peut être utilisée.**

AVERTISSEMENT

- Pour ce contrôle, le véhicule doit être dressé sur sa béquille centrale.
- Si un mauvais fonctionnement est constaté, faire contrôler le circuit par un concessionnaire Yamaha avant de démarrer.

Le contacteur de point mort pourrait ne pas fonctionner correctement.
Ne pas rouler avant d'avoir fait contrôler la moto par un concessionnaire Yamaha.

Le contacteur de béquille latérale pourrait ne pas fonctionner correctement.
Ne pas rouler avant d'avoir fait contrôler la moto par un concessionnaire Yamaha.

Le contacteur d'embrayage pourrait ne pas fonctionner correctement.
Ne pas rouler avant d'avoir fait contrôler la moto par un concessionnaire Yamaha.

Commandes et instruments

Prise pour accessoires à courant continu

FAU49453

FWA14361

AVERTISSEMENT

Après avoir débranché un accessoire, veiller à remettre la protection de la prise en place afin d'éviter toute décharge électrique ou tout court-circuit.

FCA15432

ATTENTION

Ne pas utiliser d'accessoire branché à la prise pour accessoire CC lorsque le moteur est coupé, et ne pas dépasser la charge de 30 W (2.5 A), sous peine de risquer de griller un fusible ou de décharger la batterie.

Ce véhicule est équipé d'une prise pour accessoires à courant continu.

La prise CC permet de brancher un accessoire de 12 V lorsque la clé de contact est placée à la position "ON" et ne doit être utilisée que lorsque le moteur tourne.

Utilisation de la prise pour accessoires CC

1. Tourner la clé de contact sur "OFF".
2. Retirer la protection de la prise pour accessoire CC.

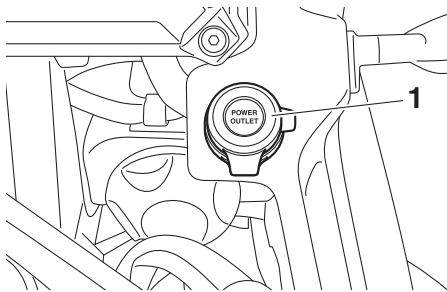

1. Protection de prise pour accessoires CC

3. Éteindre l'accessoire.
4. Brancher l'accessoire à la prise pour accessoire CC.

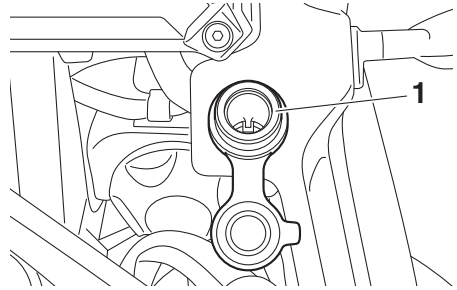

1. Prise pour accessoires à courant continu

5. Tourner la clé de contact sur "ON", puis mettre le moteur en marche. (Voir page 5-2.)
6. Allumer l'accessoire.

Pour la sécurité – contrôles avant utilisation

FAU63440

Toujours effectuer ces contrôles avant chaque départ afin de s'assurer que le véhicule peut être conduit en toute sécurité. Toujours respecter les procédés et intervalles de contrôle et d'entretien figurant dans ce Manuel du propriétaire.

FWA11152

AVERTISSEMENT

L'omission du contrôle ou de l'entretien correct du véhicule augmente les risques d'accident ou d'endommagement. Ne pas conduire le véhicule en cas de détection d'un problème. Si le problème ne peut être résolu en suivant les procédés repris dans ce manuel, faire contrôler le véhicule par un concessionnaire Yamaha.

Contrôler les points suivants avant de mettre le moteur en marche :

ÉLÉMENTS	CONTRÔLES	PAGES
Carburant	<ul style="list-style-type: none">• Contrôler le niveau de carburant dans le réservoir.• Refaire le plein de carburant si nécessaire.• S'assurer de l'absence de fuite au niveau des durites d'alimentation.• S'assurer que la durite de mise à l'air du réservoir de carburant et la durite de trop-plein ne sont ni bouchées, craquelées ou autrement endommagées, et qu'elles sont branchées correctement.	3-31, 3-33
Huile moteur	<ul style="list-style-type: none">• Contrôler le niveau d'huile du moteur.• Si nécessaire, ajouter l'huile du type recommandé jusqu'au niveau spécifié.• S'assurer de l'absence de fuites d'huile.	6-12
Huile de couple conique arrière	<ul style="list-style-type: none">• S'assurer de l'absence de fuites d'huile.	6-16
Liquide de refroidissement	<ul style="list-style-type: none">• Contrôler le niveau du liquide de refroidissement dans le vase d'expansion.• Si nécessaire, ajouter du liquide de refroidissement du type recommandé jusqu'au niveau spécifié.• Contrôler le circuit de refroidissement et s'assurer de l'absence de toute fuite.	6-18
Frein avant	<ul style="list-style-type: none">• Contrôler le fonctionnement.• Faire purger le circuit hydraulique par un concessionnaire Yamaha en cas de sensation de mollesse.• Contrôler l'usure des plaquettes de frein.• Remplacer si nécessaire.• Contrôler le niveau du liquide dans le réservoir.• Si nécessaire, ajouter du liquide de frein du type spécifié jusqu'au niveau spécifié.• Contrôler le circuit hydraulique et s'assurer de l'absence de toute fuite.	6-26, 6-27

Pour la sécurité – contrôles avant utilisation

ÉLÉMENTS	CONTRÔLES	PAGES
Frein arrière	<ul style="list-style-type: none"> • Contrôler le fonctionnement. • Faire purger le circuit hydraulique par un concessionnaire Yamaha en cas de sensation de mollesse. • Contrôler l'usure des plaquettes de frein. • Remplacer si nécessaire. • Contrôler le niveau du liquide dans le réservoir. • Si nécessaire, ajouter du liquide de frein du type spécifié jusqu'au niveau spécifié. • Contrôler le circuit hydraulique et s'assurer de l'absence de toute fuite. 	6-26, 6-27
Embrayage	<ul style="list-style-type: none"> • Contrôler le fonctionnement. • Faire purger le circuit hydraulique par un concessionnaire Yamaha en cas de sensation de mollesse. • Contrôler le circuit hydraulique et s'assurer de l'absence de toute fuite. 	6-24
Poignée des gaz	<ul style="list-style-type: none"> • S'assurer du fonctionnement en douceur. • Contrôler la garde de la poignée des gaz. • Si nécessaire, faire régler la garde de la poignée des gaz et lubrifier le câble et le boîtier de la poignée des gaz par un concessionnaire Yamaha. 	6-20, 6-29
Roues et pneus	<ul style="list-style-type: none"> • S'assurer de l'absence d'endommagement. • Contrôler l'état des pneus et la profondeur des sculptures. • Contrôler la pression de gonflage. • Corriger si nécessaire. 	6-21, 6-24
Pédale de frein et sélecteur	<ul style="list-style-type: none"> • S'assurer du fonctionnement en douceur. • Si nécessaire, lubrifier les points pivots. 	6-29
Levier de frein et d'embrayage	<ul style="list-style-type: none"> • S'assurer du fonctionnement en douceur. • Si nécessaire, lubrifier les points pivots. 	6-30
Béquille centrale, béquille latérale	<ul style="list-style-type: none"> • S'assurer du fonctionnement en douceur. • Lubrifier les pivots si nécessaire. 	6-30
Attaches du cadre	<ul style="list-style-type: none"> • S'assurer que tous les écrous et vis sont correctement serrés. • Serrer si nécessaire. 	—
Instruments, éclairage, signalisation et contacteurs	<ul style="list-style-type: none"> • Contrôler le fonctionnement. • Corriger si nécessaire. 	—
Contacteur de béquille latérale	<ul style="list-style-type: none"> • Contrôler le fonctionnement du coupe-circuit d'allumage. • En cas de mauvais fonctionnement, faire contrôler le véhicule par un concessionnaire Yamaha. 	3-44

Utilisation et conseils importants concernant le pilotage

FAU15952

FAU73450

Lire attentivement ce manuel afin de se familiariser avec toutes les commandes. Si l'explication d'une commande ou d'une fonction pose un problème, consulter un concessionnaire Yamaha.

FWA10272

AVERTISSEMENT

Une mauvaise connaissance des commandes peut entraîner une perte de contrôle, qui pourrait se traduire par un accident et des blessures.

N.B. _____

Ce modèle est équipé de :

- un capteur de sécurité de chute permettant de couper le moteur en cas de renversement. Dans ce cas, tourner la clé sur "OFF", puis sur "ON" avant d'essayer de redémarrer le moteur. Si le contact n'est pas coupé au préalable, le moteur se lance mais ne se met pas en marche lors de l'actionnement du contacteur du démarreur.
 - un système d'arrêt automatique du moteur. Le moteur se coupe automatiquement après avoir tourné au ralenti pendant 20 minutes. Le cas échéant, il suffit d'appuyer sur le contacteur du démarreur pour remettre le moteur en marche.
-

Mise en marche du moteur

Afin que le coupe-circuit d'allumage n'entre pas en action, il faut qu'une des conditions suivantes soit remplie :

- La boîte de vitesses doit être au point mort.
- Une vitesse doit être engagée, le levier d'embrayage actionné et la béquille latérale relevée.

Se référer à la page 3-44 pour plus de détails.

1. Tourner la clé de contact sur "ON" et s'assurer que le coupe-circuit du moteur/démarrreur est en position "○".

Les témoins et les témoins d'alerte suivants doivent s'allumer pendant quelques secondes, puis s'éteindre.

- Témoin d'alerte du niveau d'huile
- Témoin d'alerte de panne du moteur
- Témoin du système de régulation antipatinage
- Témoins du régulateur de vitesse
- Témoin d'alerte du système de suspension réglable électroniquement
- Témoin de l'immobilisateur anti-vol

FCA11834

ATTENTION

Si un témoin ne s'allume pas lorsque la clé de contact est tournée sur "ON" ou si un témoin ne s'éteint pas par la suite, se reporter à la page 3-4 et effectuer le contrôle de son circuit.

Le témoin d'alerte du système ABS doit s'allumer lorsque le contacteur à clé est tourné en position "ON" et s'éteindre lorsque la vitesse atteint ou dépasse 10 km/h (6 mi/h).

ATTENTION

Si le témoin d'alerte du système ABS ne s'allume pas et s'éteint comme expliqué ci-dessus, se reporter à la page 3-4 et effectuer le contrôle du circuit du témoin d'alerte.

2. Engager le point mort. Le témoin de point mort devrait s'allumer. Dans le cas contraire, faire contrôler le circuit électrique par un concessionnaire Yamaha.

3. Mettre le moteur en marche en appuyant sur le côté "⊕" du coupe-circuit du moteur/démarrreur.

Si le moteur ne se met pas en marche, relâcher le coupe-circuit du moteur/démarrreur, puis attendre quelques secondes avant de faire un nouvel essai. Chaque essai de mise en marche doit être aussi court que possible afin d'économiser l'énergie de la batterie. Ne pas actionner le démarreur pendant plus de 10 secondes d'affilée.

FCA11043

ATTENTION

En vue de prolonger la durée de service du moteur, ne jamais accélérer à l'excès tant que le moteur est froid !

Utilisation et conseils importants concernant le pilotage

Passage des vitesses

FAU16673

sont pas conçus pour résister au choc infligé par un passage en force des vitesses.

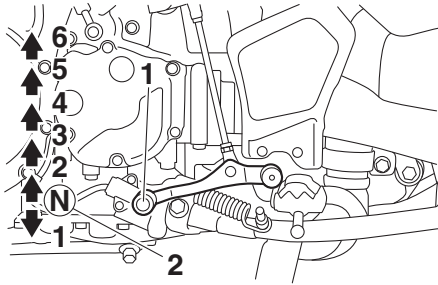

1. Sélecteur au pied
2. Point mort

La boîte de vitesses permet de contrôler la puissance du moteur disponible lors des démarrages, accélérations, montées des côtes, etc.

Les positions du sélecteur sont indiquées sur l'illustration.

N.B.

Pour passer au point mort, enfoncer le sélecteur à plusieurs reprises jusqu'à ce qu'il arrive en fin de course, puis le relever légèrement.

FCA10261

ATTENTION

- Ne pas rouler trop longtemps en roue libre lorsque le moteur est coupé et ne pas remorquer la moto sur de longues distances, même lorsque la boîte de vitesses est au point mort. En effet, son graissage ne s'effectue correctement que lorsque le moteur tourne. Un graissage insuffisant risque d'endommager la boîte de vitesses.
- Toujours débrayer avant de changer de vitesse afin d'éviter d'endommager le moteur, la boîte de vitesses et la transmission, qui ne

Comment réduire sa consommation de carburant

La consommation de carburant dépend dans une grande mesure du style de conduite. Suivre les conseils suivants en vue d'économiser le carburant :

- Passer sans tarder aux rapports supérieurs et éviter les régimes très élevés lors des accélérations.
- Ne pas donner de gaz en rétrogradant et éviter d'emballer le moteur à vide.
- Couper le moteur au lieu de le laisser tourner longtemps au ralenti (ex. : embouteillages, feux de signalisation, passages à niveau).

Rodage du moteur

Les premiers 1600 km (1000 mi) constituent la période la plus importante de la vie du moteur. C'est pourquoi il est indispensable de lire attentivement ce qui suit.

Le moteur étant neuf, il faut éviter de le soumettre à un effort excessif pendant les premiers 1600 km (1000 mi). Les pièces mobiles du moteur doivent s'user et se roder mutuellement pour obtenir les jeux de marche corrects. Pendant cette période, éviter de conduire à pleins gaz de façon prolongée et éviter tout excès susceptible de provoquer la surchauffe du moteur.

0–1000 km (0–600 mi)

Éviter l'utilisation prolongée à plus de 3900 tr/mn. **ATTENTION : Changer l'huile moteur et l'huile de couple conique et remplacer l'élément ou la cartouche du filtre à huile après 1000 km (600 mi) d'utilisation.** [FCA10333]

1000–1600 km (600–1000 mi)

Éviter l'utilisation prolongée à plus de 4700 tr/mn.

1600 km (1000 mi) et au-delà

Le rodage est terminé et l'on peut rouler normalement.

ATTENTION

- Ne jamais faire fonctionner le moteur dans la zone de haut régime du compte-tours.
- Si un problème quelconque survenait au moteur durant la période de rodage, consulter immédiatement un concessionnaire Yamaha.

FAU17214

Stationnement

Pour stationner le véhicule, couper le moteur, puis retirer la clé de contact.

FWA10312

AVERTISSEMENT

- Comme le moteur et le système d'échappement peuvent devenir brûlants, il convient de se garer de façon à ce que les piétons ou les enfants ne puissent toucher facilement ces éléments et s'y brûler.
 - Ne pas garer le véhicule dans une descente ou sur un sol meuble, car il pourrait facilement se renverser, ce qui augmenterait les risques de fuite de carburant et d'incendie.
 - Ne pas se garer à proximité d'herbe ou d'autres matériaux inflammables, car ils présentent un risque d'incendie.
-

Entretien périodique et réglage

FAU17246

La réalisation des contrôles et entretiens, réglages et lubrifications périodiques permet de garantir le meilleur rendement possible et contribue hautement à la sécurité de conduite. La sécurité est l'impératif numéro un du bon motocycliste. Les points de contrôle, réglage et lubrification principaux du véhicule sont expliqués aux pages suivantes.

Les fréquences données dans le tableau des entretiens périodiques s'entendent pour la conduite dans des conditions normales. Le propriétaire devra donc adapter les fréquences préconisées et éventuellement les raccourcir en fonction du climat, du terrain, de la situation géographique et de l'usage qu'il fait de son véhicule.

FWA10322

AVERTISSEMENT

L'omission d'entretiens ou l'utilisation de techniques d'entretien incorrectes peut accroître les risques de blessures, voire de mort, pendant un entretien ou l'utilisation du véhicule. Si l'on ne maîtrise pas les techniques d'entretien du véhicule, ce travail doit être confié à un concessionnaire Yamaha.

FWA15123

AVERTISSEMENT

Couper le moteur avant d'effectuer tout entretien, sauf si autrement spécifié.

- Les pièces mobiles d'un moteur en marche risquent de happer un membre ou un vêtement et les éléments électriques de provoquer décharges et incendies.
- Effectuer un entretien en laissant tourner le moteur peut entraîner traumatismes oculaires, brûlures, incendies et intoxications par monoxyde de carbone pouvant provo-

quer la mort. Se reporter à la page 1-2 pour plus d'informations concernant le monoxyde de carbone.

FWA15461

AVERTISSEMENT

Les disques, étriers, tambours et garnitures de frein peuvent devenir très chauds lors de leur utilisation. Pour éviter tout risque de brûlures, laisser refroidir les éléments de frein avant de les toucher.

Le but des entretiens du système antipollution ne se limite pas à réduire la pollution atmosphérique, ils permettent aussi d'assurer un rendement et un fonctionnement optimaux du moteur. Les entretiens relatifs au système de contrôle des gaz d'échappement sont regroupés dans un tableau d'entretiens périodiques séparé. La personne qui effectue ces entretiens doit avoir accès à des données techniques spécialisées et doit posséder les connaissances et l'outillage nécessaires. L'entretien, le remplacement et les réparations des organes du système de contrôle des gaz d'échappement peuvent être effectués par tout mécanicien professionnel. Les concessionnaires Yamaha possèdent la formation technique et l'outillage requis pour mener à bien ces entretiens.

Trousse de réparation

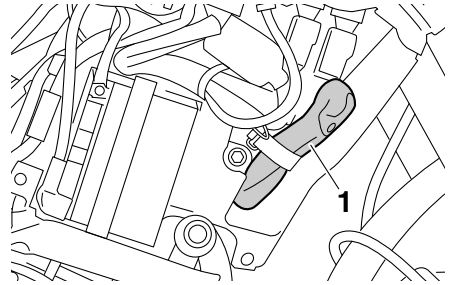

1. Trousse de réparation

La trousse de réparation se trouve derrière le carénage A. (Voir page 6-9.)

Pour accéder à la trousse de réparation, déposer le carénage A à l'aide de la clé hexagonale, située au dos de la selle du pilote. (Voir page 3-34.)

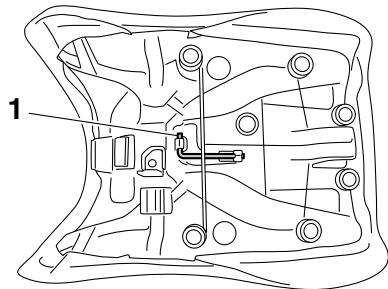

1. Clé hexagonale

Les informations données dans ce manuel et les outils de la trousse de réparation sont destinés à fournir au propriétaire les moyens nécessaires pour effectuer l'entretien préventif et les petites réparations. Cependant d'autres outils, comme une clé dynamométrique, peuvent être nécessaires pour effectuer correctement certains entretiens.

Entretien périodique et réglage

N.B. _____

Si l'on ne dispose pas des outils ou de l'expérience nécessaires pour mener un travail à bien, il faut le confier à un concessionnaire Yamaha.

Entretien périodique et réglage

FAU71031

N.B.

- Il n'est pas nécessaire d'effectuer le contrôle annuel lorsqu'un contrôle périodique a été effectué dans l'année à échéance de la distance parcourue.
- À partir de 50000 km (30000 mi), effectuer les entretiens en reprenant les fréquences depuis 10000 km (6000 mi).
- L'entretien des éléments repérés d'un astérisque ne peut être mené à bien sans les données techniques, les connaissances et l'outillage adéquats, et doit être confié à un concessionnaire Yamaha.

FAU71071

Entretiens périodiques du système de contrôle des gaz d'échappement

N°	ÉLÉMENTS	CONTRÔLES OU ENTRETIENS À EFFECTUER	DISTANCE AU COMPTEUR					CONTRÔLE ANNUEL		
			X 1000 km							
			1	10	20	30	40			
X 1000 mi					0.6	6	12	18	24	
1	* Canalisation de carburant	<ul style="list-style-type: none"> • S'assurer que les durites d'alimentation ne sont ni craquelées ni autrement endommagées. • Remplacer si nécessaire. 		√	√	√	√	√		
2	* Bougies	<ul style="list-style-type: none"> • Contrôler l'état. • Régler l'écartement et nettoyer. 		√		√				
		<ul style="list-style-type: none"> • Remplacer. 			√		√			
3	* Jeu des soupapes	<ul style="list-style-type: none"> • Vérifier et régler. 	Tous les 40000 km (24000 mi)							
4	* Injection de carburant	<ul style="list-style-type: none"> • Contrôler le régime de ralenti du moteur. 	√	√	√	√	√	√		
		<ul style="list-style-type: none"> • Vérifier et régler la synchronisation. 		√	√	√	√	√		
5	* Système d'échappement	<ul style="list-style-type: none"> • S'assurer qu'il n'y a pas de fuites. • Serrer si nécessaire. • Remplacer les joints si nécessaire. 	√	√	√	√	√			
6	* Recyclage des vapeurs de carburant	<ul style="list-style-type: none"> • S'assurer du bon état du dispositif de recyclage. • Remplacer si nécessaire. 			√		√			

Entretien périodique et réglage

FAU71372

Tableau des entretiens et graissages périodiques

N°	ÉLÉMENTS	CONTRÔLES OU ENTRETIENS À EFFECTUER	DISTANCE AU COMPTEUR					CONTRÔLE ANNUEL		
			X 1000 km							
			1	10	20	30	40			
X 1000 mi					0.6	6	12	18	24	
1	* Contrôle du système de diagnostic	<ul style="list-style-type: none"> Réaliser une inspection dynamique à l'aide de l'outil de diagnostic des pannes Yamaha. Vérifier les codes d'erreur. 	√	√	√	√	√	√	√	√
2	* Élément du filtre à air	<ul style="list-style-type: none"> Remplacer. 	Tous les 40000 km (24000 mi)							
3	* Embrayage	<ul style="list-style-type: none"> Contrôler le fonctionnement, le niveau de liquide et s'assurer de l'absence de fuite. 	√	√	√	√	√			
4	* Frein avant	<ul style="list-style-type: none"> Contrôler le fonctionnement, le niveau du liquide et s'assurer de l'absence de fuite. Remplacer les plaquettes de frein si nécessaire. 	√	√	√	√	√	√	√	
5	* Frein arrière	<ul style="list-style-type: none"> Contrôler le fonctionnement, le niveau du liquide et s'assurer de l'absence de fuite. Remplacer les plaquettes de frein si nécessaire. 	√	√	√	√	√	√	√	
6	* Durites de frein	<ul style="list-style-type: none"> S'assurer de l'absence de craquelures ou autre endommagement. 		√	√	√	√	√	√	
		<ul style="list-style-type: none"> Remplacer. 	Tous les 4 ans							
7	* Liquide de frein	<ul style="list-style-type: none"> Changer. 	Tous les 2 ans							
8	* Roues	<ul style="list-style-type: none"> Contrôler le voile et l'état. Serrer tous les rayons. 	À l'intervalle initial, puis tous les 5000 km (3000 mi)							
9	* Pneus	<ul style="list-style-type: none"> Contrôler la profondeur de sculpture et l'état des pneus. Remplacer si nécessaire. Contrôler la pression de gonflage. Corriger si nécessaire. 		√	√	√	√	√	√	
10	* Roulements de roue	<ul style="list-style-type: none"> S'assurer qu'ils n'ont pas de jeu et ne sont pas endommagés. 		√	√	√	√	√		

Entretien périodique et réglage

N°	ÉLÉMENTS	CONTRÔLES OU ENTRETIENS À EFFECTUER	DISTANCE AU COMPTEUR					CONTRÔLE ANNUEL		
			X 1000 km							
			1	10	20	30	40			
X 1000 mi					0.6	6	12	18	24	
11	* Roulements d'articulation de bras oscillant	• S'assurer du bon fonctionnement et de l'absence de jeu excessif.		√	√	√	√			
		• Lubrifier à la graisse à base de savon au lithium.	Tous les 50000 km (30000 mi)							
12	* Roulements de direction	• S'assurer qu'il n'y a pas de jeu.	√	√	√	√	√			
		• Regarnir modérément de graisse à base de savon au lithium.	Tous les 50000 km (30000 mi)							
13	* Visserie du châssis	• S'assurer du serrage correct de toute la visserie.		√	√	√	√	√		
14	Axe de pivot de levier de frein	• Lubrifier à la graisse silicone.		√	√	√	√	√		
15	Axe de pivot de pédale de frein	• Lubrifier à la graisse à base de savon au lithium.		√	√	√	√	√		
16	Axe de pivot de levier d'embrayage	• Lubrifier à la graisse silicone.		√	√	√	√	√		
17	Axe de pivot de sélecteur au pied	• Lubrifier à la graisse à base de savon au lithium.		√	√	√	√	√		
18	Béquille latérale, béquille centrale	• Contrôler le fonctionnement. • Lubrifier à la graisse à base de savon au lithium.		√	√	√	√	√		
19	* Contacteur de béquille latérale	• Contrôler le fonctionnement et remplacer si nécessaire.	√	√	√	√	√	√		
20	* Fourche avant	• Contrôler le fonctionnement et s'assurer de l'absence de fuites d'huile. • Remplacer si nécessaire.		√	√	√	√			
21	* Combiné ressort-amortisseur	• Contrôler le fonctionnement et s'assurer de l'absence de fuites d'huile. • Remplacer si nécessaire.		√	√	√	√			
22	* Points pivots de bras relais et bras de raccordement de suspension arrière	• Contrôler le fonctionnement.		√	√	√	√			

Entretien périodique et réglage

N°	ÉLÉMENTS	CONTRÔLES OU ENTRETIENS À EFFECTUER	DISTANCE AU COMPTEUR					CONTRÔLE ANNUEL			
			X 1000 km								
			1	10	20	30	40				
X 1000 mi					0.6	6	12	18	24		
23	Huile moteur	<ul style="list-style-type: none"> • Changer (chauffer le moteur avant d'effectuer la vidange). • Contrôler le niveau d'huile et s'assurer de l'absence de fuites d'huile. 	√	√	√	√	√	√	√	√	
24	Cartouche du filtre à huile moteur	<ul style="list-style-type: none"> • Remplacer. 	√		√		√		√		
25 *	Circuit de refroidissement	<ul style="list-style-type: none"> • Contrôler le niveau de liquide de refroidissement et s'assurer de l'absence de fuites de liquide. • Changer. 		√	√	√	√	√	√	√	
			Tous les 3 ans								
26 *	Huile de couple conique arrière	<ul style="list-style-type: none"> • Contrôler le niveau d'huile et s'assurer de l'absence de fuites d'huile. • Changer. 	√	√	√	√	√	√	√	√	
27 *	Contacteur de feu stop sur frein avant et arrière	<ul style="list-style-type: none"> • Contrôler le fonctionnement. 	√	√	√	√	√	√	√	√	
28 *	Pièces mobiles et câbles	<ul style="list-style-type: none"> • Lubrifier. 		√	√	√	√	√	√	√	
29 *	Logement de la poignée des gaz et câble	<ul style="list-style-type: none"> • Contrôler le fonctionnement et la garde. • Régler le jeu du câble des gaz si nécessaire. • Lubrifier le logement de la poignée des gaz, le câble des gaz et le câble des poignées chauffantes. 		√	√	√	√	√	√	√	
30 *	Éclairage, signalisation et contacteurs	<ul style="list-style-type: none"> • Contrôler le fonctionnement. • Régler le faisceau de phare. 	√	√	√	√	√	√	√	√	

N.B.

- Filtre à air
 - L'élément équipant le filtre à air de ce modèle est en papier huilé et est jetable. Il convient dès lors de ne pas le nettoyer à l'air comprimé sous peine de l'endommager.
 - Il convient de remplacer plus fréquemment l'élément si le véhicule est utilisé dans des zones très poussiéreuses ou humides.
 - Entretien des freins hydrauliques et de l'embrayage
 - Contrôler régulièrement le niveau du liquide de frein et d'embrayage et, si nécessaire, faire l'appoint de liquide.
 - Remplacer tous les deux ans les composants internes des maîtres-cylindres et des étriers de frein, du maître-cylindre et du récepteur hydraulique d'embrayage, ainsi que le liquide de frein et d'embrayage.
 - Remplacer les durites d'embrayage et de frein tous les quatre ans et lorsqu'elles sont craquelées ou endommagées.
-

Entretien périodique et réglage

FAU18782

Dépose et repose des carénages

Afin de pouvoir effectuer certains entretiens décrits dans ce chapitre, il est nécessaire de déposer les carénages illustrés. Se référer à cette section à chaque fois qu'il faut déposer ou reposer un carénage.

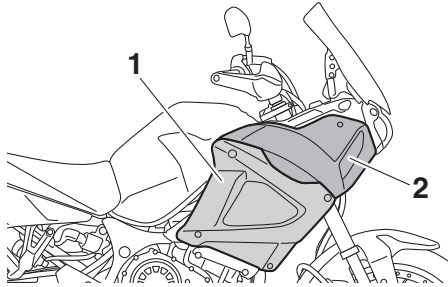

1. Carénage A
2. Carénage B

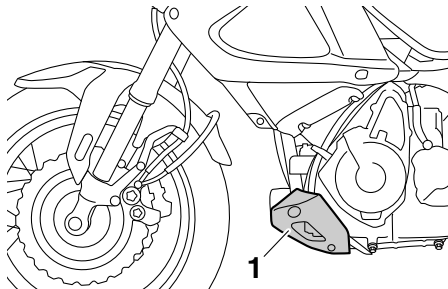

1. Carénage C

FAU55960

Carénage A

Dépose du carénage

Retirer les vis à serrage rapide, puis retirer le carénage en procédant comme illustré.

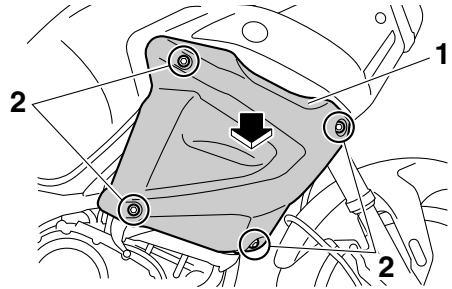

1. Carénage A
2. Vis à serrage rapide

Mise en place du carénage

1. Loger les ergots du carénage dans les orifices correspondants du carénage B.

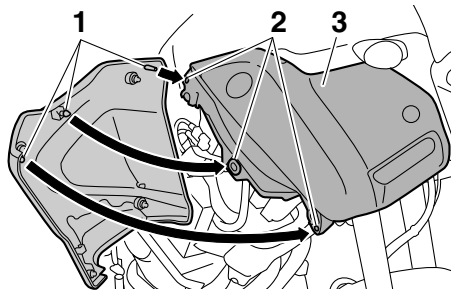

1. Patte de fixation
2. Orifice correspondant
3. Carénage B

2. Reposer les vis à serrage rapide.

Carénage B

Dépose du carénage

1. Déposer le carénage A.
2. Retirer les vis et les rivets démonterables, puis retirer le carénage.

Entretien périodique et réglage

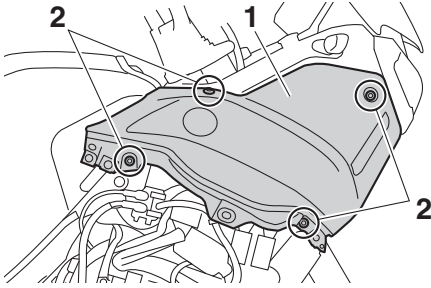

1. Carénage B
2. Vis

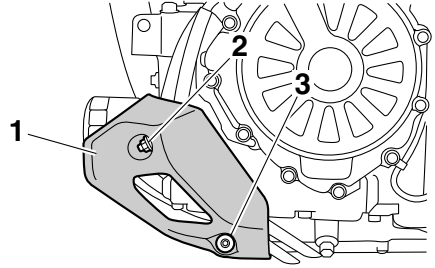

1. Carénage C
2. Écrou
3. Vis

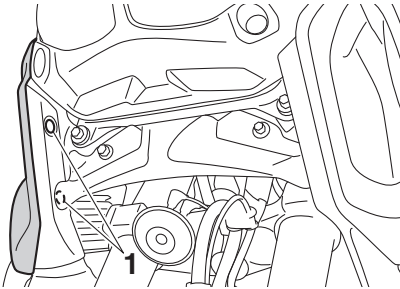

1. Rivet démontable

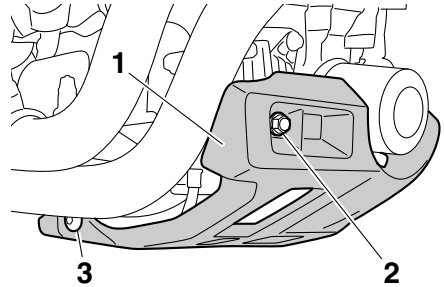

1. Carénage C
2. Écrou
3. Vis

Mise en place du carénage

1. Remettre le carénage en place, puis reposer les vis et les rivets démontables.
2. Installer le carénage A.

Carénage C

Dépose du carénage

Déposer le carénage après avoir retiré les vis et les écrous.

Mise en place du carénage

Remettre le carénage à sa place, puis reposer les vis et les écrous.

Entretien périodique et réglage

FAU19653

Contrôle des bougies

Les bougies sont des pièces importantes du moteur et elles doivent être contrôlées régulièrement, de préférence par un concessionnaire Yamaha. Les bougies doivent être démontées et contrôlées aux fréquences indiquées dans le tableau des entretiens et graissages périodiques, car la chaleur et les dépôts finissent par les user. L'état des bougies peut en outre révéler l'état du moteur.

La porcelaine autour de l'électrode centrale de chaque bougie doit être de couleur café au lait clair ou légèrement foncé, couleur idéale pour un véhicule utilisé dans des conditions normales. Si la couleur d'une bougie est nettement différente, le moteur pourrait présenter une anomalie. Ne jamais essayer de diagnostiquer soi-même de tels problèmes. Il est préférable de confier le véhicule à un concessionnaire Yamaha.

Si l'usure des électrodes est excessive ou les dépôts de calamine ou autres sont trop importants, il convient de remplacer la bougie concernée.

Bougie spécifiée :
NGK/CPR8EB9

Avant de monter une bougie, il faut mesurer l'écartement de ses électrodes à l'aide d'un jeu de cales d'épaisseur et le régler si nécessaire.

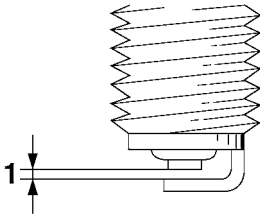

1. Écartement des électrodes

Écartement des électrodes :
0.8–0.9 mm (0.031–0.035 in)

Nettoyer la surface du joint de la bougie et ses plans de joint, puis nettoyer soigneusement les filets de bougie.

Couple de serrage :
Bougie :
13 N·m (1.3 kgf·m, 9.6 lb-ft)

N.B.

Si une clé dynamométrique n'est pas disponible lors du montage d'une bougie, une bonne approximation consiste à serrer de 1/4–1/2 tour supplémentaire après le serrage à la main. Il faudra toutefois serrer la bougie au couple spécifié le plus rapidement possible.

FCA10841

ATTENTION

Afin d'éviter d'endommager la fiche rapide de la bobine d'allumage, ne jamais utiliser d'outil quel qu'il soit pour retirer ou remonter le capuchon de bougie. Il se peut que le capuchon de bougie soit difficile à retirer, car le joint en caoutchouc placé à son extrémité tient fermement. Pour retirer le capuchon de bougie, il suffit de le tirer vers le haut tout en le tournant quelque peu dans les deux sens. Pour le remettre en place, l'enfoncer tout en le tournant dans les deux sens.

Absorbeur de vapeurs d'essence

FAU79401

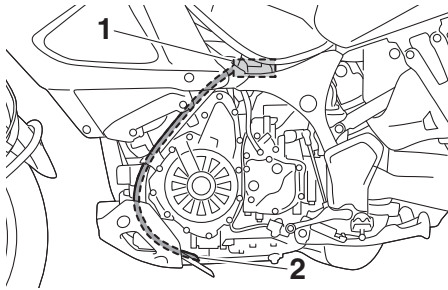

1. Absorbeur
2. Durite de mise à l'air du porte-bidon

Ce modèle est équipé d'un absorbeur de vapeurs d'essence pour empêcher la dissipation de ces vapeurs dans l'atmosphère. Avant d'utiliser le véhicule, effectuer les vérifications suivantes :

- S'assurer du branchement correct de chaque durite.
- S'assurer de l'absence de fissures ou d'endommagement au niveau de chaque durite et de l'absorbeur de vapeurs d'essence. Remplacer si nécessaire.
- S'assurer que la durite de mise à l'air de l'absorbeur de vapeurs d'essence n'est pas obstruée et, si nécessaire, la nettoyer.
- Veiller à disposer la durite de mise à l'air de l'absorbeur de vapeurs d'essence à l'extérieur du carénage.

Huile moteur et cartouche du filtre à huile

FAU49506

Il faut vérifier le niveau d'huile moteur avant chaque départ. Il convient également de changer l'huile et de remplacer la cartouche du filtre à huile aux fréquences spécifiées dans le tableau des entretiens et graissages périodiques.

Contrôle du niveau d'huile moteur

1. Dresser le véhicule sur sa béquille centrale. Une légère inclinaison peut entraîner des erreurs de lecture.
2. Mettre le moteur en marche, le chauffer pendant dix minutes jusqu'à ce que l'huile moteur atteigne la température normale de 60 °C (140 °F), puis le couper.
3. Attendre quelques minutes que l'huile se stabilise, puis vérifier son niveau à travers le hublot de contrôle du niveau d'huile, situé au côté inférieur droit du carter moteur.

N.B.

Le niveau d'huile moteur doit se situer entre les repères de niveau minimum et maximum.

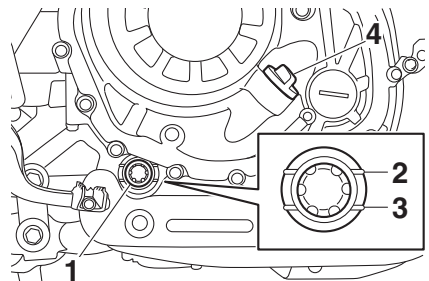

1. Hublot de contrôle du niveau d'huile moteur
2. Repère de niveau maximum
3. Repère de niveau minimum
4. Bouchon de remplissage de l'huile moteur

Entretien périodique et réglage

4. Si le niveau d'huile moteur est inférieur au repère de niveau minimum, ajouter de l'huile du type recommandé jusqu'au niveau spécifié.

N.B.

Contrôler l'état du joint torique et le remplacer s'il est abîmé.

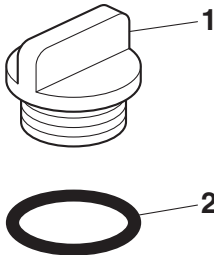

1. Bouchon de remplissage de l'huile moteur
2. Joint torique

Changement de l'huile moteur (avec ou sans remplacement de la cartouche du filtre à huile)

1. Dresser le véhicule sur un plan horizontal.
2. Mettre le moteur en marche, le faire chauffer pendant quelques minutes, puis le couper.
3. Placer un bac à vidange sous le réservoir d'huile afin d'y recueillir l'huile usagée.
4. Retirer le bouchon de remplissage, la vis de vidange et son joint afin de vider l'huile du réservoir d'huile.

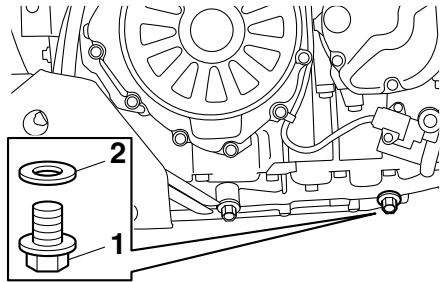

1. Vis de vidange d'huile moteur (réservoir d'huile)
2. Joint

5. Placer un bac à vidange sous le moteur afin d'y recueillir l'huile usagée.
6. Retirer la vis de vidange de l'huile moteur et son joint afin de vider le carter moteur.

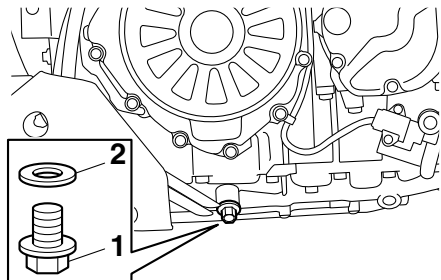

1. Vis de vidange d'huile moteur (carter moteur)
2. Joint

N.B.

Passer les étapes 7 –11 si l'on ne procède pas au remplacement de la cartouche du filtre à huile.

7. Déposer le carénage C. (Voir page 6-9.)
8. Déposer la cartouche du filtre à huile à l'aide d'une clé pour filtre à huile.

Entretien périodique et réglage

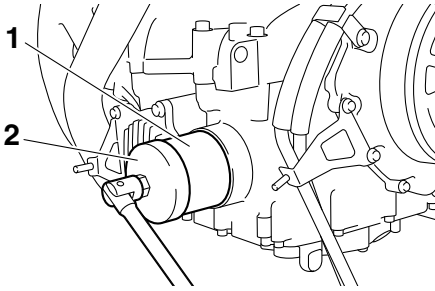

1. Cartouche de filtre à huile
2. Clé pour filtre à huile

N.B.

Des clés pour filtre à huile sont disponibles chez les concessionnaires Yamaha.

9. Enduire le joint torique de la cartouche du filtre à huile neuve d'une fine couche d'huile moteur propre.

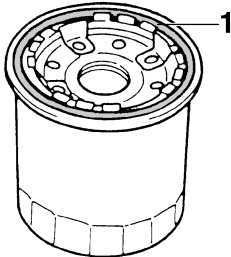

1. Joint torique

N.B.

S'assurer que le joint torique est bien logé dans son siège.

10. Mettre la cartouche du filtre à huile neuve en place à l'aide d'une clé pour filtre à huile, puis la serrer au couple spécifié à l'aide d'une clé dynamométrique.

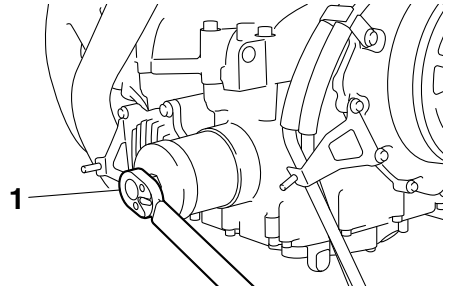

1. Clé dynamométrique

Couple de serrage :

Cartouche du filtre à huile :
17 N·m (1.7 kgf·m, 13 lb·ft)

11. Reposer le carénage.
12. Remettre les vis de vidange d'huile moteur et leur joint neuf en place, puis serrer les vis à leur couple spécifique.

Couples de serrage :

Vis de vidange d'huile moteur (carter moteur) :
20 N·m (2.0 kgf·m, 15 lb·ft)
Vis de vidange d'huile moteur (réservoir d'huile) :
20 N·m (2.0 kgf·m, 15 lb·ft)

13. Remettre à niveau en ajoutant la quantité spécifiée de l'huile moteur recommandée.

Huile moteur recommandée :

Voir page 8-1.

Quantité d'huile :

Changement d'huile:
3.10 L (3.28 US qt, 2.73 Imp.qt)
Avec dépose du filtre à huile:
3.40 L (3.59 US qt, 2.99 Imp.qt)

N.B.

Bien veiller à essuyer toute coulure d'huile après que le moteur et le système d'échappement ont refroidi.

Entretien périodique et réglage

FCA11621

ATTENTION

- Ne pas mélanger d'additif chimique à l'huile afin d'éviter tout patinage de l'embrayage, car l'huile moteur lubrifie également l'embrayage. Ne pas utiliser des huiles de grade diesel "CD" ni des huiles de grade supérieur à celui spécifié. S'assurer également de ne pas utiliser une huile portant la désignation "ENERGY CONSERVING II" ou la même désignation avec un chiffre plus élevé.
- S'assurer qu'aucune crasse ou objet ne pénètre dans le carter moteur.

FCA10402

ATTENTION

Si le témoin d'alerte du niveau d'huile tremblote ou ne s'éteint pas même si le niveau d'huile est conforme, couper immédiatement le moteur, et faire contrôler le véhicule par un concessionnaire Yamaha.

17. Couper le moteur, attendre quelques minutes que l'huile se stabilise, puis vérifier le niveau d'huile et faire l'appoint, si nécessaire.

14. Contrôler l'état du joint torique et le remplacer s'il est abîmé.

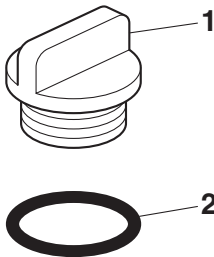

1. Bouchon de remplissage de l'huile moteur
2. Joint torique

15. Remettre le bouchon de remplissage de l'huile moteur en place et le serrer.
16. Mettre le moteur en marche et le laisser tourner au ralenti pendant quelques minutes et contrôler s'il y a présence de fuites d'huile. En cas de fuite d'huile, couper immédiatement le moteur et rechercher la cause.

N.B.

Une fois le moteur mis en marche, le témoin d'alerte du niveau d'huile doit s'éteindre si le niveau d'huile est suffisant.

Entretien périodique et réglage

FAU20017

Huile de couple conique arrière

Il faut s'assurer avant chaque départ qu'il n'y a pas de fuite d'huile au niveau du carter de couple conique arrière. Si une fuite est détectée, faire contrôler et réparer le véhicule par un concessionnaire Yamaha. Il faut en outre procéder à la vérification du niveau et au changement de l'huile de couple conique arrière aux fréquences spécifiées dans le tableau des entretiens et graissages périodiques.

FWA10371

AVERTISSEMENT

- S'assurer qu'aucune crasse ou objet ne pénètre dans le carter de couple conique arrière.
- Veiller à ne pas mettre d'huile sur le pneu ou la roue.

Contrôle du niveau d'huile de couple conique arrière

1. Dresser le véhicule sur sa béquille centrale.

N.B.

S'assurer que le véhicule est bien à la verticale avant de contrôler le niveau d'huile. Une légère inclinaison peut entraîner des erreurs de lecture.

2. Retirer le bouchon de remplissage de l'huile du couple conique arrière et son joint, puis vérifier le niveau d'huile dans le carter de couple conique arrière.

N.B.

L'huile doit arriver jusqu'au bord de l'orifice de remplissage.

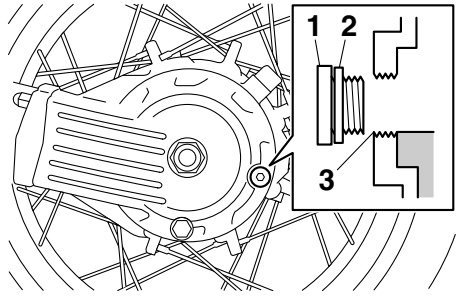

1. Bouchon de remplissage d'huile de couple conique arrière
 2. Joint
 3. Niveau d'huile correct
3. Si l'huile n'atteint pas le bord de l'orifice de remplissage, ajouter la quantité nécessaire d'huile du type recommandé jusqu'au niveau spécifié.
 4. Contrôler l'état du joint et le remplacer s'il est abîmé.
 5. Remettre le bouchon de remplissage et un joint neuf en place, puis serrer le bouchon au couple spécifié.

Couple de serrage :

Bouchon de remplissage d'huile de couple conique arrière :
23 N·m (2.3 kgf·m, 17 lb·ft)

Changement de l'huile de couple conique arrière

1. Dresser le véhicule sur un plan horizontal.
2. Placer un bac à vidange sous le carter de couple conique arrière afin d'y recueillir l'huile usagée.
3. Retirer le bouchon de remplissage d'huile, la vis de vidange et leur joint afin de vidanger l'huile du carter de couple conique arrière.

Entretien périodique et réglage

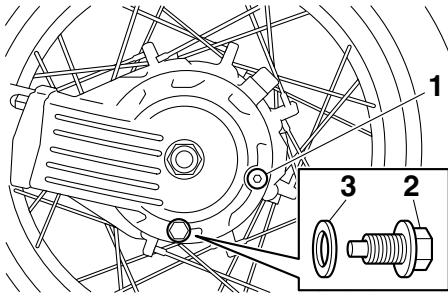

1. Bouchon de remplissage d'huile de couple conique arrière
2. Vis de vidange d'huile de couple conique arrière
3. Joint
4. Remettre la vis de vidange et un joint neuf en place, puis serrer la vis au couple spécifié.

Couple de serrage :

Bouchon de remplissage d'huile de couple conique arrière :
23 N·m (2.3 kgf·m, 17 lb·ft)

8. S'assurer que le carter de couple conique arrière ne fuit pas. Si une fuite d'huile est détectée, il faut en rechercher la cause.

6

Couple de serrage :

Vis de vidange de l'huile de couple conique arrière :
23 N·m (2.3 kgf·m, 17 lb·ft)

5. Faire l'appoint en versant de l'huile de couple conique arrière du type spécifié jusqu'au bord de l'orifice de remplissage.

Huile du couple conique arrière recommandée :

Huile Yamaha de couple conique SAE 80W-90 API GL-5 ou huile pour engrenages hypoides SAE 80 API GL-4

Quantité d'huile :

0.20 L (0.21 US qt, 0.18 Imp.qt)

6. Contrôler l'état du joint de bouchon de remplissage et le remplacer s'il est abîmé.
7. Remettre le bouchon de remplissage et son joint en place, puis serrer le bouchon au couple spécifié.

Liquide de refroidissement

FAU20071

Il faut contrôler le niveau du liquide de refroidissement avant chaque départ. Il convient également de changer le liquide de refroidissement aux fréquences spécifiées dans le tableau des entretiens et graissages périodiques.

Contrôle du niveau

FAU40157

1. Dresser le véhicule sur sa béquille centrale.

N.B.

- Le niveau du liquide de refroidissement doit être vérifié le moteur froid, car il varie en fonction de la température du moteur.
- S'assurer que le véhicule est bien à la verticale avant de contrôler le niveau du liquide de refroidissement. Une légère inclinaison peut entraîner des erreurs de lecture.

2. Contrôler le niveau du liquide de refroidissement dans le vase d'expansion.

N.B.

Le niveau du liquide de refroidissement doit se situer entre les repères de niveau minimum et maximum.

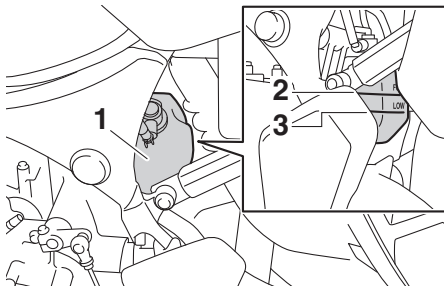

1. Vase d'expansion
2. Repère de niveau maximum
3. Repère de niveau minimum

3. Si le niveau du liquide de refroidissement est inférieur ou égal au repère de niveau minimum, retirer le bouchon du vase d'expansion.

AVERTISSEMENT ! Retirer uniquement le bouchon du vase d'expansion. Ne jamais essayer de retirer le bouchon du radiateur tant que le moteur est chaud. [FWA15162]

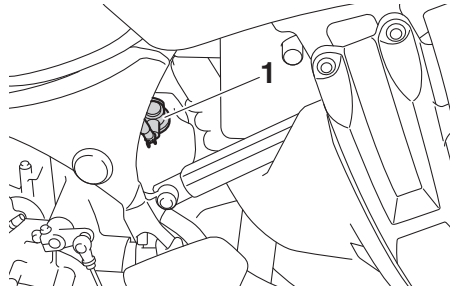

1. Bouchon du vase d'expansion

4. Ajouter du liquide de refroidissement ou de l'eau distillée jusqu'au repère de niveau maximum, puis remettre le bouchon du vase d'expansion en place. **ATTENTION : Si l'on ne peut se procurer du liquide de refroidissement, utiliser de l'eau distillée ou de l'eau du robinet douce. Ne pas utiliser d'eau dure ou salée, car cela endommagerait le moteur. Si l'on a utilisé de l'eau au lieu de liquide de refroidissement, il faut la remplacer par du liquide de refroidissement dès que possible afin de protéger le circuit de refroidissement du gel et de la corrosion. Si on a ajouté de l'eau au liquide de refroidissement, il convient de faire rétablir le plus rapidement possible le taux d'antigel par un concessionnaire Yamaha, afin de rendre toutes ses propriétés au liquide de refroidissement.** [FCA10473]

Entretien périodique et réglage

**Capacité du vase d'expansion
(jusqu'au repère de niveau
maximum) :**
0.26 L (0.27 US qt, 0.23 Imp.qt)

FAU33032

Changement du liquide de refroidissement

Il convient de changer le liquide de refroidissement aux fréquences spécifiées dans le tableau des entretiens et graissages périodiques. Confier le changement du liquide de refroidissement à un concessionnaire Yamaha. **AVERTISSEMENT ! Ne jamais essayer de retirer le bouchon du radiateur tant que le moteur est chaud.** [FWA10382]

FAU36765

Élément du filtre à air

Il convient de remplacer l'élément du filtre à air aux fréquences spécifiées dans le tableau des entretiens et graissages périodiques. Confier le remplacement de l'élément du filtre à air à un concessionnaire Yamaha.

Entretien périodique et réglage

Contrôle du régime de ralenti du moteur

FAU44735

Contrôler et, si nécessaire, faire régler le régime de ralenti du moteur par un concessionnaire Yamaha.

Régime de ralenti du moteur :
1050–1150 tr/mn

Contrôle de la garde de la poignée des gaz

FAU21386

Mesurer la garde de la poignée des gaz comme illustré.

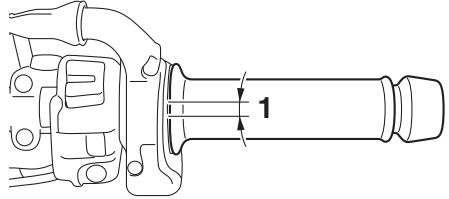

1. Garde de la poignée des gaz

Garde de la poignée des gaz :
3.0–5.0 mm (0.12–0.20 in)

Contrôler régulièrement la garde de la poignée des gaz et, si nécessaire, la faire régler par un concessionnaire Yamaha.

Jeu des soupapes

À la longue, le jeu aux soupapes se modifie, ce qui provoque un mauvais mélange carburant-air ou produit un bruit anormal. Pour éviter ce problème, il faut faire régler le jeu aux soupapes par un concessionnaire Yamaha aux fréquences spécifiées dans le tableau des entretiens et graissages périodiques.

Pneus

Les pneus sont le seul contact entre le véhicule et la route. Quelles que soient les conditions de conduite, la sécurité repose sur une très petite zone de contact avec la route. Par conséquent, il est essentiel de garder en permanence les pneus en bon état et de les remplacer au moment opportun par les pneus spécifiés.

Pression de gonflage

Il faut contrôler et, le cas échéant, régler la pression de gonflage des pneus avant chaque utilisation du véhicule.

FWA10504

AVERTISSEMENT

La conduite d'un véhicule dont les pneus ne sont pas gonflés à la pression correcte peut être la cause de blessures graves, voire de mort, en provoquant une perte de contrôle.

- **Contrôler et régler la pression de gonflage des pneus lorsque ceux-ci sont à la température ambiante.**
- **Adapter la pression de gonflage des pneus à la vitesse de conduite et au poids total du pilote, du passager, des bagages et des accessoires approuvés pour ce modèle.**

Pression de gonflage (contrôlée les pneus froids) :

1 personne :

Avant :

225 kPa (2.25 kgf/cm², 33 psi)

Arrière :

250 kPa (2.50 kgf/cm², 36 psi)

2 personnes :

Avant :

225 kPa (2.25 kgf/cm², 33 psi)

Arrière :

290 kPa (2.90 kgf/cm², 42 psi)

Charge* maximale :

204 kg (450 lb)

* Poids total du pilote, du passager, du chargement et des accessoires

Entretien périodique et réglage

FWA10512

⚠ AVERTISSEMENT

Ne jamais surcharger le véhicule. La conduite d'un véhicule surchargé peut être la cause d'un accident.

Contrôle des pneus

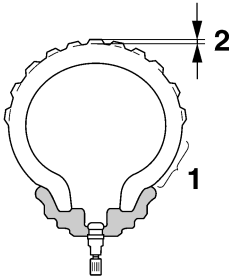

1. Flanc de pneu
2. Profondeur de sculpture de pneu

Contrôler les pneus avant chaque départ. Si la bande de roulement centrale a atteint la limite spécifiée, si un clou ou des éclats de verre sont incrustés dans le pneu ou si son flanc est craquelé, faire remplacer immédiatement le pneu par un concessionnaire Yamaha.

Profondeur de sculpture de pneu minimale (avant et arrière) :
1.6 mm (0.06 in)

N.B.

La limite de profondeur des sculptures peut varier selon les législations nationales. Il faut toujours se conformer à la législation du pays dans lequel on utilise le véhicule.

FWA10472

⚠ AVERTISSEMENT

- Faire remplacer par un concessionnaire Yamaha tout pneu usé à l'excès. La conduite avec des pneus usés compromet la stabilité du véhicule et est en outre illégale.

- Le remplacement des pièces se rapportant aux freins et aux roues doit être confié à un concessionnaire Yamaha, car celui-ci possède les connaissances et l'expérience nécessaires à ces travaux.
- Après avoir remplacé un pneu, éviter de faire de la vitesse jusqu'à ce que le pneu soit "rodé" et ait acquis toutes ses caractéristiques.

Renseignements sur les pneus

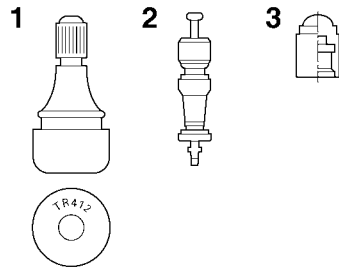

1. Valve de gonflage
2. Obus de valve de gonflage
3. Capuchon de valve de gonflage et joint

Ce modèle est équipé de pneus sans chambre à air (Tubeless) et de valves de gonflage.

Les pneus s'usent, même s'ils n'ont pas été utilisés ou n'ont été utilisés qu'occasionnellement. Des craquelures sur la bande de roulement et les flancs du pneu, parfois accompagnées d'une déformation de la carcasse, sont des signes significatifs du vieillissement du pneu. Les vieux pneus et les pneus usagés doivent être contrôlés par des professionnels du pneumatique afin de s'assurer qu'ils peuvent encore servir.

Entretien périodique et réglage

FWA10902

AVERTISSEMENT

- Les pneus avant et arrière doivent être de la même conception et du même fabricant afin de garantir une bonne tenue de route et éviter les accidents.
- Toujours remettre correctement les capuchons de valve en place afin de prévenir toute chute de la pression de gonflage.
- Afin d'éviter tout dégonflement des pneus lors de la conduite, utiliser exclusivement les valves et obus de valve figurant ci-dessous.

Après avoir subi de nombreux tests, seuls les pneus cités ci-après ont été homologués par Yamaha pour ce modèle.

- Remplacer les pneus exclusivement par des pneus de type spécifique. D'autres pneus risquent d'éclater lors de la conduite à très grande vitesse.
- Avant d'être légèrement usés, des pneus neufs peuvent adhérer relativement mal à certains revêtements de route. Il ne faut donc pas rouler à très grande vitesse pendant les premiers 100 km (60 mi) après le remplacement d'un pneu.
- Faire "chauffer" les pneus avant de rouler à grande vitesse.
- Toujours adapter la pression de gonflage aux conditions de conduite.

6

Pneu avant :

Taille :

110/80R19M/C 59V

Fabricant/modèle :

BRIDGESTONE/BW501

Pneu arrière :

Taille :

150/70R17M/C 69V

Fabricant/modèle :

BRIDGESTONE/BW502

AVANT et ARRIÈRE :

Valve de gonflage :

TR412

Obus de valve :

#9100 (d'origine)

FWA10601

AVERTISSEMENT

Cette moto est équipée de pneus pour conduite à très grande vitesse. Afin de tirer le meilleur profit de ces pneus, il convient de respecter les consignes qui suivent.

Roues à rayons

Pour assurer un fonctionnement optimal, une longue durée de service et une bonne sécurité de conduite, prendre note des points suivants concernant les roues recommandées.

- Avant chaque démarrage, il faut s'assurer que les jantes de roue ne sont pas craquelées, qu'elles n'ont pas de saut, ne sont pas voilées ou tout autrement endommagées, et il faut contrôler le serrage et le bon état des rayons. Si une roue est endommagée de quelque façon, la faire remplacer par un concessionnaire Yamaha. Ne jamais tenter une quelconque réparation sur une roue. Toute roue déformée ou craquelée doit être remplacée.
- Il faut équilibrer une roue à chaque fois que le pneu ou la roue sont remplacés ou remis en place après démontage. Une roue mal équilibrée se traduit par un mauvais rendement, une mauvaise tenue de route et réduit la durée de service du pneu.

Levier d'embrayage

Ce modèle étant muni d'un embrayage hydraulique, il n'est donc pas nécessaire de régler la garde du levier d'embrayage. Toutefois, il est nécessaire de contrôler le circuit hydraulique et de s'assurer de l'absence de toute fuite avant chaque départ. Si la garde du levier d'embrayage devient excessive et que les changements de rapport deviennent brutaux ou si l'embrayage patine, entraînant un retard de réponse à l'accélération, il y a probablement de l'air dans le circuit d'embrayage. Dans ce cas, ne pas utiliser la moto avant d'avoir fait purger le circuit par un concessionnaire Yamaha.

Contrôle de la garde du levier de frein

FAU37914

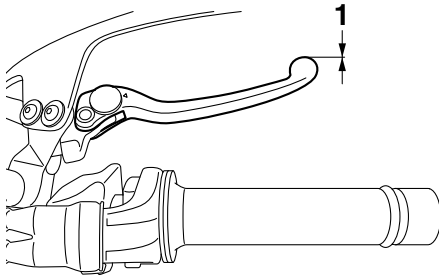

1. Garde nulle au levier de frein

La garde à l'extrémité du levier de frein doit être inexistante. Si ce n'est pas le cas, faire contrôler le circuit des freins par un concessionnaire Yamaha.

FWA14212

6

⚠ AVERTISSEMENT

Une sensation de mollesse dans le levier de frein pourrait signaler la présence d'air dans le circuit de freinage. Dans ce cas, ne pas utiliser le véhicule avant d'avoir fait purger le circuit par un concessionnaire Yamaha. La présence d'air dans le circuit hydraulique réduit la puissance de freinage et cela pourrait provoquer la perte de contrôle du véhicule et être la cause d'un accident.

Contacteurs de feu stop

FAU22283

Le feu stop s'allume par l'action de la pédale et du levier de frein, et devrait s'allumer juste avant que le freinage ne fasse effet. Comme les contacteurs de feu stop sont des organes du système de régulateur de vitesse, leur réglage doit être confié à un concessionnaire Yamaha, en raison de ses connaissances et de son expérience en la matière.

Contrôle des plaquettes de frein avant et arrière

FAU22393

Contrôler l'usure des plaquettes de frein avant et arrière aux fréquences spécifiées dans le tableau des entretiens et graissages périodiques.

Plaquettes de frein avant

FAU36891

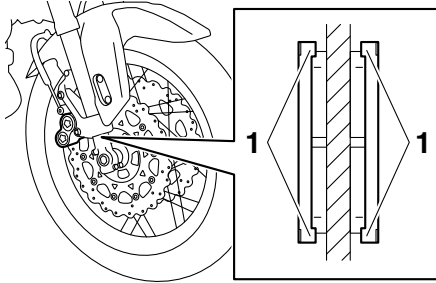

1. Ergot d'indication d'usure de plaquette de frein

Chaque plaquette de frein avant est munie d'indicateurs d'usure. Les indicateurs permettent de contrôler l'usure des plaquettes sans devoir démonter le frein. Contrôler l'usure de plaquette en vérifiant la position des indicateurs d'usure tout en actionnant le frein. Si une plaquette de frein est usée au point qu'un indicateur touche presque le disque de frein, faire remplacer la paire de plaquettes par un concessionnaire Yamaha.

Plaquettes de frein arrière

FAU22501

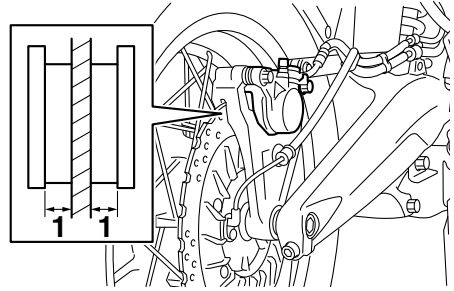

1. Épaisseur de la garniture

S'assurer du bon état des plaquettes de frein arrière et mesurer l'épaisseur des garnitures. Si une plaquette de frein est endommagée ou si l'épaisseur d'une garniture est inférieure à 0.8 mm (0.03 in), faire remplacer la paire de plaquettes par un concessionnaire Yamaha.

Entretien périodique et réglage

FAU40262

Contrôle du niveau du liquide de frein

Avant de démarrer, s'assurer que le niveau du liquide de frein dépasse le repère de niveau minimum. S'assurer que le haut du réservoir est à l'horizontale avant de vérifier le niveau du liquide de frein. Faire l'appoint de liquide de frein si nécessaire.

Frein avant

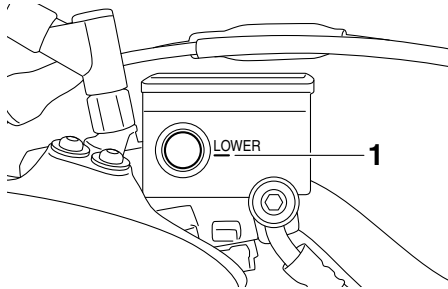

1. Repère de niveau minimum

Frein arrière

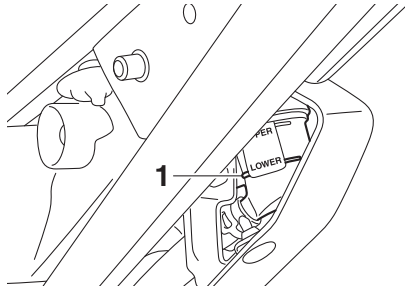

1. Repère de niveau minimum

Liquide de frein spécifié :
DOT 4

FWA16011

AVERTISSEMENT

Un entretien incorrect peut entraîner la perte de capacité de freinage. Prendre les précautions suivantes :

- Un niveau du liquide de frein insuffisant pourrait provoquer la formation de bulles d'air dans le circuit de freinage, ce qui réduirait l'efficacité des freins.
- Nettoyer le bouchon de remplissage avant de le retirer. Utiliser exclusivement du liquide de frein DOT 4 provenant d'un bidon neuf.
- Utiliser uniquement le liquide de frein spécifié, sous peine de risquer d'abîmer les joints en caoutchouc, ce qui provoquerait une fuite.
- Toujours faire l'appoint avec un liquide de frein du même type que celui qui se trouve dans le circuit. L'ajout d'un liquide de frein autre que le DOT 4 risque de provoquer une réaction chimique nuisible.
- Veiller à ne pas laisser pénétrer d'eau ni des poussières dans le réservoir de liquide de frein. L'eau abaisse nettement le point d'ébullition du liquide et risque de provoquer un bouchon de vapeur ou "vapor lock"; la crasse risque d'obstruer les valves du système hydraulique ABS.

FCA17641

ATTENTION

Le liquide de frein risque d'endommager les surfaces peintes ou en plastique. Toujours essuyer soigneusement toute trace de liquide renversé.

L'usure des plaquettes de frein entraîne une baisse progressive du niveau du liquide de frein. Un niveau de liquide bas peut signaler l'usure des plaquettes ou la présence d'une fuite dans le circuit de frein ; il convient dès lors de contrôler l'usure des plaquettes et l'étanchéité du circuit de frein. Si le niveau du liquide de

frein diminue soudainement, faire contrôler le véhicule par un concessionnaire Yamaha avant de reprendre la route.

Changement du liquide de frein et d'embrayage

Faire changer les liquides de frein et d'embrayage par un concessionnaire Yamaha aux fréquences spécifiées dans le tableau des entretiens et graissages périodiques. Il convient également de faire remplacer les bagues d'étanchéité des maîtres cylindres de frein et d'embrayage et des étriers, ainsi que les durites de frein et d'embrayage aux fréquences indiquées ci-dessous ou chaque fois qu'elles sont endommagées ou qu'elles fuient.

- Bagues d'étanchéité : Remplacer tous les deux ans.
- Durites de frein et d'embrayage : Remplacer tous les quatre ans.

Entretien périodique et réglage

FAU23115

Contrôle et lubrification de la poignée des gaz et du câble des gaz

Contrôler le fonctionnement de la poignée des gaz avant chaque départ. Il convient en outre de faire lubrifier le câble par un concessionnaire Yamaha aux fréquences spécifiées dans le tableau des entretiens et graissages périodiques.

Le câble des gaz est équipé d'un cache en caoutchouc. S'assurer que le cache est correctement en place. Le cache n'empêche pas parfaitement la pénétration d'eau, même lorsqu'il est monté correctement. Il convient donc de veiller à ne pas verser directement de l'eau sur le cache ou le câble lors du lavage du véhicule. En cas d'encrassement, essayer le câble ou le cache avec un chiffon humide.

FAU44276

Contrôle et lubrification de la pédale de frein et du sélecteur

Contrôler le fonctionnement de la pédale de frein et du sélecteur avant chaque départ et lubrifier les articulations quand nécessaire.

Pédale de frein

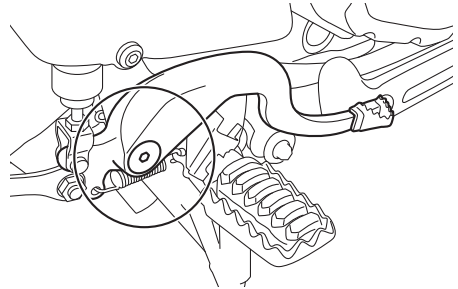

Sélecteur au pied

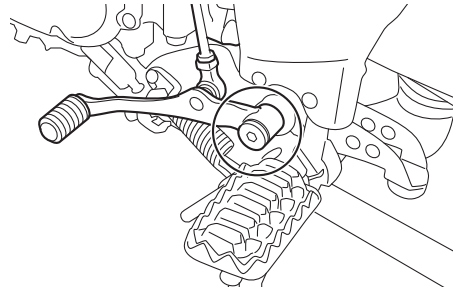

Lubrifiant recommandé :

Graisse à base de savon au lithium

Entretien périodique et réglage

Contrôle et lubrification des leviers de frein et d'embrayage

FAU43602

Contrôler le fonctionnement des leviers de frein et d'embrayage avant chaque départ et lubrifier les articulations de levier quand nécessaire.

Levier de frein

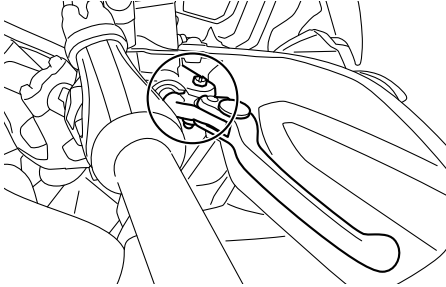

Levier d'embrayage

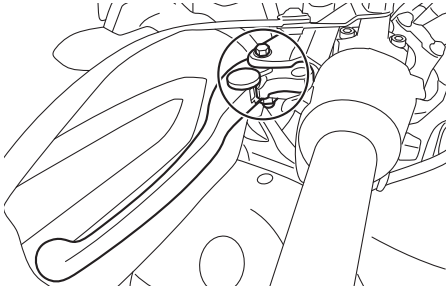

Lubrifiant recommandé :
Graisse silicone

Contrôle et lubrification des béquilles centrale et latérale

FAU23215

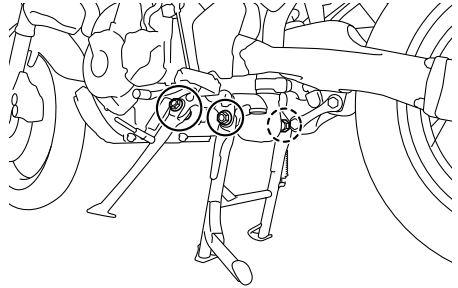

Contrôler le fonctionnement des béquilles centrale et latérale avant chaque départ et lubrifier les articulations et les points de contact des surfaces métalliques quand nécessaire.

FWA10742

⚠ AVERTISSEMENT

Si les béquilles latérale ou centrale ne se déploient et ne se replient pas en douceur, les faire contrôler et, si nécessaire, réparer par un concessionnaire Yamaha. Une béquille centrale ou latérale déployée risque de toucher le sol et de distraire le pilote, qui pourrait perdre le contrôle du véhicule.

Lubrifiant recommandé :
Graisse à base de savon au lithium

Lubrification des pivots du bras oscillant

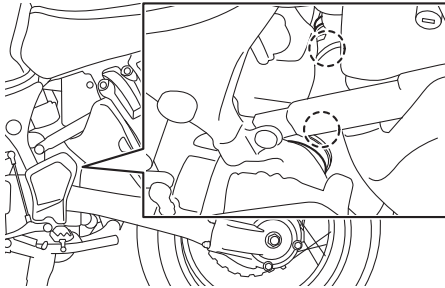

Faire contrôler les pivots du bras oscillant par un bras oscillant aux fréquences spécifiées dans le tableau des entretiens et graissages périodiques.

Lubrifiant recommandé :
Graisse à base de savon au lithium

6

Contrôle de la fourche

Il faut contrôler l'état et le fonctionnement de la fourche en procédant comme suit aux fréquences spécifiées dans le tableau des entretiens et graissages périodiques.

Contrôle de l'état général

S'assurer que les tubes plongeurs ne sont ni griffés ni endommagés et que les fuites d'huile ne sont pas importantes.

Contrôle du fonctionnement

1. Placer le véhicule sur un plan horizontal et veiller à ce qu'il soit dressé à la verticale. **AVERTISSEMENT ! Pour éviter les accidents corporels, caler solidement le véhicule pour qu'il ne puisse se renverser.** [FWA10752]
2. Tout en actionnant le frein avant, appuyer fermement à plusieurs reprises sur le guidon afin de contrôler si la fourche se comprime et se détend en douceur.

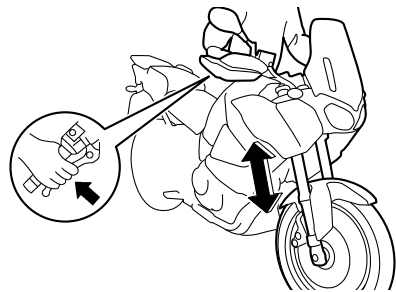

ATTENTION

Si la fourche est endommagée ou si elle ne fonctionne pas en douceur, la faire contrôler et, si nécessaire, réparer par un concessionnaire Yamaha.

Contrôle de la direction

Des roulements de direction usés ou desserrés peuvent représenter un danger. Il convient dès lors de vérifier le fonctionnement de la direction en procédant comme suit aux fréquences spécifiées dans le tableau des entretiens et graissages périodiques.

1. Dresser le véhicule sur sa béquille centrale. **AVERTISSEMENT ! Pour éviter les accidents corporels, caler solidement le véhicule pour qu'il ne puisse se renverser.** [FWA10752]
2. Maintenir la base des bras de fourche et essayer de les déplacer vers l'avant et l'arrière. Si un jeu quelconque est ressenti, faire contrôler et, si nécessaire, réparer la direction par un concessionnaire Yamaha.

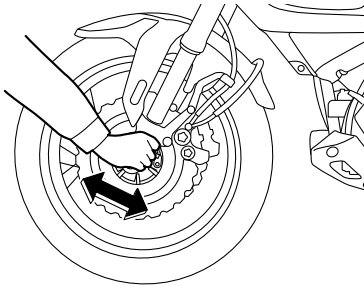

Contrôle des roulements de roue

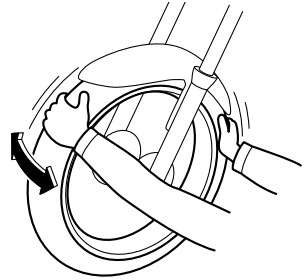

Contrôler les roulements de roue avant et arrière aux fréquences spécifiées dans le tableau des entretiens et graissages périodiques. Si le moyeu de roue a du jeu ou si la roue ne tourne pas régulièrement, faire contrôler les roulements de roue par un concessionnaire Yamaha.

Entretien périodique et réglage

FAU34227

Batterie

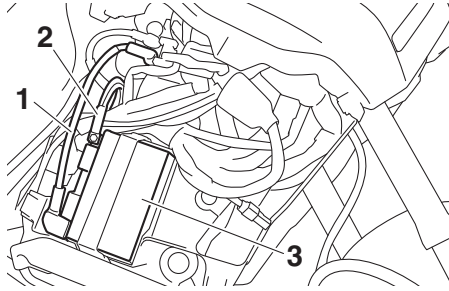

1. Câble positif de batterie (rouge)
2. Câble négatif de batterie (noir)
3. Batterie

La batterie se situe derrière le carénage A. (Voir page 6-9.)

La batterie de ce véhicule est de type plomb-acide à régulation par soupape (VRLA). Il n'est pas nécessaire de contrôler le niveau d'électrolyte ni d'ajouter de l'eau distillée. Il convient toutefois de vérifier la connexion des câbles de batterie et de resserrer, si nécessaire.

FWA10761

AVERTISSEMENT

- L'électrolyte de batterie est extrêmement toxique, car l'acide sulfurique qu'il contient peut causer de graves brûlures. Éviter tout contact d'électrolyte avec la peau, les yeux ou les vêtements et toujours se protéger les yeux lors de travaux à proximité d'une batterie. En cas de contact avec de l'électrolyte, effectuer les PREMIERS SOINS suivants.
 - EXTERNE : rincer abondamment à l'eau courante.
 - INTERNE : boire beaucoup d'eau ou de lait et consulter immédiatement un médecin.
 - YEUX : rincer à l'eau courante pendant 15 minutes et consulter rapidement un médecin.

- Les batteries produisent de l'hydrogène, un gaz inflammable. Éloigner la batterie des étincelles, flammes, cigarettes, etc., et toujours veiller à bien ventiler la pièce où l'on recharge une batterie, si la charge est effectuée dans un endroit clos.
- TENIR TOUTE BATTERIE HORS DE PORTÉE DES ENFANTS.

Charge de la batterie

Confier la charge de la batterie à un concessionnaire Yamaha dès que possible si elle semble être déchargée. Ne pas oublier qu'une batterie se décharge plus rapidement si le véhicule est équipé d'accessoires électriques.

FCA16522

ATTENTION

Recourir à un chargeur spécial à tension constante pour charger les batteries de type plomb-acide à régulation par soupape (VRLA). Le recours à un chargeur de batterie conventionnel endommagerait la batterie.

Entreposage de la batterie

1. Quand le véhicule est remis pendant un mois ou plus, déposer la batterie, la recharger complètement et la ranger dans un endroit frais et sec. **ATTENTION : Avant de déposer la batterie, s'assurer de désactiver le contacteur à clé, puis débrancher le câble négatif avant de débrancher le câble positif.** [FCA16304]
2. Quand la batterie est remise pour plus de deux mois, il convient de la contrôler au moins une fois par mois et de la recharger quand nécessaire.
3. Charger la batterie au maximum avant de la remonter sur le véhicule. **ATTENTION : Avant de reposer la batterie, s'assurer de désactiver le**

contacteur à clé, puis brancher le câble positif avant de brancher le câble négatif. [FCA16842]

- Après avoir remonté la batterie, toujours veiller à connecter correctement ses câbles aux bornes.

FCA16531

ATTENTION

Toujours veiller à ce que la batterie soit chargée. Remiser une batterie déchargée risque de l'endommager de façon irréversible.

Remplacement des fusibles

Les boîtiers à fusibles et le fusible du moteur du système ABS sont situés derrière le carénage A et le fusible principal, le fusible du régulateur de vitesse et le fusible du feu stop derrière le carénage B. (Voir page 6-9.)

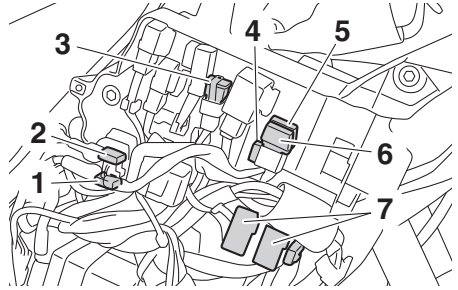

- Fusible du moteur ABS
- Fusible de rechange du moteur ABS
- Fusible principal
- Fusible de rechange
- Fusible du régulateur de vitesse
- Fusible de feu stop
- Boîtier à fusibles

Entretien périodique et réglage

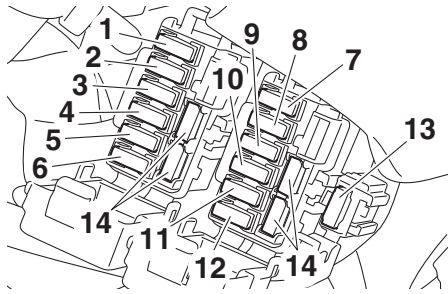

1. Fusible de phare
2. Fusible du solénoïde d'ABS
3. Fusible de papillon des gaz électronique
4. Fusible du système d'injection de carburant
5. Fusible de sauvegarde (montre et immobilisateur antivol)
6. Fusible du moteur du ventilateur de radiateur
7. Fusible d'allumage
8. Fusible du système de signalisation
9. Fusible du bloc de commande ABS
10. Fusible de borne 1 (pour la prise pour accessoire CC)
11. Fusible des feux de stationnement
12. Fusible O/P (option)
13. Fusible de suspension
14. Fusible de recharge

Si un fusible est grillé, le remplacer comme suit.

1. Tourner la clé de contact sur "OFF" et éteindre le circuit électrique concerné.
2. Déposer le fusible grillé et le remplacer par un fusible neuf de l'intensité spécifiée. **AVERTISSEMENT ! Ne pas utiliser de fusible de calibre supérieur à celui recommandé afin d'éviter de gravement endommager l'installation électrique, voire de provoquer un incendie.** [FWA15132]

Fusibles spécifiés :

- Fusible principal: 50.0 A
- Fusible de borne 1: 3.0 A
- Fusible de phare: 20.0 A
- Fusible feux de stop: 1.0 A
- Fusible des feux de stationnement: 7.5 A
- Fusible du système de signalisation: 7.5 A
- Fusible d'allumage: 20.0 A
- Fusible du moteur du ventilateur de radiateur: 20.0 A
- Fusible de sauvegarde: 7.5 A
- Fusible de papillon des gaz électronique: 7.5 A
- Fusible du système d'injection de carburant: 20.0 A
- Fusible du solénoïde d'ABS: 20.0 A
- Fusible du bloc de commande ABS: 7.5 A
- Fusible du moteur ABS: 30.0 A
- Fusible de suspension: 15.0 A
- Fusible du régulateur de vitesse: 1.0 A
- Fusible O/P (option): 20.0 A

3. Tourner la clé de contact sur "ON" et allumer le circuit électrique concerné afin de vérifier si le dispositif électrique fonctionne.
4. Si le fusible neuf grille immédiatement, faire contrôler l'installation électrique par un concessionnaire Yamaha.

FAU39014

Remplacement d'une ampoule de phare

Ce modèle est équipé de phares à ampoule halogène. Si une ampoule de phare grille, la remplacer comme suit :

FCA10651

ATTENTION

Veiller à ne pas endommager les pièces suivantes :

- **Ampoule de phare**

Ne jamais toucher le verre d'une ampoule de phare afin de ne pas laisser de résidus gras. La graisse réduit la transparence du verre mais aussi la luminosité de l'ampoule, ainsi que sa durée de service. Nettoyer soigneusement toute crasse ou trace de doigts sur l'ampoule avec un chiffon imbibé d'alcool ou de diluant pour peinture.

- **Lentille de phare**

Ne pas coller de pellicules colorées ni autres adhésifs sur la lentille du phare.

Ne pas monter une ampoule de phare d'un wattage supérieur à celui spécifié.

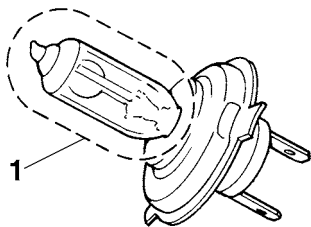

1. Ne pas toucher le verre de l'ampoule.

1. Déposer la protection de l'ampoule de phare en la tournant dans le sens inverse des aiguilles d'une montre.

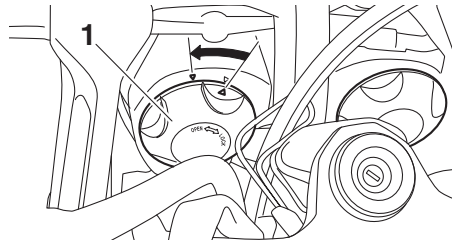

1. Protection de l'ampoule de phare

2. Débrancher la fiche rapide du phare.

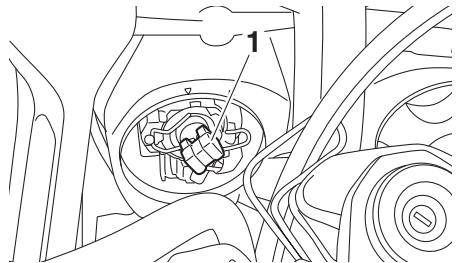

1. Fiche rapide de phare

3. Décrocher le porte-ampoule du phare, puis retirer l'ampoule grillée.

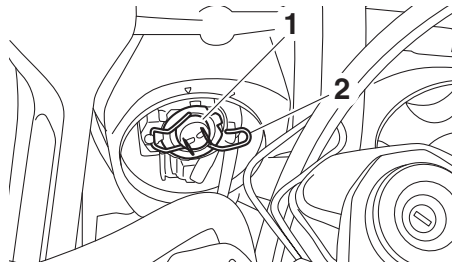

1. Ampoule de phare

2. Porte-ampoule du phare

4. Monter une ampoule de phare neuve et la fixer à l'aide du porte-ampoule.
5. Brancher la fiche rapide du phare.
6. Reposer la protection de l'ampoule de phare en la tournant dans le sens des aiguilles d'une montre.

7. Si nécessaire, faire régler le faisceau de phare par un concessionnaire Yamaha.

Remplacement d'une ampoule de veilleuse

Ce véhicule est équipé de deux veilleuses. Si une ampoule de veilleuse grille, la remplacer comme suit.

1. Déposer le pare-brise après avoir retiré les vis.

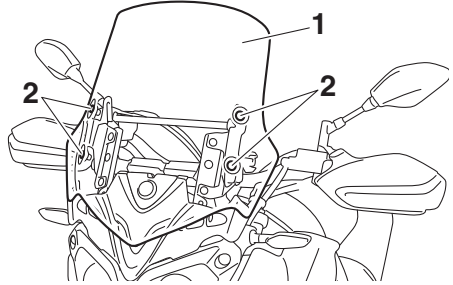

1. Pare-brise
2. Vis

2. Déposer le couvercle en le tirant vers l'extérieur.

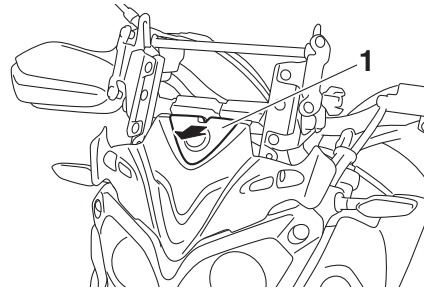

1. Cache
3. Déposer le cache après avoir retiré les vis et la vis à serrage rapide.

Entretien périodique et réglage

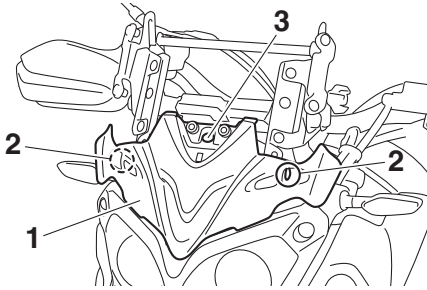

1. Cache
2. Vis
3. Vis à serrage rapide
4. Déposer le cache d'optique de phare après avoir retiré les vis.

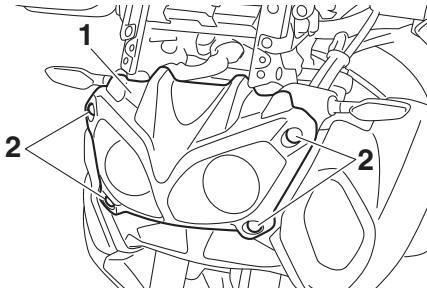

1. Cache d'optique de phare
2. Vis
5. Déposer les vis de l'optique de phare, puis tirer quelque peu sur l'optique, tout en veillant à ce qu'il reste accroché. **ATTENTION : Bien veiller à ne pas tirer sur les fils de phare.** [FCA16811]

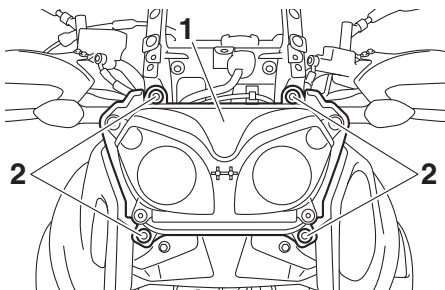

1. Optique de phare
2. Vis d'optique de phare

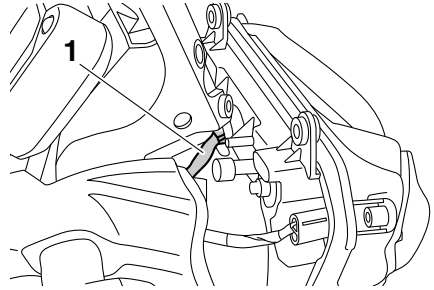

1. Fil de phare
6. Retirer la douille de l'ampoule de la veilleuse, ainsi que l'ampoule, en tournant la douille dans le sens inverse des aiguilles d'une montre.

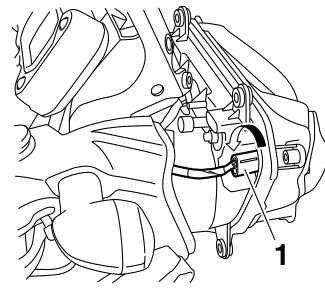

1. Douille d'ampoule de veilleuse
7. Extraire l'ampoule grillée en tirant sur celle-ci.

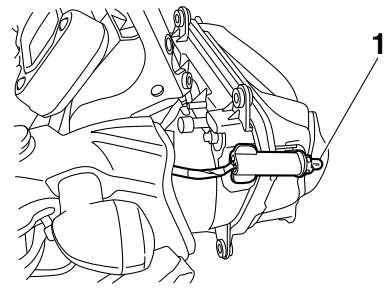

1. Ampoule de veilleuse
8. Monter une ampoule neuve dans la douille.

Entretien périodique et réglage

FAU70570

9. Monter la douille, ainsi que l'ampoule, en poussant sur la douille et en la tournant en sens des aiguilles d'une montre.
10. Remettre l'optique de phare en place à l'aide de ses vis, puis serrer ces dernières au couple spécifié.

Couple de serrage :

Vis d'optique de phare :
7 N·m (0.7 kgf·m, 5.2 lb·ft)

Clignotant et feu stop/arrière

Ce modèle est équipé de clignotants et d'un feu stop/arrière à DEL.

Si un clignotant ou le feu stop/arrière ne s'allume pas, le faire contrôler par un concessionnaire Yamaha.

11. Monter le cache d'optique de phare, puis le fixer à l'aide de ses vis.
12. Monter le cache et le fixer à l'aide des vis et de la vis à serrage rapide.
13. Monter le couvercle.

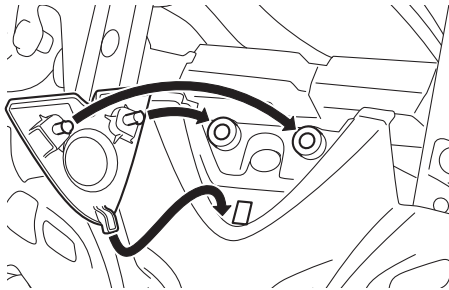

14. Remettre le pare-brise en place à l'aide de ses vis, puis serrer ces dernières au couple spécifié.

AVERTISSEMENT ! Un pare-brise mal monté pourrait provoquer un accident. Bien veiller à serrer ses vis au couple spécifié. [FWA15511]

Couple de serrage :

Vis de pare-brise :
0.5 N·m (0.05 kgf·m, 0.37 lb·ft)

FAU49722

Remplacement d'une ampoule d'éclairage de la plaque d'immatriculation

1. Déposer les vis du bloc d'éclairage de la plaque d'immatriculation.

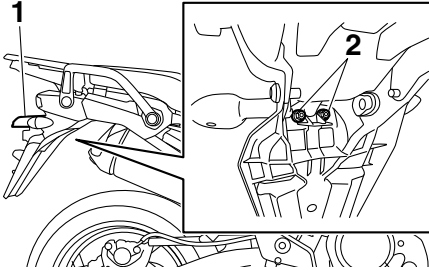

1. Bloc d'éclairage de la plaque d'immatriculation
2. Vis de l'éclairage de la plaque d'immatriculation
2. Déposer la douille et l'ampoule d'éclairage de la plaque d'immatriculation en tournant la douille dans le sens inverse des aiguilles d'une montre, puis en la retirant.

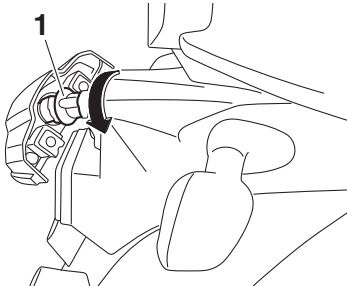

1. Douille d'ampoule d'éclairage de la plaque d'immatriculation
3. Extraire l'ampoule grillée en tirant sur celle-ci.

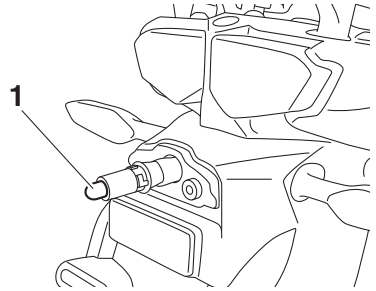

1. Ampoule d'éclairage de la plaque d'immatriculation
4. Monter une ampoule neuve dans la douille.
5. Reposer l'ampoule et sa douille en appuyant sur la douille, puis en la tournant à fond dans le sens des aiguilles d'une montre.
6. Remettre le bloc d'éclairage de la plaque d'immatriculation en place et le fixer à l'aide des vis.

Diagnostic de pannes

Bien que les véhicules Yamaha subissent une inspection rigoureuse à la sortie d'usine, une panne peut toujours survenir. Toute défaillance des systèmes d'alimentation, de compression ou d'allumage, par exemple, peut entraîner des problèmes de démarrage et une perte de puissance.

Les schémas de diagnostic de pannes ci-après permettent d'effectuer rapidement et en toute facilité le contrôle de ces pièces essentielles. Si une réparation quelconque est requise, confier la moto à un concessionnaire Yamaha, car ses techniciens qualifiés disposent des connaissances, du savoir-faire et des outils nécessaires à son entretien adéquat.

Pour tout remplacement, utiliser exclusivement des pièces Yamaha d'origine. En effet, les pièces d'autres marques peuvent sembler identiques, mais elles sont souvent de moindre qualité. Ces pièces s'useront donc plus rapidement et leur utilisation pourrait entraîner des réparations onéreuses.

FWA15142



AVERTISSEMENT

Lors de la vérification du circuit d'alimentation, ne pas fumer, et s'assurer de l'absence de flammes nues ou d'étincelles à proximité, y compris de veilleuses de chauffe-eau ou de chaudières. L'essence et les vapeurs d'essence peuvent s'enflammer ou exploser, et provoquer des blessures et des dommages matériels graves.

Schémas de diagnostic de pannes

Problèmes de démarrage ou mauvais rendement du moteur

1. Carburant

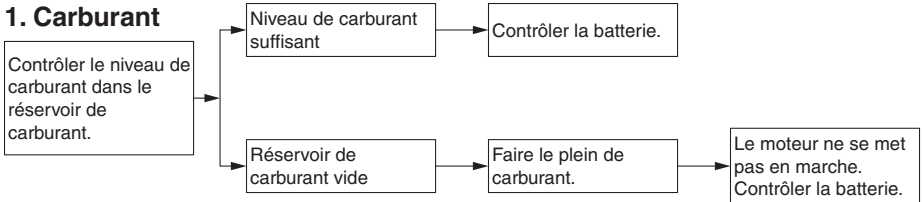

2. Batterie

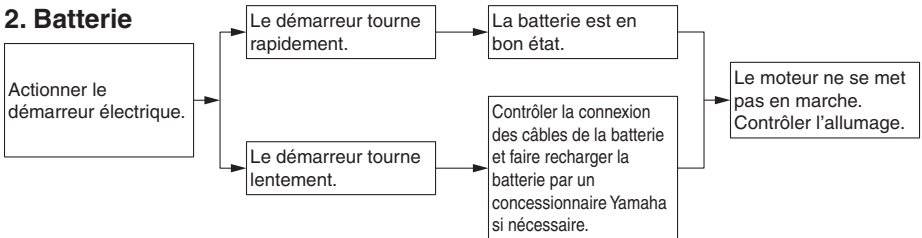

3. Allumage

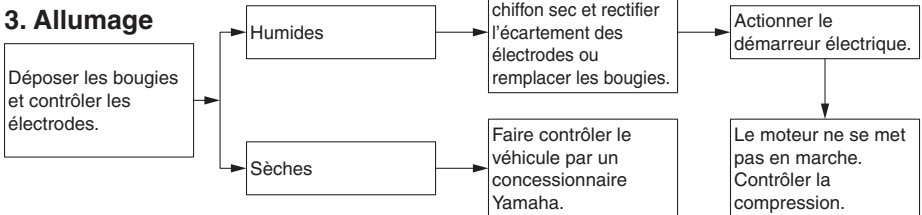

4. Compression

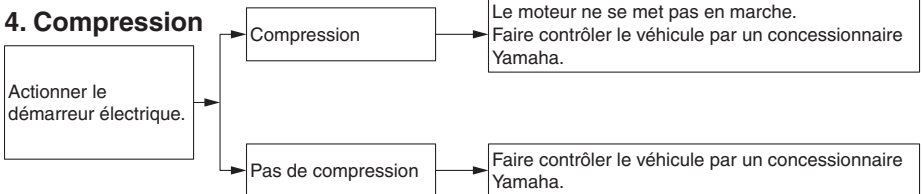

Entretien périodique et réglage

Surchauffe du moteur

FWAT1041

! AVERTISSEMENT

- Ne pas enlever le bouchon du radiateur quand le moteur et le radiateur sont chauds. Du liquide chaud et de la vapeur risquent de jaillir sous forte pression et de provoquer des brûlures. Veiller à attendre que le moteur ait refroidi.
- Disposer un chiffon épais ou une serviette sur le bouchon du radiateur, puis le tourner lentement dans le sens inverse des aiguilles d'une montre jusqu'au point de détente afin de faire tomber la pression résiduelle. Une fois que le sifflement s'est arrêté, appuyer sur le bouchon tout en le tournant dans le sens inverse des aiguilles d'une montre, puis l'enlever.

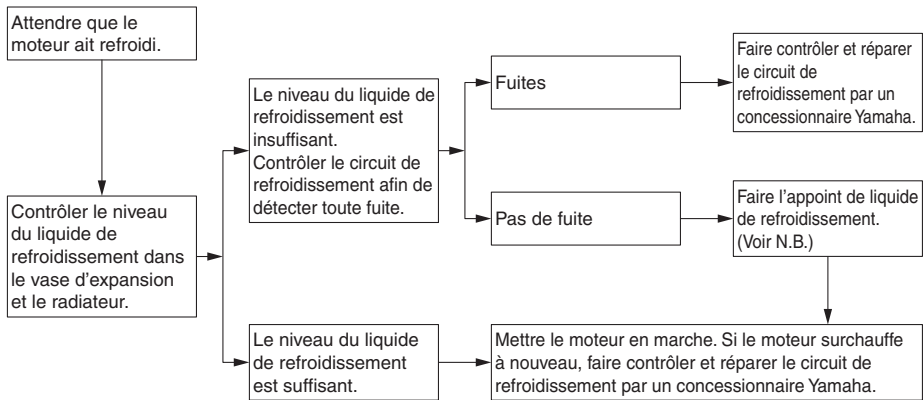

N.B.

Si le liquide de refroidissement recommandé n'est pas disponible, on peut utiliser de l'eau du robinet, à condition de la remplacer dès que possible par le liquide prescrit.

Remarque concernant les pièces de couleur mate

FAU37834

FAU54711

ATTENTION

FCA15193

Certains modèles sont équipés de pièces à finition mate. Demander conseil à un concessionnaire Yamaha au sujet des produits d'entretien à utiliser avant de procéder au nettoyage du véhicule. L'emploi de brosses, de produits chimiques mordants ou de détachants griffera ou endommagera la surface de ces pièces. Il convient également de ne pas enduire les pièces à finition mate de cire.

Soin

Un des attraits incontestés d'une moto réside dans la mise à nu de son anatomie, ce qui est toutefois source de vulnérabilité. Rouille et corrosion peuvent apparaître, même sur des pièces de très bonne qualité. Si un tube d'échappement rouillé peut passer inaperçu sur une voiture, l'effet sur une moto est plutôt disgracieux. Un entretien adéquat régulier lui permettra non seulement de conserver son allure et son rendement et de prolonger sa durée de service, mais est également indispensable afin de conserver les droits de la garantie.

Avant le nettoyage

1. Une fois le moteur refroidi, recouvrir la sortie du pot d'échappement à l'aide d'un sachet en plastique.
2. S'assurer que tous les bouchons, capuchons, couvercles et caches, ainsi que les fiches rapides et les connecteurs électriques, y compris les capuchons de bougie, sont fermement et correctement mis en place.
3. Éliminer les taches tenaces, telles que de l'huile carbonisée sur le carter moteur, à l'aide d'un dégraissant et d'une brosse en veillant à ne jamais en appliquer sur les joints et les axes de roue. Toujours rincer la crasse et le dégraissant à l'eau.

Nettoyage

FCA10773

ATTENTION

- Éviter de nettoyer les roues, surtout celles à rayons, avec des produits nettoyants trop acides. S'il s'avère nécessaire d'utiliser ce type de produit afin d'éliminer des taches tenaces, veiller à ne pas l'appliquer plus longtemps que prescrit. Rincer

Soin et remisage de la moto

ensuite abondamment à l'eau, sécher immédiatement, puis vaporiser un produit anticorrosion.

- Un nettoyage incorrect risque d'endommager les pièces en plastique (caches et carénages, pare-brise, les lentilles de phare ou d'instrument, etc.) et les pots d'échappement. Nettoyer les pièces en plastique exclusivement à l'eau claire et en se servant d'éponges ou chiffons doux. Si toutefois on ne parvient pas à nettoyer parfaitement les pièces en plastique, on peut ajouter un peu de détergent doux à l'eau. Bien veiller à rincer abondamment à l'eau afin d'éliminer toute trace de détergent, car celui-ci abîmerait les pièces en plastique.
- Éviter tout contact de produits chimiques mordants sur les pièces en plastique. Ne pas utiliser des éponges ou chiffons imbibés de produits nettoyants abrasifs, de dissolvant ou diluant, d'essence, de dérouilleur, d'antirouille, d'antigel ou d'électrolyte.
- Ne pas utiliser des portiques de lavage à haute pression ou au jet de vapeur. Cela provoquerait des infiltrations d'eau qui endommageraient les pièces suivantes : joints (de roulements de roue, de roulement de bras oscillant, de fourche et de freins), composants électriques (fiches rapides, connecteurs, instruments, contacteurs et feux) et les mises à l'air.
- Motos équipées d'un pare-brise : ne pas utiliser de produits de nettoyage abrasifs ni des éponges dures afin d'éviter de griffer ou de ternir. Certains produits de nettoyage pour plastique risquent de griffer le pare-brise. Faire un essai sur une zone en dehors du champ

de vision afin de s'assurer que le produit ne laisse pas de trace. Si le pare-brise est griffé, utiliser un bon agent de polissage pour plastiques après le nettoyage.

Après utilisation dans des conditions normales

Nettoyer la crasse à l'eau chaude additionnée de détergent doux et d'une éponge douce et propre, puis rincer abondamment à l'eau claire. Recourir à une brosse à dents ou à un goupillon pour nettoyer les pièces difficile d'accès. Pour faciliter l'élimination des taches plus tenaces et des insectes, déposer un chiffon humide sur ceux-ci quelques minutes avant de procéder au nettoyage.

Après utilisation sous la pluie, à proximité de la mer ou sur des routes salées

L'eau accentue l'effet corrosif du sel marin et du sel répandu sur les routes en hiver. Il convient dès lors d'effectuer les travaux suivants après chaque randonnée sous la pluie, à proximité de la mer ou sur des routes salées.

N.B.

Il peut rester des traces du sel répandu sur les routes bien après la venue du printemps.

1. Nettoyer la moto à l'eau froide additionnée de détergent doux en veillant à ce que le moteur soit froid.
ATTENTION : Ne pas utiliser d'eau chaude, car celle-ci augmenterait l'action corrosive du sel. [FCA10792]
2. Après avoir séché la moto, la protéger de la corrosion en vaporisant un produit anticorrosion sur toutes ses surfaces métalliques, y compris les surfaces chromées ou nickelées.

Soin et remisage de la moto

Nettoyage du pare-brise

Éviter d'employer un produit de nettoyage alcalin ou fortement acide, de l'essence, du liquide de frein ou tout autre dissolvant. Nettoyer le pare-brise à l'aide d'une éponge ou d'un chiffon imbibé de détergent neutre, puis rincer abondamment à l'eau claire. Pour les taches tenaces, il convient d'utiliser un produit nettoyant spécial pour pare-brise de Yamaha ou d'une autre bonne marque. Certains produits de nettoyage pour plastiques risquent de griffer la surface du pare-brise. Avant d'employer ce genre de produit, faire un essai en polissant une zone qui ne gêne pas la visibilité.

Après le nettoyage

1. Sécher la moto à l'aide d'une peau de chamois ou d'un essuyeur absorbant.
2. Frotter les pièces en chrome, en aluminium ou en acier inoxydable, y compris le système d'échappement, à l'aide d'un produit d'entretien pour chrome. Cela permettra même d'éliminer des pièces en acier inoxydable les décolorations dues à la chaleur.
3. Une bonne mesure de prévention contre la corrosion consiste à vaporiser un produit anticorrosion sur toutes les surfaces métalliques, y compris les surfaces chromées ou nickelées.
4. Les taches qui subsistent peuvent être nettoyées en pulvérisant de l'huile.
5. Retoucher les griffes et légers coups occasionnés par les gravillons, etc.
6. Appliquer de la cire sur toutes les surfaces peintes.
7. Veiller à ce que la moto soit parfaitement sèche avant de la remiser ou de la couvrir.

FWA11132

AVERTISSEMENT

Des impuretés sur les freins ou les pneus peuvent provoquer une perte de contrôle.

- **S'assurer qu'il n'y a ni huile ni cire sur les freins et les pneus.**
- **Si nécessaire, nettoyer les disques et les garnitures de frein à l'aide d'un produit spécial pour disque de frein ou d'acétone, et nettoyer les pneus à l'eau chaude et au détergent doux. Effectuer ensuite un test de conduite afin de vérifier le freinage et la prise de virages.**

FCA10801

ATTENTION

- **Pulvériser modérément huile et cire et bien essuyer tout excès.**
- **Ne jamais enduire les pièces en plastique ou en caoutchouc d'huile ou de cire. Recourir à un produit spécial.**
- **Éviter l'emploi de produits de polissage mordants, car ceux-ci attaquent la peinture.**

N.B.

- Pour toute question relative au choix et à l'emploi des produits d'entretien, consulter un concessionnaire Yamaha.
- Le lavage, la pluie ou l'humidité atmosphérique peut provoquer l'embuage de la lentille de phare. La buée devrait disparaître peu de temps après l'allumage du phare.

Soin et remisage de la moto

Remisage

FAU49592

Remisage de courte durée

Veiller à remettre la moto dans un endroit frais et sec. Si les conditions de remisage l'exigent (poussière excessive, etc.), couvrir la moto d'une housse poreuse. S'assurer que le moteur et le système d'échappement sont refroidis avant de couvrir la moto.

FCA10811

ATTENTION

- **Entreposer la moto dans un endroit mal aéré ou la recouvrir d'une bâche alors qu'elle est mouillée provoqueront des infiltrations et de la rouille.**
- **Afin de prévenir la rouille, éviter l'entreposage dans des caves humides, des étables (en raison de la présence d'ammoniac) et à proximité de produits chimiques.**

Remisage de longue durée

Avant de remettre la moto pour plusieurs mois :

1. Suivre toutes les instructions de la section "Soin" de ce chapitre.
2. Faire le plein de carburant et, si disponible, ajouter un stabilisateur de carburant afin d'éviter que le réservoir ne rouille et que le carburant ne se dégrade.
3. Effectuer les étapes ci-dessous afin de protéger les cylindres, les segments, etc., de la corrosion.
 - a. Retirer les capuchons de bougie et déposer les bougies.
 - b. Verser une cuillerée à café d'huile moteur dans chaque orifice de bougie.
 - c. Remonter les capuchons de bougie sur les bougies, puis placer les bougies sur la culasse en veillant à

ce que les électrodes soient mises à la masse. (Cette technique permettra de limiter la production d'étincelles à l'étape suivante.)

- d. Faire tourner le moteur à plusieurs reprises à l'aide du démarreur. (Ceci permet de répartir l'huile sur la paroi des cylindres.)

AVERTISSEMENT ! Avant de faire tourner le moteur, veiller à mettre les électrodes de bougie à la masse afin d'éviter la production d'étincelles, car celles-ci pourraient être à l'origine de dégâts et de brûlures. [FWA10952]

- e. Retirer le capuchon des bougies, puis remettre ensuite les bougies et leur capuchon en place.
4. Lubrifier tous les câbles de commande ainsi que les articulations de tous les leviers, pédales, et de la béquille latérale et/ou centrale.
5. Vérifier et, si nécessaire, régler la pression de gonflage des pneus, puis élever la moto de sorte que ses deux roues ne reposent pas sur le sol. S'il n'est pas possible d'élever les roues, les tourner quelque peu chaque mois de sorte que l'humidité ne se concentre pas en un point précis des pneus.
6. Recouvrir la sortie du pot d'échappement à l'aide d'un sac en plastique afin d'éviter toute infiltration d'eau.
7. Déposer la batterie et la recharger complètement. La conserver dans un endroit à l'abri de l'humidité et la recharger une fois par mois. Ne pas ranger la batterie dans un endroit excessivement chaud ou froid [moins de 0 °C (30 °F) ou plus de 30 °C (90 °F)]. Pour plus d'informations au sujet de l'entreposage de la batterie, se reporter à la page 6-33.

Soin et remisage de la moto

N.B. _____

Effectuer toutes les réparations nécessaires avant de remettre la moto.

Caractéristiques

Dimensions:

Longueur hors tout:
2250 mm (88.6 in)
Largeur hors tout:
980 mm (38.6 in)
Hauteur hors tout:
1410/1470 mm (55.5/57.9 in)
Hauteur de la selle:
845/870 mm (33.3/34.3 in)
Empattement:
1540 mm (60.6 in)
Garde au sol:
190 mm (7.48 in)
Rayon de braquage minimum:
2.7 m (8.86 ft)

Poids:

Poids à vide:
266 kg (586 lb)

Moteur:

Cycle de combustion:
4 temps
Circuit de refroidissement:
Refroidissement liquide
Dispositif de commande des soupapes:
Double ACT
Disposition du ou des cylindres:
En ligne
Nombre de cylindres:
Bicylindre
Cylindrée:
1199 cm³
Alésage × course:
98.0 × 79.5 mm (3.86 × 3.13 in)
Taux de compression:
11.0 : 1
Système de démarrage:
Démarreur électrique
Système de graissage:
Carter sec

Huile moteur:

Marque recommandée:
YAMALUBE
Viscosités SAE:
10W-40
Classification d'huile moteur recommandée:
API Service de type SG et au-delà, norme
JASO MA
Quantité d'huile moteur:
Changement d'huile:
3.10 L (3.28 US qt, 2.73 Imp.qt)

Avec dépose du filtre à huile:
3.40 L (3.59 US qt, 2.99 Imp.qt)

Huile de couple conique arrière:

Type:
Huile Yamaha de couple conique SAE
80W-90 API GL-5 ou huile pour
engrenages hypoïdes SAE 80 API GL-4
Quantité:
0.20 L (0.21 US qt, 0.18 Imp.qt)

Quantité de liquide de refroidissement:

Vase d'expansion (jusqu'au repère de niveau
maximum):
0.26 L (0.27 US qt, 0.23 Imp.qt)
Radiateur (circuit compris):
1.83 L (1.93 US qt, 1.61 Imp.qt)

Filtre à air:

Élément du filtre à air:
Élément en papier huilé

Carburant:

Carburant recommandé:
Essence super sans plomb
(essence-alcool [E10] acceptable)
Capacité du réservoir:
23 L (6.1 US gal, 5.1 Imp.gal)
Quantité de la réserve:
3.9 L (1.03 US gal, 0.86 Imp.gal)

Injection de carburant:

Corps de papillon d'accélération:
Repère d'identification:
BP81 00

Bougie(s):

Fabricant/modèle:
NGK/CPR8EB9
Écartement des électrodes:
0.8–0.9 mm (0.031–0.035 in)

Embrayage:

Type d'embrayage:
Humide, multidisque

Transmission:

Taux de réduction primaire:
1.466 (85/58)
Transmission finale:
Arbre
Taux de réduction secondaire:
2.987 (21/25 × 32/9)
Type de boîte de vitesses:
Prise constante, 6 rapports
Rapport de démultiplication:
1^{re}.
2.769 (36/13)

2^e:
2.063 (33/16)

3^e:
1.571 (33/21)

4^e:
1.250 (30/24)

5^e:
1.042 (25/24)

6^e:
0.929 (26/28)

Châssis:

Type de cadre:
Cadre-poutre
Angle de chasse:
28.0 degrés

Chasse:
126 mm (5.0 in)

Pneu avant:

Type:
Sans chambre (Tubeless)

Taille:
110/80R19M/C 59V

Fabricant/modèle:
BRIDGESTONE/BW501

Pneu arrière:

Type:
Sans chambre (Tubeless)

Taille:
150/70R17M/C 69V

Fabricant/modèle:
BRIDGESTONE/BW502

Charge:

Charge maximale:
204 kg (450 lb)
(Poids total du pilote, du passager, du chargement et des accessoires)

Pression de gonflage (contrôlée les pneus froids):

1 personne:
Avant:
225 kPa (2.25 kgf/cm², 33 psi)

Arrière:
250 kPa (2.50 kgf/cm², 36 psi)

2 personnes:
Avant:
225 kPa (2.25 kgf/cm², 33 psi)

Arrière:
290 kPa (2.90 kgf/cm², 42 psi)

Roue avant:

Type de roue:
Roue à rayons
Taille de jante:
19M/C x MT2.50

Roue arrière:

Type de roue:
Roue à rayons
Taille de jante:
17M/C x MT4.00

Système de freinage unifié:

Commande:
Activé par le frein avant

Frein avant:

Type:
Frein hydraulique à double disque
Liquide de frein spécifié:
DOT 4

Frein arrière:

Type:
Frein hydraulique monodisque
Liquide de frein spécifié:
DOT 4

Suspension avant:

Type:
Fourche télescopique
Ressort:
Ressort hélicoïdal
Amortisseur:
Amortisseur hydraulique
Débattement de roue:
190 mm (7.5 in)

Suspension arrière:

Type:
Bras oscillant (suspension à liaison)
Ressort:
Ressort hélicoïdal
Amortisseur:
Amortisseur hydraulique
Débattement de roue:
190 mm (7.5 in)

Partie électrique:

Tension du système électrique:
12 V
Système d'allumage:
Allumage électronique (TCI)
Système de charge:
Alternateur avec rotor à aimantation permanente

Caractéristiques

Batterie:

Modèle:
YTZ12S
Voltage, capacité:
12 V, 11.0 Ah (10 HR)

Phare:

Type d'ampoule:
Ampoule halogène

Puissance d'ampoule:

Phare:
H7, 55.0 W
Stop/feu arrière:
LED
Clignotant avant:
LED
Clignotant arrière:
LED
Veilleuse:
5.0 W
Éclairage de la plaque d'immatriculation:
5.0 W
Éclairage des instruments:
LED
Témoin de point mort:
LED
Témoin de feu de route:
LED
Témoin d'avertissement du niveau d'huile:
LED
Témoin des clignotants:
LED
Témoin d'avertissement de panne du moteur:
LED
Témoin d'avertissement du système ABS:
LED
Témoin du régulateur de vitesse "SET":
LED
Témoin du régulateur de vitesse "ON":
LED
Témoin de l'immobilisateur antivol:
LED
Témoin/témoin d'avertissement du système
de régulation antipatinage:
LED
Témoin de suspension:
LED

Fusible:

Fusible principal:
50.0 A

Fusible de borne 1:
3.0 A
Fusible de phare:
20.0 A
Fusible feux de stop:
1.0 A
Fusible du système de signalisation:
7.5 A
Fusible d'allumage:
20.0 A
Fusible des feux de stationnement:
7.5 A
Fusible du moteur du ventilateur de radiateur:
20.0 A
Fusible du système d'injection de carburant:
20.0 A
Fusible du bloc de commande ABS:
7.5 A
Fusible du moteur ABS:
30.0 A
Fusible du solénoïde d'ABS:
20.0 A
Fusible de suspension:
15.0 A
Fusible du régulateur de vitesse:
1.0 A
Fusible de sauvegarde:
7.5 A
Fusible de papillon des gaz électronique:
7.5 A
Fusible O/P (option):
20.0 A

Renseignements complémentaires

Numéros d'identification

FAU53562

Notez le numéro d'identification du véhicule, le numéro de série du moteur et les codes figurant sur l'étiquette de modèle dans les espaces prévus ci-dessous. Ces numéros d'identification sont nécessaires à l'enregistrement du véhicule auprès des autorités locales et à la commande de pièces détachées auprès d'un concessionnaire Yamaha.

NUMÉRO D'IDENTIFICATION DU VÉHICULE :

NUMÉRO DE SÉRIE DU MOTEUR :

RENSEIGNEMENTS FOURNIS SUR L'ÉTIQUETTE DU MODÈLE :

Numéro d'identification du véhicule

FAU26401

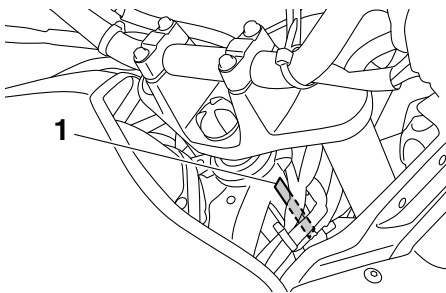

1. Numéro d'identification du véhicule

Le numéro d'identification du véhicule est poinçonné sur le tube de direction. Inscrive ce numéro à l'endroit prévu.

N.B.

Le numéro d'identification du véhicule sert à identifier la moto et, selon les pays, est requis lors de son immatriculation.

FAU26442

Numéro de série du moteur

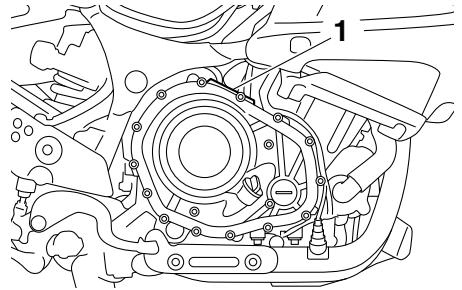

1. Numéro de série du moteur

Le numéro de série du moteur est poinçonné sur le carter moteur.

FAU26471

Étiquette des codes du modèle

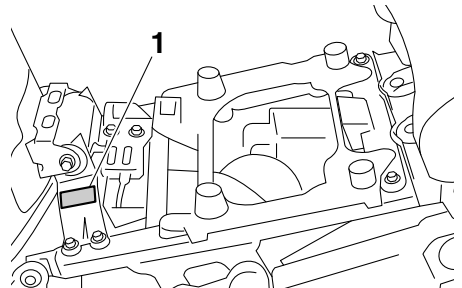

1. Étiquette des codes du modèle

L'étiquette du modèle est collée sur le cadre, sous la selle du pilote. (Voir page 3-34.) Inscrive les renseignements repris sur cette étiquette dans l'espace prévu à cet effet. Ces renseignements seront nécessaires

Renseignements complémentaires

lors de la commande de pièces de rechange auprès d'un concessionnaire Yamaha.

FAU69910

Connecteur de diagnostic

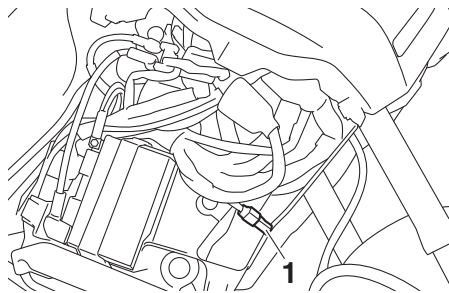

1. Connecteur de diagnostic

Le connecteur de diagnostic est situé comme indiqué.

Enregistrement de données relatives au véhicule

Le boîtier de commande électronique de ce modèle enregistre certaines données relatives au véhicule pour faciliter le diagnostic des dysfonctionnements et également à des fins de recherche et développement. Ces données ne sont téléchargées que lorsqu'un outil de diagnostic des pannes Yamaha spécial est fixé au véhicule, par exemple, lors de contrôles d'entretien ou de procédures de réparation.

Bien que les capteurs et les données enregistrées varient selon le modèle, les données principales sont les suivantes :

- État du véhicule et données de performances du moteur
- Données relatives à l'injection de carburant et aux émissions

Yamaha ne divulguera pas ces données à un tiers sauf dans les cas suivants :

- Avec l'accord du propriétaire du véhicule
- Lorsque la loi l'y oblige
- Pour utilisation par Yamaha dans le cadre d'un litige
- À des fins de recherche d'ordre général réalisée par Yamaha lorsque les données ne concernent pas un véhicule individuel ni un propriétaire

Index

- A**
Absorbeur de vapeurs d'essence..... 6-12
Accessoire, connexion..... 3-46
Ampoule d'éclairage de plaque
d'immatriculation, remplacement..... 6-40
Avertisseur, contacteur..... 3-23
- B**
Bagages, supports de sangle de
fixation..... 3-43
Batterie..... 6-33
Béquille latérale..... 3-44
Béquilles centrale et latérale, contrôle
et lubrification..... 6-30
Bougies, contrôle..... 6-11
Bras oscillant, lubrification des
pivots..... 6-31
- C**
Caractéristiques..... 8-1
Carburant..... 3-31
Carburant, économies..... 5-4
Carénages, dépose et repose..... 6-9
Clignotant et feu stop/arrière..... 6-39
Clignotants, contacteur..... 3-23
Compteurs multifonctions..... 3-9
Connecteur de diagnostic..... 9-2
Consignes de sécurité..... 1-1
Contacteur à clé/serrure antivol..... 3-2
Contacteur arrêt/marche/démarrage..... 3-23
Contacteur de menu..... 3-24
Contacteur de sélection..... 3-24
Contacteurs à la poignée..... 3-23
Coupe-circuit d'allumage..... 3-44
- D**
Direction, contrôle..... 6-32
D-mode (mode de conduite)..... 3-22
Durite de trop-plein du réservoir de
carburant..... 3-33
- E**
Embrayage, levier..... 6-24
Emplacement des éléments..... 2-1
Enregistrement de données, véhicule..... 9-3
Entretien du système de contrôle des
gaz d'échappement..... 6-4
Entretiens et graissages périodiques..... 6-5
Étiquette des codes du modèle..... 9-1
- F**
Feu stop, contacteurs..... 6-25
Feux de détresse, contacteur..... 3-23
Filtre à air, élément..... 6-19
Fourche, contrôle..... 6-31
Frein, contrôle de la garde du levier..... 6-25
Frein, levier..... 3-26
Frein, pédale..... 3-27
Fusibles, remplacement..... 6-34
- H**
Huile de couple conique arrière..... 6-16
Huile moteur et cartouche du filtre à
huile..... 6-12
Huile moteur, témoin du niveau..... 3-4
- I**
Immobilisateur antivol..... 3-1
Inverseur feu de route/feu de
croisement/Contacteur d'appel de
phare..... 3-23
- J**
Jeu des soupapes..... 6-21
- L**
Levier d'embrayage..... 3-25
Leviers de frein et d'embrayage,
contrôle et lubrification..... 6-30
Liquide de frein, contrôle du niveau..... 6-27
Liquide de frein et d'embrayage,
changement..... 6-28
Liquide de refroidissement..... 6-18
- M**
Mise en marche du moteur..... 5-2
Moteur, numéro de série..... 9-1
- N**
Numéros d'identification..... 9-1
- P**
Pannes, diagnostic..... 6-41
Pannes, schémas de diagnostic..... 6-42
Pare-brise..... 3-37
Pédale de frein et sélecteur, contrôle
et lubrification..... 6-29
Phare, remplacement d'une
ampoule..... 6-36
Pièces de couleur mate..... 7-1
Plaquettes de frein, contrôle..... 6-26
Pneus..... 6-21
Poignée des gaz, contrôle de la
garde..... 6-20
Poignée et câble des gaz, contrôle et
lubrification..... 6-29
Porte-bagages..... 3-42
Pot catalytique..... 3-33
- R**
Ralenti du moteur, contrôle..... 6-20
Régulateur de vitesse..... 3-6
Régulateur de vitesse, contacteurs..... 3-24

Régulateur de vitesse, témoins	3-4
Remisage	7-4
Réservoir de carburant, bouchon	3-30
Rodage du moteur	5-4
Roues	6-24
Roulements de roue, contrôle.....	6-32

S

Sélecteur au pied	3-25
Selle du pilote.....	3-34
Selle du pilote, réglage de la hauteur... ..	3-35
Soin	7-1
Stationnement	5-5
Suspension, réglage (avant/arrière).....	3-38
Système ABS	3-27
Système de régulation antipatinage.....	3-28

T

Témoin d'alerte de panne du moteur	3-4
Témoin d'alerte du système ABS.....	3-5
Témoin d'alerte du système de suspension réglable électroniquement	3-5
Témoin de feu de route	3-4
Témoin de l'immobilisateur antivol.....	3-5
Témoin du point mort.....	3-4
Témoin du système de régulation antipatinage	3-5
Témoins des clignotants	3-4
Trousse de réparation	6-2

V

Véhicule, numéro d'identification	9-1
Veilleuse, remplacement d'une ampoule	6-37
Vitesses, sélection.....	5-3
Voyants et témoins d'alerte.....	3-4

