



YAMAHA

MANUEL DU PROPRIÉTAIRE

X-MAX 125 ABS

MOTO



Il convient de lire attentivement ce manuel avant la première utilisation du véhicule.

YP125RA

BL2-F8199-F1

 **Il convient de lire attentivement ce manuel avant la première utilisation du véhicule. Le manuel doit être remis avec le véhicule en cas de vente de ce dernier.**

Déclaration de conformité :

Par la présente, MITSUBISHI ELECTRIC CORPORATION, HIMEJI WORKS, déclare que l'équipement radio du type Système sans clé intelligent, SKEA7E-01 (Unité intelligente) et SKEA7E-02 (Unité manuelle) est conforme à la directive 2014/53/UE.

Le texte complet de la déclaration UE de conformité est disponible à l'adresse internet suivante :

<http://www.mitsubishielectric.com/bu/automotive/doc/re.html>

TÉLÉCOMMANDE (Unité intelligente)

Bande de fréquences : 125 kHz

Énergie radioélectrique maximum : 117 dBuV/m à 10 mètres

XMTR COMPLET (Unité manuelle)

Bande de fréquences : 433.92 MHz

Énergie radioélectrique maximum : 10 mW

Fabricant :

MITSUBISHI ELECTRIC CORPORATION, HIMEJI WORKS

840, Chiyoda-machi, Himeji, Hyogo 670-8677, Japon

Importateur :

YAMAHA MOTOR EUROPE N.V.

Koolhovenlaan 101, 1119 NC Schiphol-Rijk, 1117 ZN, Schiphol, Pays-Bas

Bienvenue dans l'univers des deux roues de Yamaha !

Le modèle YP125RA est le fruit de la grande expérience de Yamaha dans l'application des technologies de pointe à la conception et à la fabrication de produits de qualité supérieure, et qui a valu à Yamaha sa réputation dans ce domaine.

Afin de tirer le meilleur parti de toutes les possibilités de la YP125RA, lire attentivement ce manuel. Le Manuel du propriétaire contient non seulement les instructions relatives à l'utilisation, aux contrôles et à l'entretien de ce scooter, mais aussi d'importantes consignes de sécurité destinées à protéger le pilote et les tiers des accidents.

Ce manuel offre en outre de nombreux conseils qui, s'ils sont bien suivis, permettront de conserver le scooter en parfait état de marche. Si la moindre question se pose, il ne faut pas hésiter à consulter un concessionnaire Yamaha.

L'équipe Yamaha espère que ce véhicule procurera à son utilisateur un plaisir de conduite et une sécurité maximum kilomètre après kilomètre. Ne pas oublier toutefois que la sécurité doit rester la première priorité de tout bon motocycliste !

Yamaha est sans cesse à la recherche d'améliorations dans la conception et la qualité de ses produits. Par conséquent, bien que ce manuel contienne les informations les plus récentes disponibles au moment de l'impression, il peut ne pas refléter de petites modifications apportées ultérieurement à ce scooter. Au moindre doute concernant le fonctionnement ou l'entretien du véhicule, ne pas hésiter à consulter un concessionnaire Yamaha.

FWA12412



AVERTISSEMENT

Lire attentivement ce manuel dans son intégralité avant d'utiliser ce scooter.

Informations importantes concernant le manuel

FAU63350

Les informations particulièrement importantes sont repérées par les notations suivantes :

	Il s'agit du symbole avertissant d'un danger. Il avertit de dangers de dommages personnels potentiels. Observer scrupuleusement les messages relatifs à la sécurité figurant à la suite de ce symbole afin d'éviter les dangers de blessures ou de mort.
 AVERTISSEMENT	Un AVERTISSEMENT signale un danger qui, s'il n'est pas évité, peut provoquer la mort ou des blessures graves.
ATTENTION	Un ATTENTION indique les précautions particulières à prendre pour éviter d'endommager le véhicule ou d'autres biens.
N.B.	Un N.B. fournit les renseignements nécessaires à la clarification et la simplification des divers travaux.

* Le produit et les caractéristiques peuvent être modifiés sans préavis.

FAUM1013

**YP125RA
MANUEL DU PROPRIÉTAIRE
©2018 par MBK INDUSTRIE
1re édition, mai 2018
Tous droits réservés
Toute réimpression ou utilisation
non autorisée sans la permission écrite
de MBK INDUSTRIE
est formellement interdite.
Imprimé en France**

Table des matières

Consignes de sécurité	1-1
Conseils supplémentaires relatifs à la sécurité routière	1-5
Description	2-1
Vue gauche	2-1
Vue droite	2-2
Commandes et instruments	2-3
Système de clé intelligente	3-1
Système de clé intelligente	3-1
Plage de fonctionnement du système de clé intelligente	3-2
Maniement de la clé intelligente et des clés mécaniques	3-3
Clé intelligente	3-5
Remplacement de la pile de la clé intelligente	3-6
Contacteur à clé	3-8
Commandes et instruments	4-1
Témoins et témoins d'alerte	4-1
Compteur de vitesse	4-2
Compte-tours	4-3
Écran multifonction	4-3
Contacteurs à la poignée	4-12
Levier de frein avant	4-13
Levier de frein arrière	4-14
Système ABS	4-14
Système de régulation antipatinage	4-15
Bouchon du réservoir de carburant	4-17
Carburant	4-18
Durite de trop-plein du réservoir de carburant	4-20
Pots catalytiques	4-20
Compartiments de rangement	4-21
Pare-brise	4-23
Position du guidon	4-25
Réglage des combinés ressort-amortisseur	4-26
Béquille latérale	4-27
Coupe-circuit d'allumage	4-27
Prise pour accessoire CC	4-29
Pour la sécurité – contrôles avant utilisation	5-1
Utilisation et conseils importants concernant le pilotage	6-1
Démarrage du moteur	6-2
Démarrage	6-3
Accélération et décélération	6-3
Freinage	6-4
Comment réduire sa consommation de carburant	6-5
Rodage du moteur	6-5
Stationnement	6-6
Entretien périodique et réglage	7-1
Trousse de réparation	7-2
Entretiens périodiques du système de contrôle des gaz d'échappement	7-3
Tableau des entretiens et graissages périodiques	7-4
Dépose et repose du cache	7-8
Contrôle de la bougie	7-9
Huile moteur	7-10
Huile de transmission finale	7-12
Liquide de refroidissement	7-13
Filtre à air et éléments et tubes de vidange de filtre à air du carter de la courroie trapézoïdale	7-15
Contrôle de la garde de la poignée des gaz	7-17
Jeu des soupapes	7-17
Pneus	7-18
Roues coulées	7-19
Réglage de la garde des leviers de frein avant et arrière	7-20
Contrôle des plaquettes de frein avant et arrière	7-20
Contrôle du niveau du liquide de frein	7-21
Changement du liquide de frein	7-22
Contrôle de la courroie trapézoïdale	7-23
Contrôle et lubrification des câbles	7-23

Table des matières

Contrôle et lubrification de la poignée et du câble des gaz.....	7-24
Lubrification des leviers de frein avant et arrière	7-24
Contrôle et lubrification des béquilles centrale et latérale	7-25
Contrôle de la fourche.....	7-25
Contrôle de la direction	7-26
Contrôle des roulements de roue	7-26
Batterie	7-27
Remplacement des fusibles	7-28
Phares	7-30
Veilleuses.....	7-30
Feu stop/arrière	7-31
Clignotant avant	7-31
Ampoule de clignotant arrière	7-32
Remplacement de l'ampoule d'éclairage de la plaque d'immatriculation	7-32
Diagnostic de pannes.....	7-33
Schémas de diagnostic de pannes	7-35
Mode d'urgence	7-37

Entretien et entreposage du

scooter	8-1
Remarque concernant les pièces de couleur mate	8-1
Entretien	8-1
Remisage.....	8-4

Caractéristiques..... 9-1

Renseignements

complémentaires	10-1
Numéros d'identification	10-1
Connecteurs de diagnostic	10-2
Enregistrement des données du véhicule.....	10-2

Index..... 11-1

Être un propriétaire responsable

L'utilisation adéquate et en toute sécurité du scooter incombe à son propriétaire.

Les scooters sont des véhicules mono-voies.

Leur sécurité dépend de techniques de conduite adéquates et des capacités du conducteur. Tout conducteur doit prendre connaissance des exigences suivantes avant de démarrer.

Le pilote doit :

- S'informer correctement auprès d'une source compétente sur tous les aspects de l'utilisation du scooter.
- Observer les avertissements et procéder aux entretiens préconisés dans ce Manuel du propriétaire.
- Suivre des cours afin d'apprendre à maîtriser les techniques de conduite sûres et correctes.
- Faire réviser le véhicule par un mécanicien compétent aux intervalles indiqués dans ce Manuel du propriétaire ou lorsque l'état de la mécanique l'exige.
- Ne jamais conduire un scooter sans avoir maîtrisé les techniques nécessaires. Il est recommandé de suivre des cours de pilotage. Les débutants doivent être formés par un moniteur certifié. Contacter un concessionnaire scooter agréé pour vous informer des cours de pilotage les plus proches de chez vous.

Conduite en toute sécurité

Effectuer les contrôles avant utilisation à chaque départ afin de s'assurer que le véhicule peut être conduit en toute sécurité. L'omission du contrôle ou de l'entretien corrects du véhicule augmente les risques

d'accident ou d'endommagement. Se reporter à la liste des contrôles avant utilisation à la page 5-1.

- Ce scooter est conçu pour le transport du pilote et d'un passager.
- La plupart des accidents de circulation entre voitures et scooters sont dus au fait que les automobilistes ne voient pas les scooters. De nombreux accidents sont causés par un automobiliste n'ayant pas vu le scooter. Se faire bien voir semble donc permettre de réduire les risques de ce genre d'accident.

Dès lors :

- Porter une combinaison de couleur vive.
- Être particulièrement prudent à l'approche des carrefours, car c'est aux carrefours que la plupart des accidents de deux-roues se produisent.
- Rouler dans le champ de visibilité des automobilistes. Éviter de rouler dans leur angle mort.
- Ne jamais entretenir un scooter sans connaissances préalables. Contacter un concessionnaire scooter agréé pour vous informer de la procédure d'entretien de base d'un scooter. Certains entretiens ne peuvent être effectués que par du personnel qualifié.
- De nombreux accidents sont dus au manque d'expérience du pilote. En effet, bon nombre de victimes d'accidents sont des pilotes n'ayant pas de permis.
- Ne pas rouler avant d'avoir acquis un permis de conduire et ne prêter son scooter qu'à des pilotes expérimentés.

Consignes de sécurité

- Connaître ses limites et ne pas se surestimer. Afin d'éviter un accident, se limiter à des manœuvres que l'on peut effectuer en toute confiance.
- S'exercer à des endroits où il n'y a pas de trafic tant que l'on ne s'est pas complètement familiarisé avec le scooter et ses commandes.
- De nombreux accidents sont provoqués par des erreurs de conduite du pilote de scooter. Une erreur typique consiste à prendre un virage trop large en raison d'une vitesse excessive ou un virage trop court (véhicule pas assez incliné pour la vitesse).
 - Toujours respecter les limites de vitesse et ne jamais rouler plus vite que ne le permet l'état de la route et le trafic.
 - Toujours signaler clairement son intention de tourner ou de changer de bande de circulation. Rouler dans le champ de visibilité des automobilistes.
- La posture du pilote et celle du passager est importante pour le contrôle correct du véhicule.
 - Pour conserver le contrôle de son scooter, il faut toujours tenir le guidon des deux mains et garder ses pieds sur les repose-pieds.
 - Le passager doit toujours se tenir des deux mains, soit au pilote, soit à la poignée du passager ou à la poignée de manutention, si le modèle en est pourvu, et garder les deux pieds sur les repose-pieds du passager. Ne jamais prendre en charge un passager qui ne puisse placer fermement ses deux pieds sur les repose-pieds.
- Ne jamais conduire après avoir absorbé de l'alcool, certains médicaments ou des drogues.
- Ce scooter est conçu pour l'utilisation sur route uniquement. Ce n'est pas un véhicule tout-terrain.

Équipement

La plupart des accidents mortels en scooter résultent de blessures à la tête. Le port du casque est le seul moyen d'éviter ou de limiter les blessures à la tête.

- Toujours porter un casque homologué.
- Porter une visière ou des lunettes de protection. Si les yeux ne sont pas protégés, le vent risque de troubler la vue et de retarder la détection des obstacles.
- Porter des bottes, une veste, un pantalon et des gants solides pour se protéger des éraflures en cas de chute.
- Ne jamais porter des vêtements lâches, car ceux-ci pourraient s'accrocher aux leviers de commande ou même aux roues, ce qui risque d'être la cause d'un accident.
- Toujours porter des vêtements de protection qui couvrent les jambes, les chevilles et les pieds. Le moteur et le système d'échappement sont brûlants pendant ou après la conduite, et peuvent, dès lors, provoquer des brûlures.
- Les consignes ci-dessus s'adressent également au passager.

Éviter un empoisonnement au monoxyde de carbone

Tous les gaz d'échappement de moteur contiennent du monoxyde de carbone, un gaz mortel. L'inhalation de monoxyde de carbone peut provoquer céphalées, étourdissements, somnolence, nausées, confusion mentale, et finalement la mort.

Le monoxyde de carbone est un gaz incolore, inodore et insipide qui peut être présent même lorsque l'on ne sent ou ne voit aucun gaz d'échappement. Des niveaux

mortels de monoxyde de carbone peuvent s'accumuler rapidement et peuvent suffoquer rapidement une victime et l'empêcher de se sauver. De plus, des niveaux mortels de monoxyde de carbone peuvent persister pendant des heures, voire des jours dans des endroits peu ou pas ventilés. Si l'on ressent tout symptôme d'empoisonnement au monoxyde de carbone, il convient de quitter immédiatement l'endroit, de prendre l'air et de CONSULTER UN MÉDECIN.

- Ne pas faire tourner un moteur à l'intérieur d'un bâtiment. Même si l'on tente de faire évacuer les gaz d'échappement à l'aide de ventilateurs ou en ouvrant portes et fenêtres, le monoxyde de carbone peut atteindre rapidement des concentrations dangereuses.
- Ne pas faire tourner un moteur dans un endroit mal ventilé ou des endroits partiellement clos, comme les granges, garages ou abris d'auto.
- Ne pas faire tourner un moteur à un endroit à l'air libre d'où les gaz d'échappement pourraient être aspirés dans un bâtiment par des ouvertures comme portes ou fenêtres.

Charge

L'ajout accessoires ou de bagages peut réduire la stabilité et la maniabilité du scooter si la répartition du poids est modifiée. Afin d'éviter tout risque d'accident, monter accessoires et bagages avec beaucoup de soin. Redoubler de prudence lors de la conduite d'un scooter chargé d'accessoires ou de bagages. Voici quelques directives à suivre concernant les accessoires et le chargement de ce scooter :

S'assurer que le poids total du pilote, du passager, des bagages et des accessoires ne dépasse pas la charge maximum. **La conduite d'un véhicule surchargé peut être la cause d'un accident.**

Charge maximale:
184 kg (406 lb)

Même lorsque cette limite de poids n'est pas dépassée, garder les points suivants à l'esprit :

- Les bagages et les accessoires doivent être fixés aussi bas et près du scooter que possible. Attacher soigneusement les bagages les plus lourds près du centre du scooter et répartir le poids également de chaque côté afin de ne pas le déséquilibrer.
- Un déplacement soudain du chargement peut créer un déséquilibre. S'assurer que les accessoires et les bagages sont correctement attachés avant de prendre la route. Contrôler fréquemment les fixations des accessoires et des bagages.
- Régler correctement la suspension (pour les modèles à suspension réglable) en fonction de la charge et contrôler l'état et la pression de gonflage des pneus.
- Ne jamais placer des objets lourds ou volumineux sur le guidon, la fourche ou le garde-boue avant. Ces objets peuvent déstabiliser la direction et rendre le maniement plus difficile.
- **Ce véhicule n'est pas conçu pour tirer une remorque ni pour être accolé à un side-car.**

Accessoires Yamaha d'origine

Le choix d'accessoires pour son véhicule est une décision importante. Des accessoires Yamaha d'origine, disponibles uniquement chez les concessionnaires Yamaha, ont été conçus, testés et approuvés par Yamaha pour l'utilisation sur ce véhicule. De nombreuses entreprises n'ayant aucun lien avec Yamaha produisent des pièces et accessoires, ou mettent à disposition d'autres modifications pour les véhicules

Consignes de sécurité

Yamaha. Yamaha n'est pas en mesure de tester les produits disponibles sur le marché secondaire. Yamaha ne peut dès lors ni approuver ni recommander l'utilisation d'accessoires vendus par des tiers ou les modifications autres que celles recommandées spécialement par Yamaha, même si ces pièces sont vendues ou montées par un concessionnaire Yamaha.

Pièces de rechange, accessoires et modifications issus du marché secondaire

Bien que des produits du marché secondaire puissent sembler être de concept et de qualité identiques aux accessoires Yamaha, il faut être conscient que certains de ces accessoires ou certaines de ces modifications ne sont pas appropriés en raison du danger potentiel qu'ils représentent pour soi-même et pour autrui. La mise en place de produits issus du marché secondaire ou l'exécution d'une autre modification du véhicule venant altérer le concept ou les caractéristiques du véhicule peut soumettre les occupants du véhicule ou des tiers à des risques accrus de blessures ou de mort. Le propriétaire est responsable des dommages découlant d'une modification du véhicule.

Respecter les conseils suivants lors du montage d'accessoires, ainsi que ceux donnés à la section "Charge".

- Ne jamais monter d'accessoires ou transporter de chargement qui pourraient nuire au bon fonctionnement du scooter. Examiner soigneusement les accessoires avant de les monter pour s'assurer qu'ils ne réduisent en rien la garde au sol, l'angle d'inclinaison dans les virages, le débattement limite de la suspension, la course de la di-

rection ou le fonctionnement des commandes. Vérifier aussi qu'ils ne cachent pas les feux et catadioptrés.

- Les accessoires montés sur le guidon ou autour de la fourche peuvent créer des déséquilibres dus à une mauvaise distribution du poids ou à des changements d'ordre aérodynamique. Si des accessoires sont montés sur le guidon ou autour de la fourche, ils doivent être aussi légers et compacts que possible.
- Des accessoires volumineux risquent de gravement réduire la stabilité du scooter en raison d'effets aérodynamiques. Le vent peut avoir tendance à soulever le scooter et les coups de vent latéraux peuvent le rendre instable. De tels accessoires peuvent également rendre le véhicule instable lors du croisement ou du dépassement de camions.
- Certains accessoires peuvent forcer le pilote à modifier sa position de conduite. Une position de conduite incorrecte réduit la liberté de mouvement du pilote et peut limiter son contrôle du véhicule. De tels accessoires sont donc déconseillés.
- La prudence est de rigueur lors de l'installation de tout accessoire électrique supplémentaire. Si les accessoires excèdent la capacité de l'installation électrique du scooter, une défaillance pourrait se produire, ce qui risque de provoquer des problèmes d'éclairage ou une perte de puissance du moteur.

Pneus et jantes issus du marché secondaire

Les pneus et les jantes livrés avec le scooter sont conçus pour les capacités de performance du véhicule et sont conçus de sorte à offrir la meilleure combinaison de maniabilité, de freinage et de confort. D'autres pneus, jantes, tailles et combinaisons peuvent ne pas être adéquats. Se reporter à la page 7-18 pour les caractéristiques des pneus et pour plus d'informations sur leur remplacement.

Transport du scooter

Bien veiller à suivre les instructions suivantes avant de transporter le scooter dans un autre véhicule.

- Retirer tous les éléments lâches du scooter.
- Dans la remorque ou la caisse de chargement, diriger la roue avant droit devant et la caler dans un rail avec come d'arrimage.
- Arrimer le scooter à l'aide de sangles d'arrimage ou de sangles adéquates fixées à des éléments solides du scooter, tels que le cadre ou la bride de fourche (et non, par exemple, le guidon, qui comporte des éléments en caoutchouc, ou les clignotants, ou toute pièce pouvant se briser). Choisir judicieusement l'emplacement des sangles de sorte qu'elles ne frottent pas contre des surfaces peintes lors du transport.
- Les sangles doivent, dans la mesure du possible, quelque peu compresser la suspension afin de limiter le rebond lors du transport.

Conseils supplémentaires relatifs à la sécurité routière

- S'assurer de signaler clairement son intention d'effectuer un virage.
- Le freinage peut être extrêmement difficile sur route mouillée. Éviter les freinages brusques qui risquent de faire déraiper le scooter. Pour ralentir sur une surface mouillée, actionner les freins lentement.
- Ralentir à l'approche d'un croisement ou d'un virage. Le virage effectué, accélérer lentement.
- Doubler les voitures en stationnement avec prudence. Un automobiliste inattentif pourrait brusquement ouvrir une portière.
- Les rails de chemin de fer ou de tramway, les plaques de fer des chantiers et les plaques d'éégout deviennent extrêmement glissants lorsqu'ils sont mouillés. Ralentir et les franchir prudemment. Maintenir le scooter bien droit, car il pourrait glisser et se renverser.
- Le nettoyage du scooter risque de mouiller les plaquettes ou les garnitures de frein. Après avoir lavé le scooter, toujours contrôler les freins avant de prendre la route.
- Toujours porter un casque, des gants, un pantalon (serré aux chevilles afin qu'il ne flotte pas) ainsi qu'une veste de couleur vive.
- Ne pas charger trop de bagages sur le scooter. Un scooter surchargé est instable. Utiliser un lien solide pour fixer les bagages sur le porte-bagages (le cas échéant). Des bagages mal attachés réduisent la stabilité du scooter et constituent une source de distraction dangereuse. (Voir page 1-3.)

Description

FAU63371

Vue gauche

2

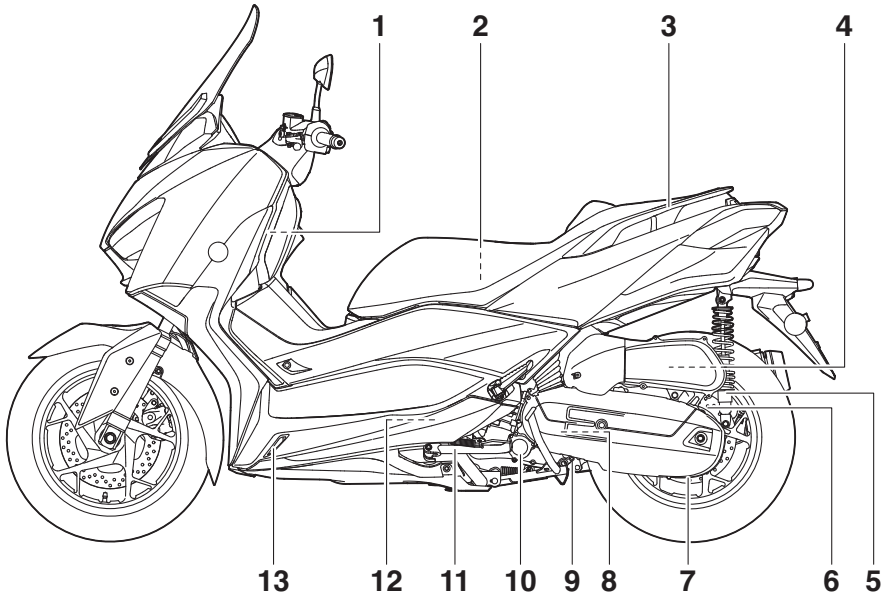

1. Compartiment de rangement A (page 4-21)
2. Trousse de réparation (page 7-2)
3. Poignée de manutention (page 6-3)
4. Élément du filtre à air (page 7-15)
5. Bague de réglage de la précontrainte de ressort du combiné ressort-amortisseur (page 4-26)
6. Bouchon de remplissage de l'huile de transmission finale (page 7-12)
7. Vis de vidange de l'huile de transmission finale (page 7-12)
8. Élément de filtre à air du boîtier de la courroie trapézoïdale (page 7-15)
9. Vis de vidange d'huile moteur (page 7-10)
10. Élément de filtre à huile moteur (page 7-10)
11. Béquille latérale (page 4-27)
12. Bougie (page 7-9)
13. Vase d'expansion (page 7-13)

Vue droite

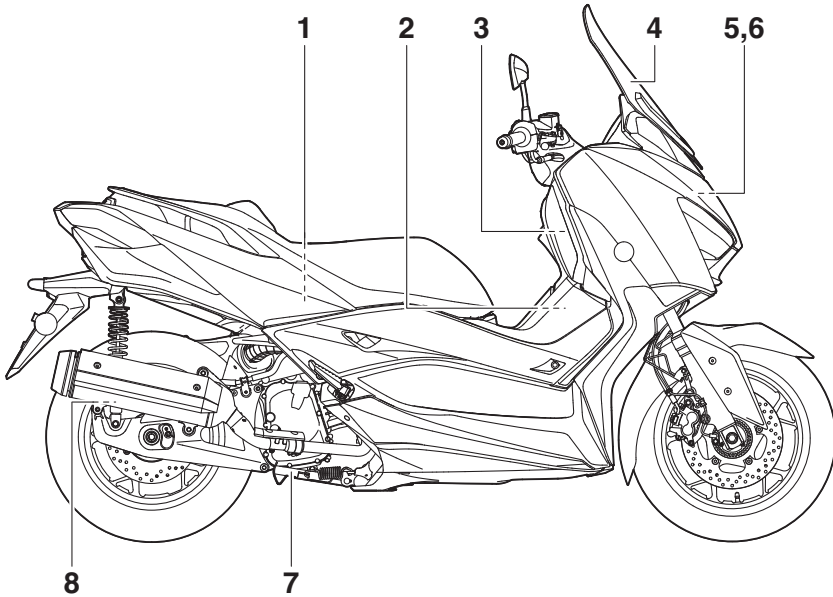

1. Compartiment de rangement arrière (page 4-21)
2. Bouchon du réservoir de carburant (page 4-17)
3. Compartiment de rangement B (page 4-21)
4. Pare-brise (page 4-23)
5. Batterie (page 7-27)
6. Fusibles (page 7-28)
7. Béquille centrale (page 7-25)
8. Bague de réglage de la précontrainte de ressort du combiné ressort-amortisseur (page 4-26)

Description

FAU63401

Commandes et instruments

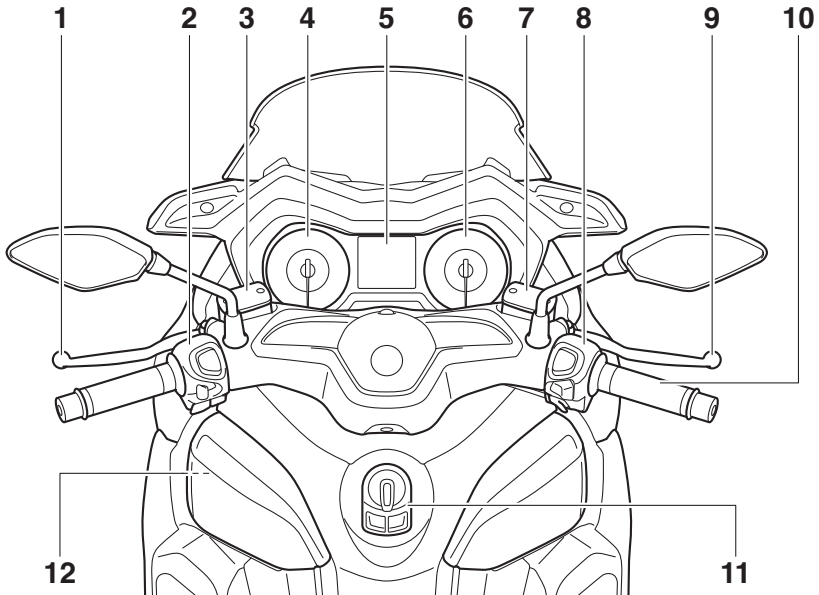

1. Levier de frein arrière (page 4-14)
2. Contacteurs à la poignée gauche (page 4-12)
3. Réservoir du liquide de frein arrière (page 7-21)
4. Compteur de vitesse (page 4-2)
5. Écran multifonction (page 4-3)
6. Compte-tours (page 4-3)
7. Réservoir du liquide de frein avant (page 7-21)
8. Contacteurs à la poignée droite (page 4-12)
9. Levier de frein avant (page 4-13)
10. Poignée des gaz (page 7-17)
11. Contacteur à clé (page 3-8)
12. Prise pour accessoire CC (page 4-29)

Systeme de clé intelligente

FAU76444

Systeme de clé intelligente

Le système de clé intelligente permet de démarrer le véhicule sans avoir recours à une clé mécanique. Il existe également une fonction de réponse qui permet de localiser le véhicule dans un parking. (Voir page 3-5.)

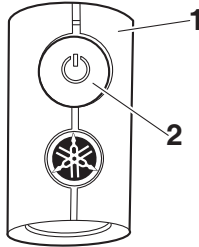

1. Clé intelligente
2. Bouton de clé intelligente

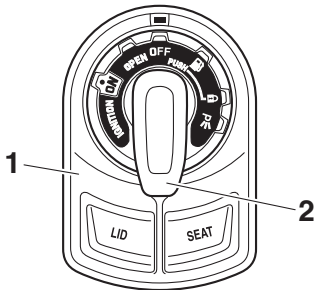

ZAJM1469

1. Contacteur à clé
2. Bouton de contacteur à clé

FWA14704

AVERTISSEMENT

- Tenir les stimulateurs cardiaques implantés ou les défibrillateurs cardiaques, ainsi que tout autre dispositif médical électrique, éloignés de l'antenne montée sur le véhicule (voir illustration).
- Les ondes radioélectriques émises par l'antenne peuvent altérer le fonctionnement de ces appareils s'ils sont à proximité.

- Si vous portez un dispositif médical électrique, consultez un médecin ou le fabricant du dispositif avant d'utiliser ce véhicule.

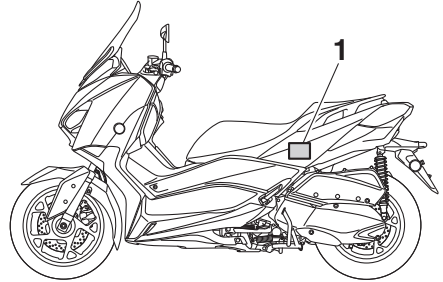

1. Antenne installée sur le véhicule

FCA24080

ATTENTION

Le système de clé intelligente utilise des ondes radioélectriques faibles. Ce système peut ne pas fonctionner dans les situations suivantes.

- La clé intelligente est placée à un endroit exposé à des ondes radioélectriques fortes ou à d'autres bruits électromagnétiques
- Il y a à proximité des installations qui émettent de fortes ondes radioélectriques (tours TV ou radio, usines électriques, stations d'émission, aéroports, etc.)
- Vous portez ou utilisez des dispositifs de communication tels que radios ou téléphones portables à proximité immédiate de la clé intelligente
- La clé intelligente est en contact avec ou est recouverte par un objet métallique
- D'autres véhicules équipés d'une clé intelligente se trouvent à proximité

Système de clé intelligente

Dans ces cas, déplacez la clé intelligente à un autre endroit et essayez de nouveau de l'utiliser. Si elle ne fonctionne toujours pas, utiliser le véhicule en mode secours. (Voir page 7-37.)

N.B.

Pour optimiser l'autonomie de la batterie, la clé intelligente s'éteint automatiquement 9 jours après la dernière utilisation du véhicule (la fonction de réponse est désactivée). Dans ce cas, appuyer simplement sur le bouton du contacteur à clé pour activer le système de clé intelligente.

Plage de fonctionnement du système de clé intelligente

Le système de clé intelligente fonctionne à une distance maximum d'environ 80 cm (31.5 in) depuis l'antenne.

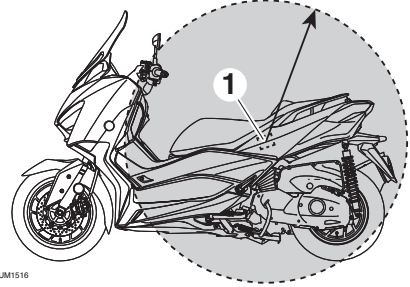

ZAUM1516

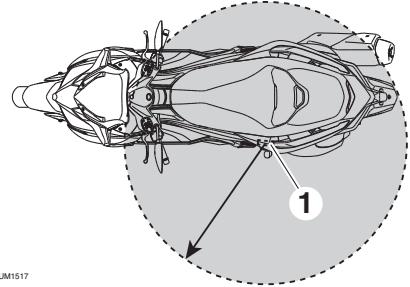

ZAUM1517

1. Antenne installée sur le véhicule

N.B.

- Le système de clé intelligente utilisant des ondes radio faibles, sa plage de fonctionnement peut être affectée par le milieu environnant.
- Si la pile du système de clé intelligente est déchargée, la clé intelligente peut ne pas fonctionner ou sa plage de fonctionnement peut se réduire considérablement.
- Si la clé intelligente est désactivée, le véhicule ne la reconnaît pas même si elle se trouve dans sa plage de fonctionnement. Si le système de clé intelligente ne fonctionne pas, se référer à la page 3-5 et vérifier que la clé intelligente est activée.

- Si la clé intelligente est placée dans le compartiment de rangement avant ou arrière, la communication entre cette dernière et le véhicule peut être bloquée. Si la clé intelligente se trouve à l'intérieur du compartiment de rangement arrière alors que celui-ci est verrouillé, son système peut se désactiver. Le pilote doit toujours porter la clé intelligente sur lui.
- Lorsque le véhicule reste sans surveillance, veiller à bloquer la direction et à conserver la clé intelligente avec soi. Il est recommandé de désactiver la clé intelligente.

Maniement de la clé intelligente et des clés mécaniques

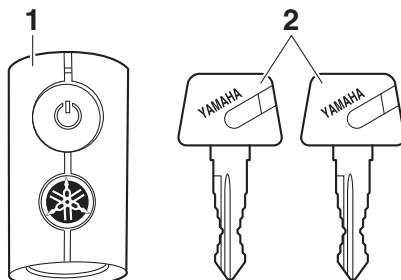

1. Clé intelligente
2. Clé mécanique

3

FWA17952

AVERTISSEMENT

- Vous devez porter la clé intelligente sur vous. Ne la rangez pas dans le véhicule.
- Lorsque la clé intelligente est à portée opérationnelle, faites très attention, car d'autres personnes qui ne portent pas la clé intelligente peuvent faire démarrer le véhicule et l'utiliser.

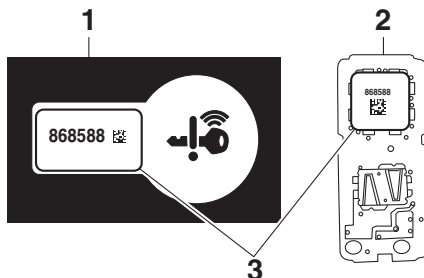

1. Carte du numéro d'identification
2. Clé intelligente (intérieur)
3. Numéro d'identification

FWA17952

AVERTISSEMENT

- Vous devez porter la clé intelligente sur vous. Ne la rangez pas dans le véhicule.
- Lorsque la clé intelligente est à portée opérationnelle, faites très attention, car d'autres personnes qui ne portent pas la clé intelligente peuvent faire démarrer le véhicule et l'utiliser.

Système de clé intelligente

3

Une seule clé intelligente, deux clés mécaniques et une carte indiquant un numéro d'identification sont fournies avec le véhicule. Le numéro d'identification figure également à l'intérieur de la clé intelligente.

Si la batterie du véhicule est déchargée, la clé mécanique peut être utilisée pour ouvrir la selle. **Conserver une clé mécanique en plus de la clé intelligente.**

Si la clé intelligente est perdue ou si sa batterie est déchargée, le numéro d'identification peut être utilisé pour démarrer le véhicule en mode d'urgence. (Voir page 7-37.) **Noter le numéro d'identification en cas d'urgence.**

Si la clé intelligente est perdue et si le numéro d'identification du système de clé intelligente est inconnu, l'intégralité du système de clé intelligente devra être remplacé pour un coût élevé. **Conserver la carte indiquant le numéro d'identification dans un endroit sûr.**

FCA21573

ATTENTION

La clé intelligente est dotée de composants électroniques de précision. Respecter les précautions suivantes afin d'éviter tout dysfonctionnement ou endommagement.

- **Ne pas mettre la clé intelligente dans le compartiment de rangement. Sinon, elle pourrait être endommagée en raison des vibrations de la route ou de la chaleur excessive.**
- **Ne pas faire tomber, plier ou soumettre la clé intelligente à des impacts violents.**
- **Ne pas immerger la clé intelligente dans l'eau ou dans d'autres liquides.**
- **Ne pas placer d'objets lourds sur la clé intelligente ou ne pas l'exposer à des conditions extrêmes.**

- **Ne pas laisser la clé intelligente dans un endroit exposé à la lumière directe du soleil, à des températures élevées ou à un fort taux d'humidité.**
- **Ne pas écraser ou essayer de modifier la clé intelligente.**
- **Éloigner la clé intelligente des champs magnétiques de forte intensité et des objets magnétiques tels que les porte-clés, les téléviseurs et les ordinateurs.**
- **Éloigner la clé intelligente de tout matériel médical électrique.**
- **Ne pas mettre la clé intelligente en contact avec des huiles, des produits de polissage, du carburant ou de tout autre produit chimique agressif sous peine de décolorer ou de fissurer le corps de la clé intelligente.**

N.B.

- L'autonomie de la clé intelligente est d'environ deux ans, mais elle peut varier en fonction des conditions d'utilisation.
- Remplacer la pile de la clé intelligente lorsque le témoin du système de clé intelligente clignote pendant 20 secondes lors du démarrage du véhicule, ou lorsque le témoin de la clé intelligente ne s'allume pas lorsque le bouton de la clé est enfoncé. (Voir page 3-6.) Une fois la pile de la clé intelligente remplacée, si le système de clé intelligente ne fonctionne toujours pas, vérifier la batterie du véhicule, puis faire contrôler le véhicule par un concessionnaire Yamaha.
- Si la clé intelligente reçoit en permanence des ondes radio, sa pile va se décharger plus rapidement. (Par exemple, si elle se trouve à proximité d'appareils électriques, tels qu'un téléviseur, une radio ou un ordinateur.)

- Il est possible d'enregistrer six clés intelligentes maximum pour le même véhicule. Contacter un concessionnaire Yamaha pour connaître cette information concernant les clés intelligentes de rechange.
- En cas de perte de la clé intelligente, contacter immédiatement un concessionnaire Yamaha pour éviter que le véhicule ne soit volé.

Clé intelligente

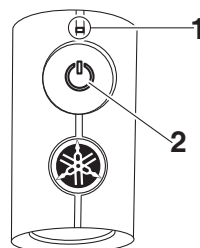

1. Témoin de clé intelligente
2. Bouton de clé intelligente

Activation ou désactivation de la clé intelligente

Appuyer sur le bouton de la clé intelligente pendant environ 1 seconde pour activer ou désactiver la clé intelligente. Lorsque la clé intelligente est désactivée, le véhicule ne peut pas démarrer même si la clé se trouve dans sa plage de fonctionnement. Pour démarrer le véhicule, activer la clé intelligente et la placer dans sa plage de fonctionnement.

Contrôle de l'activation ou la désactivation de la clé intelligente

Appuyer sur le bouton de la clé intelligente pour vérifier son état actuel de fonctionnement.

Si le témoin de la clé intelligente :

- Clignote brièvement (0.1 seconde) : La clé intelligente est activée.
- Clignote longuement (0.5 seconde) : La clé intelligente est désactivée.

Fonction de réponse à distance

Appuyer sur le bouton de la clé intelligente pour activer la fonction de réponse à distance. Le bipeur retentit deux fois et tous les clignotants s'allument deux fois. Cette fonction est pratique pour localiser le véhicule dans un parking ou d'autres endroits.

Système de clé intelligente

FAU76482

Activation ou désactivation du bipeur de la fonction de réponse

Le bipeur, qui retentit lorsque la fonction de réponse est activée, peut être activé ou désactivé comme suit :

1. Activer la clé intelligente et la placer dans sa plage de fonctionnement.
2. Positionner le contacteur à clé sur "OFF", puis appuyer une fois sur le bouton du contacteur à clé.
3. Dans un délai de 9 secondes après avoir appuyé sur le bouton, appuyer de nouveau sur le bouton et le maintenir enfoncé 5 secondes.
4. Lorsque le bipeur retentit, le réglage est terminé.

Si le bipeur :

- Retentit deux fois : Le bipeur est désactivé.
- Retentit une fois : Le bipeur est activé.

Remplacement de la pile de la clé intelligente

Remplacer la pile dans les situations suivantes.

- Le témoin du système de clé intelligente clignote pendant environ 20 secondes lors du démarrage du véhicule.
- La fonction de réponse ne fonctionne pas lorsque le bouton de la clé intelligente est enfoncé.

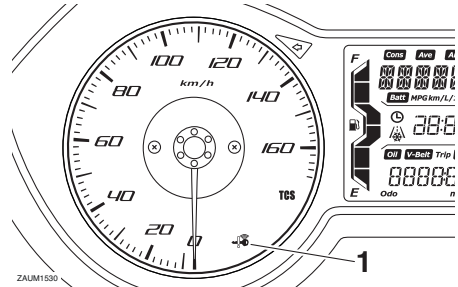

1. Témoin du système de clé intelligente “”

FWA20630

AVERTISSEMENT

La clé intelligente inclut une pile bouton.

- Tenir les piles neuves et usagées hors de portée des enfants.
- Si le compartiment de la pile ne se ferme pas correctement, arrêter d'utiliser la clé intelligente et la tenir hors de portée des enfants.

Risque d'explosion - manipuler correctement la pile.

- Il existe un risque d'explosion si la pile n'est pas correctement remplacée.
- Remplacer uniquement par une pile de type identique ou équivalent.
- Ne pas exposer la clé intelligente à une chaleur excessive, telle que celle du soleil ou d'un feu.

Systeme de clé intelligente

Risque de brûlure chimique - ne pas ingérer la pile.

- Si la pile est avalée, cela peut entraîner de graves brûlures internes en seulement 2 heures et mener au décès.
- En cas de doutes sur l'ingestion de la pile ou de sa pénétration dans une partie du corps, consulter immédiatement un médecin.

FCA15784

ATTENTION

- Un chiffon est recommandé lors de l'ouverture du boîtier de la clé intelligente à l'aide d'un tournevis. Un contact direct avec des objets durs peut endommager ou griffer la clé intelligente.
- Prendre des précautions pour éviter d'endommager le joint d'étanchéité ou de le contaminer par de la saleté.
- Ne pas toucher les bornes et les circuits internes, sous peine de provoquer un dysfonctionnement.
- Ne pas forcer lors du remplacement de la pile de la clé intelligente.
- S'assurer que la pile est installée correctement. Vérifier le sens du côté positif/"+" de la pile.

Remplacement de la pile de la clé intelligente

1. Ouvrir le boîtier de la clé intelligente comme illustré.

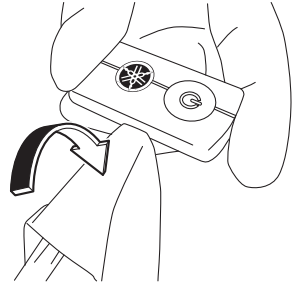

2. Déposer la batterie.

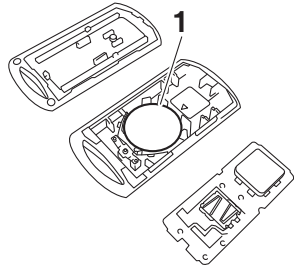

1. Batterie

N.B.

Mise au rebut de la pile déposée conformément à la réglementation locale en vigueur.

3. Mettre en place la pile neuve, comme illustré. Noter la polarité de la pile.

Pile spécifiée :
CR2032

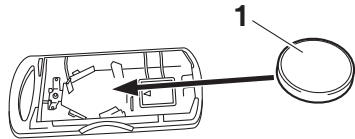

1. Batterie

4. Clipser délicatement le boîtier de la clé intelligente pour le fermer.

Système de clé intelligente

Contacteur à clé

FAU76892

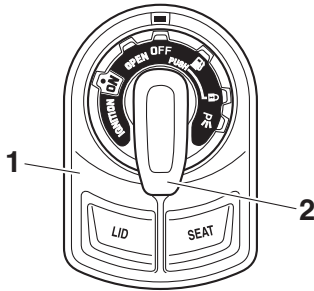

1. Contacteur à clé
2. Bouton de contacteur à clé

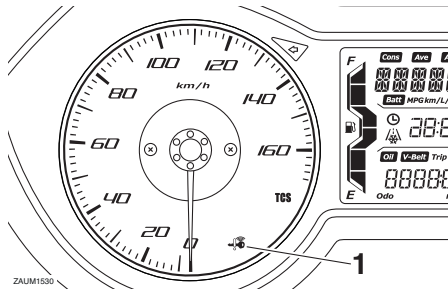

1. Témoin du système de clé intelligente "🔑"

Le contacteur à clé est utilisé pour mettre en marche et arrêter le véhicule, bloquer et débloquer la direction et ouvrir la selle, le couvercle du bouchon du réservoir de carburant et le compartiment de rangement A. Après avoir appuyé sur le bouton du contacteur à clé et après confirmation par la clé intelligente, le contacteur à clé peut être tourné lorsque le témoin du système de clé intelligente est allumé (environ 4 secondes).

FWA18720

⚠️ AVERTISSEMENT

Ne jamais tourner le contacteur à clé vers "OFF", "🔒" ou "OPEN" lorsque le véhicule est en mouvement. Les circuits électriques seraient coupés et cela pourrait entraîner la perte de contrôle du véhicule et être la cause d'un accident.

N.B.

Ne pas appuyer de manière répétée sur le bouton du contacteur à clé ou actionner ce dernier au-delà d'une utilisation normale. Dans le cas contraire, pour empêcher tout endommagement du contacteur à clé, le système de clé intelligente se désactive temporairement et le témoin clignote. Dans ce cas, attendre que le témoin cesse de clignoter avant d'actionner de nouveau le contacteur à clé.

Les positions du contacteur à clé sont décrites ci-après.

FAU76500

ON (activation)

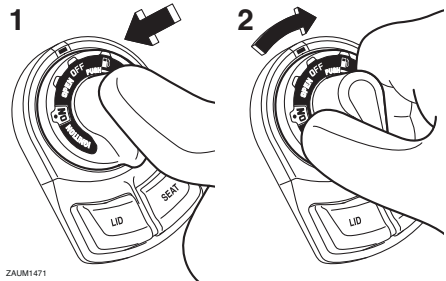

1. Appuyer.
2. Tourner.

Tous les circuits électriques sont alimentés et le moteur peut être mis en marche.

Pour démarrer le véhicule

1. Activer la clé intelligente et la placer dans sa plage de fonctionnement.
2. Appuyer sur le bouton du contacteur à clé ; le témoin de la clé intelligente s'allumera pendant environ 4 secondes.
3. Pendant que le témoin du système de clé intelligente est allumé, positionner le contacteur à clé sur "ON". Tous les clignotants s'allument deux fois et le véhicule démarre.

N.B.

- Si la tension de la batterie du véhicule est faible, les clignotants ne s'allument pas.
- Voir "Mode d'urgence" à la page 7-37 pour des informations sur le démarrage du véhicule sans avoir recours à la clé intelligente.

OFF (désactivation)

FAU76510

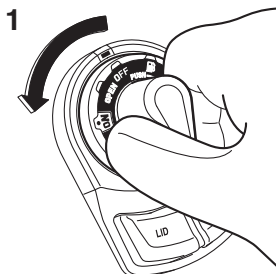

ZAJUM1472

1. Tourner.

Tous les circuits électriques sont coupés.

Pour arrêter le moteur du véhicule

1. Avec la clé intelligente activée et dans sa plage de fonctionnement, positionner le contacteur à clé sur "OFF".
2. Les clignotants s'allument une fois et le moteur du véhicule s'arrête.

N.B.

Lorsque le contacteur à clé est positionné sur "OFF" mais que la clé intelligente ne peut pas être confirmée (celle-ci se trouve en dehors de sa plage de fonctionnement ou elle a été désactivée), le bipéur retentit pendant 3 secondes et le témoin du système de clé intelligente clignote pendant 30 secondes.

- Pendant ces 30 secondes, le contacteur à clé peut être utilisé librement.
- Après les 30 secondes, le moteur du véhicule s'arrêtera automatiquement.

- Pour couper immédiatement le moteur, appuyer quatre fois sur le bouton du contacteur à clé pendant 2 secondes.

FAU79042

OPEN (ouvrir)

Le contacteur à clé est alimenté électriquement. La selle et le compartiment de rangement A peuvent être ouverts.

Ouverture de la selle et du compartiment de rangement A

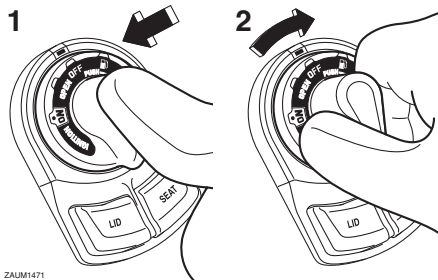

ZAJUM1471

1. Appuyer.
2. Tourner.

1. Avec la clé intelligente activée et dans la distance de fonctionnement, appuyer sur le bouton du contacteur à clé.
2. Pendant que le témoin du système de clé intelligente est allumé, tourner le contacteur à clé sur "OPEN".
3. Pour ouvrir la selle, appuyer sur le bouton "SEAT", puis soulever l'arrière de la selle.

Système de clé intelligente

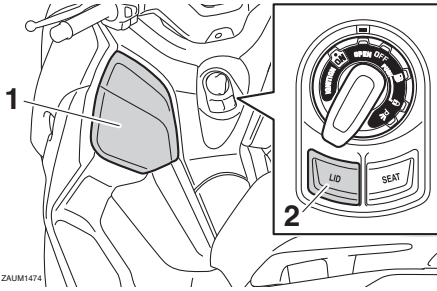

ZALUM1474

1. Compartiment de rangement A
2. Bouton "LID"

4. Pour ouvrir le compartiment de rangement A, appuyer sur le bouton "LID".

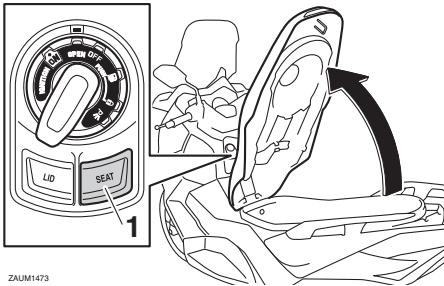

ZALUM1473

1. Bouton "SEAT"

N.B.

Vérifier que la selle et le compartiment de rangement sont bien fermés avant de démarrer.

Rappel de position ouverte

Pour éviter au pilote de quitter le véhicule alors que le contacteur à clé est toujours sur la position "OPEN", le bipeur du système de clé intelligente retentit dans les conditions suivantes.

- Lorsque le contacteur à clé est sur la position "OPEN" depuis 3 minutes
- Si la clé intelligente est désactivée alors que le contacteur à clé est sur la position "OPEN"

- Si le pilote n'est plus à portée du système de clé intelligente avec le contacteur à clé sur la position "OPEN"

Si le bipeur retentit au bout de 3 minutes, tourner le contacteur à clé vers "OFF" ou "i".

Si le bipeur retentit parce que la clé intelligente a été désactivée ou se trouve hors de portée, activer la clé intelligente et revenir dans la zone de portée.

N.B.

- Le bipeur se désactive au bout d'une minute.
- La selle peut également être ouverte à l'aide de la clé mécanique. (Voir page 4-21.)

FAU76521

"i" (bloqué)

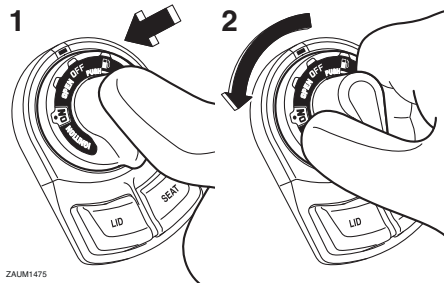

ZALUM1475

1. Appuyer.
2. Appuyer et tourner.

La direction est bloquée et tous les circuits électriques sont coupés.

Blocage de la direction

1. Tourner le guidon à fond vers la gauche.
2. Avec la clé intelligente activée et dans la distance de fonctionnement, appuyer sur le bouton du contacteur à clé.

Systeme de clé intelligente

3. Pendant que le témoin du système de clé intelligente est allumé, appuyer sur le contacteur à clé et le tourner vers "i".

N.B.

Si la direction ne se bloque pas, essayer de ramener le guidon légèrement vers la droite.

Débloquage de la direction

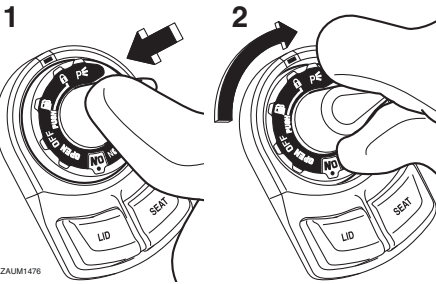

1. Appuyer.
2. Appuyer et tourner.

1. Avec la clé intelligente activée et dans la distance de fonctionnement, appuyer sur le bouton du contacteur à clé.
2. Lorsque le témoin du système de clé intelligente est activé, mettre le contacteur à clé sur la position souhaitée.

P \leq (stationnement)

Les feux de détresse et les clignotants peuvent être allumés, mais tous les autres circuits électriques sont coupés.

FAU76903

Pour utiliser la position "P \leq "

1. Le contacteur à clé étant en position "i" et la clé intelligente étant activée et se trouvant dans sa plage de fonctionnement, appuyer sur le bouton du contacteur à clé.

2. Pendant que le témoin du système de clé intelligente est allumé, tourner le contacteur à clé vers "P \leq ".

Pour quitter la position "P \leq "

Tourner simplement le contacteur à clé vers "i".

FCA20760

ATTENTION

L'utilisation des feux de détresse ou des clignotants sur une durée prolongée peut entraîner la décharge de la batterie.

3

" (trappe à carburant)

FAU79000

Ouverture de la trappe à carburant

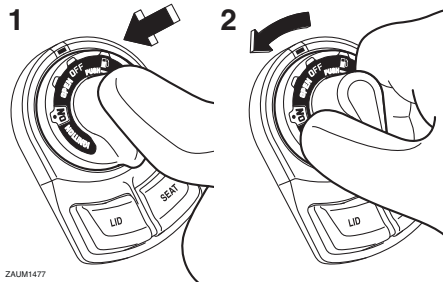

1. Appuyer.
2. Tourner.

1. Avec la clé intelligente activée et dans la distance de fonctionnement, appuyer sur le bouton du contacteur à clé.
2. Pendant que le témoin du système de clé intelligente est allumé, tourner le contacteur à clé vers "".

Fermeture de la trappe à carburant

Appuyer sur la trappe à carburant jusqu'à ce qu'elle soit fermée.

N.B.

S'assurer que la trappe à carburant est bien fermée avant de démarrer le véhicule.

Commandes et instruments

Témoins et témoins d'alerte

FAU4939D

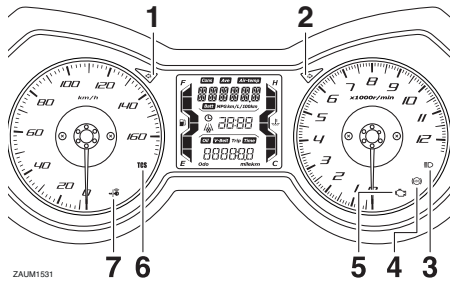

ZAU01531

1. Témoin des clignotants gauches “◁”
2. Témoin des clignotants droits “▷”
3. Témoin de feu de route “≡○”
4. Témoin du système antiblocage des freins (ABS) “(ABS)”
5. Témoin d’alerte de panne du moteur “⚠️”
6. Témoin du système de régulation antipatinage “TCS”
7. Témoin du système de clé intelligente “🔑”

Témoins des clignotants “◁” et “▷”

FAU11032

Chaque témoin clignote lorsque son clignotant correspondant clignote.

Témoin de feu de route “≡○”

FAU11081

Ce témoin s’allume lorsque la position feu de route du phare est sélectionnée.

Témoin d’alerte de panne du moteur “⚠️”

FAU78180

Ce témoin d’alerte s’allume lorsqu’un problème est détecté au niveau du moteur ou d’un autre système de commande du véhicule. Dans ce cas, il convient de faire vérifier le système embarqué de diagnostic de pannes par un concessionnaire Yamaha. Contrôler le bon fonctionnement du circuit électrique du témoin d’alerte en positionnant le contacteur à clé sur “ON”. Le témoin d’alerte devrait s’allumer pendant quelques secondes, puis s’éteindre.

Si le témoin d’alerte ne s’allume pas lorsque le contacteur à clé est positionné sur “ON” ou s’il ne s’éteint pas par la suite, faire contrôler le véhicule par un concessionnaire Yamaha.

Témoin d’alerte du système ABS “(ABS)”

FAU78171

En mode de fonctionnement normal, le témoin d’alerte du système ABS s’allume lorsque le contacteur à clé est positionné sur “ON” et s’éteint lorsque la vitesse atteint ou dépasse 10 km/h (6 mi/h).

Si le témoin d’alerte du système ABS :

- ne s’allume pas lorsque le contacteur à clé est positionné sur “ON”
- s’allume ou clignote pendant la conduite
- ne s’éteint pas lorsque la vitesse atteint ou dépasse 10 km/h (6 mi/h)

Il est possible que le système ABS ne fonctionne pas correctement. Dans les circonstances ci-dessus, faire contrôler le système par un concessionnaire Yamaha dès que possible. (Les explications au sujet du système ABS se trouvent à la page 4-14.)

FWA16041

⚠️ AVERTISSEMENT

Si le témoin d’alerte du système ABS ne s’éteint pas lorsque la vitesse atteint ou dépasse 10 km/h (6 mi/h) ou si le témoin d’avertissement s’allume ou clignote pendant la conduite, le freinage se fait de façon conventionnelle. Dans les circonstances ci-dessus ou si le témoin d’alerte ne s’allume pas du tout, faire preuve de prudence pour éviter que les roues ne se bloquent lors d’un freinage d’urgence. Faire contrôler le système de freinage et les circuits électriques par un concessionnaire Yamaha dès que possible.

N.B.

Le témoin d'alerte du système ABS pourrait s'allumer lorsque l'on donne des gaz alors que le véhicule est sur sa béquille centrale. Il ne s'agit pas dans ce cas d'une anomalie. Le cas échéant, désactiver le contacteur à clé, puis l'activer de nouveau pour réinitialiser le témoin.

FAU78591

Témoin du système de régulation anti-patinage "TCS"

Ce témoin clignote lorsque le système de régulation antipatinage a été activé.

Si le système de régulation antipatinage est désactivé, ce témoin s'allume. (Voir page 4-15.)

N.B.

Lorsque le contacteur à clé du véhicule est activé, ce témoin doit s'allumer pendant quelques secondes, puis s'éteindre. Si le témoin ne s'allume pas ou s'il reste allumé, faire contrôler le véhicule par un concessionnaire Yamaha.

FAU78600

Témoin du système de clé intelligente "iKey"

Ce témoin indique l'état du système de clé intelligente. Lorsque le système de clé intelligente fonctionne normalement, ce témoin s'éteint. Si une erreur se produit au niveau du système de clé intelligente, le témoin clignote. Le témoin clignote également lorsque la communication entre le véhicule et la clé intelligente est établie et lorsque certaines opérations du système de clé intelligente sont exécutées.

Compteur de vitesse

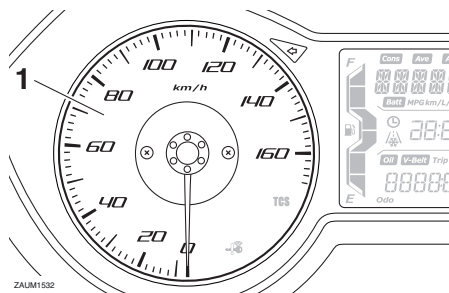

1. Compteur de vitesse

Pour le R.-U.

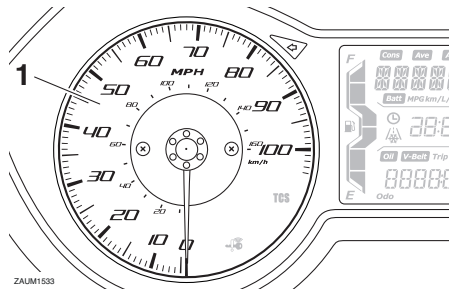

1. Compteur de vitesse

Le compteur de vitesse affiche la vitesse de conduite du véhicule.

Lors du démarrage du véhicule, l'aiguille du compteur de vitesse balaie une fois le cadran, puis retourne à zéro en guise de test du circuit électrique.

Commandes et instruments

Compte-tours

FAU63551

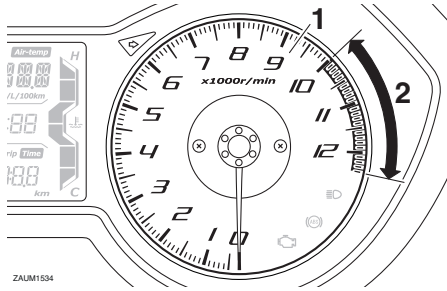

1. Compte-tours
2. Zone rouge du compte-tours

Le compte-tours électrique permet de contrôler la vitesse de rotation du moteur et de maintenir celle-ci dans la plage de puissance idéale.

Lors du démarrage du véhicule, l'aiguille du compte-tours balaie une fois le cadran (tr/mn), puis retourne à zéro en guise de test du circuit électrique.

ATTENTION

Ne jamais faire fonctionner le moteur dans la zone rouge du compte-tours.
Zone rouge : 10000 tr/mn et au-delà

FCA10032

Écran multifonction

FAU78486

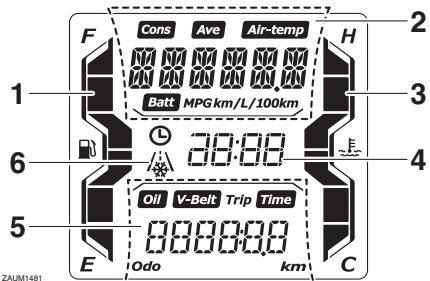

1. Afficheur du niveau de carburant
2. Écran d'informations
3. Afficheur de la température du liquide de refroidissement
4. Montre
5. Afficheur des totalisateurs journaliers
6. Indicateur d'alerte de chaussée verglacée "⚠"

AVERTISSEMENT

Le véhicule doit être à l'arrêt pour pouvoir effectuer tout réglage du bloc de compteurs multifonctions. Un réglage effectué pendant la conduite risque de distraire le conducteur et augmente ainsi les risques d'accident.

FWA12423

Le contacteur "TRIP/INFO" est situé sur la poignée droite du guidon. Ce contacteur permet de contrôler ou de modifier les réglages du bloc de compteurs multifonctions. Pour utiliser le contacteur "TRIP", déplacer le contacteur "TRIP/INFO" dans le sens (a). Pour utiliser le contacteur "INFO", déplacer le contacteur "TRIP/INFO" dans le sens (b).

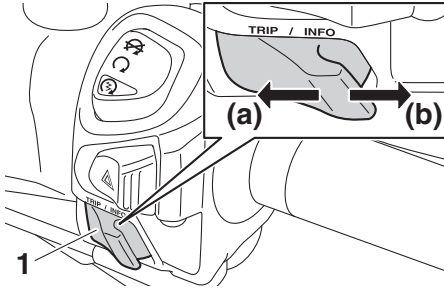

1. Contacteur "TRIP/INFO"

L'écran multifonction affiche les éléments suivants :

- montre
- afficheur du niveau de carburant
- afficheur de la température du liquide de refroidissement
- afficheur du totalisateur journalier
- écran d'informations

N.B.

Pour le R.-U. : Pour basculer entre les kilomètres et les miles, tourner le contacteur à clé sur "ON" tout en appuyant sur le contacteur "INFO", puis continuer à appuyer sur le contacteur "INFO" pendant huit secondes.

Montre

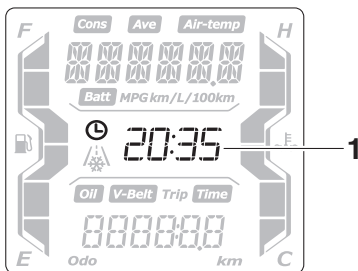

ZAUM1482

1. Montre

La montre est équipée d'un système horaire de 24 heures.

Réglage de la montre

1. Positionner le contacteur à clé sur "OFF".
2. Appuyer sur le contacteur "TRIP" et le maintenir enfoncé.
3. Tourner le contacteur à clé sur "ON" tout en appuyant sur le contacteur "TRIP", puis continuer à appuyer sur le contacteur "TRIP" pendant huit secondes. L'affichage des heures se met à clignoter.
4. Régler les heures à l'aide du contacteur "TRIP".
5. Appuyer sur le contacteur "TRIP" pendant trois secondes, puis le relâcher. L'affichage des minutes se met à clignoter.
6. Régler les minutes à l'aide du contacteur "TRIP".
7. Appuyer sur le contacteur "TRIP" pendant trois secondes, puis le relâcher pour que la montre se mette en marche.

4

Afficheur du niveau de carburant

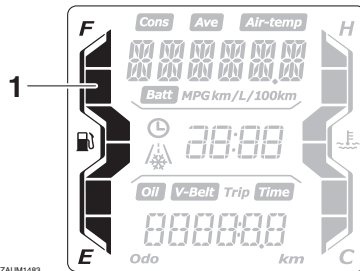

ZAUM1483

1. Afficheur du niveau de carburant

L'afficheur du niveau de carburant indique la quantité de carburant qui se trouve dans le réservoir de carburant. Les segments de l'afficheur du niveau de carburant s'éteignent de "F" (plein) vers "E" (vide) au fur et à mesure que le niveau de carburant diminue. Lorsque le dernier segment de

Commandes et instruments

l'afficheur du niveau de carburant se met à clignoter, il convient de refaire le plein dès que possible.

N.B.

- Si un problème est détecté dans l'afficheur du niveau de carburant, tous les segments clignotent. Le cas échéant, faire contrôler le véhicule par un concessionnaire Yamaha.
- Lorsqu'il ne reste qu'environ 2.4 L (0.63 US gal, 0.53 Imp.gal) de carburant dans le réservoir, le dernier segment de la jauge de carburant se met à clignoter. L'affichage passe automatiquement en mode totalisateur de la réserve de carburant "F Trip" et commence à indiquer la distance parcourue depuis ce point.

4

Afficheur de la température du liquide de refroidissement

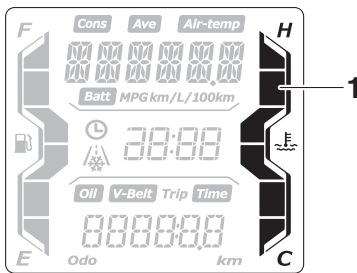

1. Afficheur de la température du liquide de refroidissement

Cet afficheur indique la température du liquide de refroidissement.

Si le segment du haut clignote, arrêter le véhicule, puis couper le moteur et le laisser refroidir. (Voir page 7-36.)

ATTENTION

Ne pas laisser tourner le moteur lorsque celui-ci est en surchauffe.

N.B.

- Si un problème est détecté au niveau de l'indicateur de température du liquide de refroidissement, tous les segments clignotent. Dans ce cas, faire contrôler le véhicule par un concessionnaire Yamaha dès que possible.
- La température du liquide de refroidissement varie en fonction des températures atmosphériques et de la charge du moteur.

Afficheur du totalisateur journalier

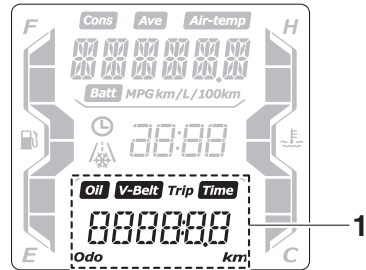

1. Afficheur des totalisateurs journaliers

L'afficheur du totalisateur journalier est équipé des éléments suivants :

- compteur kilométrique
- totalisateur journalier
- totalisateur journalier de durée
- totalisateur de la réserve
- compteur de changement d'huile
- compteur de remplacement de la courroie trapézoïdale

Appuyer sur le contacteur "TRIP" pour basculer l'affichage entre le compteur kilométrique "Odo", le totalisateur journalier "Trip", le totalisateur journalier de durée "Trip Time", le compteur de changement d'huile "Oil Trip" et le compteur de remplacement de la courroie trapézoïdale "V-Belt Trip" dans l'ordre suivant :

Odo → Trip → Trip Time → Oil Trip → V-Belt Trip → Odo

N.B.

Lorsqu'il ne reste qu'environ 2.4 L (0.63 US gal, 0.53 Imp.gal) de carburant dans le réservoir, le dernier segment de la jauge de carburant se met à clignoter. L'affichage passe automatiquement en mode totalisateur de la réserve de carburant "F Trip" et commence à indiquer la distance parcourue depuis ce point.

Compteur kilométrique "Odo" et totalisateur journalier "Trip"

Le compteur kilométrique indique la distance totale parcourue par le véhicule.

Le totalisateur journalier indique la distance parcourue depuis sa dernière réinitialisation.

Pour réinitialiser le totalisateur journalier, le sélectionner en appuyant sur le contacteur "TRIP", puis appuyer sur le contacteur "TRIP" pendant trois secondes.

N.B.

- Le compteur kilométrique se bloque à 999999.
- Le totalisateur journalier se remet à zéro et continue à compter après 9999.9.

Totalisateur journalier de durée "Time"

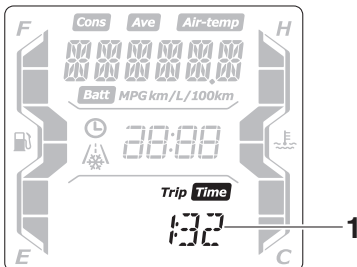

1. Totalisateur journalier de durée

Le totalisateur journalier de durée indique le temps écoulé depuis sa dernière réinitialisation, le contacteur à clé étant sur la position "ON".

Le temps maximum qui peut être affiché est 99:59.

N.B.

Pour réinitialiser le totalisateur journalier de durée, le sélectionner en appuyant sur le contacteur "TRIP", puis appuyer sur le contacteur "TRIP" pendant trois secondes.

Totalisateur journalier de la réserve de carburant "F Trip"

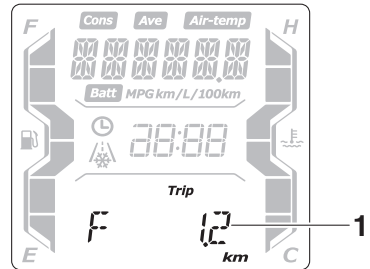

1. Totalisateur de la réserve

Lorsqu'il ne reste qu'environ 2.4 L (0.63 US gal, 0.53 Imp.gal) de carburant dans le réservoir, le dernier segment de la jauge de carburant se met à clignoter. L'affichage passe automatiquement en mode totalisateur de la réserve de carburant "F Trip" et commence à indiquer la distance parcourue depuis ce point. Dans ce cas, appuyer sur le contacteur "TRIP" pour modifier l'affichage dans l'ordre suivant :

F Trip → Oil Trip → V-Belt Trip → Odo → Trip → Trip Time → F Trip

Pour réinitialiser le totalisateur journalier de la réserve de carburant, le sélectionner en appuyant sur le contacteur "TRIP", puis appuyer sur le contacteur "TRIP" pendant trois secondes.

Commandes et instruments

Le totalisateur journalier de la réserve de carburant se remet à zéro automatiquement et s'éteint après avoir refait le plein et parcouru 5 km (3 mi).

Compteur de changement d'huile "Oil Trip"

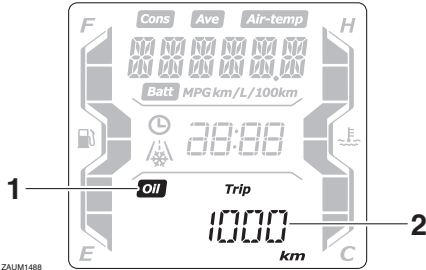

1. Indicateur de changement d'huile "Oil"
2. Compteur de changement d'huile

Le totalisateur journalier de changement d'huile affiche la distance parcourue depuis le dernier changement d'huile.

L'indicateur de changement d'huile "OIL" se met à clignoter après 1000 km (600 mi) d'utilisation, puis à 5000 km (3000 mi) et tous les 6000 km (3500 mi) par la suite, afin de signaler que l'huile moteur doit être remplacée.

Après avoir changé l'huile moteur, réinitialiser l'indicateur de changement d'huile et le compteur de changement d'huile. Pour les réinitialiser tous les deux, sélectionner le compteur de changement d'huile, puis appuyer sur le contacteur "TRIP" pendant trois secondes.

Lorsque le compteur de changement d'huile clignote, appuyer sur le contacteur "TRIP" pendant 15 à 20 secondes. Relâcher le contacteur "TRIP". Le compteur de changement d'huile est remis à zéro.

N.B.

Si le changement d'huile moteur est effectué avant que l'indicateur de changement d'huile ne s'allume (c.-à-d. avant d'avoir at-

teint l'échéance du changement d'huile recommandée), le totalisateur journalier de changement d'huile doit être remis à zéro afin que l'indicateur de changement d'huile s'allume à la prochaine échéance.

Compteur de remplacement de la courroie trapézoïdale "V-Belt Trip"

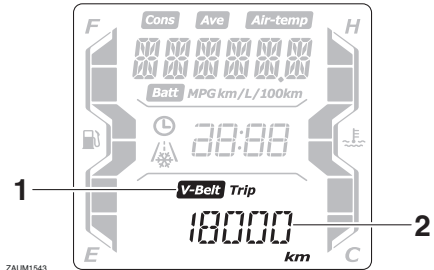

1. Indicateur de remplacement de la courroie trapézoïdale "V-Belt"
2. Compteur de remplacement de la courroie trapézoïdale

Le totalisateur journalier de remplacement de la courroie trapézoïdale affiche la distance parcourue depuis le dernier remplacement de la courroie.

L'indicateur de remplacement de la courroie trapézoïdale "V-Belt" clignote tous les 18000 km (10500 mi) pour indiquer que la courroie trapézoïdale doit être remplacée.

Après le remplacement de la courroie trapézoïdale, réinitialiser l'indicateur et le compteur de remplacement de la courroie trapézoïdale. Pour les réinitialiser tous les deux, sélectionner le compteur de remplacement de la courroie trapézoïdale, puis appuyer sur le contacteur "TRIP" pendant trois secondes.

Lorsque le compteur de remplacement de la courroie trapézoïdale clignote, appuyer sur le contacteur "TRIP" pendant 15 à 20 secondes. Relâcher le contacteur "TRIP". Le compteur de remplacement de la courroie trapézoïdale est remis à zéro.

N.B.

Si la courroie trapézoïdale est remplacée avant que l'indicateur de remplacement de la courroie trapézoïdale ne s'allume (p. ex., avant d'atteindre l'échéance de remplacement de la courroie), le totalisateur journalier de remplacement de la courroie trapézoïdale doit être remis à zéro afin que l'indicateur de remplacement de la courroie trapézoïdale s'allume à la prochaine échéance.

Écran d'informations

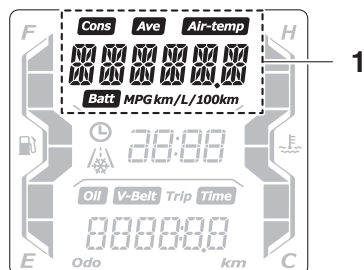

ZALUM1490

1. Écran d'informations

L'écran d'informations est équipé des éléments suivants :

- afficheur de la température de l'air
- afficheur de la tension de batterie
- afficheur du système de régulation antipatinage
- afficheur de la consommation moyenne de carburant
- afficheur de la consommation instantanée de carburant
- afficheur de la vitesse moyenne
- fonction de message d'alerte

Présentation de l'écran d'informations

Appuyer sur le contacteur "INFO" pour commuter l'affichage entre la température de l'air "Air-temp", la tension de la batterie "Battery", le système de régulation antipatinage "TCS ON" ou "TCSOFF", la consommation moyenne de carburant

"Consumption/Average_ _ km/L" ou "Consumption/Average_ _ L/100 km", la consommation instantanée de carburant "Consumption_ _ km/L" ou "Consumption_ _ L/100 km" et la vitesse moyenne "Average" dans l'ordre suivant :

Air-temp → Battery → TCS ON ou TCSOFF → Consumption/Average_ _ km/L → Consumption/Average_ _ L/100 km → Consumption_ _ km/L → Consumption_ _ L/100 km → Average → Air-temp

Pour le R.-U. :

Appuyer sur le contacteur "TRIP" pour commuter l'affichage entre la température de l'air "Air-temp", la tension de la batterie "Battery", le système de régulation antipatinage "TCS ON" ou "TCSOFF", la consommation moyenne de carburant "Consumption/Average_ _ km/L", "Consumption/Average_ _ L/100 km" ou "Consumption/Average_ _ MPG", la consommation instantanée de carburant "Consumption_ _ km/L", "Consumption_ _ L/100 km" ou "Consumption_ _ MPG" et la vitesse moyenne "Average" dans l'ordre suivant :

Air-temp → Battery → TCS ON ou TCSOFF → Consumption/Average_ _ km/L → Consumption/Average_ _ L/100 km → Consumption/Average_ _ MPG → Consumption_ _ km/L → Consumption_ _ L/100 km → Consumption_ _ MPG → Average → Air-temp

N.B.

- Lorsque les unités affichées sont les kilomètres, "Consumption/Average_ _ MPG" et "Consumption_ _ MPG" n'apparaissent pas.
- Lorsque les unités affichées sont les miles, "Consumption/Average_ _ km/L", "Consumption/Average_ _

Commandes et instruments

L/100 km”, “Consumption_ _ _ km/L” et “Consumption_ _ _ L/100 km” n’apparaissent pas.

Afficheur de la température de l’air

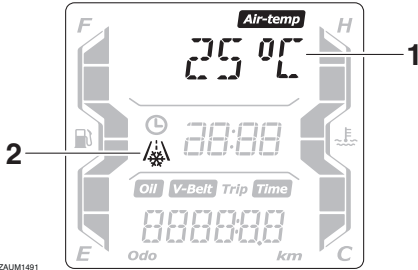

1. Afficheur de la température de l’air
2. Indicateur d’alerte de chaussée verglacée “”

L’afficheur indique la température de l’air de -10 °C à 50 °C par incréments de 1 °C . L’indicateur d’alerte de chaussée verglacée “” clignote lorsque la température est inférieure à 4 °C .

La température affichée peut varier quelque peu de la température ambiante réelle.

N.B.

Le relevé de la température risque d’être faussé par la chaleur du moteur lors de la conduite à vitesse réduite (moins de 20 km/h [12 mi/h]) ou lors des arrêts aux feux de signalisation, etc.

Afficheur de la tension de batterie

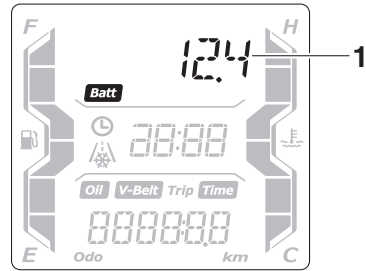

ZAUM1492

1. Afficheur de la tension de batterie

Cet afficheur indique l’état de charge actuel de la batterie.

N.B.

- Si le moteur tourne lentement lorsque le contacteur du démarreur est utilisé, faire charger la batterie par un concessionnaire Yamaha.
- Si l’afficheur de la tension de la batterie indique “---”, faire contrôler la batterie par un concessionnaire Yamaha.

Afficheur du système de régulation anti-patinage

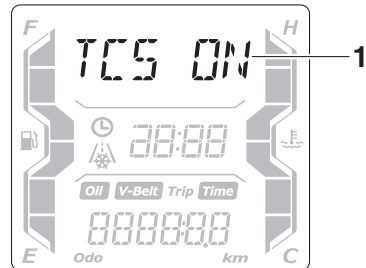

ZAUM1493

1. Afficheur du système de régulation antipatinage

Cet afficheur indique l’état actuel du système de régulation antipatinage. (Voir page 4-15.)

- “TCS ON” : le système est activé
- “TCSOFF” : le système est désactivé

Commandes et instruments

N.B.

Si "TCS" s'affiche uniquement, une erreur de communication s'est produite au niveau du véhicule. Faire contrôler le véhicule par un concessionnaire Yamaha dès que possible.

Affichage de la consommation moyenne de carburant

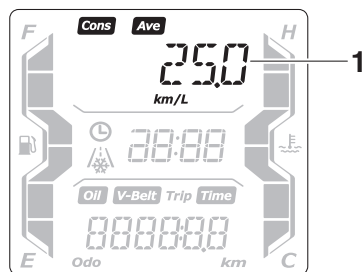

ZAUM1494

1. Affichage de la consommation moyenne de carburant

La fonction calcule la consommation moyenne de carburant depuis sa dernière remise à zéro.

La consommation moyenne de carburant peut s'afficher comme suit : "Consumption/Average_ _ km/L", "Consumption/Average_ _ L/100 km" ou "Consumption/Average_ _ MPG" (pour le R.-U.).

- "Consumption/Average_ _ km/L" : La distance moyenne qui peut être parcourue avec 1.0 L de carburant s'affiche.
- "Consumption/Average_ _ L/100 km" : La quantité moyenne de carburant nécessaire pour parcourir 100 km s'affiche.
- "Consumption/Average_ _ MPG" (pour le R.-U.) : La distance moyenne qui peut être parcourue avec 1.0 Imp.gal de carburant s'affiche.

Pour remettre à zéro la consommation moyenne de carburant, appuyer sur le contacteur "INFO" pendant au moins trois secondes.

N.B.

Après avoir remis à zéro la consommation moyenne de carburant, "_ _" s'affiche jusqu'à ce que le véhicule ait parcouru une distance de 1 km (0.6 mi).

Affichage de la consommation instantanée de carburant

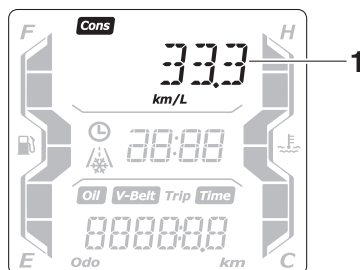

ZAUM1495

1. Affichage de la consommation instantanée de carburant

Cette fonction calcule la consommation de carburant dans les conditions de conduite du moment.

La consommation instantanée de carburant peut s'afficher comme suit : "Consumption_ _ km/L", "Consumption_ _ L/100 km" ou "Consumption_ _ MPG" (pour le R.-U.).

- "Consumption_ _ km/L" : La distance qui peut être parcourue avec 1.0 L de carburant dans les conditions de conduite du moment s'affiche.
- "Consumption_ _ L/100 km" : La quantité de carburant nécessaire pour parcourir 100 km dans les conditions de conduite du moment s'affiche.

Commandes et instruments

- “Consumption_ _ _MPG” (pour le R.-U.) : La distance qui peut être parcourue avec 1.0 Imp.gal de carburant dans les conditions de conduite du moment s’affiche.

N.B.

“_ _ _” s’affiche toutefois lors de la conduite à une vitesse inférieure à 10 km/h (6 mi/h).

Afficheur de la vitesse moyenne

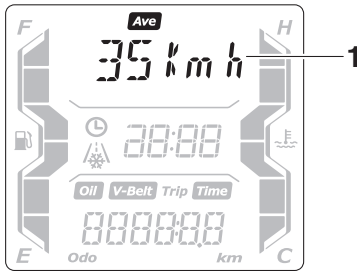

ZAUM1496

1. Afficheur de la vitesse moyenne

La vitesse moyenne “Average_ _ kmh” ou “Average_ _ _MPH” (pour le R.-U.) s’affiche.

La vitesse moyenne est la distance totale divisée par la durée totale (avec le contacteur à clé en position “ON”) depuis la dernière remise à zéro de l’afficheur.

Cet afficheur indique la vitesse moyenne depuis sa dernière remise à zéro.

Pour réinitialiser l’afficheur de la vitesse moyenne, le sélectionner en appuyant sur le contacteur “INFO”, puis appuyer sur le contacteur “INFO” pendant trois secondes.

Fonction de message d’alerte

Cette fonction affiche un message d’alerte correspondant à l’alerte en cours.

“L FUEL” : S’affiche lorsque le dernier segment de la jauge de carburant se met à clignoter. Si “L FUEL” s’affiche, refaire le plein dès que possible.

“H TEMP” : S’affiche lorsque le premier segment de l’indicateur de température du liquide de refroidissement se met à clignoter. Si “H TEMP” s’affiche, arrêter le véhicule, puis arrêter le moteur et le laisser refroidir.

“ICE” : S’affiche lorsque le témoin d’alerte de route verglacée “” se met à clignoter. Si “ICE” s’affiche, faire attention aux routes verglacées.

“OIL SERV” : S’affiche lorsque l’indicateur de changement d’huile “OIL” se met à clignoter. Si “OIL SERV” s’affiche, changer l’huile moteur, puis réinitialiser l’indicateur et le compteur de changement d’huile.

“V-BELT SERV” : S’affiche lorsque l’indicateur de remplacement de la courroie trapézoïdale “V-Belt” se met à clignoter. Si “V-BELT SERV” s’affiche, remplacer la courroie trapézoïdale, puis réinitialiser l’indicateur et le compteur de remplacement de la courroie trapézoïdale.

En présence d’au moins deux alertes, les messages d’alerte s’affichent dans l’ordre suivant :

L FUEL → H TEMP → ICE → OIL SERV → VBELT SERV → L FUEL

Contacteurs à la poignée

FAU1234M

Gauche

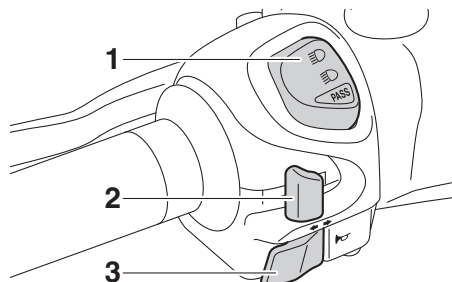

1. Inverseur feu de route/feu de croisement "☹/☺" / contacteur d'appel de phare "☹"
2. Contacteur des clignotants "↵/↶"
3. Contacteur d'avertisseur "📢"

Droite

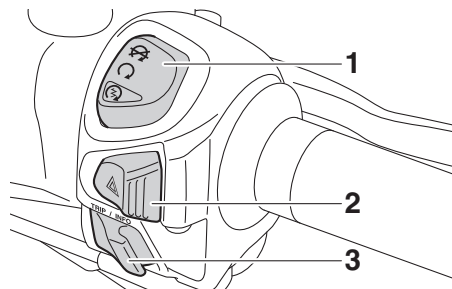

1. Contacteur arrêt/marche/démarrage "⊗/○/⊗"
2. Contacteur des feux de détresse "▲"
3. Contacteur "TRIP/INFO"

Inverseur feu de route/feu de croisement/Contacteur d'appel de phare "☹/☺/PASS"

FAU54201

Placer ce contacteur sur "☹" pour allumer le feu de route et sur "☺" pour allumer le feu de croisement.

Pour passer en feu de route, appuyer sur le côté "PASS" du contacteur lorsque les phares sont en feu de croisement.

Contacteur des clignotants "↵/↶"

FAU12461

Pour signaler un virage à droite, pousser ce contacteur vers la position "↶". Pour signaler un virage à gauche, pousser ce contacteur vers la position "↵". Une fois relâché, le contacteur retourne à sa position centrale. Pour éteindre les clignotants, appuyer sur le contacteur après que celui-ci est revenu à sa position centrale.

Contacteur d'avertisseur "📢"

FAU12501

Appuyer sur ce contacteur afin de faire retentir l'avertisseur.

Contacteur arrêt/marche/démarrage "⊗/○/⊗"

FAU54212

Pour lancer le moteur à l'aide du démarreur, placer ce contacteur sur "○", puis appuyer vers le bas vers "⊗". Avant de mettre le moteur en marche, il convient de lire les instructions de mise en marche figurant à la page 6-2.

En cas d'urgence, comme par exemple, lors d'une chute ou d'un blocage de câble des gaz, placer ce contacteur sur "⊗" afin de couper le moteur.

Contacteur des feux de détresse "▲"

FAU78190

Lorsque le contacteur à clé est positionné sur "ON" ou "P<", celui-ci permet d'enclencher les feux de détresse (clignotement simultané de tous les clignotants).

Les feux de détresse s'utilisent en cas d'urgence ou pour avertir les autres automobilistes du stationnement du véhicule à un endroit pouvant représenter un danger.

FCA10062

ATTENTION

Ne pas laisser les feux de détresse trop longtemps allumés lorsque le moteur est coupé, car la batterie pourrait se décharger.

Commandes et instruments

FAU78491

Contacteur "TRIP/INFO"

Ce contacteur est utilisé pour effectuer les réglages et les modifications d'affichage du bloc de compteurs multifonctions. Se référer à la page 4-3 pour plus de détails.

Pour utiliser le contacteur "TRIP", déplacer le contacteur "TRIP/INFO" dans le sens (a). Pour utiliser le contacteur "INFO", déplacer le contacteur "TRIP/INFO" dans le sens (b).

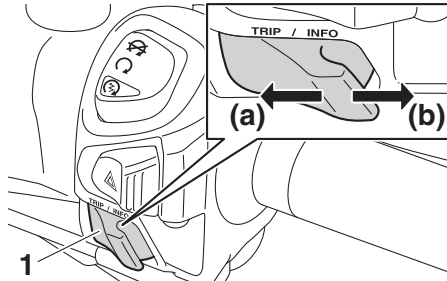

1. Contacteur "TRIP/INFO"

FAU12902

Levier de frein avant

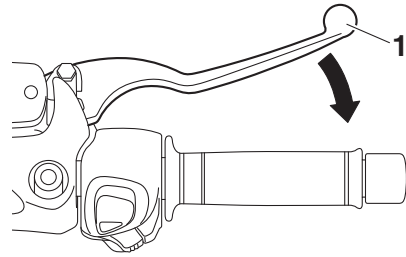

1. Levier de frein avant

Le levier de frein avant se trouve sur la poignée droite du guidon. Pour actionner le frein avant, tirer le levier vers la poignée des gaz.

Levier de frein arrière

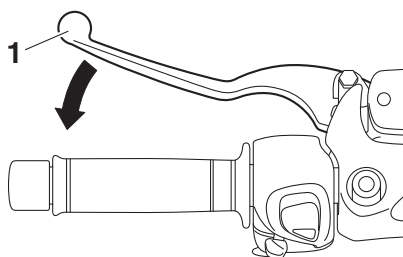

1. Levier de frein arrière

Le levier de frein arrière se trouve sur la poignée gauche du guidon. Pour actionner le frein arrière, tirer le levier vers la poignée.

Système ABS

Le système d'antiblocage des roues de Yamaha fait appel à un contrôle électronique agissant indépendamment sur la roue avant et arrière.

Utiliser les freins avec système ABS comme des freins traditionnels. Si le système ABS est activé, des vibrations peuvent se faire ressentir aux leviers de frein. Dans ce cas, continuer à utiliser les freins et laisser le système ABS fonctionner ; ne pas "pomper" sur les freins au risque de réduire l'efficacité de freinage.

FWA16051

⚠ AVERTISSEMENT

Toujours conserver une distance suffisante par rapport au véhicule qui précède et de s'adapter à la vitesse du trafic même avec un système ABS.

- **Le système ABS est plus efficace sur des distances de freinage plus longues.**
- **Sur certaines surfaces (routes accidentées ou recouvertes de graviers), un véhicule équipé du système ABS peut requérir une distance de freinage plus longue qu'un véhicule sans système ABS.**

Le système ABS est contrôlé par un bloc de commande électronique (ECU). En cas de panne du système, le freinage se fait de façon conventionnelle.

N.B.

- Le système ABS effectue un test d'auto-diagnostic à chaque fois que le véhicule démarre lorsque le contacteur à clé est positionné sur "ON" et que la vitesse atteint ou dépasse une vitesse de 10 km/h (6 mi/h). Durant ce test, un claquement est audible à l'avant du véhicule et une vibration est ressentie au niveau des leviers de frein

Commandes et instruments

dès qu'ils sont actionnés. Ces phénomènes sont donc normaux et n'indiquent pas une défaillance.

- Ce système ABS dispose d'un mode de test produisant des vibrations aux leviers de frein lorsque le système fonctionne. Des outils spéciaux sont toutefois nécessaires. Il convient donc de s'adresser à un concessionnaire Yamaha.

FAU78611

Système de régulation antipatinage

Le système de régulation antipatinage (TCS) permet de contrôler le patinage de roue lors d'accélération sur des chaussées glissantes, telles les routes non-goudronnées ou mouillées. Si les capteurs détectent que la roue arrière commence à patiner (rotation incontrôlée), le système de régulation antipatinage entre en action et contrôle la puissance du moteur jusqu'à la normalisation de la motricité.

Une fois que le système de régulation antipatinage a été activé, le témoin "TCS" clignote. Des changements peuvent être notés au niveau des réactions du moteur ou du bruit d'échappement.

FCA20100

ATTENTION

Veiller à ne pas endommager le capteur de roue ou son rotor ; dans le cas contraire, l'ABS subira des dysfonctionnements.

4

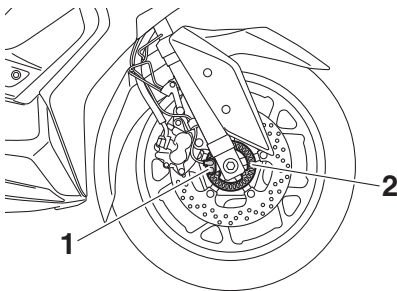

1. Capteur de roue avant
2. Rotor de capteur de roue avant

FWA18860

AVERTISSEMENT

Le système de régulation antipatinage ne supprime pas la nécessité d'adapter sa conduite aux conditions de la route. Le système n'empêche pas la perte de motricité lors de la conduite à des vitesses excessives à l'abord de virages, lors d'accélération brutales à un angle d'inclinaison important, ou lors de freinages, et il n'empêche pas le patinage de la roue avant. Comme avec tout autre véhicule, faire preuve de prudence à l'approche de surfaces potentiellement glissantes et éviter les surfaces particulièrement glissantes.

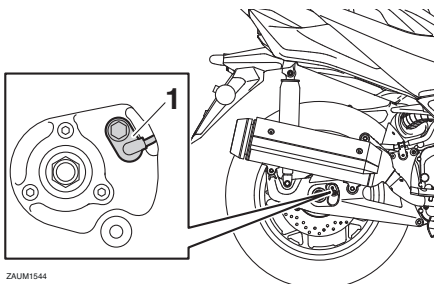

ZAUM1544

1. Capteur de roue arrière

Activation du système de régulation antipatinage

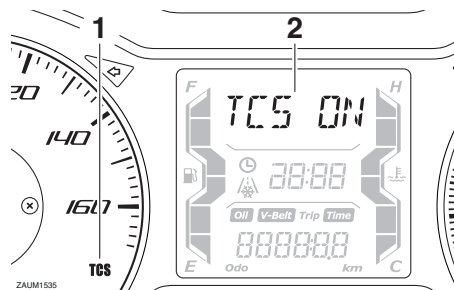

1. Témoin du système de régulation antipatinage "TCS"
2. Afficheur du système de régulation antipatinage

Une fois que le contact est mis, la régulation antipatinage est automatiquement activée.

Pour désactiver le système de régulation antipatinage, utiliser le contacteur "INFO" pour remplacer l'écran d'informations par l'afficheur du système de régulation antipatinage. Puis, appuyer pendant trois secondes sur le contacteur "INFO". "TCSOFF" s'affiche, et le témoin "TCS" s'allume.

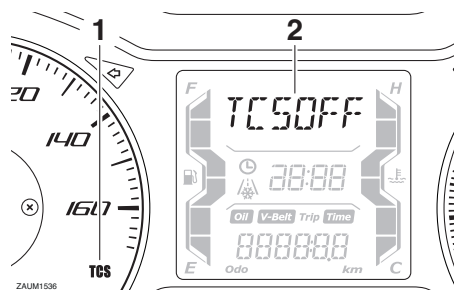

1. Témoin du système de régulation antipatinage "TCS"
2. Afficheur du système de régulation antipatinage

N.B.

Désactiver le système de régulation antipatinage en cas d'embourbement, d'enlèvement, etc., afin de faciliter le dégagement de la roue arrière.

FCA16801

ATTENTION

Recourir exclusivement aux pneus spécifiés. (Voir page 7-18.) Le montage de pneus de taille différente empêcherait le contrôle adéquat du patinage.

Réactivation du système de régulation antipatinage

Le système de régulation antipatinage se désactive automatiquement dans certaines conditions ; par exemple, lorsqu'une panne de capteur est détectée, ou lorsqu'une seule roue peut tourner pendant plus de quelques secondes. Le cas échéant, le témoin "TCS" s'allume, et le témoin d'alerte d'alerte "i" peut éventuellement s'allumer également.

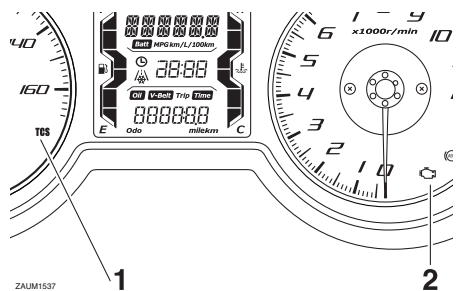

1. Témoin du système de régulation antipatinage "TCS"
2. Témoin d'alerte de panne du moteur "i"

N.B.

Lorsque le véhicule repose sur la béquille centrale, ne pas faire tourner le moteur pendant une période prolongée. Dans le

Commandes et instruments

FAU78502

cas contraire, le système de régulation antipatinage se désactive automatiquement et doit être réinitialisé.

Si le système de régulation antipatinage se désactive automatiquement, essayer de le réinitialiser comme suit.

1. Arrêter le véhicule et couper le contact.
2. Attendre quelques secondes, puis remettre le contact.
3. Le témoin "TCS" doit s'éteindre et le système doit être activé.

4

N.B.

Si le témoin "TCS" reste allumé après la réactivation, il reste possible d'utiliser le véhicule, mais il faut le faire contrôler par un concessionnaire Yamaha dès que possible.

4. Faire contrôler le véhicule par un concessionnaire Yamaha et désactiver le témoin d'alerte "⚠".

Bouchon du réservoir de carburant

Retrait du bouchon du réservoir de carburant

1. Tourner le contacteur à clé vers "🛢" pour ouvrir le couvercle du bouchon du réservoir de carburant.

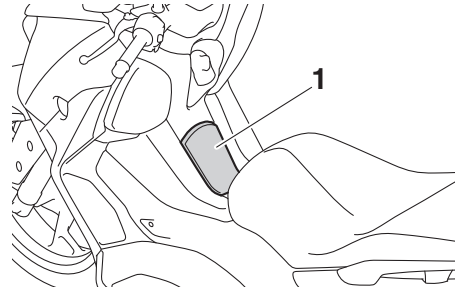

1. Trappe à carburant
2. Tourner le bouchon du réservoir de carburant dans le sens inverse des aiguilles d'une montre jusqu'à ce que le repère de déblocage "o" s'aligne sur "▽", puis retirer le bouchon.

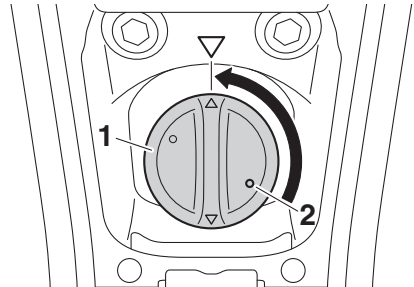

1. Bouchon du réservoir de carburant
2. Repère de déblocage "o"

Mise en place du bouchon du réservoir de carburant

1. Insérer le bouchon du réservoir de carburant sur l'ouverture du réservoir et le tourner dans le sens des aiguilles d'une montre jusqu'à ce que le repère de montage "△" s'aligne sur "▽".

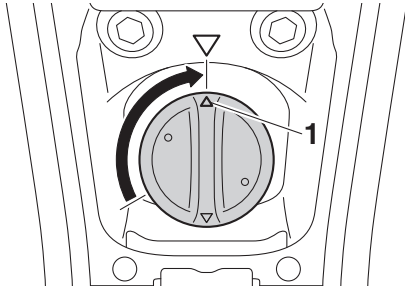

1. Repère de montage "△"
2. Refermer la trappe à carburant.

FWA11092

AVERTISSEMENT

S'assurer que le bouchon du réservoir de carburant est refermé correctement après avoir effectué le plein. Une fuite de carburant constitue un risque d'incendie.

Carburant

S'assurer que le niveau d'essence est suffisant.

FWA10882

AVERTISSEMENT

L'essence et les vapeurs d'essence sont extrêmement inflammables. Pour limiter les risques d'incendies et d'explosions, et donc de blessures, lors des ravitaillements, il convient de suivre ces instructions.

1. Avant de faire le plein, couper le moteur et s'assurer que personne n'a enfourché le véhicule. Ne jamais effectuer le plein à proximité d'étincelles, de flammes ou d'autres sources de chaleur, telles que les chauffe-eau et sècheirs, et surtout, ne pas fumer.
2. Ne pas remplir le réservoir de carburant à l'excès. Ne pas remplir au-delà du fond du tube de remplissage. Comme le carburant se dilate en se réchauffant, du carburant risque de s'échapper du réservoir sous l'effet de la chaleur du moteur ou du soleil.

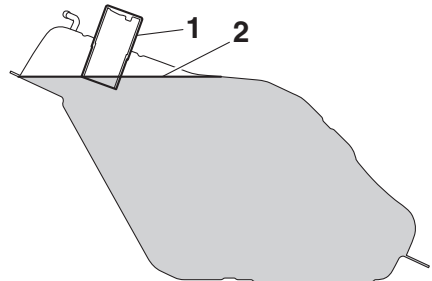

1. Tube de remplissage du réservoir de carburant
2. Niveau de carburant maximum
3. Essuyer immédiatement toute coulure de carburant. **ATTENTION : Essuyer immédiatement toute coulure de carburant à l'aide d'un chiffon propre, sec et doux. En effet, le carbu-**

Commandes et instruments

rant risque d'abîmer les surfaces peintes ou les pièces en plastique.

[FCA10072]

4. Bien veiller à fermer correctement le bouchon du réservoir de carburant.

FWA15152

AVERTISSEMENT

L'essence est délétère et peut provoquer blessures ou la mort. Manipuler l'essence avec prudence. Ne jamais si-phonner de l'essence avec la bouche. En cas d'ingestion d'essence, d'inhalation importante de vapeur d'essence ou d'éclaboussure dans les yeux, consulter immédiatement un médecin. En cas d'éclaboussure d'essence sur la peau, se laver immédiatement à l'eau et au savon. En cas d'éclaboussure d'essence sur les vêtements, changer immédiatement de vêtements.

FAU75300

Carburant recommandé :

Essence super sans plomb
(essence-alcool [E10] acceptable)

Capacité du réservoir de carburant :

13 L (3.4 US gal, 2.9 Imp.gal)

Quantité de la réserve :

2.4 L (0.63 US gal, 0.53 Imp.gal)

FCA11401

ATTENTION

Utiliser uniquement de l'essence sans plomb. L'utilisation d'essence avec plomb endommagerait gravement certaines pièces du moteur, telles que les soupapes, les segments, ainsi que le système d'échappement.



N.B.

- Ce repère identifie le carburant recommandé pour ce véhicule tel que spécifié par la réglementation européenne (EN228).
- Vérifier que la buse d'essence est identifiée de la même manière lors du réapprovisionnement.

Ce moteur Yamaha fonctionne à l'essence super sans plomb d'un indice d'octane recherché de 95 minimum. Si des cognements ou cliquetis surviennent, changer de marque d'essence. L'essence sans plomb prolonge la durée de service des bougies et réduit les frais d'entretien.

Carburants essence-alcool

Il existe deux types de carburants essence-alcool : l'un à l'éthanol et l'autre au méthanol. Le carburant à l'éthanol peut être utilisé lorsque la concentration en éthanol ne dépasse pas 10 % (E10). Yamaha déconseille l'utilisation de carburant au méthanol. En effet, celui-ci risque d'endommager le système d'alimentation en carburant ou de modifier le comportement du véhicule.

Durite de trop-plein du réservoir de carburant

FAU58301

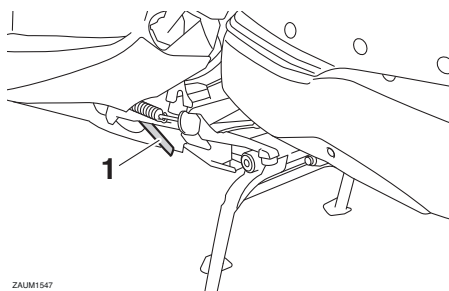

ZAJM1547

1. Durite de trop-plein de réservoir de carburant

Avant d'utiliser le véhicule :

- S'assurer que la durite de trop-plein du réservoir de carburant est branchée et acheminée correctement.
- S'assurer que la durite de trop-plein du réservoir de carburant n'est ni craquelée ni autrement endommagée, et la remplacer si nécessaire.
- S'assurer que la durite de trop-plein n'est pas obstruée et, si nécessaire, la nettoyer.

Pots catalytiques

FAU13447

Le système d'échappement de ce véhicule est équipé de pots catalytiques.

FWA10863

AVERTISSEMENT

Le système d'échappement est brûlant lorsque le moteur a tourné. Pour éviter tout risque d'incendie et de brûlures :

- Ne pas garer le véhicule à proximité d'objets ou matériaux posant un risque d'incendie, tel que de l'herbe ou d'autres matières facilement inflammables.
- Garer le véhicule de façon à limiter les risques que des piétons ou des enfants touchent le circuit d'échappement brûlant.
- S'assurer que le système d'échappement est refroidi avant d'effectuer tout travail sur le véhicule.
- Ne pas faire tourner le moteur au ralenti pour plus de quelques minutes. Un ralenti prolongé pourrait provoquer une accumulation de chaleur.

FCA10702

ATTENTION

Utiliser uniquement de l'essence sans plomb. L'utilisation d'essence avec plomb va endommager irrémédiablement le pot catalytique.

Commandes et instruments

FAU78514

Compartiments de rangement

Ce modèle est équipé de 3 compartiments de rangement. Les compartiments de rangement avant et le compartiment de rangement arrière se trouvent aux endroits illustrés.

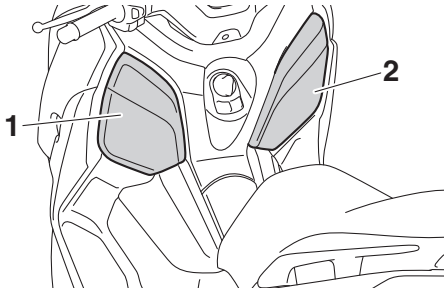

1. Compartiment de rangement A
2. Compartiment de rangement B

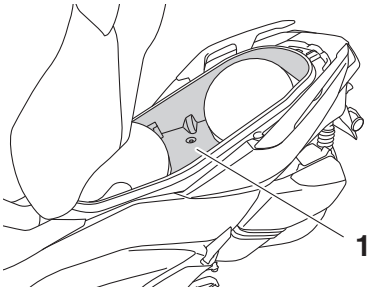

1. Compartiment de rangement arrière

N.B.

- Le compartiment de rangement A doit être ouvert à l'aide du système de clé intelligente. (Voir page 3-9.)
- La selle/le compartiment de rangement arrière peuvent être ouverts à l'aide du système de clé intelligente ou à l'aide de la clé mécanique.
- Certains casques, en raison de leur taille ou de leur forme, ne peuvent trouver place dans le compartiment de rangement arrière.

Compartiment de rangement A

Pour ouvrir le compartiment de rangement A, tourner le contacteur à clé sur "OPEN", puis appuyer sur le bouton "LID".

Pour refermer le compartiment de rangement A, appuyer sur le couvercle du compartiment de rangement jusqu'à ce qu'il soit fermé.

Compartiment de rangement B

Pour ouvrir le compartiment de rangement B, appuyer sur le couvercle du compartiment de rangement pour le déverrouiller, puis le tirer pour l'ouvrir.

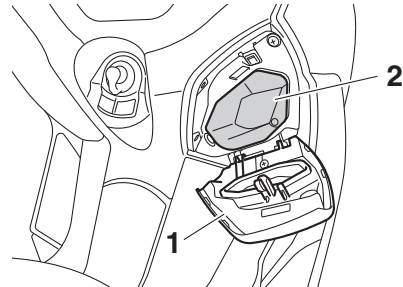

1. Couvercle
2. Compartiment de rangement

Pour refermer le compartiment de rangement B, repousser le couvercle du compartiment de rangement dans sa position d'origine.

Selle/compartiment de rangement arrière

Ouverture de la selle/du compartiment de rangement arrière à l'aide du contacteur à clé

Positionner le contacteur à clé sur "OPEN", puis appuyer sur le bouton "SEAT".

Ouverture de la selle/du compartiment de rangement arrière à l'aide de la clé mécanique

1. Ouvrir le cache de la serrure.

Commandes et instruments

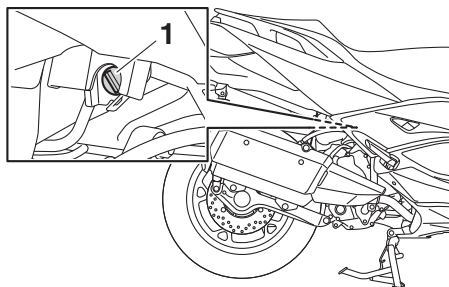

1. Cache de la serrure
2. Introduire la clé mécanique dans la serrure de la selle, puis la tourner dans le sens des aiguilles d'une montre.

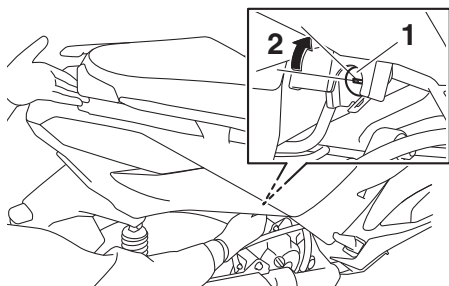

1. Serrure de selle
2. Déverrouiller.

N.B.

Veiller à refermer la selle et tous les compartiments de rangement avant de commencer à se déplacer.

FCA24020

ATTENTION

Vérifier que le couvercle de la serrure est monté lorsque la clé mécanique n'est pas utilisée.

FCA21150

ATTENTION

Noter les points suivants avant d'utiliser le compartiment de rangement.

- Le compartiment de rangement s'échauffe lorsque le véhicule est exposé au soleil et/ou à la chaleur

du moteur. Il convient donc de ne pas y conserver des produits consommables, sensibles à la chaleur ou inflammables.

- Afin d'éviter d'humidifier le compartiment de rangement, emballer tout objet mouillé dans un sac en plastique avant de le ranger dans le compartiment.
- Comme il se peut que de l'eau pénétre dans le compartiment de rangement lors du lavage du véhicule, il est préférable d'emballer tout objet se trouvant dans ce compartiment dans un sac en plastique.
- Ne pas ranger d'objets de valeur ou d'objets fragiles dans le compartiment de rangement.

FWA18950

AVERTISSEMENT

- Ne pas dépasser la limite de charge du compartiment de rangement A, qui est de 1 kg (2.2 lb).
- Ne pas dépasser la limite de charge du compartiment de rangement B, qui est de 0.5 kg (1.1 lb).
- Ne pas dépasser la limite de charge du compartiment de rangement arrière, qui est de 5 kg (11 lb).
- Ne pas dépasser la charge maximale du véhicule, qui est de 184 kg (406 lb).

Commandes et instruments

FAU78521

Pare-brise

Le pilote peut régler la hauteur du pare-brise sur deux positions en fonction de ses préférences.

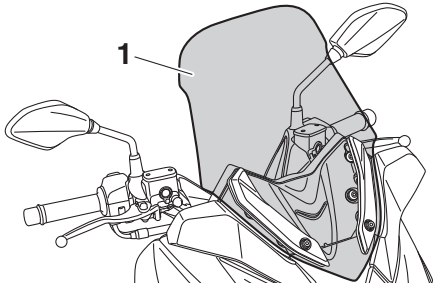

1. Pare-brise

Réglage de la hauteur du pare-brise à la position haute

1. Retirer les caches d'accès des boulons après avoir retiré les rivets démontables.

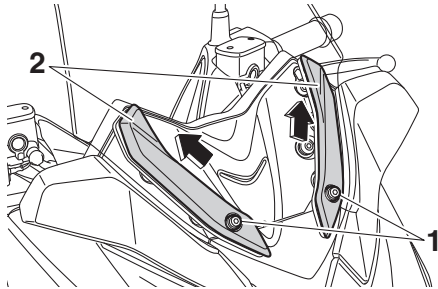

1. Rivet démontable
2. Couvercle d'accès aux boulons

2. Déposer le pare-brise après avoir retiré ses boulons.

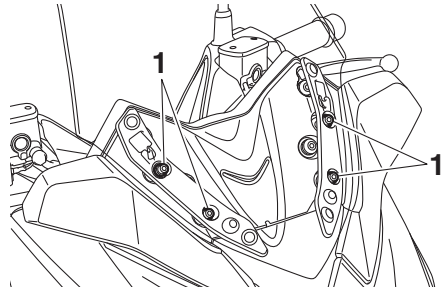

1. Vis

3. Retirer les boulons, puis poser les boulons dans la position souhaitée.

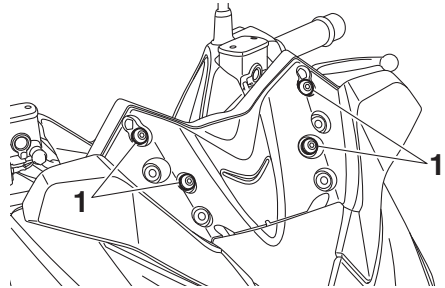

1. Vis

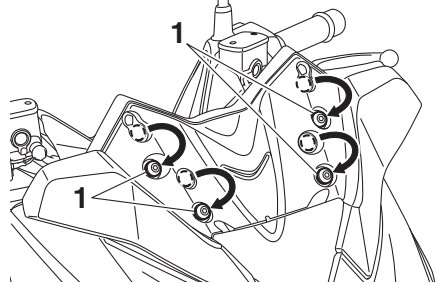

1. Vis

4. Monter le pare-brise dans la position haute à l'aide des boulons, puis serrer les boulons au couple spécifié. **AVERTISSEMENT ! Un pare-brise mal monté pourrait provoquer un accident. Bien veiller à serrer ses vis au couple spécifié.** [FWA15511]

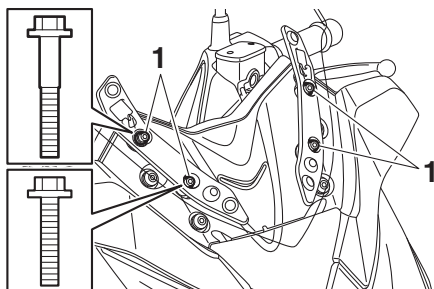

1. Vis

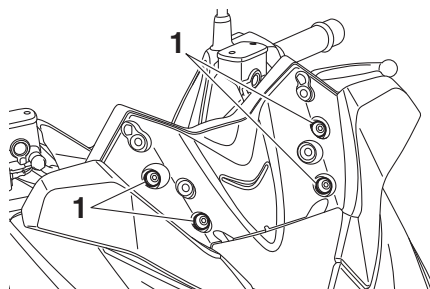

1. Vis

Couple de serrage :

Vis du pare-brise :
8 N·m (0.8 kgf·m, 5.9 lb-ft)

- Mettre en place les caches d'accès des boulons, puis mettre en place les rivets démontables.

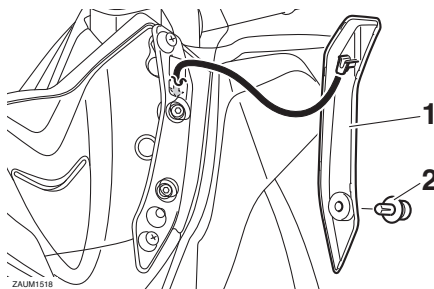

- Couvercle d'accès aux boulons
- Rivet démontable

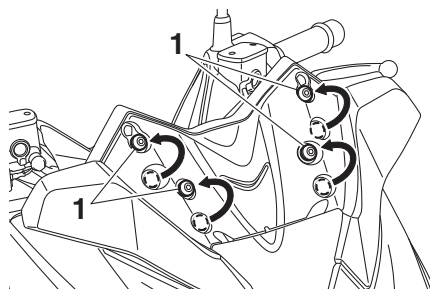

1. Vis

- Monter le pare-brise dans la position basse à l'aide des boulons, puis serrer les boulons au couple spécifié. **AVERTISSEMENT ! Un pare-brise mal monté pourrait provoquer un accident. Bien veiller à serrer ses vis au couple spécifié.** [FWA15511]

Réglage de la hauteur du pare-brise à la position basse

- Retirer les caches d'accès des boulons après avoir retiré les rivets démontables.
- Déposer le pare-brise après avoir retiré ses boulons.
- Retirer les boulons, puis poser les boulons dans la position souhaitée.

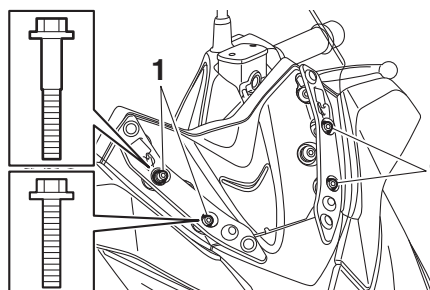

1. Vis

Couple de serrage :

Vis du pare-brise :
8 N·m (0.8 kgf·m, 5.9 lb-ft)

Commandes et instruments

FAU46833

5. Mettre en place les caches d'accès des boulons, puis mettre en place les rivets démontables.

Position du guidon

La hauteur du guidon est réglable sur deux positions pour un réglage adapté au pilote. Confier le réglage de la position du guidon à un concessionnaire Yamaha.

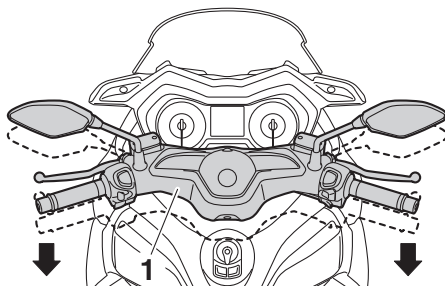

1. Guidon

Réglage des combinés ressort-amortisseur

FAU14893

AVERTISSEMENT

FWA10211

Toujours sélectionner le même réglage pour les deux combinés ressort-amortisseur. Un réglage mal équilibré risque de réduire la maniabilité et la stabilité du véhicule.

Chaque combiné ressort-amortisseur est équipé d'une bague de réglage de la précontrainte de ressort.

FCA10102

ATTENTION

Ne jamais dépasser les limites maximum ou minimum afin d'éviter d'endommager le mécanisme.

Régler la précontrainte de ressort en procédant comme suit.

Pour augmenter la précontrainte de ressort et donc durcir la suspension, tourner la bague de réglage de chaque combiné ressort-amortisseur dans le sens (a). Pour réduire la précontrainte de ressort et donc adoucir la suspension, tourner la bague de réglage de chaque combiné ressort-amortisseur dans le sens (b).

- Il faut veiller à bien aligner l'encoche sélectionnée figurant sur la bague de réglage et l'indicateur de position figurant sur l'amortisseur.
- Effectuer ce réglage à l'aide de l'outil de réglage de la précontrainte de ressort inclus dans la trousse de réparation.

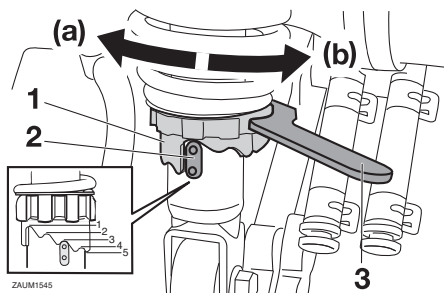

1. Indicateur de position
2. Bague de réglage de la précontrainte de ressort
3. Outil de réglage de la précontrainte du ressort

Réglage de la précontrainte de ressort :

Minimum (réglage souple) :

1

Standard :

3

Maximum (réglage dur) :

5

Béquille latérale

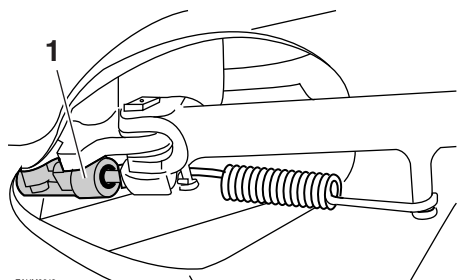

ZALIM0648

1. Contacteur de béquille latérale

4

La béquille latérale est située sur le côté gauche du cadre. Relever ou déployer la béquille latérale avec le pied tout en maintenant le véhicule à la verticale.

N.B.

Le contacteur intégré à la béquille latérale fait partie du circuit du coupe-circuit d'allumage, qui coupe l'allumage dans certaines situations. (Pour plus d'explications au sujet du coupe-circuit d'allumage, se reporter à la section suivante.)

FWA10242

AVERTISSEMENT

Ne pas rouler la béquille latérale déployée ou ne se relevant pas correctement. Celle-ci pourrait toucher le sol et distraire le pilote, qui pourrait perdre le contrôle du véhicule. Le circuit du coupe-circuit d'allumage de Yamaha permet de rappeler au pilote qu'il doit relever la béquille latérale avant de se mettre en route. Il convient donc de contrôler régulièrement ce système et de le faire réparer par un concessionnaire Yamaha en cas de mauvais fonctionnement.

Coupe-circuit d'allumage

Le coupe-circuit d'allumage fonctionne avec le contacteur de béquille latérale et les contacteurs de feu stop. Il présente les fonctions suivantes.

- Il empêche le moteur de démarrer lorsque la béquille latérale est déployée.
- Il empêche le moteur de démarrer si les freins ne sont pas engagés.
- Il arrête le moteur si la béquille latérale est déployée.

Contrôler régulièrement le fonctionnement du circuit du coupe-circuit d'allumage en effectuant le procédé suivant.

Commandes et instruments

Le moteur étant coupé :
1. Déployer la béquille latérale.
2. Activer le contacteur à clé.
3. Maintenir le frein avant ou arrière engagé.
4. Appuyer sur le contacteur du démarreur.
Le moteur démarre-t-il ?

NON

OUI

AVERTISSEMENT

- Pour ce contrôle, le véhicule doit être dressé sur sa béquille centrale.
- Si un mauvais fonctionnement est constaté, faire contrôler le système par un concessionnaire Yamaha avant de démarrer.

Le contacteur de béquille latérale pourrait ne pas fonctionner correctement.
Ne pas rouler avant d'avoir fait contrôler le véhicule par un concessionnaire Yamaha.

Le moteur étant toujours coupé :
5. Relever la béquille latérale.
6. Maintenir le frein avant ou arrière engagé.
7. Appuyer sur le contacteur du démarreur.
Le moteur démarre-t-il ?

OUI

NON

Le contacteur de frein pourrait ne pas fonctionner correctement.
Ne pas rouler avant d'avoir fait contrôler le véhicule par un concessionnaire Yamaha.

Le moteur tournant toujours :
8. Déployer la béquille latérale.
Le moteur cale-t-il ?

OUI

NON

Le contacteur de béquille latérale pourrait ne pas fonctionner correctement.
Ne pas rouler avant d'avoir fait contrôler le véhicule par un concessionnaire Yamaha.

Le circuit est en ordre. **Le véhicule peut être utilisé.**

Commandes et instruments

Prise pour accessoire CC

FAU78213

FWA14361

AVERTISSEMENT

Après avoir débranché un accessoire, veiller à remettre la protection de la prise en place afin d'éviter toute décharge électrique ou tout court-circuit.

FCA15432

ATTENTION

Ne pas utiliser d'accessoire branché à la prise pour accessoire CC lorsque le moteur est coupé, et ne pas dépasser la charge de 12 W (1 A), sous peine de risquer de griller un fusible ou de décharger la batterie.

Ce véhicule est équipé d'une prise pour accessoire CC située dans le compartiment de rangement A.

La prise pour accessoire CC permet de brancher un accessoire de 12 V lorsque le contacteur à clé est positionné sur "ON" et ne doit être utilisée que lorsque le moteur tourne.

Utilisation de la prise pour accessoires CC

1. Ouvrir le compartiment de rangement A. (Voir page 3-9.)
2. Désactiver le contacteur à clé.
3. Retirer le capuchon de la prise pour accessoire CC.

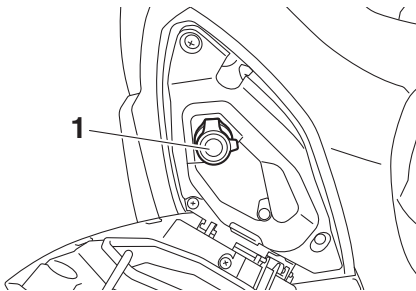

1. Protection de prise pour accessoires CC

4. Éteindre l'accessoire.
5. Brancher l'accessoire à la prise pour accessoire CC.

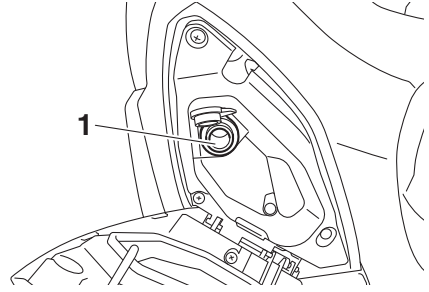

1. Prise pour accessoire CC

6. Activer le contacteur à clé, puis mettre le moteur en marche. (Voir page 6-2.)
7. Allumer l'accessoire.

Pour la sécurité – contrôles avant utilisation

FAU63440

Toujours effectuer ces contrôles avant chaque départ afin de s'assurer que le véhicule peut être conduit en toute sécurité. Toujours respecter les procédés et intervalles de contrôle et d'entretien figurant dans ce Manuel du propriétaire.

FWA11152

AVERTISSEMENT

L'omission du contrôle ou de l'entretien correct du véhicule augmente les risques d'accident ou d'endommagement. Ne pas conduire le véhicule en cas de détection d'un problème. Si le problème ne peut être résolu en suivant les procédés repris dans ce manuel, faire contrôler le véhicule par un concessionnaire Yamaha.

Contrôler les points suivants avant de mettre le moteur en marche :

ÉLÉMENTS	CONTRÔLES	PAGES
Carburant	<ul style="list-style-type: none">• Contrôler le niveau de carburant dans le réservoir.• Refaire le plein de carburant si nécessaire.• S'assurer de l'absence de fuite au niveau des durites d'alimentation.• S'assurer que la durite de trop-plein du réservoir de carburant n'est ni bouchée, ni craquelée ou autrement endommagée, et qu'elle est branchée correctement.	4-18, 4-20
Huile moteur	<ul style="list-style-type: none">• Contrôler le niveau d'huile du moteur.• Si nécessaire, ajouter l'huile du type recommandé jusqu'au niveau spécifié.• S'assurer de l'absence de fuites d'huile.	7-10
Huile de transmission finale	<ul style="list-style-type: none">• S'assurer de l'absence de fuites d'huile.	7-12
Liquide de refroidissement	<ul style="list-style-type: none">• Contrôler le niveau du liquide de refroidissement dans le vase d'expansion.• Si nécessaire, ajouter du liquide de refroidissement du type recommandé jusqu'au niveau spécifié.• Contrôler le circuit de refroidissement et s'assurer de l'absence de toute fuite.	7-13
Frein avant	<ul style="list-style-type: none">• Contrôler le fonctionnement.• Faire purger le circuit hydraulique par un concessionnaire Yamaha en cas de sensation de mollesse.• Contrôler l'usure des plaquettes de frein.• Remplacer si nécessaire.• Contrôler le niveau du liquide dans le réservoir.• Si nécessaire, ajouter du liquide de frein du type spécifié jusqu'au niveau spécifié.• Contrôler le circuit hydraulique et s'assurer de l'absence de toute fuite.	7-20, 7-20, 7-21

Pour la sécurité – contrôles avant utilisation

ÉLÉMENTS	CONTRÔLES	PAGES
Frein arrière	<ul style="list-style-type: none"> • Contrôler le fonctionnement. • Faire purger le circuit hydraulique par un concessionnaire Yamaha en cas de sensation de mollesse. • Contrôler l'usure des plaquettes de frein. • Remplacer si nécessaire. • Contrôler le niveau du liquide dans le réservoir. • Si nécessaire, ajouter du liquide de frein du type spécifié jusqu'au niveau spécifié. • Contrôler le circuit hydraulique et s'assurer de l'absence de toute fuite. 	7-20, 7-20, 7-21
Poignée des gaz	<ul style="list-style-type: none"> • S'assurer du fonctionnement en douceur. • Contrôler la garde de la poignée des gaz. • Si nécessaire, faire régler la garde de la poignée des gaz et lubrifier le câble et le boîtier de la poignée des gaz par un concessionnaire Yamaha. 	7-17, 7-24
Câbles de commande	<ul style="list-style-type: none"> • S'assurer du fonctionnement en douceur. • Lubrifier si nécessaire. 	7-23
Roues et pneus	<ul style="list-style-type: none"> • S'assurer de l'absence d'endommagement. • Contrôler l'état des pneus et la profondeur des sculptures. • Contrôler la pression de gonflage. • Corriger si nécessaire. 	7-18, 7-19
Leviers de frein	<ul style="list-style-type: none"> • S'assurer du fonctionnement en douceur. • Si nécessaire, lubrifier les points pivots. 	7-24
Béquille centrale, béquille latérale	<ul style="list-style-type: none"> • S'assurer du fonctionnement en douceur. • Lubrifier les pivots si nécessaire. 	7-25
Attaches du cadre	<ul style="list-style-type: none"> • S'assurer que tous les écrous et vis sont correctement serrés. • Serrer si nécessaire. 	—
Instruments, éclairage, signalisation et contacteurs	<ul style="list-style-type: none"> • Contrôler le fonctionnement. • Corriger si nécessaire. 	—
Contacteur de béquille latérale	<ul style="list-style-type: none"> • Contrôler le fonctionnement du coupe-circuit d'allumage. • En cas de mauvais fonctionnement, faire contrôler le véhicule par un concessionnaire Yamaha. 	4-27

Utilisation et conseils importants concernant le pilotage

FAU15952

FAU78221

Lire attentivement ce manuel afin de se familiariser avec toutes les commandes. Si l'explication d'une commande ou d'une fonction pose un problème, consulter un concessionnaire Yamaha.

FWA10272

AVERTISSEMENT

Une mauvaise connaissance des commandes peut entraîner une perte de contrôle, qui pourrait se traduire par un accident et des blessures.

N.B.

Ce modèle est équipé d'un capteur de sécurité de chute permettant de couper le moteur en cas d'un renversement. Dans ce cas, le témoin d'alerte de panne du moteur s'allume, cela n'indique cependant pas un dysfonctionnement. Avant de redémarrer le moteur, désactiver le contacteur à clé, puis l'activer de nouveau pour réinitialiser le témoin d'alerte de panne du moteur. Si le contact n'est pas coupé au préalable, le moteur se lance mais ne se met pas en marche lors de l'actionnement du bouton du démarreur.

Utilisation et conseils importants concernant le pilotage

Démarrage du moteur

FAU78231

FCA10251

ATTENTION

Voir à la page 6-5 et consulter les instructions concernant le rodage du moteur avant d'utiliser le véhicule pour la première fois.

Afin que le coupe-circuit d'allumage n'entre pas en action, il faut que la béquille latérale soit relevée. (Voir page 4-27.)

1. Activer le contacteur à clé et vérifier que le contacteur arrêt/marche/démarrage est positionné sur “○”.

Les témoins et les témoins d'alerte suivants doivent s'allumer pendant quelques secondes, puis s'éteindre.

- Témoin d'alerte de panne du moteur
- Témoin du système de régulation antipatinage
- Témoin du système de clé intelligente

N.B.

Le témoin d'alerte du système ABS doit s'allumer et rester allumé jusqu'à ce que la vitesse atteigne ou dépasse 10 km/h (6 mi/h).

FCA22510

ATTENTION

Si un témoin ne fonctionne pas comme décrit ci-dessus, se reporter à la page 4-1 et effectuer le contrôle du circuit du témoin concerné.

2. Refermer les gaz.
3. Lorsque le frein avant ou arrière est actionné, appuyer sur le côté “⊗” du contacteur arrêt/marche/démarrage. Le relâcher lorsque le moteur démarre.

N.B.

Si le moteur ne tourne pas, relâcher le contacteur du démarreur au bout de 5 secondes. Avant d'appuyer de nouveau sur le contacteur du démarreur, attendre 10 secondes pour permettre le rétablissement de la tension de la batterie.

FCA11043

ATTENTION

En vue de prolonger la durée de service du moteur, ne jamais accélérer à l'excès tant que le moteur est froid !

Utilisation et conseils importants concernant le pilotage

FAU45093

FAU16782

Démarrage

1. Actionner le levier de frein arrière de la main gauche et saisir la poignée de manutention de la main droite. Pousser ensuite le scooter vers l'avant pour replier la béquille centrale.

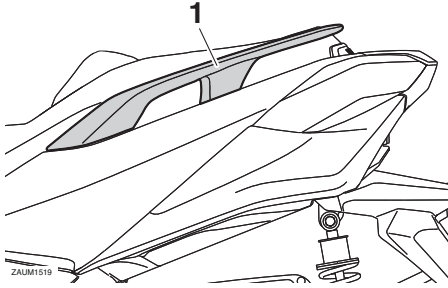

1. Poignée de manutention

2. S'asseoir à califourchon sur la selle et contrôler l'angle des rétroviseurs.
3. Signaler son intention de gagner la voie publique en allumant les clignotants.
4. Vérifier si la voie est libre, puis actionner lentement la poignée des gaz (poignée droite) afin de démarrer.
5. Éteindre les clignotants.

Accélération et décélération

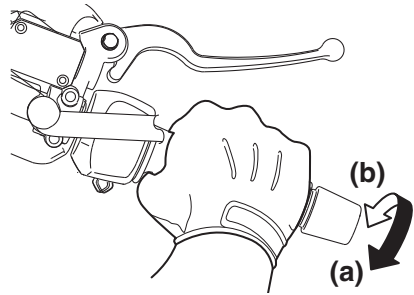

La vitesse se règle en donnant plus ou moins des gaz. Pour augmenter la vitesse, tourner la poignée des gaz dans le sens (a). Pour réduire la vitesse, tourner la poignée des gaz dans le sens (b).

Utilisation et conseils importants concernant le pilotage

Freinage

FAU16794

FWA10301

⚠ AVERTISSEMENT

- Éviter de freiner brusquement, tout particulièrement lorsque le scooter penche d'un côté, car celui-ci risquerait de dérapier et de se renverser.
- Les rails de chemin de fer ou de tramway, les plaques de fer des chantiers et les plaques d'égout deviennent extrêmement glissants lorsqu'ils sont mouillés. Il convient donc de ralentir avant de rouler sur ce genre de surface et de redoubler de prudence en les traversant.
- Ne pas oublier qu'un freinage sur route mouillée est une manœuvre délicate.
- Rouler lentement dans les descentes, car les freinages en descente peuvent être très difficiles.

Avant

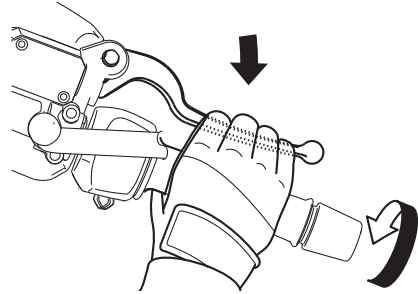

Arrière

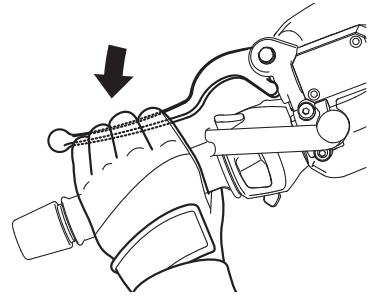

1. Refermer tout à fait les gaz.
2. Actionner simultanément les freins avant et arrière en augmentant progressivement la pression.

Comment réduire sa consommation de carburant

FAU16821

La consommation de carburant dépend dans une grande mesure du style de conduite. Suivre les conseils suivants en vue d'économiser le carburant :

- Éviter les régimes très élevés lors des accélérations.
- Éviter d'emballer le moteur à vide.
- Couper le moteur au lieu de le laisser tourner longtemps au ralenti (ex. : embouteillages, feux rouges, passages à niveau).

Rodage du moteur

FAU16831

Les premiers 1000 km (600 mi) constituent la période la plus importante de la vie du moteur. C'est pourquoi il est indispensable de lire attentivement ce qui suit.

Le moteur étant neuf, il faut éviter de le soumettre à un effort excessif pendant les premiers 1000 km (600 mi). Les pièces mobiles du moteur doivent s'user et se roder mutuellement pour obtenir les jeux de marche corrects. Pendant cette période, éviter de conduire à pleins gaz de façon prolongée et éviter tout excès susceptible de provoquer la surchauffe du moteur.

FAUS1841

0–500 km (0–300 mi)

Éviter un fonctionnement prolongé au-delà de 5000 tr/mn.

500–1000 km (300–600 mi)

Éviter un fonctionnement prolongé au-delà de 7500 tr/mn. **ATTENTION : Veiller à remplacer l'huile moteur, l'huile de transmission finale et l'élément du filtre à huile après 1000 km (600 mi) d'utilisation.** [FCA12932]

1000 km (600 mi) et au-delà

Le véhicule peut être conduit normalement.

FCA10311

ATTENTION

- Ne jamais faire fonctionner le moteur dans la zone rouge du compte-tours.
- Si un problème quelconque survenait au moteur durant la période de rodage, consulter immédiatement un concessionnaire Yamaha.

Utilisation et conseils importants concernant le pilotage

FAUN1421

Stationnement

Lors du stationnement, éteindre le véhicule et désactiver la clé intelligente.

N.B.

Même lorsque le véhicule est stationné dans un endroit séparé par une barrière ou par la vitrine d'un magasin, et si la clé intelligente se trouve dans sa plage de fonctionnement, des tiers peuvent être en mesure de mettre le moteur en marche et de conduire le véhicule. Désactiver la clé intelligente lorsque le véhicule reste sans surveillance. (Voir page 3-5.)

Si la béquille latérale est abaissée alors que le moteur tourne, le moteur s'arrête et le bipleur retentit pendant environ 1 minute. Pour arrêter le bipleur, désactiver le contacteur à clé du véhicule ou relever la béquille latérale.

N.B.

- Avant de quitter le véhicule, veiller à tourner le contacteur à clé vers "OFF" ou "I". Dans le cas contraire, la batterie risque de se décharger.
- Le bipleur de l'alarme de la béquille latérale peut être réglé pour ne pas s'activer. Contacter son concessionnaire Yamaha.

FWA10312



AVERTISSEMENT

- Comme le moteur et le système d'échappement peuvent devenir brûlants, il convient de se garer de façon à ce que les piétons ou les enfants ne puissent toucher facilement ces éléments et s'y brûler.
- Ne pas garer le véhicule dans une descente ou sur un sol meuble, car il pourrait facilement se renverser, ce qui augmenterait les risques de fuite de carburant et d'incendie.

- Ne pas se garer à proximité d'herbe ou d'autres matériaux inflammables, car ils présentent un risque d'incendie.
-

Entretien périodique et réglage

FAUS1824

La réalisation des contrôles et entretiens, réglages et lubrifications périodiques permet de garantir le meilleur rendement possible et contribue hautement à la sécurité de conduite. La sécurité est l'impératif numéro un du bon motocycliste. Les points de contrôle, réglage et lubrification principaux du véhicule sont expliqués aux pages suivantes.

Les fréquences données dans le tableau des entretiens périodiques s'entendent pour la conduite dans des conditions normales. Le propriétaire devra donc adapter les fréquences préconisées et éventuellement les raccourcir en fonction du climat, du terrain, de la situation géographique et de l'usage qu'il fait de son véhicule.

FWA10322

AVERTISSEMENT

L'omission d'entretiens ou l'utilisation de techniques d'entretien incorrectes peut accroître les risques de blessures, voire de mort, pendant un entretien ou l'utilisation du véhicule. Si l'on ne maîtrise pas les techniques d'entretien du véhicule, ce travail doit être confié à un concessionnaire Yamaha.

FWA15123

AVERTISSEMENT

Couper le moteur avant d'effectuer tout entretien, sauf si autrement spécifié.

- Les pièces mobiles d'un moteur en marche risquent de happer un membre ou un vêtement et les éléments électriques de provoquer décharges et incendies.
- Effectuer un entretien en laissant tourner le moteur peut entraîner traumatismes oculaires, brûlures, incendies et intoxications par monoxyde de carbone pouvant provo-

quer la mort. Se reporter à la page 1-2 pour plus d'informations concernant le monoxyde de carbone.

FWA10331

AVERTISSEMENT

Le scooter est conçu pour l'utilisation sur route revêtue uniquement. Si le scooter est utilisé dans des conditions anormales, dans la poussière, dans la boue ou par temps humide, nettoyer ou remplacer l'élément du filtre à air plus fréquemment. Consulter un concessionnaire Yamaha au sujet des fréquences adéquates d'entretien périodique.

FWA15461

AVERTISSEMENT

Les disques, étriers, tambours et garnitures de frein peuvent devenir très chauds lors de leur utilisation. Pour éviter tout risque de brûlures, laisser refroidir les éléments de frein avant de les toucher.

Le but des entretiens du système antipollution ne se limite pas à réduire la pollution atmosphérique, ils permettent aussi d'assurer un rendement et un fonctionnement optimaux du moteur. Les entretiens relatifs au système de contrôle des gaz d'échappement sont regroupés dans un tableau d'entretiens périodiques séparé. La personne qui effectue ces entretiens doit avoir accès à des données techniques spécialisées et doit posséder les connaissances et l'outillage nécessaires. L'entretien, le remplacement et les réparations des organes du système de contrôle des gaz d'échappement peuvent être effectués par tout mécanicien professionnel. Les concessionnaires Yamaha possèdent la formation technique et l'outillage requis pour mener à bien ces entretiens.

Trousse de réparation

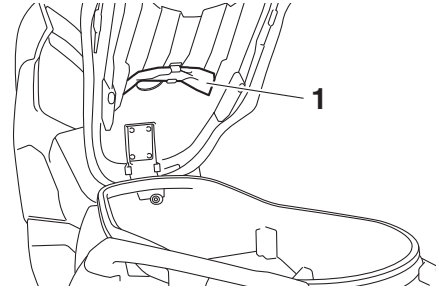

1. Trousse de réparation

La trousse de réparation se trouve au dos de la selle. (Voir page 3-9.)

Les informations données dans ce manuel et les outils de la trousse de réparation sont destinés à fournir au propriétaire les moyens nécessaires pour effectuer l'entretien préventif et les petites réparations. Cependant d'autres outils, comme une clé dynamométrique, peuvent être nécessaires pour effectuer correctement certains entretiens.

N.B.

Si l'on ne dispose pas des outils ou de l'expérience nécessaires pour mener un travail à bien, il faut le confier à un concessionnaire Yamaha.

Entretien périodique et réglage

FAU71020

N.B.

- Il n'est pas nécessaire d'effectuer le contrôle annuel lorsqu'on a effectué un contrôle périodique dans l'année (les distances sont exprimées en milles pour le R.-U.).
- À partir de 30000 km (17500 mi), effectuer les entretiens en reprenant les fréquences depuis 6000 km (3500 mi).
- L'entretien des éléments repérés d'un astérisque ne peut être mené à bien sans les données techniques, les connaissances et l'outillage adéquats, et doit être confié à un concessionnaire Yamaha.

FAU71060

Entretiens périodiques du système de contrôle des gaz d'échappement

N°	ÉLÉMENTS	CONTRÔLES OU ENTRETIENS À EFFECTUER	DISTANCE AU COMPTEUR					CONTRÔLE ANNUEL
			X 1000 km					
			1	6	12	18	24	
		X 1000 mi						
			0.6	3.5	7	10.5	14	
1	* Canalisation de carburant	<ul style="list-style-type: none"> • S'assurer que les durites d'alimentation ne sont ni craquelées ni autrement endommagées. • Remplacer si nécessaire. 		√	√	√	√	√
2	* Bougie	<ul style="list-style-type: none"> • Contrôler l'état. • Régler l'écartement et nettoyer. 		√		√		
		<ul style="list-style-type: none"> • Remplacer. 			√		√	
3	* Jeu des soupapes	<ul style="list-style-type: none"> • Vérifier et régler. 		√	√	√	√	
4	* Injection de carburant	<ul style="list-style-type: none"> • Contrôler le régime de ralenti du moteur. 	√	√	√	√	√	√
5	* Système d'échappement	<ul style="list-style-type: none"> • S'assurer qu'il n'y a pas de fuites. • Serrer si nécessaire. • Remplacer le joint si nécessaire. 	√	√	√	√	√	

7

Entretien périodique et réglage

FAU71361

Tableau des entretiens et graissages périodiques

N°	ÉLÉMENTS	CONTRÔLES OU ENTRETIENS À EFFECTUER	DISTANCE AU COMPTEUR					CONTRÔLE ANNUEL	
			X 1000 km						
			1	6	12	18	24		
X 1000 mi					0.6	3.5	7	10.5	14
1	* Contrôle du système de diagnostic	<ul style="list-style-type: none"> Réaliser une inspection dynamique à l'aide de l'outil de diagnostic des pannes Yamaha. Vérifier les codes d'erreur. 	√	√	√	√	√	√	
2	* Élément du filtre à air	<ul style="list-style-type: none"> Remplacer. 			√		√		
3	Tube de vidange du boîtier de filtre à air	<ul style="list-style-type: none"> Nettoyer. 	√	√	√	√	√		
4	* Élément du filtre à air du boîtier de la courroie trapézoïdale	<ul style="list-style-type: none"> Nettoyer. Remplacer si nécessaire. 		√	√	√	√	√	
5	* Frein avant	<ul style="list-style-type: none"> Contrôler le fonctionnement, le niveau du liquide et s'assurer de l'absence de fuite. Remplacer les plaquettes de frein si nécessaire. 	√	√	√	√	√	√	
6	* Frein arrière	<ul style="list-style-type: none"> Contrôler le fonctionnement, le niveau du liquide et s'assurer de l'absence de fuite. Remplacer les plaquettes de frein si nécessaire. 	√	√	√	√	√	√	
7	* Durites de frein	<ul style="list-style-type: none"> S'assurer de l'absence de craquelures ou autre endommagement. 		√	√	√	√	√	
		<ul style="list-style-type: none"> Remplacer. 	Tous les 4 ans						
8	* Liquide de frein	<ul style="list-style-type: none"> Changer. 	Tous les 2 ans						
9	* Roues	<ul style="list-style-type: none"> Contrôler le voile et l'état. Remplacer si nécessaire. 		√	√	√	√		
10	* Pneus	<ul style="list-style-type: none"> Contrôler la profondeur de sculpture et l'état des pneus. Remplacer si nécessaire. Contrôler la pression de gonflage. Corriger si nécessaire. 		√	√	√	√	√	

Entretien périodique et réglage

N°	ÉLÉMENTS	CONTRÔLES OU ENTRETIENS À EFFECTUER	DISTANCE AU COMPTEUR					CONTRÔLE ANNUEL		
			X 1000 km							
			1	6	12	18	24			
X 1000 mi					0.6	3.5	7	10.5	14	
11	* Roulements de roue	<ul style="list-style-type: none"> S'assurer qu'ils n'ont pas de jeu et ne sont pas endommagés. 		√	√	√	√			
12	* Roulements de direction	<ul style="list-style-type: none"> S'assurer qu'il n'y a pas de jeu. 	√	√	√	√				
		<ul style="list-style-type: none"> Regarnir modérément de graisse à base de savon au lithium. 					√			
13	* Visserie du châssis	<ul style="list-style-type: none"> S'assurer du serrage correct de toute la visserie. 		√	√	√	√	√		
14	Axe de pivot de levier de frein avant et arrière	<ul style="list-style-type: none"> Lubrifier à la graisse silicone. 		√	√	√	√	√		
15	Béquille latérale, béquille centrale	<ul style="list-style-type: none"> Contrôler le fonctionnement. Lubrifier à la graisse à base de savon au lithium. 		√	√	√	√	√		
16	* Contacteur de béquille latérale	<ul style="list-style-type: none"> Contrôler le fonctionnement et remplacer si nécessaire. 	√	√	√	√	√	√		
17	* Fourche avant	<ul style="list-style-type: none"> Contrôler le fonctionnement et s'assurer de l'absence de fuites d'huile. Remplacer si nécessaire. 		√	√	√	√			
18	* Combinés ressort-amortisseur	<ul style="list-style-type: none"> Contrôler le fonctionnement et s'assurer de l'absence de fuites d'huile. Remplacer si nécessaire. 		√	√	√	√			
19	Huile moteur	<ul style="list-style-type: none"> Changer (chauffer le moteur avant d'effectuer la vidange). 	À la première échéance et chaque fois que le témoin de changement d'huile clignote ou s'allume							
		<ul style="list-style-type: none"> Contrôler le niveau d'huile et s'assurer de l'absence de fuites d'huile. 	Tous les 3000 km (1800 mi)							
20	Élément du filtre à huile moteur	<ul style="list-style-type: none"> Remplacer. 	√		√		√			
21	* Huile de transmission finale	<ul style="list-style-type: none"> S'assurer de l'absence de fuites d'huile. 	√	√	√	√	√			
		<ul style="list-style-type: none"> Changer. 	√		√		√			

Entretien périodique et réglage

N°	ÉLÉMENTS	CONTRÔLES OU ENTRETIENS À EFFECTUER	DISTANCE AU COMPTEUR					CONTRÔLE ANNUEL		
			X 1000 km							
			1	6	12	18	24			
X 1000 mi					0.6	3.5	7	10.5	14	
22	* Circuit de refroidissement	• Contrôler le niveau de liquide de refroidissement et s'assurer de l'absence de fuites de liquide.		√	√	√	√	√	√	
		• Changer.	Tous les 3 ans							
23	* Courroie trapézoïdale	• Remplacer.	Lorsque l'indicateur de remplacement de la courroie trapézoïdale clignote ou s'allume							
24	* Contacteur de feu stop sur frein avant et arrière	• Contrôler le fonctionnement.	√	√	√	√	√	√		
25	* Pièces mobiles et câbles	• Lubrifier.		√	√	√	√	√		
26	* Logement de la poignée des gaz et câble	• Contrôler le fonctionnement et la garde. • Régler le jeu du câble des gaz si nécessaire. • Lubrifier le logement de la poignée des gaz et le câble des gaz.		√	√	√	√	√		
27	* Éclairage, signalisation et contacteurs	• Contrôler le fonctionnement. • Régler le faisceau de phare.	√	√	√	√	√	√		

FAU72790

N.B.

- Filtre à air du moteur et filtre à air de la courroie trapézoïdale
 - L'élément équipant le filtre à air du moteur est en papier huilé et est jetable. Il convient dès lors de ne pas le nettoyer à l'air comprimé sous peine de l'endommager.
 - Il convient de remplacer l'élément du filtre à air du moteur et d'effectuer l'entretien de l'élément du filtre à air de la courroie trapézoïdale plus fréquemment si le véhicule est utilisé dans des zones très poussiéreuses ou humides.
- Entretien des freins hydrauliques
 - Toujours remplacer le liquide de frein après avoir démonté les maîtres-cylindres et les étriers. Contrôler régulièrement le niveau du liquide de frein dans les réservoirs et, si nécessaire, faire l'appoint comme spécifié.
 - Remplacer les composants internes des maîtres-cylindres et des étriers et changer le liquide de frein tous les deux ans.

Entretien périodique et réglage

- Remplacer les durites de frein tous les quatre ans et lorsqu'elles sont craquelées ou endommagées.
-

Entretien périodique et réglage

FAU18752

Dépose et repose du cache

Afin de pouvoir effectuer certains entretiens décrits dans ce chapitre, il est nécessaire de déposer le cache illustré. Se référer à cette section à chaque fois qu'il faut déposer ou reposer ce cache.

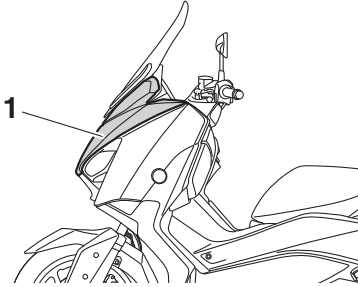

1. Cache A

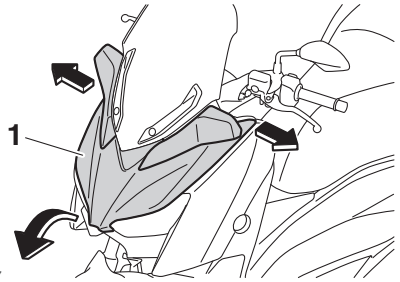

ZAUM1907

1. Cache A

Mise en place du cache

Remettre le cache en place, puis reposer les vis.

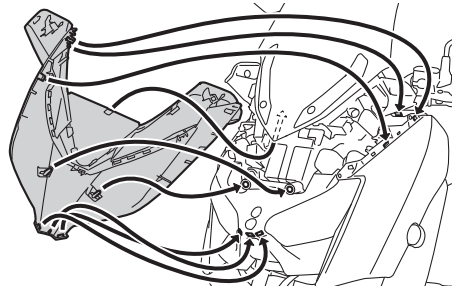

FAU78530

7

Cache A

Dépose du cache

Déposer les vis, puis tirer le cache vers l'extérieur et le faire coulisser vers l'avant comme illustré.

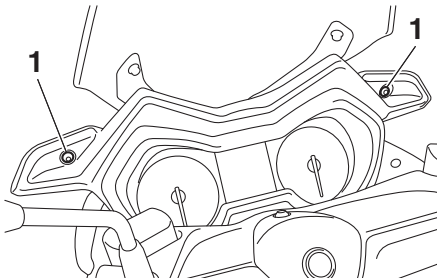

1. Vis

Entretien périodique et réglage

Contrôle de la bougie

FAU19623

La bougie est une pièce importante du moteur et elle doit être contrôlée régulièrement, de préférence par un concessionnaire Yamaha. La bougie doit être démontée et contrôlée aux fréquences indiquées dans le tableau des entretiens et graissages périodiques, car la chaleur et les dépôts finissent par l'user. L'état de la bougie peut en outre révéler l'état du moteur.

S'assurer que la porcelaine autour de l'électrode centrale de la bougie est de couleur café au lait clair ou légèrement foncé, couleur idéale pour un véhicule utilisé dans des conditions normales. Si la couleur de la bougie est nettement différente, le moteur pourrait présenter une anomalie. Ne jamais essayer de diagnostiquer soi-même de tels problèmes. Il est préférable de confier le véhicule à un concessionnaire Yamaha.

Si l'usure des électrodes est excessive ou les dépôts de calamine ou autres sont trop importants, il convient de remplacer la bougie.

Bougie spécifiée :
NGK/CR9E

Avant de monter une bougie, il faut mesurer l'écartement de ses électrodes à l'aide d'un jeu de cales d'épaisseur et le régler si nécessaire.

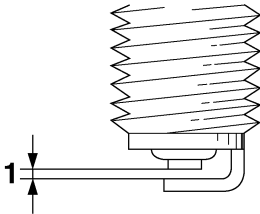

1. Écartement des électrodes

Écartement des électrodes :
0.7–0.8 mm (0.028–0.031 in)

Nettoyer la surface du joint de la bougie et ses plans de joint, puis nettoyer soigneusement les filets de bougie.

Couple de serrage :
Bougie :
12.5 N·m (1.25 kgf·m, 9.22 lb·ft)

N.B. _____
Si une clé dynamométrique n'est pas disponible lors du montage d'une bougie, une bonne approximation consiste à serrer de 1/4–1/2 tour supplémentaire après le serrage à la main. Il faudra toutefois serrer la bougie au couple spécifié le plus rapidement possible.

Entretien périodique et réglage

FAUM3332

Huile moteur

Il faut vérifier le niveau d'huile moteur avant chaque départ. Il convient en outre de changer l'huile aux fréquences spécifiées dans le tableau des entretiens et graissages périodiques ainsi que lorsque le témoin d'entretien s'allume.

Contrôle du niveau d'huile moteur

1. Dresser le scooter sur sa béquille centrale. Une légère inclinaison peut entraîner des erreurs de lecture.
2. Mettre le moteur en marche et le faire chauffer pendant quelques minutes, puis le couper.
3. Attendre quelques minutes que l'huile se stabilise, puis retirer le bouchon de remplissage d'huile. Essuyer la jauge d'huile avant de l'insérer à nouveau, sans la visser, dans l'orifice de remplissage, puis la retirer et vérifier le niveau d'huile.

N.B.

Le niveau d'huile moteur doit se situer entre les repères de niveau minimum et maximum.

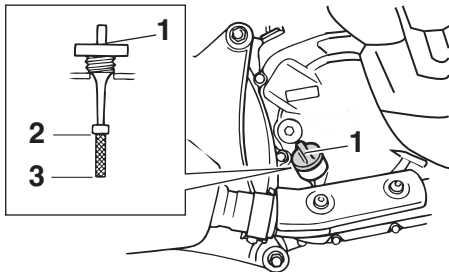

ZAUM0685

1. Bouchon de remplissage de l'huile moteur
2. Repère de niveau maximum
3. Repère de niveau minimum
4. Si le niveau d'huile moteur est inférieur au repère de niveau minimum, ajouter de l'huile du type recommandé jusqu'au niveau spécifié.

5. Insérer la jauge d'huile dans l'orifice de remplissage, puis serrer le bouchon de remplissage d'huile.

Changement de l'huile moteur (avec ou sans remplacement de l'élément du filtre à huile)

1. Mettre le moteur en marche et le faire chauffer pendant quelques minutes, puis le couper.
2. Placer un bac à vidange sous le moteur afin d'y recueillir l'huile usagée.
3. Déposer le bouchon de remplissage de l'huile moteur et la vis de vidange de l'huile moteur afin de vidanger l'huile du carter moteur.

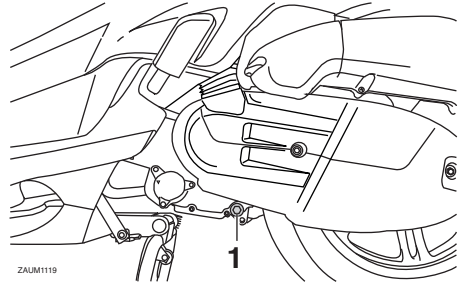

ZAUM1119

1. Vis de vidange d'huile moteur

4. Contrôler l'état de la rondelle de la vis de vidange et la remplacer si elle est abîmée.

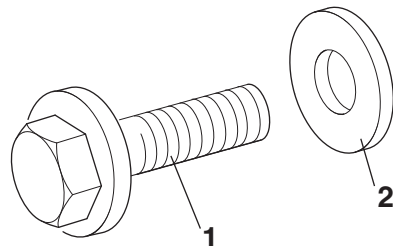

ZAUM129

1. Vis de vidange d'huile moteur
2. Joint

Entretien périodique et réglage

N.B.

Sauter les étapes 5–9 si l'on ne procède pas au remplacement de l'élément du filtre à huile.

- Retirer le cache d'élément de filtre à huile après avoir retiré ses vis.

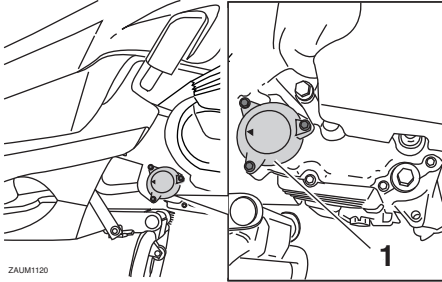

ZALUM1120

- Couvercle de l'élément du filtre à huile

- Retirer l'élément du filtre à huile et le joint torique.

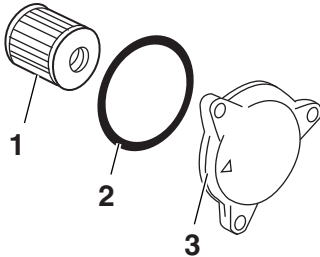

ZALUM0712

- Élément du filtre à huile
- Joint torique
- Couvercle de l'élément du filtre à huile

- Contrôler l'état du joint torique et le remplacer s'il est abîmé.
- Mettre en place un élément du filtre à huile neuf et un joint torique.
- Remettre le cache d'élément de filtre à huile en place, installer ses vis, puis les serrer au couple de serrage spécifié.

Couple de serrage :

Vis du couvercle de filtre à huile :
10 N·m (1.0 kgf·m, 7.4 lb·ft)

N.B.

S'assurer que le joint torique est bien logé dans son siège.

- Remettre la rondelle et la vis de vidange de l'huile moteur en place, puis serrer la vis de vidange au couple spécifié.

Couple de serrage :

Vis de vidange de l'huile moteur :
20 N·m (2.0 kgf·m, 15 lb·ft)

N.B.

S'assurer que la rondelle est bien logée.

- Remettre à niveau en ajoutant la quantité spécifiée de l'huile moteur recommandée, puis remonter et serrer le bouchon de remplissage d'huile.

Huile moteur recommandée :

Voir page 9-1.

Quantité d'huile :

Sans remplacement de l'élément du filtre à huile:

1.40 L (1.48 US qt, 1.23 Imp.qt)

Avec dépose du filtre à huile:

1.50 L (1.59 US qt, 1.32 Imp.qt)

N.B.

Bien veiller à essuyer toute coulure d'huile après que le moteur et le système d'échappement ont refroidi.

FCA11671

ATTENTION

- Ne pas utiliser des huiles de grade diesel "CD" ni des huiles de grade supérieur à celui spécifié. S'assurer également de ne pas utiliser une

Entretien périodique et réglage

FAU20067

huile portant la désignation "ENERGY CONSERVING II" ou la même désignation avec un chiffre plus élevé.

- S'assurer qu'aucune crasse ou objet ne pénètre dans le carter moteur.

12. Mettre le moteur en marche et le laisser tourner au ralenti pendant quelques minutes et contrôler s'il y a présence de fuites d'huile. En cas de fuite d'huile, couper immédiatement le moteur et rechercher la cause.
13. Couper le moteur, puis vérifier le niveau d'huile et faire l'appoint, si nécessaire.
14. Réinitialiser l'indicateur de changement d'huile. (Voir page 4-7.)

Huile de transmission finale

Il faut s'assurer avant chaque départ qu'il n'y a pas de fuite d'huile au niveau du carter de transmission finale. Si une fuite est détectée, faire contrôler et réparer le scooter par un concessionnaire Yamaha. Il faut en outre changer l'huile de transmission finale aux fréquences spécifiées dans le tableau des entretiens et graissages périodiques.

1. Mettre le moteur en marche et amener l'huile de transmission finale à température en conduisant le scooter pendant quelques minutes, puis couper le moteur.
2. Dresser le scooter sur sa béquille centrale.
3. Placer un bac à vidange sous le carter de transmission finale afin d'y recueillir l'huile usagée.
4. Déposer le bouchon de remplissage de l'huile de transmission finale et son joint torique du carter de transmission finale.

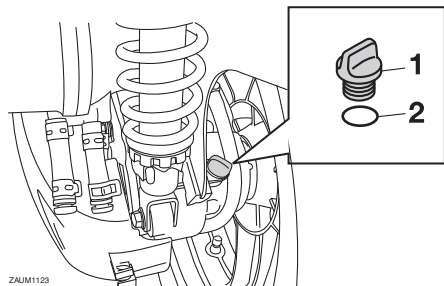

1. Bouchon de remplissage de l'huile de transmission finale
2. Joint torique
5. Retirer la vis de vidange de l'huile de transmission finale et son joint afin de vidanger l'huile du carter de transmission finale.

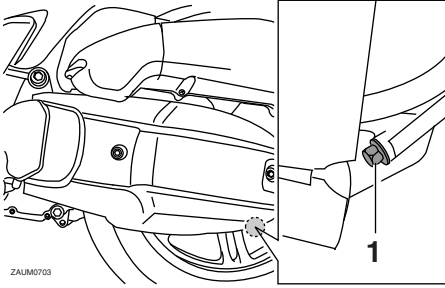

1. Vis de vidange de l'huile de transmission finale
6. Remonter la vis de vidange de l'huile de transmission finale et son joint neuf, puis serrer la vis au couple spécifié.

Couple de serrage :

Vis de vidange de l'huile de transmission finale :

20 N·m (2.0 kgf·m, 15 lb·ft)

7. Remettre à niveau en ajoutant la quantité spécifiée de l'huile de transmission finale recommandée.

AVERTISSEMENT ! S'assurer qu'aucune crasse ou objet ne pénètre dans le carter de transmission finale. Veiller à ne pas mettre d'huile sur le pneu ou la roue. [FWA11312]

Huile de transmission finale recommandée :

Voir page 9-1.

Quantité d'huile :

0.21 L (0.22 US qt, 0.18 Imp.qt)

8. Monter le bouchon de remplissage de l'huile de transmission finale et son joint torique, puis serrer le bouchon.
9. S'assurer que le carter de transmission finale ne fuit pas. Si une fuite d'huile est détectée, il faut en rechercher la cause.

Liquide de refroidissement

Il faut contrôler le niveau du liquide de refroidissement avant chaque départ. Il convient également de changer le liquide de refroidissement aux fréquences spécifiées dans le tableau des entretiens et graissages périodiques.

Contrôle du niveau

1. Dresser le véhicule sur sa béquille centrale.

N.B.

- Le niveau du liquide de refroidissement doit être vérifié le moteur froid, car il varie en fonction de la température du moteur.
- S'assurer que le véhicule est bien à la verticale avant de contrôler le niveau du liquide de refroidissement. Une légère inclinaison peut entraîner des erreurs de lecture.

2. Contrôler le niveau du liquide de refroidissement par le hublot de contrôle.

N.B.

Le niveau du liquide de refroidissement doit se situer entre les repères de niveau minimum et maximum.

Entretien périodique et réglage

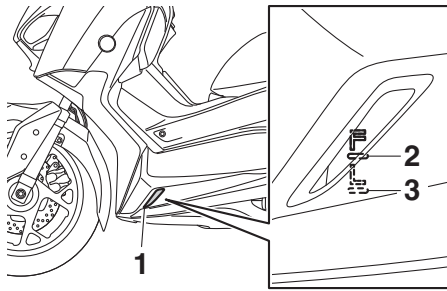

1. Hublot de contrôle du niveau de liquide de refroidissement
 2. Repère de niveau maximum
 3. Repère de niveau minimum
3. Si le niveau du liquide de refroidissement est inférieur ou égal au repère de niveau minimum, enlever le tapis de repose-pied gauche en le tirant vers le haut comme illustré.

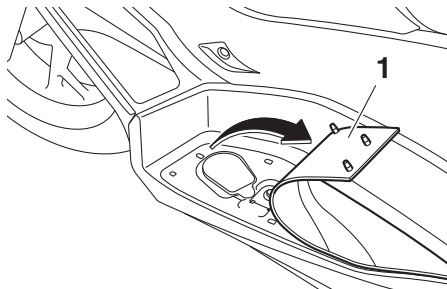

1. Tapis de repose-pied
4. Déposer le couvercle du vase d'expansion.

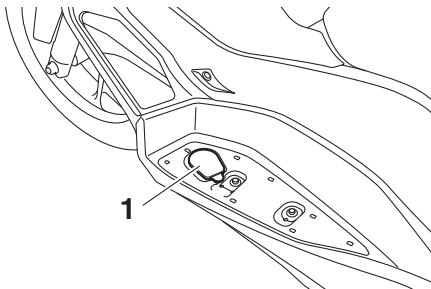

1. Cache du vase d'expansion

5. Retirer le bouchon du vase d'expansion, ajouter du liquide jusqu'au repère de niveau maximum, puis remettre le bouchon en place. **AVERTISSEMENT ! Retirer uniquement le bouchon du vase d'expansion. Ne jamais essayer de retirer le bouchon du radiateur tant que le moteur est chaud.** [FWA15162]
ATTENTION : Si l'on ne peut se procurer du liquide de refroidissement, utiliser de l'eau distillée ou de l'eau du robinet douce. Ne pas utiliser d'eau dure ou salée, car cela endommagerait le moteur. Si l'on a utilisé de l'eau au lieu de liquide de refroidissement, il faut la remplacer par du liquide de refroidissement dès que possible afin de protéger le circuit de refroidissement du gel et de la corrosion. Si on a ajouté de l'eau au liquide de refroidissement, il convient de faire rétablir le plus rapidement possible le taux d'antigel par un concessionnaire Yamaha, afin de rendre toutes ses propriétés au liquide de refroidissement. [FCA10473]

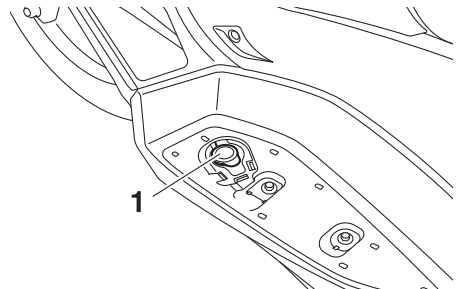

1. Bouchon du vase d'expansion

Capacité du vase d'expansion (jusqu'au repère de niveau maximum) :

0.18 L (0.19 US qt, 0.16 Imp.qt)

6. Reposer le cache du vase d'expansion.
7. Remettre le tapis gauche en place et appuyer sur celui-ci afin de le fixer correctement.

FAUM3370

Filtere à air et éléments et tubes de vidange de filtre à air du carter de la courroie trapézoïdale

Il convient de remplacer l'élément du filtre à air et de nettoyer l'élément du boîtier de la courroie trapézoïdale aux fréquences spécifiées dans le tableau des entretiens et graissages périodiques. Effectuer l'entretien des éléments de filtre plus fréquemment lorsque le véhicule est utilisé dans des régions très poussiéreuses ou humides.

Changement du liquide de refroidissement

FAU33032

Il convient de changer le liquide de refroidissement aux fréquences spécifiées dans le tableau des entretiens et graissages périodiques. Confier le changement du liquide de refroidissement à un concessionnaire Yamaha. **AVERTISSEMENT ! Ne jamais essayer de retirer le bouchon du radiateur tant que le moteur est chaud.** [FWA10382]

Remplacement de l'élément du filtre à air

1. Dresser le scooter sur sa béquille centrale.
2. Retirer le couvercle du boîtier de filtre à air après avoir retiré ses vis.

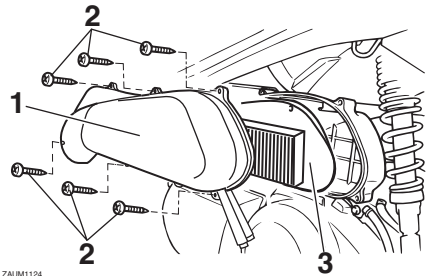

ZAJRM1124

1. Couvercle du boîtier de filtre à air
2. Vis
3. Élément du filtre à air
3. Extraire l'élément du filtre à air.
4. Loger un élément neuf dans le boîtier de filtre à air.
5. Remettre le couvercle du boîtier de filtre à air en place et le fixer à l'aide de ses vis.

Entretien périodique et réglage

Nettoyage des tubes de vidange du filtre à air

1. Contrôler si les tubes de vidange, qui se trouvent au fond du boîtier de filtre à air, contiennent de l'eau ou des saletés.

Gauche

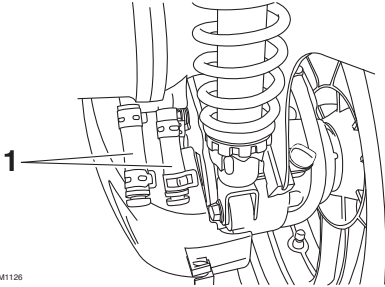

ZALUM1126

1. Tube de vidange du filtre à air
2. S'il y a présence d'eau et de crasse, retirer et nettoyer le tube, puis remonter ce dernier.

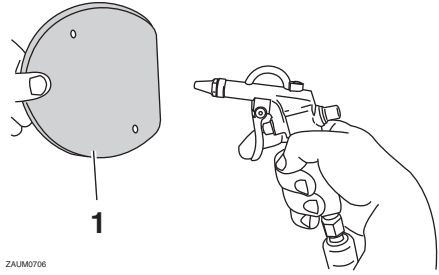

ZALUM0706

1. Élément de filtre à air du boîtier de la courroie trapézoïdale
3. Contrôler l'état de l'élément et le remplacer si nécessaire.
4. Installer l'élément du filtre à air en dirigeant son côté coloré vers l'extérieur.
5. Remettre les couvercles du filtre à air du boîtier de la courroie trapézoïdale en place et le fixer à l'aide des vis.
ATTENTION : Veiller à ce que chacun des éléments de filtre soit logé correctement dans son boîtier. Ne jamais mettre le moteur en marche avant d'avoir remonté les éléments de filtre à air. Une usure excessive du ou des pistons et/ou du ou des cylindres pourrait en résulter. [FCA10532]

7

Nettoyage de l'élément du filtre à air du boîtier de la courroie trapézoïdale

1. Retirer les couvercles du filtre à air du boîtier de la courroie trapézoïdale après avoir retiré les vis.

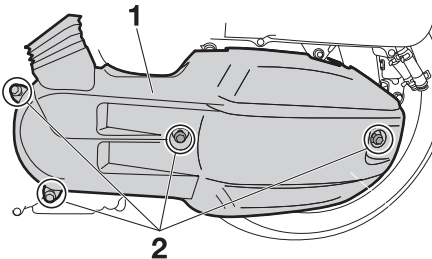

ZALUM1125

1. Couvercle du boîtier de la courroie trapézoïdale
2. Vis
2. Retirer l'élément du filtre à air, puis éliminer le reste des impuretés à l'air comprimé en procédant comme illustré.

Contrôle de la garde de la poignée des gaz

Mesurer la garde de la poignée des gaz comme illustré.

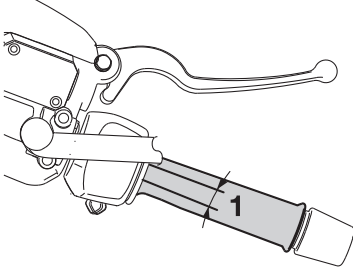

1. Garde de la poignée des gaz

Garde de la poignée des gaz :
3.0–5.0 mm (0.12–0.20 in)

Contrôler régulièrement la garde de la poignée des gaz et, si nécessaire, la faire régler par un concessionnaire Yamaha.

Jeu des soupapes

À la longue, le jeu aux soupapes se modifie, ce qui provoque un mauvais mélange carburant-air ou produit un bruit anormal. Pour éviter ce problème, il faut faire régler le jeu aux soupapes par un concessionnaire Yamaha aux fréquences spécifiées dans le tableau des entretiens et graissages périodiques.

Entretien périodique et réglage

FAU69760

FWA10512

Pneus

Les pneus sont le seul contact entre le véhicule et la route. Quelles que soient les conditions de conduite, la sécurité repose sur une très petite zone de contact avec la route. Par conséquent, il est essentiel de garder en permanence les pneus en bon état et de les remplacer au moment opportun par les pneus spécifiés.

Pression de gonflage

Il faut contrôler et, le cas échéant, régler la pression de gonflage des pneus avant chaque utilisation du véhicule.

FWA10504

AVERTISSEMENT

La conduite d'un véhicule dont les pneus ne sont pas gonflés à la pression correcte peut être la cause de blessures graves, voire de mort, en provoquant une perte de contrôle.

- **Contrôler et régler la pression de gonflage des pneus lorsque ceux-ci sont à la température ambiante.**
- **Adapter la pression de gonflage des pneus à la vitesse de conduite et au poids total du pilote, du passager, des bagages et des accessoires approuvés pour ce modèle.**

Pression de gonflage (contrôlée les pneus froids) :

1 personne :

- Avant :
190 kPa (1.90 kgf/cm², 28 psi)
Arrière :
220 kPa (2.20 kgf/cm², 32 psi)

2 personnes :

- Avant :
210 kPa (2.10 kgf/cm², 30 psi)
Arrière :
250 kPa (2.50 kgf/cm², 36 psi)

Charge* maximale :

184 kg (406 lb)

* Poids total du pilote, du passager, du chargement et des accessoires

AVERTISSEMENT

Ne jamais surcharger le véhicule. La conduite d'un véhicule surchargé peut être la cause d'un accident.

Contrôle des pneus

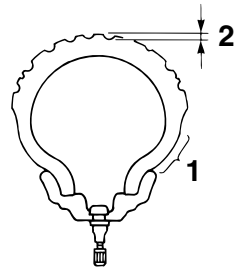

1. Flanc de pneu
2. Profondeur de sculpture de pneu

Contrôler les pneus avant chaque départ. Si la bande de roulement centrale a atteint la limite spécifiée, si un clou ou des éclats de verre sont incrustés dans le pneu ou si son flanc est craquelé, faire remplacer immédiatement le pneu par un concessionnaire Yamaha.

Profondeur de sculpture de pneu minimale (avant et arrière) :
1.6 mm (0.06 in)

N.B.

La limite de profondeur des sculptures peut varier selon les législations nationales. Il faut toujours se conformer à la législation du pays dans lequel on utilise le véhicule.

FWA10472

AVERTISSEMENT

- **Faire remplacer par un concessionnaire Yamaha tout pneu usé à l'excès. La conduite avec des pneus usés compromet la stabilité du véhicule et est en outre illégale.**

- Le remplacement des pièces se rapportant aux freins et aux roues doit être confié à un concessionnaire Yamaha, car celui-ci possède les connaissances et l'expérience nécessaires à ces travaux.
- Après avoir remplacé un pneu, éviter de faire de la vitesse jusqu'à ce que le pneu soit "rodé" et ait acquis toutes ses caractéristiques.

Renseignements sur les pneus

Ce modèle est équipé de pneus sans chambre à air (Tubeless) et de valves de gonflage.

Les pneus s'usent, même s'ils n'ont pas été utilisés ou n'ont été utilisés qu'occasionnellement. Des craquelures sur la bande de roulement et les flancs du pneu, parfois accompagnées d'une déformation de la carcasse, sont des signes significatifs du vieillissement du pneu. Les vieux pneus et les pneus usagés doivent être contrôlés par des professionnels du pneumatique afin de s'assurer qu'ils peuvent encore servir.

FWA10462

AVERTISSEMENT

Les pneus avant et arrière doivent être de la même conception et du même fabricant afin de garantir une bonne tenue de route et éviter les accidents.

Après avoir subi de nombreux tests, seuls les pneus cités ci-après ont été homologués par Yamaha pour ce modèle.

Pneu avant :

Taille :

120/70-15 M/C 56S

Fabricant/modèle :

MICHELIN/CITY GRIP

Pneu arrière :

Taille :

140/70-14 M/C 68S

Fabricant/modèle :

MICHELIN/CITY GRIP

Roues coulées

Pour assurer un fonctionnement optimal, une longue durée de service et une bonne sécurité de conduite, prendre note des points suivants concernant les roues recommandées.

- Avant chaque démarrage, il faut s'assurer que les jantes de roue ne sont pas craquelées, qu'elles n'ont pas de saut et ne sont ni voilées ni autrement endommagées. Si une roue est endommagée de quelque façon, la faire remplacer par un concessionnaire Yamaha. Ne jamais tenter une quelconque réparation sur une roue. Toute roue déformée ou craquelée doit être remplacée.
- Il faut équilibrer une roue à chaque fois que le pneu ou la roue sont remplacés ou remis en place après démontage. Une roue mal équilibrée se traduit par un mauvais rendement, une mauvaise tenue de route et réduit la durée de service du pneu.

Entretien périodique et réglage

Réglage de la garde des leviers de frein de frein avant et arrière

FAU50861

Avant

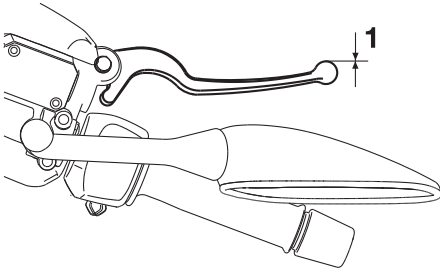

ZAUM1049

1. Garde nulle au levier de frein

Arrière

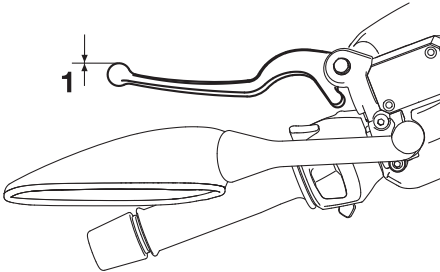

ZAUM1050

1. Garde nulle au levier de frein

La garde à l'extrémité des leviers de frein doit être inexistante. Si ce n'est pas le cas, faire contrôler le circuit des freins par un concessionnaire Yamaha.

FWA14212

AVERTISSEMENT

Une sensation de mollesse dans le levier de frein pourrait signaler la présence d'air dans le circuit de freinage. Dans ce cas, ne pas utiliser le véhicule avant d'avoir fait purger le circuit par un concessionnaire Yamaha. La présence d'air dans le circuit hydraulique réduit la puissance de freinage et cela pourrait provoquer la perte de contrôle du véhicule et être la cause d'un accident.

Contrôle des plaquettes de frein avant et arrière

FAU22312

Frein avant

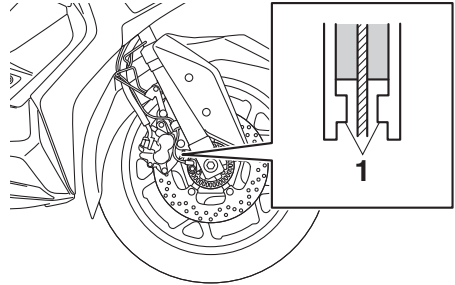

1. Ergot d'indication d'usure de plaquette de frein

Frein arrière

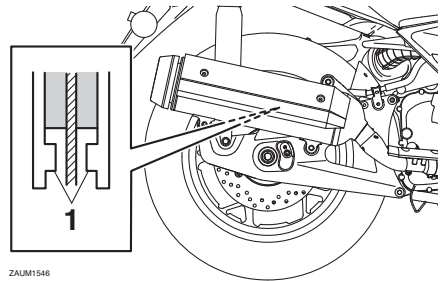

ZAUM1546

1. Ergot d'indication d'usure de plaquette de frein

Contrôler l'usure des plaquettes de frein avant et arrière aux fréquences spécifiées dans le tableau des entretiens et graissages périodiques. Chaque plaquette de frein est munie d'un ergot d'indication d'usure. Les ergots permettent de contrôler l'usure des plaquettes sans devoir démonter le frein. Contrôler l'usure de plaquette en vérifiant la position de l'ergot tout en actionnant le frein. Si une plaquette de frein est usée au point que l'ergot touche presque le disque de frein, faire remplacer la paire de plaquettes par un concessionnaire Yamaha.

FAU40262

Contrôle du niveau du liquide de frein

Avant de démarrer, s'assurer que le niveau du liquide de frein dépasse le repère de niveau minimum. S'assurer que le haut du réservoir est à l'horizontale avant de vérifier le niveau du liquide de frein. Faire l'appoint de liquide de frein si nécessaire.

Frein avant

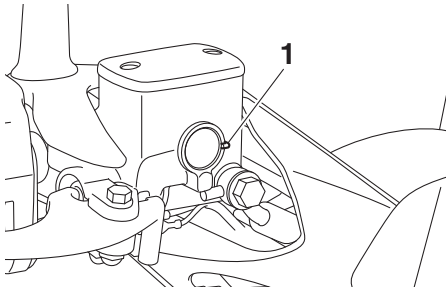

1. Repère de niveau minimum

Frein arrière

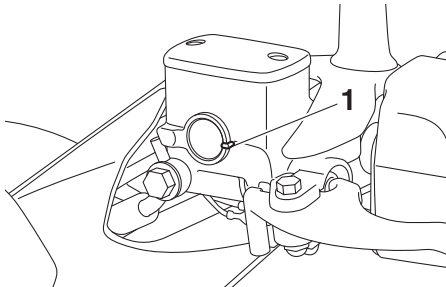

1. Repère de niveau minimum

Liquide de frein spécifié :
DOT 4

FWA16011

AVERTISSEMENT

Un entretien incorrect peut entraîner la perte de capacité de freinage. Prendre les précautions suivantes :

- Un niveau du liquide de frein insuffisant pourrait provoquer la formation de bulles d'air dans le circuit de freinage, ce qui réduirait l'efficacité des freins.
- Nettoyer le bouchon de remplissage avant de le retirer. Utiliser exclusivement du liquide de frein DOT 4 provenant d'un bidon neuf.
- Utiliser uniquement le liquide de frein spécifié, sous peine de risquer d'abîmer les joints en caoutchouc, ce qui provoquerait une fuite.
- Toujours faire l'appoint avec un liquide de frein du même type que celui qui se trouve dans le circuit. L'ajout d'un liquide de frein autre que le DOT 4 risque de provoquer une réaction chimique nuisible.
- Veiller à ne pas laisser pénétrer d'eau ni des poussières dans le réservoir de liquide de frein. L'eau abaisse nettement le point d'ébullition du liquide et risque de provoquer un bouchon de vapeur ou "vapor lock"; la crasse risque d'obstruer les valves du système hydraulique ABS.

FCA17641

ATTENTION

Le liquide de frein risque d'endommager les surfaces peintes ou en plastique. Toujours essuyer soigneusement toute trace de liquide renversé.

L'usure des plaquettes de frein entraîne une baisse progressive du niveau du liquide de frein. Un niveau de liquide bas peut signaler l'usure des plaquettes ou la présence d'une fuite dans le circuit de frein ; il convient dès lors de contrôler l'usure des plaquettes et l'étanchéité du circuit de frein. Si le niveau du liquide de

Entretien périodique et réglage

frein diminue soudainement, faire contrôler le véhicule par un concessionnaire Yamaha avant de reprendre la route.

FAU22734

Changement du liquide de frein

Faire remplacer le liquide de frein tous les 2 ans par un concessionnaire Yamaha. Faire également remplacer les joints de maître-cylindre et d'étrier de frein, ainsi que les durites de frein aux fréquences indiquées ci-dessous ou plus tôt si elles sont endommagées ou qu'elles fuient.

- Joints de frein : tous les 2 ans
- Durites de frein : tous les 4 ans

Contrôle de la courroie trapézoïdale

Faire contrôler et remplacer la courroie trapézoïdale par un concessionnaire Yamaha aux fréquences spécifiées dans le tableau des entretiens et graissages périodiques.

Contrôle et lubrification des câbles

Il faut contrôler le fonctionnement et l'état de tous les câbles de commande avant chaque départ. Il faut en outre lubrifier les câbles et leurs extrémités quand nécessaire. Si un câble est endommagé ou si son fonctionnement est dur, le faire contrôler et remplacer, si nécessaire, par un concessionnaire Yamaha. **AVERTISSEMENT ! Veiller à ce que les gaines de câble et les logements de câble soient en bon état, sans quoi les câbles vont rouiller rapidement, ce qui risquerait d'empêcher leur bon fonctionnement. Remplacer tout câble endommagé dès que possible afin d'éviter un accident.** [FWA10712]

Lubrifiant recommandé :

Lubrifiant Yamaha pour câbles ou autre lubrifiant approprié

Entretien périodique et réglage

FAU23115

Contrôle et lubrification de la poignée et du câble des gaz

Contrôler le fonctionnement de la poignée des gaz avant chaque départ. Il convient en outre de faire lubrifier le câble par un concessionnaire Yamaha aux fréquences spécifiées dans le tableau des entretiens et graissages périodiques.

Le câble des gaz est équipé d'un cache en caoutchouc. S'assurer que le cache est correctement en place. Le cache n'empêche pas parfaitement la pénétration d'eau, même lorsqu'il est monté correctement. Il convient donc de veiller à ne pas verser directement de l'eau sur le cache ou le câble lors du lavage du véhicule. En cas d'encrassement, essuyer le câble ou le cache avec un chiffon humide.

FAU23173

Lubrification des leviers de frein avant et arrière

Levier de frein avant

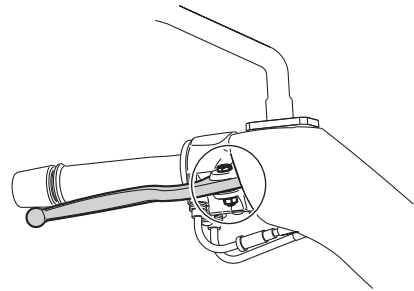

Levier de frein arrière

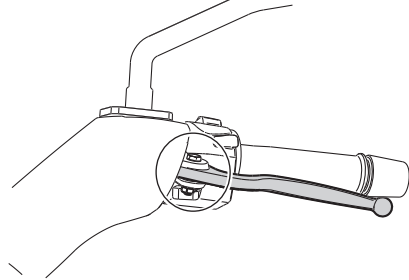

Lubrifier l'articulation des leviers de frein avant et arrière aux fréquences spécifiées dans le tableau des entretiens et graissages périodiques.

Lubrifiant recommandé :
Graisse silicone

FAU23215

FAU23273

Contrôle et lubrification des bécilles centrale et latérale

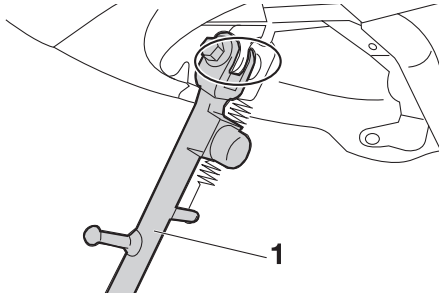

1. Bécille latérale

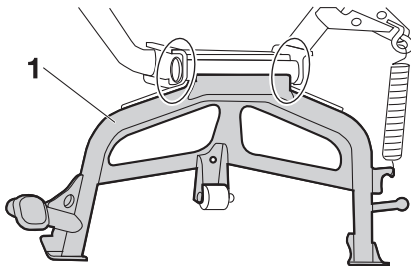

1. Bécille centrale

Contrôler le fonctionnement des bécilles centrale et latérale avant chaque départ et lubrifier les articulations et les points de contact des surfaces métalliques quand nécessaire.

FWA10742

⚠ AVERTISSEMENT

Si les bécilles latérale ou centrale ne se déploient et ne se replient pas en douceur, les faire contrôler et, si nécessaire, réparer par un concessionnaire Yamaha. Une bécille centrale ou latérale déployée risque de toucher le sol et de distraire le pilote, qui pourrait perdre le contrôle du véhicule.

Lubrifiant recommandé :

Graisse à base de savon au lithium

Contrôle de la fourche

Il faut contrôler l'état et le fonctionnement de la fourche en procédant comme suit aux fréquences spécifiées dans le tableau des entretiens et graissages périodiques.

Contrôle de l'état général

S'assurer que les tubes plongeurs ne sont ni griffés ni endommagés et que les fuites d'huile ne sont pas importantes.

Contrôle du fonctionnement

1. Placer le véhicule sur un plan horizontal et veiller à ce qu'il soit dressé à la verticale. **AVERTISSEMENT ! Pour éviter les accidents corporels, caler solidement le véhicule pour qu'il ne puisse se renverser.** [FWA10752]
2. Tout en actionnant le frein avant, appuyer fermement à plusieurs reprises sur le guidon afin de contrôler si la fourche se comprime et se détend en douceur.

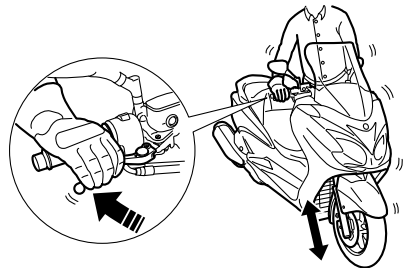

FCA10591

ATTENTION

Si la fourche est endommagée ou si elle ne fonctionne pas en douceur, la faire contrôler et, si nécessaire, réparer par un concessionnaire Yamaha.

Entretien périodique et réglage

FAU45512

Contrôle de la direction

Des roulements de direction usés ou desserrés peuvent représenter un danger. Il convient dès lors de vérifier le fonctionnement de la direction en procédant comme suit aux fréquences spécifiées dans le tableau des entretiens et graissages périodiques.

1. Dresser le véhicule sur sa béquille centrale. **AVERTISSEMENT ! Pour éviter les accidents corporels, caler solidement le véhicule pour qu'il ne puisse se renverser.** [FWA10752]
2. Maintenir la base des bras de fourche et essayer de les déplacer vers l'avant et l'arrière. Si un jeu quelconque est ressenti, faire contrôler et, si nécessaire, réparer la direction par un concessionnaire Yamaha.

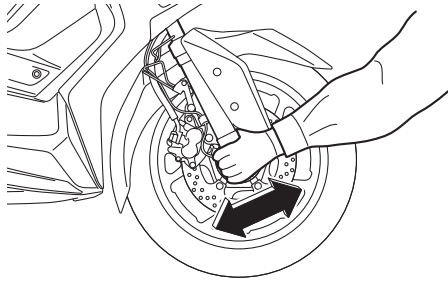

FAU23292

Contrôle des roulements de roue



Contrôler les roulements de roue avant et arrière aux fréquences spécifiées dans le tableau des entretiens et graissages périodiques. Si le moyeu de roue a du jeu ou si la roue ne tourne pas régulièrement, faire contrôler les roulements de roue par un concessionnaire Yamaha.

Batterie

FAU60691

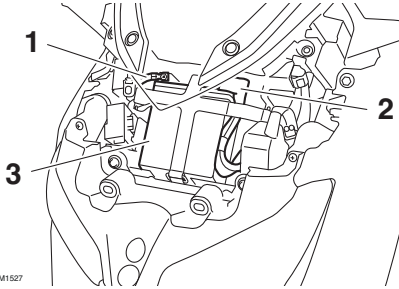

ZAJM1527

1. Câble négatif de batterie (noir)
2. Câble positif de batterie (rouge)
3. Batterie

La batterie se situe derrière le cache A. (Voir page 7-8.)

La batterie de ce véhicule est de type plomb-acide à régulation par soupape (VRLA). Il n'est pas nécessaire de contrôler le niveau d'électrolyte ni d'ajouter de l'eau distillée. Il convient toutefois de vérifier la connexion des câbles de batterie et de resserrer, si nécessaire.

FWA10761



AVERTISSEMENT

- L'électrolyte de batterie est extrêmement toxique, car l'acide sulfurique qu'il contient peut causer de graves brûlures. Éviter tout contact d'électrolyte avec la peau, les yeux ou les vêtements et toujours se protéger les yeux lors de travaux à proximité d'une batterie. En cas de contact avec de l'électrolyte, effectuer les PREMIERS SOINS suivants.
- **EXTERNE** : rincer abondamment à l'eau courante.
- **INTERNE** : boire beaucoup d'eau ou de lait et consulter immédiatement un médecin.
- **YEUX** : rincer à l'eau courante pendant 15 minutes et consulter rapidement un médecin.

- Les batteries produisent de l'hydrogène, un gaz inflammable. Éloigner la batterie des étincelles, flammes, cigarettes, etc., et toujours veiller à bien ventiler la pièce où l'on recharge une batterie, si la charge est effectuée dans un endroit clos.
- **TENIR TOUTE BATTERIE HORS DE PORTÉE DES ENFANTS.**

Charge de la batterie

Confier la charge de la batterie à un concessionnaire Yamaha dès que possible si elle semble être déchargée. Ne pas oublier qu'une batterie se décharge plus rapidement si le véhicule est équipé d'accessoires électriques.

FCA16522

ATTENTION

Recourir à un chargeur spécial à tension constante pour charger les batteries de type plomb-acide à régulation par soupape (VRLA). Le recours à un chargeur de batterie conventionnel endommagerait la batterie.

7

Entreposage de la batterie

1. Quand le véhicule est remis pendant un mois ou plus, déposer la batterie, la recharger complètement et la ranger dans un endroit frais et sec. **ATTENTION** : Avant de déposer la batterie, s'assurer de désactiver le contacteur à clé, puis débrancher le câble négatif avant de débrancher le câble positif. [FCA16304]
2. Quand la batterie est remise pour plus de deux mois, il convient de la contrôler au moins une fois par mois et de la recharger quand nécessaire.
3. Charger la batterie au maximum avant de la remonter sur le véhicule. **ATTENTION** : Avant de reposer la batterie, s'assurer de désactiver le

Entretien périodique et réglage

contacteur à clé, puis brancher le câble positif avant de brancher le câble négatif. [FCA16842]

- Après avoir remonté la batterie, toujours veiller à connecter correctement ses câbles aux bornes.

FCA16531

ATTENTION

Toujours veiller à ce que la batterie soit chargée. Remiser une batterie déchargée risque de l'endommager de façon irréversible.

FAU78242

Remplacement des fusibles

Le fusible principal et les boîtiers à fusibles, qui contiennent les fusibles protégeant les divers circuits, se trouvent sous le cache A. (Voir page 7-8.)

N.B.

Pour accéder au fusible principal, déposer le couvercle du relais de démarreur comme illustré.

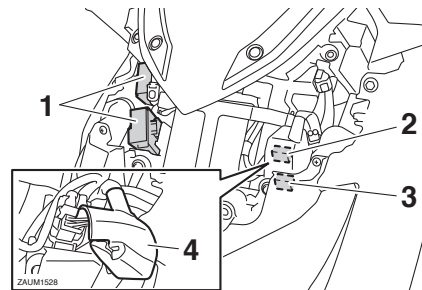

- Boîtier à fusibles
- Fusible principal
- Fusible principal de rechange
- Cache du relais de démarreur

Entretien périodique et réglage

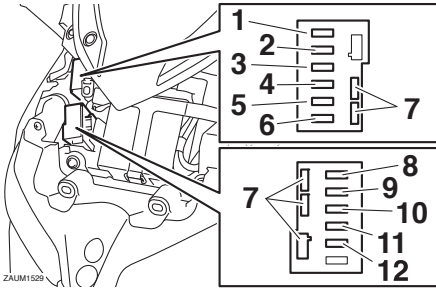

1. Fusible du circuits de signalisation 2
2. Fusible du système de signalisation
3. Fusible du bloc de commande ABS
4. Fusible principal 2
5. Fusible du moteur du ventilateur de radiateur
6. Fusible de sauvegarde
7. Fusible de rechange
8. Fusible du moteur ABS
9. Fusible du solénoïde d'ABS
10. Fusible des clignotants et des feux de détresse
11. Fusible de borne 1 (pour la prise pour accessoire CC)
12. Fusible de réponse

Si un fusible est grillé, le remplacer comme suit.

1. Désactiver le contacteur à clé et couper le circuit électrique concerné.
2. Déposer le fusible grillé et le remplacer par un fusible neuf de l'intensité spécifiée. **AVERTISSEMENT! Ne pas utiliser de fusible de calibre supérieur à celui recommandé afin d'éviter de gravement endommager l'installation électrique, voire de provoquer un incendie.** [FWA15132]

Fusibles spécifiés :

- Fusible principal: 20.0 A
- Fusible principal 2: 7.5 A
- Fusible de borne 1: 2.0 A
- Fusible du système de signalisation: 10.0 A
- Fusible du système de signalisation 2: 7.5 A
- Fusible du moteur du ventilateur de radiateur: 7.5 A
- Fusible de sauvegarde: 7.5 A
- Fusible des clignotants et des feux de détresse: 7.5 A
- Fusible du bloc de commande ABS: 7.5 A
- Fusible du moteur ABS: 30.0 A
- Fusible du solénoïde d'ABS: 15.0 A
- Fusible de réponse: 2.0 A

3. Activer le contacteur à clé et allumer le circuit électrique concerné afin de vérifier si le dispositif électrique fonctionne.
4. Si le fusible neuf grille immédiatement, faire contrôler l'installation électrique par un concessionnaire Yamaha.

Entretien périodique et réglage

Phares

FAU64070

Ce modèle est équipé de phares à DEL.
Si un phare ne s'allume pas, faire contrôler son circuit électrique par un concessionnaire Yamaha.

FCA16581

ATTENTION

Ne pas coller de pellicules colorées ni autres adhésifs sur la lentille du phare.

Veilleuses

FAU54502

Ce modèle est équipé de veilleuses de type DEL.
Si une veilleuse ne s'allume pas, la faire contrôler par un concessionnaire Yamaha.

Entretien périodique et réglage

FAU70540

FAU39881

Feu stop/arrière

Le feu stop/arrière est équipé d'une DEL.
Si le feu stop/arrière ne s'allume pas, le faire contrôler par un concessionnaire Yamaha.

Clignotant avant

Si un clignotant avant ne s'allume pas, faire contrôler son circuit électrique ou faire remplacer l'ampoule par un concessionnaire Yamaha.

Entretien périodique et réglage

FAUT1331

Ampoule de clignotant arrière

Si un clignotant arrière ne s'allume pas, faire contrôler le circuit électrique ou faire remplacer l'ampoule par un concessionnaire Yamaha.

FAU78560

Remplacement de l'ampoule d'éclairage de la plaque d'immatriculation

1. Déposer le bloc d'éclairage de la plaque d'immatriculation en retirant les boulons et la plaque, puis déposer la douille d'ampoule de l'éclairage de la plaque d'immatriculation (avec l'ampoule) en tirant dessus.

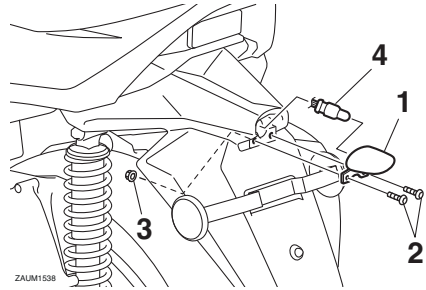

ZAUM1538

1. Bloc d'éclairage de la plaque d'immatriculation
2. Vis
3. Écrou
4. Douille d'ampoule d'éclairage de la plaque d'immatriculation

2. Extraire l'ampoule grillée en tirant sur celle-ci.

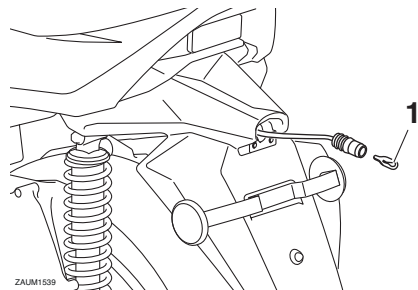

ZAUM1539

1. Ampoule d'éclairage de la plaque d'immatriculation

3. Monter une ampoule neuve dans la douille.

4. Reposer la douille (avec l'ampoule) en appuyant dessus, puis reposer le bloc d'éclairage de la plaque d'immatriculation en reposant la plaque et les boulons.

FAU60701

Diagnostic de pannes

Bien que les véhicules Yamaha subissent une inspection rigoureuse à la sortie d'usine, une panne peut parfois survenir. Toute défaillance des systèmes d'alimentation, de compression ou d'allumage, par exemple, peut entraîner des problèmes de démarrage et une perte de puissance.

Les schémas de diagnostic de pannes ci-après permettent d'effectuer rapidement et en toute facilité le contrôle de ces pièces essentielles. Si une réparation quelconque est requise, confier le véhicule à un concessionnaire Yamaha, car ses techniciens qualifiés disposent des connaissances, du savoir-faire et des outils nécessaires à un entretien adéquat.

Pour tout remplacement, utiliser exclusivement des pièces Yamaha d'origine. En effet, les pièces d'autres marques peuvent sembler identiques, mais elles sont souvent de moindre qualité. Ces pièces s'useront donc plus rapidement et leur utilisation pourrait entraîner des réparations onéreuses.

FWA15142

AVERTISSEMENT

Lors de la vérification du circuit d'alimentation, ne pas fumer, et s'assurer de l'absence de flammes nues ou d'étincelles à proximité, y compris de veilleuses de chauffe-eau ou de chaudières. L'essence et les vapeurs d'essence peuvent s'enflammer ou exploser, et provoquer des blessures et des dommages matériels graves.

FAU76551

Dépannage du système de clé intelligente

Vérifier les situations suivantes lorsque le système de clé intelligente ne fonctionne pas.

Entretien périodique et réglage

- La clé intelligente est-elle activée ? (Voir page 3-5.)
- La pile de la clé intelligente est-elle déchargée ? (Voir page 3-6.)
- La pile de la clé intelligente est-elle installée correctement ? (Voir page 3-6.)
- La clé intelligente est-elle utilisée dans un endroit exposé à des ondes radio ou autres bruits électromagnétiques puissants ? (Voir page 3-1.)
- La clé intelligente utilisée est-elle celle enregistrée pour le véhicule ?
- La batterie du véhicule est-elle déchargée ? Si c'est le cas, le système de clé intelligente ne fonctionne pas. Faire recharger la batterie du véhicule ou la remplacer. (Voir page 7-27.)

Si le système de clé intelligente ne fonctionne toujours pas après avoir vérifié les points susmentionnés, le faire contrôler par un concessionnaire Yamaha.

7

N.B. _____

Voir Mode d'urgence à la page 7-37 pour savoir comment démarrer le moteur sans utiliser la clé intelligente.

Schémas de diagnostic de pannes

Problèmes de démarrage ou mauvais rendement du moteur

1. Carburant

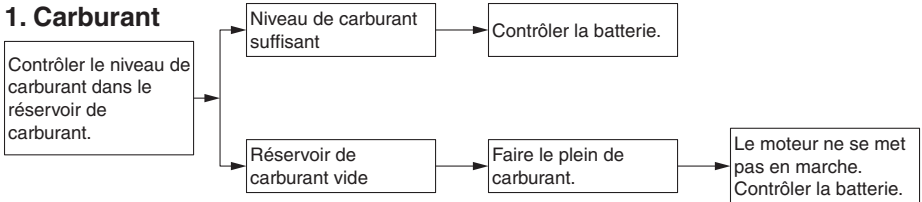

2. Batterie

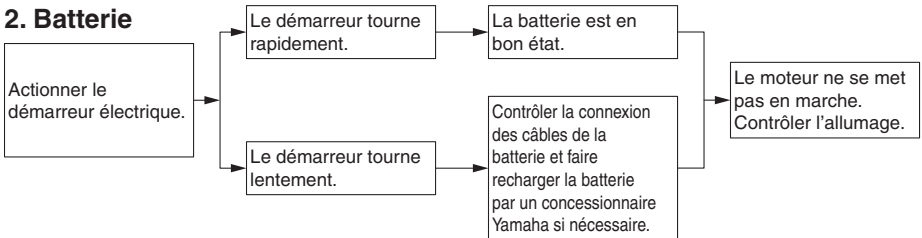

3. Allumage

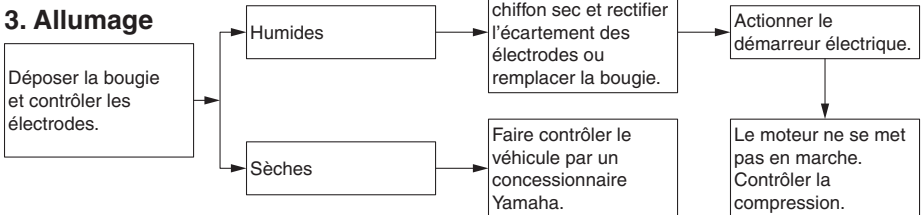

4. Compression

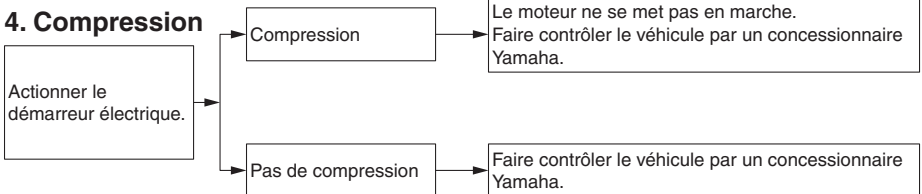

Entretien périodique et réglage

Surchauffe du moteur

FWAT1041

AVERTISSEMENT

- Ne pas enlever le bouchon du radiateur quand le moteur et le radiateur sont chauds. Du liquide chaud et de la vapeur risquent de jaillir sous forte pression et de provoquer des brûlures. Veiller à attendre que le moteur ait refroidi.
- Disposer un chiffon épais ou une serviette sur le bouchon du radiateur, puis le tourner lentement dans le sens inverse des aiguilles d'une montre jusqu'au point de détente afin de faire tomber la pression résiduelle. Une fois que le sifflement s'est arrêté, appuyer sur le bouchon tout en le tournant dans le sens inverse des aiguilles d'une montre, puis l'enlever.

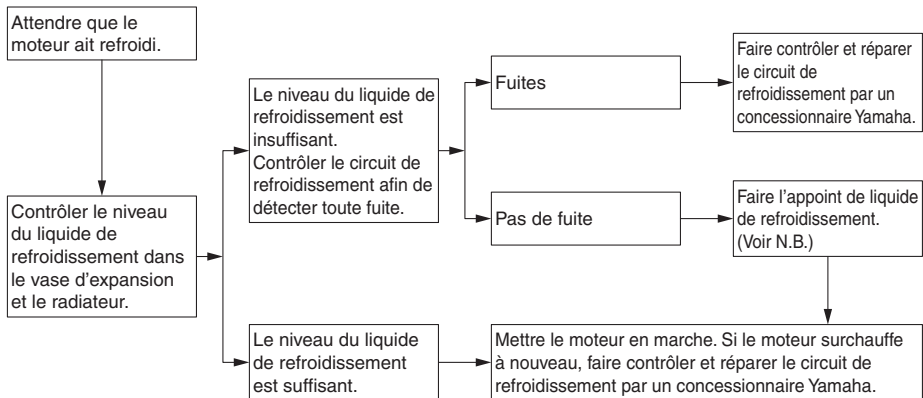

N.B.

Si le liquide de refroidissement recommandé n'est pas disponible, on peut utiliser de l'eau du robinet, à condition de la remplacer dès que possible par le liquide prescrit.

FAU76561

Mode d'urgence

Si la clé intelligente est perdue ou endommagée, ou si sa pile est déchargée, le moteur du véhicule peut quand même être démarré. Le numéro d'identification du système de clé intelligente sera requis.

Démarrage du véhicule en mode d'urgence

1. Arrêter le véhicule dans un endroit sûr et positionner le contacteur à clé sur "OFF".
2. Appuyer sur le bouton du contacteur à clé pendant 5 secondes jusqu'à ce que le témoin du système de clé intelligente clignote une fois, puis le relâcher. Recommencer deux fois. Le témoin du système de clé intelligente s'allume pendant trois secondes pour indiquer le passage en mode d'urgence.

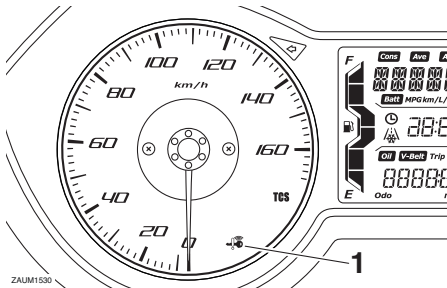

1. Témoin du système de clé intelligente "🔑"
3. Une fois le témoin du système de clé intelligente désactivé, saisir le numéro d'identification comme suit.

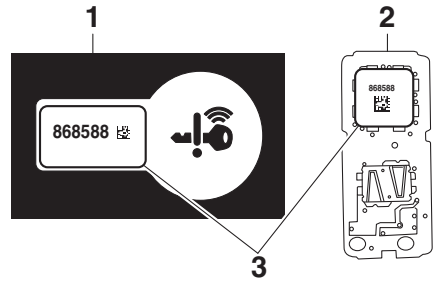

1. Carte du numéro d'identification
2. Clé intelligente (intérieur)
3. Numéro d'identification
4. Pour saisir le numéro d'identification, il convient de compter le nombre de clignotements du témoin du système de clé intelligente. Par exemple, si le numéro d'identification est 123456 : Appuyer sur le bouton et le maintenir enfoncé.



Le témoin du système de clé intelligente commence à clignoter.

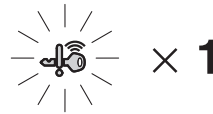

Après que le témoin du système de clé intelligente a clignoté une fois, relâcher le bouton.



Le premier chiffre du numéro d'identification a été défini ; il s'agit de "1".



Appuyer de nouveau sur le bouton et le maintenir enfoncé.



Entretien périodique et réglage

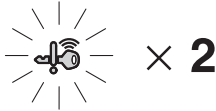

Après que le témoin du système de clé intelligente a clignoté deux fois, relâcher le bouton.



Le deuxième chiffre a été défini ; il s'agit de "2".



Répéter cette procédure jusqu'à ce que tous les chiffres du numéro d'identification aient été définis. Le témoin du système de clé intelligente clignote 10 secondes si le numéro d'identification correct a été saisi.

N.B.

Dans l'une des situations suivantes, le mode d'urgence prend fin et le témoin du système de clé intelligente clignote rapidement pendant 3 secondes. Dans ce cas, recommencer à partir de l'étape 2.

- Lorsqu'aucun bouton n'est enfoncé pendant 10 secondes lors de la procédure de saisie du numéro d'identification.
- Lorsque le témoin du système de clé intelligente est autorisé à clignoter 9 fois ou plus.
- Lorsque le numéro d'identification n'est pas saisi correctement.

-
5. Lorsque le témoin du système de clé intelligente est activé, appuyer une fois de plus sur le bouton pour accéder au mode d'urgence. Le témoin de la clé intelligente s'éteint puis se rallume pendant environ 4 secondes.
 6. Pendant que le témoin du système de clé intelligente est allumé, positionner le contacteur à clé sur "ON". Le rodage est terminé et l'on peut rouler normalement.

Remarque concernant les pièces de couleur mate

FCA15193

ATTENTION

Certains modèles sont équipés de pièces à finition mate. Demander conseil à un concessionnaire Yamaha au sujet des produits d'entretien à utiliser avant de procéder au nettoyage du véhicule. L'emploi de brosses, de produits chimiques mordants ou de détachants griffera ou endommagera la surface de ces pièces. Il convient également de ne pas enduire les pièces à finition mate de cire.

Entretien

Un des attraits incontestés d'un scooter réside dans la mise à nu de son anatomie, mais cette exposition est toutefois source de vulnérabilité. Rouille et corrosion peuvent apparaître, même sur des pièces de très bonne qualité. Si un tube d'échappement rouillé peut passer inaperçu sur une voiture, l'effet sur un scooter est plutôt disgracieux. Un entretien adéquat régulier lui permettra non seulement de conserver son allure et son rendement et de prolonger sa durée de service, mais est également indispensable afin de conserver les droits de la garantie.

Avant le nettoyage

1. Une fois le moteur refroidi, recouvrir la sortie du pot d'échappement à l'aide d'un sachet en plastique.
2. S'assurer que tous les bouchons, capuchons et couvercles, y compris le capuchon de bougie ainsi que les fiches rapides et connecteurs électriques sont fermement et correctement en place.
3. Éliminer les taches tenaces, telles que de l'huile carbonisée sur le carter moteur, à l'aide d'un dégraissant et d'une brosse en veillant à ne jamais en appliquer sur les joints et les axes de roue. Toujours rincer la crasse et le dégraissant à l'eau.

Nettoyage

FCA10784

ATTENTION

- Éviter de nettoyer les roues, surtout celles à rayons, avec des produits nettoyants trop acides. S'il s'avère nécessaire d'utiliser ce type de produit afin d'éliminer des taches tenaces, veiller à ne pas l'appliquer plus longtemps que prescrit. Rincer

Entretien et entreposage du scooter

ensuite abondamment à l'eau, sécher immédiatement, puis vaporiser un produit anticorrosion.

- Un nettoyage incorrect risque d'endommager les pièces en plastique (caches et carénages, pare-brise, les lentilles de phare ou d'instrument, etc.) et les pots d'échappement. Nettoyer les pièces en plastique exclusivement à l'eau claire et en se servant d'éponges ou chiffons doux. Si toutefois on ne parvient pas à nettoyer parfaitement les pièces en plastique, on peut ajouter un peu de détergent doux à l'eau. Bien veiller à rincer abondamment à l'eau afin d'éliminer toute trace de détergent, car celui-ci abîmerait les pièces en plastique.
- Éviter tout contact de produits chimiques mordants sur les pièces en plastique. Ne pas utiliser des éponges ou chiffons imbibés de produits nettoyants abrasifs, de dissolvant ou diluant, d'essence, de dérouilleur, d'antirouille, d'antigel ou d'électrolyte.
- Ne pas utiliser des portiques de lavage à haute pression ou au jet de vapeur. Cela provoquerait des infiltrations d'eau qui endommageraient les pièces suivantes : joints (de roulements de roue, de roulement de bras oscillant, de fourche et de freins), composants électriques (fiches rapides, connecteurs, instruments, contacteurs et feux) et les mises à l'air.
- Scooters équipés d'un pare-brise : ne pas utiliser de produits de nettoyage abrasifs ni des éponges dures afin d'éviter de griffer ou de ternir. Certains produits de nettoyage pour plastique risquent de griffer le pare-brise. Faire un essai sur une zone en dehors du champ

de vision afin de s'assurer que le produit ne laisse pas de trace. Si le pare-brise est griffé, utiliser un bon agent de polissage pour plastiques après le nettoyage.

Après utilisation dans des conditions normales

Nettoyer la crasse à l'eau chaude additionnée de détergent doux et d'une éponge douce et propre, puis rincer abondamment à l'eau claire. Recourir à une brosse à dents ou à un goupillon pour nettoyer les pièces difficile d'accès. Pour faciliter l'élimination des taches plus tenaces et des insectes, déposer un chiffon humide sur ceux-ci quelques minutes avant de procéder au nettoyage.

Après utilisation sous la pluie, à proximité de la mer ou sur des routes salées

L'eau accentue l'effet corrosif du sel marin et du sel répandu sur les routes en hiver. Il convient dès lors d'effectuer les travaux suivants après chaque randonnée sous la pluie, à proximité de la mer ou sur des routes salées.

N.B.

Il peut rester des traces du sel répandu sur les routes bien après la venue du printemps.

1. Nettoyer le scooter à l'eau froide savonneuse en veillant à ce que le moteur soit froid. **ATTENTION : Ne pas utiliser d'eau chaude, car celle-ci augmenterait l'action corrosive du sel.** [FCA10792]
2. Protéger le véhicule de la corrosion en vaporisant un produit anticorrosion sur toutes les surfaces métalliques, y compris les surfaces chromées ou nickelées.

Nettoyage du pare-brise

Éviter d'employer un produit de nettoyage alcalin ou fortement acide, de l'essence, du liquide de frein ou tout autre dissolvant. Nettoyer le pare-brise à l'aide d'une éponge ou d'un chiffon imbibé de détergent neutre, puis rincer abondamment à l'eau claire. Pour les taches tenaces, il convient d'utiliser un produit nettoyant spécial pour pare-brise de Yamaha ou d'une autre bonne marque. Certains produits de nettoyage pour plastiques risquent de griffer la surface du pare-brise. Avant d'employer ce genre de produit, faire un essai en polissant une zone qui ne gêne pas la visibilité.

Après le nettoyage

1. Sécher le scooter à l'aide d'une peau de chamois ou d'un essuyeur absorbant.
2. Frotter les pièces en chrome, en aluminium ou en acier inoxydable, y compris le système d'échappement, à l'aide d'un produit d'entretien pour chrome. Cela permettra même d'éliminer des pièces en acier inoxydable les décolorations dues à la chaleur.
3. Une bonne mesure de prévention contre la corrosion consiste à vaporiser un produit anticorrosion sur toutes les surfaces métalliques, y compris les surfaces chromées ou nickelées.
4. Les taches qui subsistent peuvent être nettoyées en pulvérisant de l'huile.
5. Retoucher les griffes et légers coups occasionnés par les gravillons, etc.
6. Appliquer de la cire sur toutes les surfaces peintes.
7. Veiller à ce que le scooter soit parfaitement sec avant de le remettre ou de le couvrir.

AVERTISSEMENT

Des impuretés sur les freins ou les pneus peuvent provoquer une perte de contrôle.

- S'assurer qu'il n'y a ni huile ni cire sur les freins et les pneus. Si nécessaire, nettoyer les disques et les garnitures de frein à l'aide d'un produit spécial pour disque de frein ou d'acétone, et nettoyer les pneus à l'eau chaude et au détergent doux.
- Effectuer ensuite un test de conduite afin de vérifier le freinage et la prise de virages.

FCAU0022

ATTENTION

- Pulvériser modérément huile et cire et bien essuyer tout excès.
- Ne jamais enduire d'huile ou de cire les pièces en plastique ou en caoutchouc, le phare, le feu arrière et les verres de protection des compteurs. Utiliser un produit spécial.
- Éviter l'emploi de produits de polissage mordants, car ceux-ci attaquent la peinture.

N.B.

- Pour toute question relative au choix et à l'emploi des produits d'entretien, consulter un concessionnaire Yamaha.
- Le lavage, la pluie ou l'humidité atmosphérique peut provoquer l'embuage de la lentille de phare. La buée devrait disparaître peu de temps après l'allumage du phare.

Entretien et entreposage du scooter

Remisage

FAU36564

Remisage de courte durée

Veiller à remisier le scooter dans un endroit frais et sec. Si les conditions de remisage l'exigent (poussière excessive, etc.), couvrir le scooter d'une housse poreuse. S'assurer que le moteur et le système d'échappement sont refroidis avant de couvrir le scooter.

FCA10821

ATTENTION

- **Entreposer le scooter dans un endroit mal aéré ou le recouvrir d'une bâche alors qu'il est mouillé provoqueront des infiltrations et de la rouille.**
- **Afin de prévenir la rouille, éviter l'entreposage dans des caves humides, des étables (en raison de la présence d'ammoniac) et à proximité de produits chimiques.**

Remisage de longue durée

Avant de remisier le scooter pour plusieurs mois :

1. Suivre toutes les instructions de la section "Soin" de ce chapitre.
2. Faire le plein de carburant et, si disponible, ajouter un stabilisateur de carburant afin d'éviter que le réservoir ne rouille et que le carburant ne se dégrade.
3. Effectuer les étapes ci-dessous afin de protéger le cylindre, les segments, etc., de la corrosion.
 - a. Retirer le capuchon de bougie et déposer la bougie.
 - b. Verser une cuillerée à café d'huile moteur dans l'orifice de bougie.
 - c. Remonter le capuchon de bougie sur la bougie et placer cette dernière sur la culasse de sorte que ses électrodes soient mises à la

masse. (Cette technique permettra de limiter la production d'étincelles à l'étape suivante.)

- d. Faire tourner le moteur à plusieurs reprises à l'aide du démarreur. (Ceci permet de répartir l'huile sur la paroi du cylindre.)
- e. Retirer le capuchon de la bougie, installer cette dernière et monter ensuite le capuchon.

AVERTISSEMENT ! Avant de faire tourner le moteur, veiller à mettre les électrodes de bougie à la masse afin d'éviter la production d'étincelles, car celles-ci pourraient être à l'origine de dégâts et de brûlures. [FWA10952]

4. Lubrifier tous les câbles de commande ainsi que les articulations de tous les leviers, pédales, et de la béquille latérale et/ou centrale.
5. Vérifier et, si nécessaire, régler la pression de gonflage des pneus, puis élever le scooter de sorte que ses deux roues ne reposent pas sur le sol. S'il n'est pas possible d'élever les roues, les tourner quelque peu chaque mois de sorte que l'humidité ne se concentre pas en un point précis des pneus.
6. Recouvrir la sortie du pot d'échappement à l'aide d'un sachet en plastique afin d'éviter toute infiltration d'eau.
7. Déposer la batterie et la recharger complètement. La conserver dans un endroit à l'abri de l'humidité et la recharger une fois par mois. Ne pas ranger la batterie dans un endroit excessivement chaud ou froid [moins de 0 °C (30 °F) ou plus de 30 °C (90 °F)]. Pour plus d'informations au sujet de l'entreposage de la batterie, se reporter à la page 7-27.

Entretien et entreposage du scooter

N.B. _____

Effectuer toutes les réparations nécessaires avant de remettre le scooter.

Caractéristiques

Dimensions:

Longueur hors tout:
2185 mm (86.0 in)
Largeur hors tout:
775 mm (30.5 in)
Hauteur hors tout:
1415/1465 mm (55.7/57.7 in)
Hauteur de la selle:
795 mm (31.3 in)
Empattement:
1526 mm (60.1 in)
Garde au sol:
130 mm (5.12 in)
Rayon de braquage minimum:
2.5 m (8.20 ft)

Poids:

Poids à vide:
175 kg (386 lb)

Moteur:

Cycle de combustion:
4 temps
Circuit de refroidissement:
Refroidissement liquide
Dispositif de commande des soupapes:
Simple ACT
Nombre de cylindres:
Monocylindre
Cylindrée:
124 cm³
Alésage × course:
52.0 × 58.6 mm (2.05 × 2.31 in)
Taux de compression:
11.2 : 1
Système de démarrage:
Démarreur électrique
Système de graissage:
Carter humide

Huile moteur:

Marque recommandée:
YAMALUBE
Viscosités SAE:
10W-40
Classification d'huile moteur recommandée:
API Service de type SG et au-delà, norme
JASO MA
Quantité d'huile moteur:
Sans remplacement de l'élément du filtre à
huile:
1.40 L (1.48 US qt, 1.23 Imp.qt)

Avec dépose du filtre à huile:
1.50 L (1.59 US qt, 1.32 Imp.qt)

Huile de transmission finale:

Type:
YAMALUBE 10W-40 ou huile moteur SAE
10W-30 de type SE
Quantité:
0.21 L (0.22 US qt, 0.18 Imp.qt)

Quantité de liquide de refroidissement:

Vase d'expansion (jusqu'au repère de niveau
maximum):
0.18 L (0.19 US qt, 0.16 Imp.qt)
Radiateur (circuit compris):
0.85 L (0.90 US qt, 0.75 Imp.qt)

Filtre à air:

Élément du filtre à air:
Élément en papier huilé

Carburant:

Carburant recommandé:
Essence super sans plomb (essence-
alcool [E10] acceptable)
Capacité du réservoir:
13 L (3.4 US gal, 2.9 Imp.gal)
Quantité de la réserve:
2.4 L (0.63 US gal, 0.53 Imp.gal)

Injection de carburant:

Corps de papillon d'accélération:
Repère d'identification:
2DS1 01

Bougie(s):

Fabricant/modèle:
NGK/CR9E
Écartement des électrodes:
0.7–0.8 mm (0.028–0.031 in)

Embrayage:

Type d'embrayage:
Sec, centrifuge, mâchoire

Transmission:

Taux de réduction primaire:
1.000
Transmission finale:
Engrenage
Taux de réduction secondaire:
9.912 (41/14 x 44/13)
Type de boîte de vitesses:
Automatique, courroie trapézoïdale
Commande:
Type centrifuge automatique

Châssis:

Type de cadre:
Cadre ouvert
Angle de chasse:
26.5 degrés
Chasse:
95 mm (3.7 in)

Pneu avant:

Type:
Sans chambre (Tubeless)
Taille:
120/70-15 M/C 56S
Fabricant/modèle:
MICHELIN/CITY GRIP

Pneu arrière:

Type:
Sans chambre (Tubeless)
Taille:
140/70-14 M/C 68S
Fabricant/modèle:
MICHELIN/CITY GRIP

Charge:

Charge maximale:
184 kg (406 lb)
(Poids total du pilote, du passager, du chargement et des accessoires)

Pression de gonflage (contrôlée les pneus froids):

1 personne:
Avant:
190 kPa (1.90 kgf/cm², 28 psi)
Arrière:
220 kPa (2.20 kgf/cm², 32 psi)
2 personnes:
Avant:
210 kPa (2.10 kgf/cm², 30 psi)
Arrière:
250 kPa (2.50 kgf/cm², 36 psi)

Roue avant:

Type de roue:
Roue coulée
Taille de jante:
15 x MT3.50

Roue arrière:

Type de roue:
Roue coulée
Taille de jante:
14 x MT3.75

Frein avant:

Type:
Frein hydraulique monodisque
Liquide de frein spécifié:
DOT 4

Frein arrière:

Type:
Frein hydraulique monodisque
Liquide de frein spécifié:
DOT 4

Suspension avant:

Type:
Fourche télescopique
Ressort:
Ressort hélicoïdal
Amortisseur:
Amortisseur hydraulique
Débattement de roue:
110 mm (4.3 in)

Suspension arrière:

Type:
Ensemble oscillant
Ressort:
Ressort hélicoïdal
Amortisseur:
Amortisseur hydraulique
Débattement de roue:
75 mm (3.0 in)

Partie électrique:

Tension du système électrique:
12 V
Système d'allumage:
TCI
Système de charge:
Alternateur avec rotor à aimantation permanente

Batterie:

Modèle:
GTZ8V
Voltage, capacité:
12 V, 7.0 Ah (10 HR)

Puissance d'ampoule:

Phare:
LED
Stop/feu arrière:
LED
Clignotant avant:
10.0 W × 2
Clignotant arrière:
10.0 W × 2

Caractéristiques

Veilleuse:

LED

Éclairage de la plaque d'immatriculation:

5.0 W × 1

Éclairage des instruments:

LED

Témoin de feu de route:

LED

Témoin des clignotants:

LED

Témoin d'avertissement de panne du moteur:

LED

Témoin d'avertissement du système ABS:

LED

Témoin du système de clé intelligente:

LED

Témoin du système de régulation
antipatinage:

LED

Fusible:

Fusible principal:

20.0 A

Fusible principal 2:

7.5 A

Fusible de borne 1:

2.0 A

Fusible du système de signalisation:

10.0 A

Fusible du système de signalisation 2:

7.5 A

Fusible du moteur du ventilateur de radiateur:

7.5 A

Fusible des clignotants et des feux de
détresse:

7.5 A

Fusible du bloc de commande ABS:

7.5 A

Fusible du moteur ABS:

30.0 A

Fusible du solénoïde d'ABS:

15.0 A

Fusible de réponse:

2.0 A

Fusible de sauvegarde:

7.5 A

Renseignements complémentaires

Numéros d'identification

FAU53562

Notez le numéro d'identification du véhicule, le numéro de série du moteur et les codes figurant sur l'étiquette de modèle dans les espaces prévus ci-dessous. Ces numéros d'identification sont nécessaires à l'enregistrement du véhicule auprès des autorités locales et à la commande de pièces détachées auprès d'un concessionnaire Yamaha.

NUMÉRO D'IDENTIFICATION DU VÉHICULE :

NUMÉRO DE SÉRIE DU MOTEUR :

RENSEIGNEMENTS FOURNIS SUR L'ÉTIQUETTE DU MODÈLE :

Numéro d'identification du véhicule

FAU26411

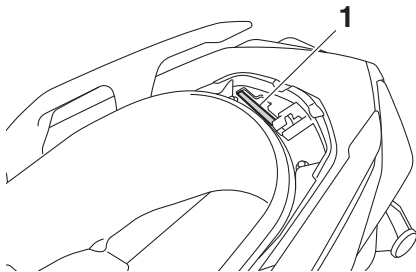

1. Numéro d'identification du véhicule

Le numéro d'identification du véhicule est poinçonné sur le cadre.

N.B.

Le numéro d'identification du véhicule sert à identifier le véhicule et, selon les pays, est requis lors de son immatriculation.

FAU26442

Numéro de série du moteur

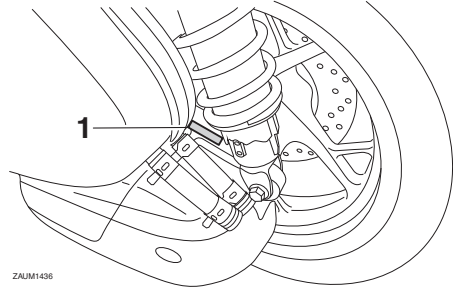

ZAJM1436

1. Numéro de série du moteur

Le numéro de série du moteur est poinçonné sur le carter moteur.

FAU26501

Étiquette des codes du modèle

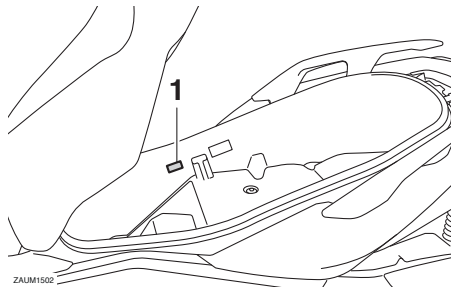

ZAJM1502

1. Étiquette des codes du modèle

L'étiquette des codes du modèle est collée à l'intérieur du compartiment de rangement arrière. (Voir page 4-21.) Inscrire les renseignements repris sur cette étiquette dans l'espace prévu à cet effet. Ces renseignements seront nécessaires lors de la commande de pièces de rechange auprès d'un concessionnaire Yamaha.

Connecteurs de diagnostic

FAUM3881

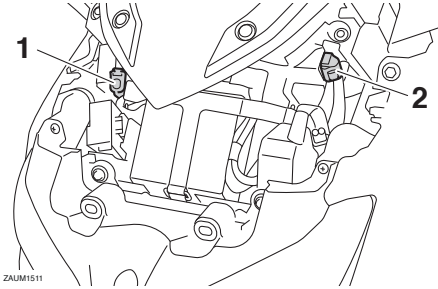

1. Connecteur de diagnostic ABS
2. Connecteur de diagnostic d'injection de carburant

Les connecteurs de diagnostic ABS et Injection de Carburant sont situés comme illustré.

Enregistrement des données du véhicule

FAU85300

Le boîtier de commande électronique de ce modèle enregistre certaines données relatives au véhicule pour faciliter le diagnostic des dysfonctionnements et également à des fins de recherche, d'analyse statistique et développement.

Bien que les capteurs et les données enregistrées varient selon le modèle, les données principales sont les suivantes :

- État du véhicule et données de performances du moteur
- Données relatives à l'injection de carburant et aux émissions

Ces données ne sont téléchargées que lorsqu'un outil de diagnostic des pannes Yamaha spécial est fixé au véhicule, par exemple, lors de contrôles d'entretien ou de procédures de réparation.

Les données du véhicule téléchargées seront traitées de manière appropriée conformément à la politique de confidentialité suivante.

Politique de confidentialité

<https://www.yamaha-motor.eu/fr/privacy/privacy-policy.aspx>

Yamaha ne divulguera pas ces données à un tiers sauf dans les cas suivants. En outre, Yamaha peut fournir les données du véhicule à un sous-traitant afin d'externaliser les services relatifs à la manipulation des données du véhicule. Même dans ce cas, Yamaha demandera au sous-traitant de manipuler correctement les données du véhicule fournies et Yamaha traitera les données de manière appropriée.

- Avec l'accord du propriétaire du véhicule
- Lorsque la loi l'y oblige
- Pour utilisation par Yamaha dans le cadre d'un litige
- Lorsque les données ne concernent pas un véhicule individuel ni un propriétaire

- A**
- Accélération et décélération..... 6-3
 - Ampeule d'éclairage de plaque
d'immatriculation, remplacement 7-32
 - Avertisseur, contacteur 4-12
- B**
- Batterie 7-27
 - Béquille latérale..... 4-27
 - Béquilles centrale et latérale, contrôle
et lubrification 7-25
 - Bougie, contrôle 7-9
- C**
- Câbles, contrôle et lubrification 7-23
 - Cache, dépose et repose 7-8
 - Caractéristiques 9-1
 - Carburant 4-18
 - Carburant, économies..... 6-5
 - Clé intelligente..... 3-5
 - Clé, maniement de la clé intelligente et
des clés mécaniques 3-3
 - Clignotant avant 7-31
 - Clignotants, contacteur..... 4-12
 - Combinés ressort-amortisseur,
réglage 4-26
 - Compartiments de rangement 4-21
 - Compte-tours 4-3
 - Compteur de vitesse 4-2
 - Connecteurs de diagnostic 10-2
 - Conseils relatifs à la sécurité routière 1-5
 - Consignes de sécurité..... 1-1
 - Contacteur à clé..... 3-8
 - Contacteur arrêt/marche/démarrage ... 4-12
 - Contacteurs à la poignée 4-12
 - Contacteur TRIP/INFO 4-13
 - Coupe-circuit d'allumage..... 4-27
 - Courroie trapézoïdale, contrôle..... 7-23
- D**
- Démarrage..... 6-3
 - Démarrage du moteur 6-2
 - Dépannage, schémas de diagnostic.... 7-35
 - Direction, contrôle..... 7-26
 - Durite de trop-plein du réservoir de
carburant..... 4-20
- E**
- Écran multifonction 4-3
 - Emplacement des éléments..... 2-1
 - Enregistrement des données,
véhicule 10-2
 - Entretien 8-1
- Entretien du système de contrôle
des gaz d'échappement..... 7-3
 - Entretiens et graissages périodiques..... 7-4
 - Étiquette des codes du modèle 10-1
- F**
- Feu stop/arrière 7-31
 - Feux de détresse, contacteur 4-12
 - Filtre à air et éléments de filtre à air
du carter de la courroie
trapézoïdale 7-15
 - Fourche, contrôle..... 7-25
 - Freinage 6-4
 - Frein arrière, levier 4-14
 - Frein avant, levier..... 4-13
 - Freins avant et arrière, contrôle de la
garde du levier 7-20
 - Frein, système ABS 4-14
 - Fusibles, remplacement..... 7-28
- H**
- Huile de transmission finale..... 7-12
 - Huile moteur 7-10
- I**
- Inverseur feu de route/feu de
croisement/Contacteur d'appel de
phare 4-12
- J**
- Jeu des soupapes 7-17
- L**
- Leviers de frein, lubrification..... 7-24
 - Liquide de frein, changement 7-22
 - Liquide de frein, contrôle du niveau 7-21
 - Liquide de refroidissement 7-13
- M**
- Mode d'urgence 7-37
 - Moteur, numéro de série 10-1
- N**
- Numéros d'identification..... 10-1
- P**
- Pannes, diagnostic 7-33
 - Pare-brise 4-23
 - Phares..... 7-30
 - Pièces de couleur mate 8-1
 - Pile de la clé intelligente,
remplacement..... 3-6
 - Plage de fonctionnement du système
de clé intelligente..... 3-2
 - Plaquettes de frein, contrôle..... 7-20
 - Pneus 7-18
 - Poignée des gaz, contrôle de la
garde 7-17

Index

Poignée et câble des gaz, contrôle et lubrification	7-24
Position du guidon, réglage	4-25
Pots catalytiques	4-20
Prise pour accessoire CC	4-29

R

Remisage	8-4
Réservoir de carburant, bouchon	4-17
Rodage du moteur	6-5
Roues	7-19
Roulements de roue, contrôle	7-26

S

Stationnement	6-6
Système de clé intelligente	3-1
Système de clé intelligente, dépannage	7-33
Système de régulation antipatinage	4-15

T

Témoin d'alerte de panne du moteur	4-1
Témoin d'alerte du système ABS	4-1
Témoin de feu de route	4-1
Témoin du système de clé intelligente	4-2
Témoin du système de régulation antipatinage	4-2
Témoins des clignotants	4-1
Témoins et témoins d'alerte	4-1
Trousse de réparation	7-2

V

Véhicule, numéro d'identification	10-1
Veilleuses	7-30



MBK Industrie

Z.I. de Rouvroy 02100 Saint Quentin

SAS au capital de 14 000 000 €

R.C St-Quentin B 329 035 422