



MANUEL DU PROPRIÉTAIRE

MT-03
MOTO

 Il convient de lire attentivement ce manuel avant la première utilisation du véhicule.

MTN320-A

B9A-F8199-F0

 **Il convient de lire attentivement ce manuel avant la première utilisation du véhicule. Le manuel doit être remis avec le véhicule en cas de vente de ce dernier.**

Bienvenue dans l'univers des deux roues de Yamaha !

Le modèle MTN320-A est le fruit de la grande expérience de Yamaha dans l'application des technologies de pointe à la conception et à la fabrication de produits de qualité supérieure, et qui a valu à Yamaha sa réputation dans ce domaine.

Afin de tirer le meilleur parti de toutes les possibilités de la MTN320-A, lire attentivement ce manuel. Le Manuel du propriétaire contient non seulement les instructions relatives à l'utilisation, aux contrôles et à l'entretien de cette moto, mais aussi d'importantes consignes de sécurité destinées à protéger le pilote et les tiers des accidents.

Ce manuel offre en outre de nombreux conseils qui, s'ils sont bien suivis, permettront de conserver la moto en parfait état de marche. Si la moindre question se pose, il ne faut pas hésiter à consulter un concessionnaire Yamaha.

L'équipe Yamaha espère que ce véhicule procurera à son utilisateur un plaisir de conduite et une sécurité maximum kilomètre après kilomètre. Ne pas oublier toutefois que la sécurité doit rester la première priorité de tout bon motocycliste !

Yamaha est sans cesse à la recherche d'améliorations dans la conception et la qualité de ses produits. Par conséquent, bien que ce manuel contienne les informations les plus récentes disponibles au moment de l'impression, il peut ne pas refléter de petites modifications apportées ultérieurement à ce modèle. Au moindre doute concernant le fonctionnement ou l'entretien du véhicule, ne pas hésiter à consulter un concessionnaire Yamaha.

FWA10032



AVERTISSEMENT

Lire attentivement ce manuel dans son intégralité avant d'utiliser la moto.

Informations importantes concernant le manuel

FAU63350

Les informations particulièrement importantes sont repérées par les notations suivantes :

	Il s'agit du symbole avertissant d'un danger. Il avertit de dangers de dommages personnels potentiels. Observer scrupuleusement les messages relatifs à la sécurité figurant à la suite de ce symbole afin d'éviter les dangers de blessures ou de mort.
 AVERTISSEMENT	Un AVERTISSEMENT signale un danger qui, s'il n'est pas évité, peut provoquer la mort ou des blessures graves.
ATTENTION	Un ATTENTION indique les précautions particulières à prendre pour éviter d'endommager le véhicule ou d'autres biens.
N.B.	Un N.B. fournit les renseignements nécessaires à la clarification et la simplification des divers travaux.

* Le produit et les caractéristiques peuvent être modifiés sans préavis.

FAUN0430

MTN320-A
MANUEL DU PROPRIÉTAIRE
©2017 PT Yamaha Indonesia Motor Manufacturing
1^{ère} édition, juin 2017
Tous droits réservés.
Toute réimpression ou utilisation
non autorisée sans la permission écrite de
PT Yamaha Indonesia Motor Manufacturing
est formellement interdite.
Imprimé en Indonésie.

Table des matières

Consignes de sécurité	1-1	Entretiens périodiques du système de contrôle des gaz d'échappement.....	6-3
Description	2-1	Tableau des entretiens et graissages périodiques	6-5
Vue gauche	2-1	Contrôle des bougies.....	6-9
Vue droite.....	2-2	Absorbeur de vapeurs d'essence	6-10
Commandes et instruments.....	2-3	Huile moteur et cartouche du filtre à huile	6-10
Commandes et instruments	3-1	Liquide de refroidissement	6-13
Contacteur à clé/antivol	3-1	Remplacement de l'élément du filtre à air et nettoyage du tube de vidange.....	6-15
Voyants et témoins d'alerte.....	3-2	Contrôle de la garde de la poignée des gaz	6-16
Bloc de compteurs multifonctions	3-4	Jeu des soupapes.....	6-17
Contacteurs à la poignée	3-12	Pneus.....	6-17
Levier d'embrayage.....	3-13	Roues coulées	6-19
Sélecteur au pied	3-14	Réglage de la garde du levier d'embrayage	6-19
Levier de frein.....	3-14	Contrôle de la garde du levier de frein	6-20
Pédale de frein	3-15	Contacteurs de feu stop	6-21
Système ABS	3-15	Contrôle des plaquettes de frein avant et arrière.....	6-21
Bouchon du réservoir de carburant	3-16	Contrôle du niveau du liquide de frein	6-22
Carburant	3-17	Changement du liquide de frein....	6-24
Durite de trop-plein du réservoir de carburant.....	3-19	Tension de la chaîne de transmission	6-24
Pot catalytique	3-19	Nettoyage et graissage de la chaîne de transmission.....	6-26
Selles.....	3-20	Contrôle et lubrification des câbles	6-27
Accroche-casques	3-21	Contrôle et lubrification de la poignée et du câble des gaz	6-27
Compartiment de rangement	3-22	Contrôle et lubrification de la pédale de frein et du sélecteur	6-28
Réglage du combiné ressort-amortisseur.....	3-23	Contrôle et lubrification des leviers de frein et d'embrayage	6-28
Supports de sangle de fixation des bagages	3-24	Contrôle et lubrification de la béquille latérale	6-29
Béquille latérale.....	3-24	Lubrification des pivots du bras oscillant	6-29
Coupe-circuit d'allumage.....	3-25		
Pour la sécurité – contrôles avant utilisation	4-1		
Utilisation et conseils importants concernant le pilotage	5-1		
Mise en marche du moteur	5-2		
Passage des vitesses.....	5-3		
Rodage du moteur	5-4		
Stationnement.....	5-4		
Entretien périodique et réglage	6-1		
Trousse de réparation	6-2		

Table des matières

Contrôle de la fourche.....	6-30
Contrôle de la direction	6-30
Contrôle des roulements	
de roue	6-31
Batterie	6-31
Remplacement des fusibles	6-33
Remplacement de l'ampoule	
du phare.....	6-35
Veilleuse	6-35
Feu arrière/stop	6-36
Remplacement d'une ampoule	
de clignotant	6-36
Remplacement de l'ampoule	
de l'éclairage de la plaque	
d'immatriculation	6-37
Calage de la moto	6-38
Diagnostic de pannes.....	6-38
Schémas de diagnostic	
de pannes	6-39
Soin et remisage de la moto	7-1
Remarque concernant les	
pièces de couleur mate.....	7-1
Soin	7-1
Remisage.....	7-4
Caractéristiques.....	8-1
Renseignements	
complémentaires	9-1
Numéros d'identification	9-1
Connecteur de diagnostic	9-2
Enregistrement des données	
du véhicule.....	9-3
Index.....	10-1

Être un propriétaire responsable

L'utilisation adéquate et en toute sécurité de la moto incombe à son propriétaire.

Les motos sont des véhicules monovoies. Leur sécurité dépend de techniques de conduite adéquates et des capacités du conducteur. Tout conducteur doit prendre connaissance des exigences suivantes avant de démarrer.

Le pilote doit :

- S'informer correctement auprès d'une source compétente sur tous les aspects de l'utilisation d'une moto.
- Observer les avertissements et procéder aux entretiens préconisés dans ce Manuel du propriétaire.
- Suivre des cours afin d'apprendre à maîtriser les techniques de conduite sûres et correctes.
- Faire réviser le véhicule par un mécanicien compétent aux intervalles indiqués dans ce Manuel du propriétaire ou lorsque l'état de la mécanique l'exige.
- Ne jamais conduire une moto avant d'avoir maîtrisé les techniques nécessaires. Il est recommandé de suivre des cours de pilotage. Les débutants doivent être formés par un moniteur certifié. Contacter un concessionnaire moto agréé pour vous informer des cours de pilotage les plus proches de chez vous.

Conduite en toute sécurité

Effectuer les contrôles avant utilisation à chaque départ afin de s'assurer que le véhicule peut être conduit en toute sécurité. L'omission du contrôle ou de l'entretien corrects du véhicule augmente les risques d'accident ou d'endommagement. Se reporter à la liste des contrôles avant utilisation à la page 4-1.

- Cette moto est conçue pour le transport du pilote et d'un passager.
- La plupart des accidents de circulation entre voitures et motos sont dus au fait que les automobilistes ne voient pas les motos. De nombreux accidents sont causés par un automobiliste n'ayant pas vu la moto. Se faire bien voir semble donc permettre de réduire les risques de ce genre d'accident.

Dès lors :

- Porter une combinaison de couleur vive.
- Être particulièrement prudent à l'approche des carrefours, car c'est aux carrefours que la plupart des accidents de deux-roues se produisent.
- Rouler dans le champ de visibilité des automobilistes. Éviter de rouler dans leur angle mort.
- Ne jamais entretenir une moto sans connaissances préalables. Contacter un concessionnaire moto agréé pour vous informer de la procédure d'entretien de base d'une moto. Certains entretiens ne peuvent être effectués que par du personnel qualifié.
- De nombreux accidents sont dus au manque d'expérience du pilote. Ce sont, en effet, les motocyclistes qui n'ont pas un permis pour véhicules à deux roues valide qui ont le plus d'accidents.
 - Ne pas rouler avant d'avoir acquis un permis de conduire et ne prêter sa moto qu'à des pilotes expérimentés.
 - Connaître ses limites et ne pas se surestimer. Afin d'éviter un accident, se limiter à des manœuvres que l'on peut effectuer en toute confiance.

Consignes de sécurité

1

- S'exercer à des endroits où il n'y a pas de trafic tant que l'on ne s'est pas complètement familiarisé avec la moto et ses commandes.
- De nombreux accidents sont provoqués par des erreurs de conduite du pilote de moto. Une erreur typique consiste à prendre un virage trop large en raison d'une vitesse excessive ou un virage trop court (véhicule pas assez incliné pour la vitesse).
 - Toujours respecter les limites de vitesse et ne jamais rouler plus vite que ne le permet l'état de la route et le trafic.
 - Toujours signaler clairement son intention de tourner ou de changer de bande de circulation. Rouler dans le champ de visibilité des automobilistes.
- La posture du pilote et celle du passager est importante pour le contrôle correct du véhicule.
 - Le pilote doit garder les deux mains sur le guidon et les deux pieds sur les repose-pieds afin de conserver le contrôle de la moto.
 - Le passager doit toujours se tenir des deux mains, soit au pilote, soit à la poignée du passager ou à la poignée de manutention, si le modèle en est pourvu, et garder les deux pieds sur les repose-pieds du passager. Ne jamais prendre en charge un passager qui ne puisse placer fermement ses deux pieds sur les repose-pieds.
- Ne jamais conduire après avoir absorbé de l'alcool, certains médicaments ou des drogues.
- Cette moto a été conçue pour être utilisée sur route uniquement. Ce n'est pas un véhicule tout-terrain.

Équipement

La plupart des accidents mortels en moto résultent de blessures à la tête. Le port du casque est le seul moyen d'éviter ou de limiter les blessures à la tête.

- Toujours porter un casque homologué.
- Porter une visière ou des lunettes de protection. Si les yeux ne sont pas protégés, le vent risque de troubler la vue et de retarder la détection des obstacles.
- Porter des bottes, une veste, un pantalon et des gants solides pour se protéger des éraflures en cas de chute.
- Ne jamais porter des vêtements lâches, car ceux-ci pourraient s'accrocher aux leviers de commande, aux repose-pieds ou même aux roues, ce qui risque d'être la cause d'un accident.
- Toujours porter des vêtements de protection qui couvrent les jambes, les chevilles et les pieds. Le moteur et le système d'échappement sont brûlants pendant ou après la conduite, et peuvent, dès lors, provoquer des brûlures.
- Les consignes ci-dessus s'adressent également au passager.

Éviter un empoisonnement au monoxyde de carbone

Tous les gaz d'échappement de moteur contiennent du monoxyde de carbone, un gaz mortel. L'inhalation de monoxyde de carbone peut provoquer céphalées, étourdissements, somnolence, nausées, confusion mentale, et finalement la mort.

Le monoxyde de carbone est un gaz incolore, inodore et insipide qui peut être présent même lorsque l'on ne sent ou ne voit aucun gaz d'échappement. Des niveaux mortels de monoxyde de carbone peuvent s'accumuler rapidement et peuvent suffoquer rapidement une victime et l'empêcher

de se sauver. De plus, des niveaux mortels de monoxyde de carbone peuvent persister pendant des heures, voire des jours dans des endroits peu ou pas ventilés. Si l'on ressent tout symptôme d'empoisonnement au monoxyde de carbone, il convient de quitter immédiatement l'endroit, de prendre l'air et de **CONSULTER UN MÉDECIN**.

- Ne pas faire tourner un moteur à l'intérieur d'un bâtiment. Même si l'on tente de faire évacuer les gaz d'échappement à l'aide de ventilateurs ou en ouvrant portes et fenêtres, le monoxyde de carbone peut atteindre rapidement des concentrations dangereuses.
- Ne pas faire tourner un moteur dans un endroit mal ventilé ou des endroits partiellement clos, comme les granges, garages ou abris d'auto.
- Ne pas faire tourner un moteur à un endroit à l'air libre d'où les gaz d'échappement pourraient être aspirés dans un bâtiment par des ouvertures comme portes ou fenêtres.

Charge

L'ajout d'accessoires ou de bagages peut réduire la stabilité et la maniabilité de la moto si la répartition du poids est modifiée. Afin d'éviter tout risque d'accident, monter accessoires et bagages avec beaucoup de soin. Redoubler de prudence lors de la conduite d'une moto chargée d'accessoires ou de bagages. Voici quelques directives à suivre concernant les accessoires et le chargement de cette moto :

S'assurer que le poids total du pilote, du passager, des bagages et des accessoires ne dépasse pas la charge maximum. **La conduite d'un véhicule surchargé peut être la cause d'un accident.**

Charge maximale:
160 kg (353 lb)

Même lorsque cette limite de poids n'est pas dépassée, garder les points suivants à l'esprit :

- Les bagages et les accessoires doivent être fixés aussi bas et près de la moto que possible. Attacher soigneusement les bagages les plus lourds près du centre de la moto et répartir le poids également de chaque côté afin de ne pas la déséquilibrer.
- Un déplacement soudain du chargement peut créer un déséquilibre. S'assurer que les accessoires et les bagages sont correctement attachés avant de prendre la route. Contrôler fréquemment les fixations des accessoires et des bagages.
- Régler correctement la suspension (pour les modèles à suspension réglable) en fonction de la charge et contrôler l'état et la pression de gonflage des pneus.
- Ne jamais placer des objets lourds ou volumineux sur le guidon, la fourche ou le garde-boue avant. Ces objets (ex. : sac de couchage, sac à dos ou tente) peuvent déstabiliser la direction et rendre le maniement plus difficile.
- **Ce véhicule n'est pas conçu pour tirer une remorque ni pour être accolé à un side-car.**

Accessoires Yamaha d'origine

Le choix d'accessoires pour son véhicule est une décision importante. Des accessoires Yamaha d'origine, disponibles uniquement chez les concessionnaires Yamaha, ont été conçus, testés et approuvés par Yamaha pour l'utilisation sur ce véhicule. De nombreuses entreprises n'ayant aucun lien avec Yamaha produisent des pièces et accessoires, ou mettent à disposition d'autres modifications pour les véhicules Yamaha. Yamaha n'est pas en mesure de tester les produits disponibles sur le mar-

Consignes de sécurité

ché secondaire. Yamaha ne peut dès lors ni approuver ni recommander l'utilisation d'accessoires vendus par des tiers ou les modifications autres que celles recommandées spécialement par Yamaha, même si ces pièces sont vendues ou montées par un concessionnaire Yamaha.

Pièces de rechange, accessoires et modifications issus du marché secondaire

Bien que des produits du marché secondaire puissent sembler être de concept et de qualité identiques aux accessoires Yamaha, il faut être conscient que certains de ces accessoires ou certaines de ces modifications ne sont pas appropriés en raison du danger potentiel qu'ils représentent pour soi-même et pour autrui. La mise en place de produits issus du marché secondaire ou l'exécution d'une autre modification du véhicule venant altérer le concept ou les caractéristiques du véhicule peut soumettre les occupants du véhicule ou des tiers à des risques accrus de blessures ou de mort. Le propriétaire est responsable des dommages découlant d'une modification du véhicule.

Respecter les conseils suivants lors du montage d'accessoires, ainsi que ceux donnés à la section "Charge".

- Ne jamais monter d'accessoires ou transporter de bagages qui pourraient nuire au bon fonctionnement de la moto. Examiner soigneusement les accessoires avant de les monter pour s'assurer qu'ils ne réduisent en rien la garde au sol, l'angle d'inclinaison dans les virages, le débattement limite de la suspension, la course de la direction ou le fonctionnement des commandes. Vérifier aussi qu'ils ne cachent pas les feux et catadioptrés.
- Les accessoires montés sur le guidon ou autour de la fourche peuvent créer des déséquilibres dus à une mauvaise distribution du poids

ou à des changements d'ordre aérodynamique. Si des accessoires sont montés sur le guidon ou autour de la fourche, ils doivent être aussi légers et compacts que possible.

- Des accessoires volumineux risquent de gravement réduire la stabilité de la moto en raison d'effets aérodynamiques. Le vent peut avoir tendance à soulever la moto et le vent latéral peut la rendre instable. De tels accessoires peuvent également rendre le véhicule instable lors du croisement ou du dépassement de camions.
- Certains accessoires peuvent forcer le pilote à modifier sa position de conduite. Une position de conduite incorrecte réduit la liberté de mouvement du pilote et peut limiter son contrôle du véhicule. De tels accessoires sont donc déconseillés.
- La prudence est de rigueur lors de l'installation de tout accessoire électrique supplémentaire. Si les accessoires excèdent la capacité de l'installation électrique de la moto, une défaillance pourrait se produire, ce qui risque de provoquer des problèmes d'éclairage et une perte de puissance du moteur.

Pneus et jantes issus du marché secondaire

Les pneus et les jantes livrés avec la moto sont conçus pour les capacités de performance du véhicule et sont conçus de sorte à offrir la meilleure combinaison de maniabilité, de freinage et de confort. D'autres pneus, jantes, tailles et combinaisons peuvent ne pas être adéquats. Voir page 6-17 pour les caractéristiques des pneus et pour plus d'informations sur leur réparation et leur remplacement.

Transport de la moto

Bien veiller à suivre les instructions suivantes avant de transporter la moto dans un autre véhicule.

- Retirer tous les éléments lâches de la moto.
- S'assurer que le robinet de carburant (le cas échéant) est à la position fermée et qu'il n'y a pas de fuites de carburant.
- Engager une vitesse (pour les modèles munis d'une boîte de vitesses à commande manuelle).
- Arrimer la moto à l'aide de sangles d'arrimage ou de sangles adéquates fixées à des éléments solides de la moto, tels que le cadre ou la bride de fourche (et non, par exemple, le guidon, qui comporte des éléments en caoutchouc, ou les clignotants, ou toute pièce pouvant se briser). Choisir judicieusement l'emplacement des sangles de sorte qu'elles ne frottent pas contre des surfaces peintes lors du transport.
- Les sangles doivent, dans la mesure du possible, quelque peu compresser la suspension afin de limiter le rebond lors du transport.

Description

FAU63371

Vue gauche

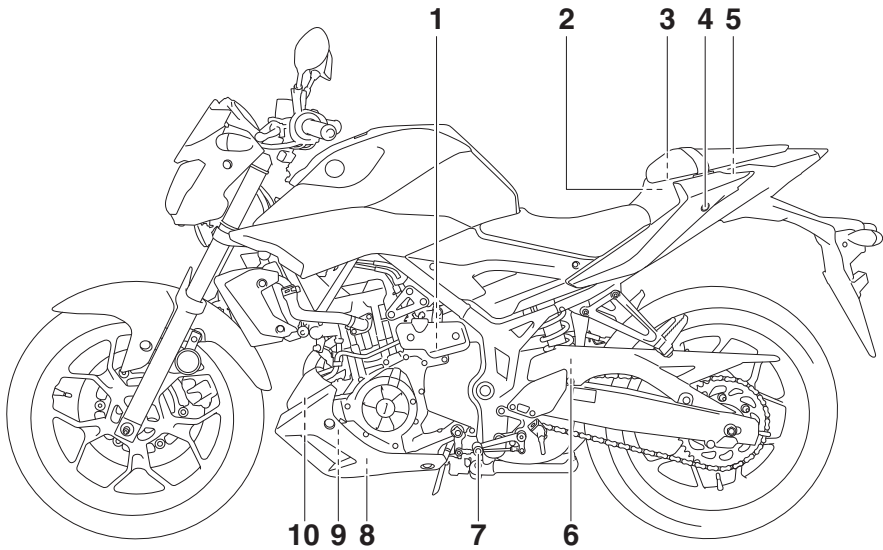

1. Vase d'expansion (page 6-13)
2. Fusible principal (page 6-33)
3. Trousse de réparation (page 6-2)
4. Serrure de selle du passager (page 3-20)
5. Compartiment de rangement (page 3-22)
6. Bague de réglage de la précontrainte de ressort du combiné ressort-amortisseur (page 3-23)
7. Sélecteur au pied (page 3-14)
8. Vis de vidange d'huile moteur (page 6-10)
9. Cartouche de filtre à huile moteur (page 6-10)
10. Absorbeur (page 6-10)

Vue droite

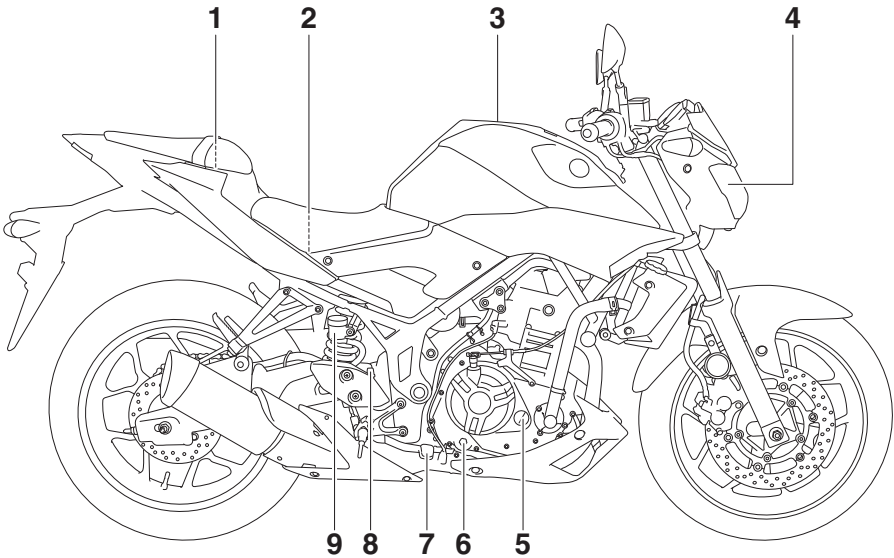

1. Boîtier à fusibles (page 6-33)
2. Batterie (page 6-31)
3. Bouchon du réservoir de carburant (page 3-16)
4. Phare (page 6-35)
5. Bouchon de remplissage de l'huile moteur (page 6-10)
6. Hublot de contrôle du niveau d'huile moteur (page 6-10)
7. Pédale de frein (page 3-15)
8. Contacteur de feu stop sur frein arrière (page 6-21)
9. Réservoir du liquide de frein arrière (page 6-22)

Commandes et instruments

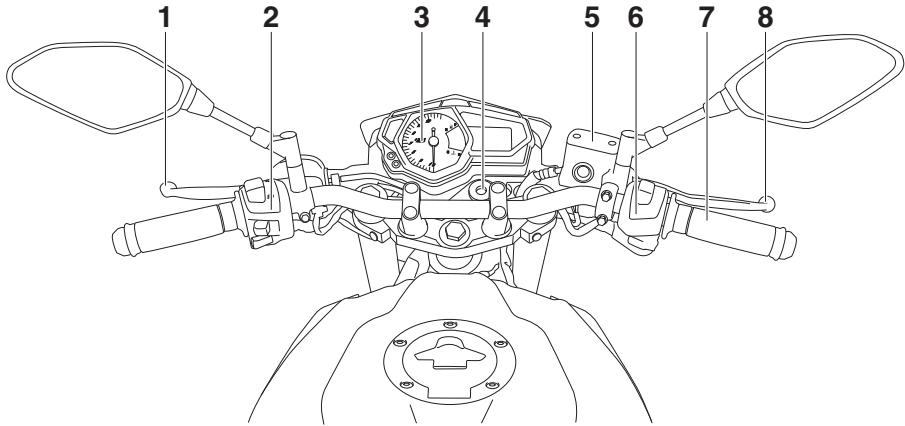

1. Levier d'embrayage (page 3-13)
2. Contacteurs à la poignée gauche (page 3-12)
3. Bloc de compteurs multifonctions (page 3-4)
4. Contacteur à clé/antivol (page 3-1)
5. Réservoir du liquide de frein avant (page 6-22)
6. Contacteurs à la poignée droite (page 3-12)
7. Poignée des gaz (page 6-16)
8. Levier de frein (page 3-14)

Contacteur à clé/antivol

FAU10462

FAU60863

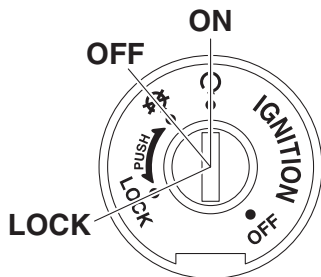

Le contacteur à clé/antivol commande les circuits d'allumage et d'éclairage et permet de bloquer la direction. Ses diverses positions sont décrites ci-après.

⊖ (contact)

FAU62480

Tous les circuits électriques sont sous tension ; l'éclairage des instruments, le feu arrière, l'éclairage de la plaque d'immatriculation et la veilleuse s'allument, et le moteur peut être mis en marche. La clé ne peut être retirée.

N.B.

Le phare s'allume automatiquement dès la mise en marche du moteur et reste allumé jusqu'à ce que la clé soit tournée sur "⊖", même lorsque le moteur cale.

⊗ (coupé)

FAU54301

Tous les circuits électriques sont coupés. La clé peut être retirée.

FWA16371

⚠ AVERTISSEMENT

Ne jamais tourner la clé sur la position "⊗" ou "LOCK" tant que le véhicule est en mouvement. Les circuits électriques seraient coupés et cela pourrait entraîner la perte de contrôle du véhicule et être la cause d'un accident.

LOCK (antivol)

La direction est bloquée et tous les circuits électriques sont coupés. La clé peut être retirée.

Blocage de la direction

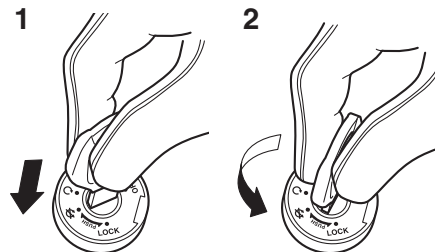

1. Appuyer.
2. Tourner.

1. Tourner le guidon tout à fait vers la gauche.
2. La clé étant dans la position "⊗", enfoncer la clé et la tourner vers "LOCK".
3. Retirer la clé.

N.B.

Si la direction ne se bloque pas, essayer de ramener le guidon légèrement vers la droite.

Déblocage de la direction

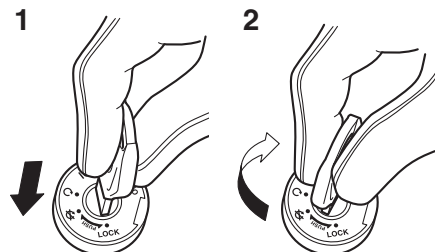

1. Appuyer.
2. Tourner.

Commandes et instruments

À partir de la position "LOCK", enfoncer la clé et la tourner vers "⊗".

FAU4939C

Voyants et témoins d'alerte

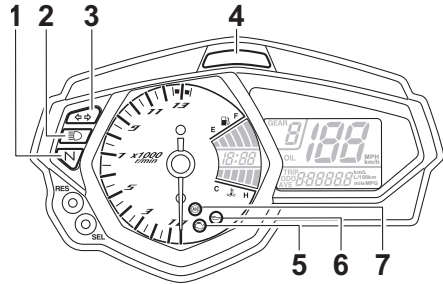

1. Témoin du point mort "N"
2. Témoin de feu de route "≡"
3. Témoin des clignotants "↔"
4. Témoin de changement de vitesse
5. Témoin d'alerte de panne du moteur "⚠"
6. Témoin d'alerte de la pression d'huile "⚠"
7. Témoin du système antiblocage des freins (ABS) "⊗"

FAU11022

Témoin des clignotants "↔"

Ce témoin clignote lorsqu'un clignotant clignote.

FAU11061

Témoin du point mort "N"

Ce témoin s'allume lorsque la boîte de vitesses est au point mort.

FAU11081

Témoin de feu de route "≡"

Ce témoin s'allume lorsque la position feu de route du phare est sélectionnée.

FAU62530

Témoin d'alerte de la pression d'huile "⚠"

Ce témoin d'alerte s'allume lorsque la pression d'huile moteur est basse.

Contrôler le bon fonctionnement du circuit électrique du témoin d'alerte en tournant la clé sur "○". Le témoin d'alerte doit s'allumer et rester allumé jusqu'à ce que le moteur démarre.

Si le témoin d'alerte ne s'allume pas lorsque la clé de contact est tournée sur "○", il convient de faire contrôler le circuit électrique par un concessionnaire Yamaha.

FCA21210

ATTENTION

Si le témoin d'alerte s'allume lorsque le moteur est en marche, arrêter le moteur immédiatement et vérifier le niveau d'huile. Si le niveau d'huile est inférieur au repère de niveau minimum, ajouter de l'huile du type recommandé jusqu'au niveau spécifié. Si le témoin d'alerte de pression d'huile reste allumé même si le niveau d'huile est correct, couper immédiatement le moteur et faire contrôler le véhicule par un concessionnaire Yamaha.

N.B.

Si le témoin d'alerte ne s'éteint pas après le démarrage du moteur, vérifier le niveau d'huile moteur et faire l'appoint si nécessaire. (Voir page 6-10.)

Si le témoin d'alerte reste allumé après l'appoint d'huile moteur, faire contrôler le véhicule par un concessionnaire Yamaha.

FAU78310

Témoin d'alerte de panne moteur "H"

Ce témoin d'alerte s'allume ou clignote lorsqu'un problème est détecté au niveau du moteur ou d'un autre système de commande du véhicule. Dans ce cas, il convient de faire vérifier le système embarqué de diagnostic de pannes par un concessionnaire Yamaha.

Contrôler le bon fonctionnement du circuit électrique du témoin d'alerte en tournant la clé sur "○". Le témoin d'alerte devrait s'allumer pendant quelques secondes, puis s'éteindre.

Si le témoin d'alerte ne s'allume pas lorsque la clé de contact est tournée sur "○" ou s'il ne s'éteint pas par la suite, faire

contrôler le véhicule par un concessionnaire Yamaha.

FAU51662

Témoin d'alerte du système ABS "ABS"

En mode de fonctionnement normal, le témoin d'alerte du système ABS s'allume lorsque la clé de contact est tournée à la position "ON" et s'éteint lorsque la vitesse atteint ou dépasse 10 km/h (6 mi/h).

Si le témoin d'alerte du système ABS :

- ne s'allume pas lorsque la clé de contact est tournée à la position "ON"
- s'allume ou clignote pendant la conduite
- ne s'éteint pas lorsque la vitesse atteint ou dépasse 10 km/h (6 mi/h)

Il est possible que le système ABS ne fonctionne pas correctement. Dans les circonstances ci-dessus, faire contrôler le système par un concessionnaire Yamaha dès que possible. (Les explications au sujet du système ABS se trouvent à la page 3-15.)

FWA16041

AVERTISSEMENT

Si le témoin d'alerte du système ABS ne s'éteint pas lorsque la vitesse atteint ou dépasse 10 km/h (6 mi/h) ou si le témoin d'avertissement s'allume ou clignote pendant la conduite, le freinage se fait de façon conventionnelle. Dans les circonstances ci-dessus ou si le témoin d'alerte ne s'allume pas du tout, faire preuve de prudence pour éviter que les roues ne se bloquent lors d'un freinage d'urgence. Faire contrôler le système de freinage et les circuits électriques par un concessionnaire Yamaha dès que possible.

N.B.

Si le contacteur du démarreur est enfoncé pendant que le moteur tourne, le témoin d'alerte du système ABS s'allume mais il ne s'agit pas d'un dysfonctionnement.

Commandes et instruments

FAU62470

Témoin de changement de vitesse

Ce témoin peut être réglé de sorte à s'allumer et s'éteindre à des régimes moteur spécifiés, ce qui permet donc au pilote de se rendre compte qu'il est temps de passer à la vitesse supérieure. (Pour plus de détails concernant ce témoin et ses réglages, se reporter à la page 3-10.)

Contrôler le bon fonctionnement du circuit électrique du témoin en tournant la clé sur "○". Le témoin devrait s'allumer pendant quelques secondes, puis s'éteindre.

Si le témoin ne s'allume pas lorsque la clé de contact est tournée sur "○" ou s'il ne s'éteint pas par la suite, il convient de faire contrôler le circuit électrique par un concessionnaire Yamaha.

FAUN1470

Bloc de compteurs multifonctions

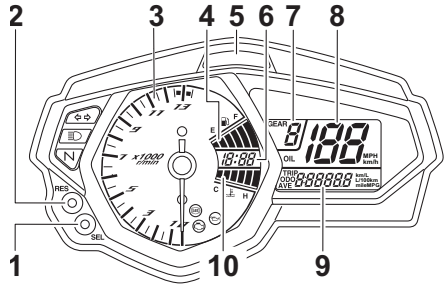

1. Bouton "SEL"
2. Bouton "RES"
3. Compte-tours
4. Afficheur du niveau de carburant
5. Témoin de changement de vitesse
6. Montre
7. Afficheur du rapport engagé
8. Compteur de vitesse
9. Écran multifonction
10. Afficheur de la température du liquide de refroidissement

FWA12423

AVERTISSEMENT

Le véhicule doit être à l'arrêt pour pouvoir effectuer tout réglage du bloc de compteurs multifonctions. Un réglage effectué pendant la conduite risque de distraire le conducteur et augmente ainsi les risques d'accident.

Le bloc de compteurs multifonctions est composé des éléments suivants :

- un compteur de vitesse
- un compte-tours
- une montre
- un afficheur du niveau de carburant
- un afficheur de la température du liquide de refroidissement
- un afficheur du rapport engagé
- un écran multifonction
- un témoin de changement de vitesse

Commandes et instruments

Compteur de vitesse

Le compteur de vitesse affiche la vitesse de conduite du véhicule.

N.B.

Pour le R.-U. : pour afficher les valeurs du compteur de vitesse et de l'écran multifonction en miles plutôt qu'en kilomètres, appuyer sur le bouton "SEL" pendant une seconde.

Compte-tours

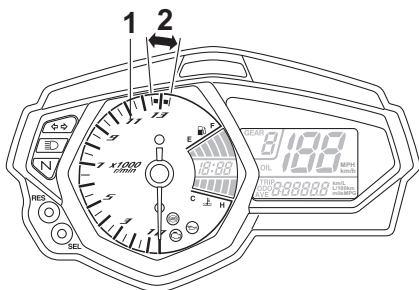

1. Compte-tours
2. Zone rouge du compte-tours

Le compte-tours permet de contrôler la vitesse de rotation du moteur et de maintenir celle-ci dans la plage de puissance idéale. Lorsque l'on tourne la clé à la position "○", l'aiguille du compte-tours balaie toute la plage des régimes, puis revient à zéro en guise de test du circuit électrique.

FCA10032

ATTENTION

Ne jamais faire fonctionner le moteur dans la zone rouge du compte-tours.

Zone rouge : 12500 tr/mn et au-delà

Montre

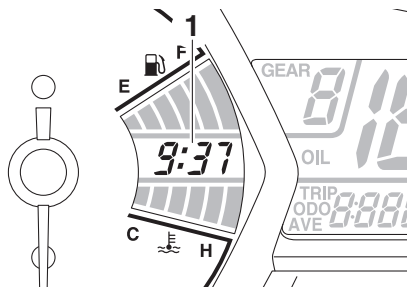

1. Montre

La montre affiche l'heure sur 12 heures.

Réglage de la montre

1. Tourner la clé de contact sur "○".
2. Appuyer simultanément sur le bouton de sélection "SEL" et le bouton de remise à zéro "RES" pendant au moins deux secondes.
3. Une fois que l'affichage des heures clignote, régler les heures en appuyant sur le bouton de remise à zéro "RES".
4. Appuyer sur le bouton de sélection "SEL". L'affichage des minutes se met à clignoter.
5. Régler les minutes en appuyant sur le bouton de remise à zéro "RES".
6. Appuyer sur le bouton de sélection "SEL", puis le relâcher pour que la montre se mette en marche.

Commandes et instruments

Afficheur du niveau de carburant

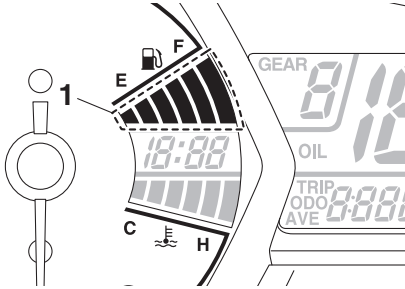

1. Afficheur du niveau de carburant

L'afficheur du niveau de carburant indique la quantité de carburant qui se trouve dans le réservoir de carburant.

Lorsque l'on tourne la clé à la position "0", les segments d'affichage de la jauge de niveau de carburant balaient une fois la plage des niveaux, puis reviennent au niveau actuel en guise de test du circuit électrique.

Les segments de l'afficheur du niveau de carburant s'éteignent de "F" (plein) vers "E" (vide) au fur et à mesure que le niveau de carburant diminue. Lorsque le dernier segment se met à clignoter, il convient de refaire le plein dès que possible.

N.B.

Si un problème est détecté dans le circuit électrique de l'afficheur du niveau de carburant, l'afficheur du niveau de carburant clignote.

Afficheur de la température du liquide de refroidissement

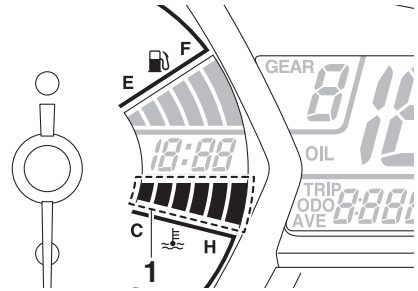

1. Afficheur de la température du liquide de refroidissement

Cet afficheur indique la température du liquide de refroidissement.

Lorsque l'on tourne la clé à la position "0", les segments d'affichage de la jauge numérique de température du liquide de refroidissement balaient une fois la plage de température, puis reviennent sur "C" en guise de test du circuit électrique.

Si le dernier segment à droite clignote, arrêter le véhicule, puis couper le moteur et le laisser refroidir. (Voir page 6-40.)

FCA10022

ATTENTION

Ne pas laisser tourner le moteur lorsque celui-ci est en surchauffe.

N.B.

La température du liquide de refroidissement varie en fonction des températures atmosphériques et de la charge du moteur.

Afficheur du rapport engagé

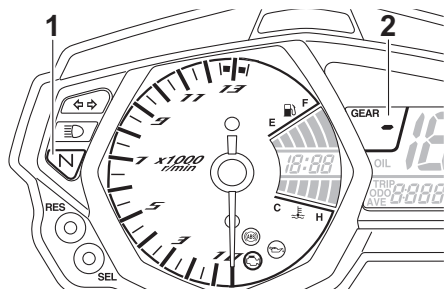

1. Témoin du point mort “N”
2. Afficheur du rapport engagé

Cet afficheur indique le rapport sélectionné. Le point mort est signalé par “-” et par le témoin de point mort.

Écran multifonction

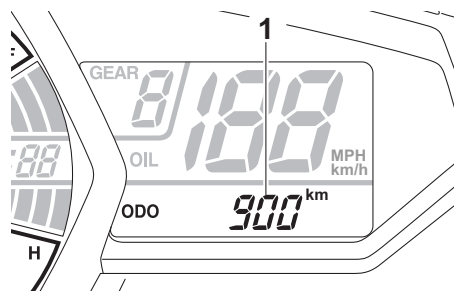

1. Écran multifonction

L'écran multifonction affiche les éléments suivants :

- un compteur kilométrique
- deux totalisateurs journaliers
- un totalisateur de la réserve
- un afficheur de la consommation de carburant instantanée
- un afficheur de la consommation moyenne
- un compteur de changement d'huile
- un témoin de changement d'huile

Le compteur kilométrique indique la distance totale parcourue par le véhicule.

Les totalisateurs journaliers affichent la distance parcourue depuis leur dernière remise à zéro.

Le totalisateur journalier de la réserve de carburant affiche la distance parcourue depuis que le témoin d'alerte du niveau de carburant s'est allumé.

Europe :

Appuyer sur le bouton de sélection “SEL” pour modifier l'affichage (compteur kilométrique “ODO”, totalisateurs journaliers “TRIP 1” et “TRIP 2”, consommation de carburant instantanée “L/100 km” ou “km/L”, consommation de carburant moyenne “AVE_ _ L/100 km” ou “AVE_ _ km/L”) et compteur de changement d'huile “OIL TRIP” dans l'ordre suivant :

ODO → TRIP 1 → TRIP 2 → L/100 km ou km/L → AVE_ _ L/100 km ou AVE_ _ km/L → OIL TRIP → ODO

Si le segment gauche de la jauge de carburant commence à clignoter, l'écran passe automatiquement en mode d'affichage de la réserve “TRIP F” et affiche la distance parcourue à partir de cet instant. Dans ce cas, appuyer sur le bouton de sélection “SEL” pour afficher successivement les différents modes (totalisateurs, compteur kilométrique, consommation instantanée et consommation moyenne de carburant) dans l'ordre suivant :

TRIP F → L/100 km ou km/L → AVE_ _ L/100 km ou AVE_ _ km/L → OIL TRIP → ODO → TRIP 1 → TRIP 2 → TRIP F

Pour remettre un totalisateur à zéro, le sélectionner en appuyant sur le bouton de sélection “SEL”, puis appuyer sur le bouton de remise à zéro “RES” pendant au moins une seconde.

Commandes et instruments

Si, une fois le plein de carburant effectué, la remise à zéro du totalisateur de la réserve n'est pas effectuée manuellement, elle s'effectue automatiquement et le mode précédent s'affiche après que le véhicule a parcouru une distance d'environ 5 km (3 mi).

R.-U. :

Appuyer sur le bouton de sélection "SEL" pour modifier l'affichage (compteur kilométrique "ODO", totalisateurs journaliers "TRIP 1" et "TRIP 2", consommation de carburant instantanée "MPG", "L/100 km" ou "km/L", consommation de carburant moyenne "AVE_ _ _ MPG", "AVE_ _ _ L/100 km" ou "AVE_ _ _ km/L" et compteur de changement d'huile "OIL TRIP") dans l'ordre suivant :

ODO → TRIP 1 → TRIP 2 → MPG, L/100 km ou km/L → AVE_ _ _ MPG, AVE_ _ _ L/100 km ou AVE_ _ _ km/L → OIL TRIP → ODO

Si le segment gauche de la jauge de carburant commence à clignoter, l'écran passe automatiquement en mode d'affichage de la réserve "TRIP F" et affiche la distance parcourue à partir de cet instant. Dans ce cas, appuyer sur le bouton de sélection "SEL" pour afficher successivement les différents modes (totalisateurs, compteur kilométrique, consommation instantanée et consommation moyenne de carburant) dans l'ordre suivant :

TRIP F → MPG, L/100 km ou km/L → AVE_ _ _ MPG, AVE_ _ _ L/100 km ou AVE_ _ _ km/L → OIL TRIP → ODO → TRIP 1 → TRIP 2 → TRIP F

Pour remettre un totalisateur à zéro, le sélectionner en appuyant sur le bouton de sélection "SEL", puis appuyer sur le bouton de remise à zéro "RES" pendant au moins une seconde.

Si, une fois le plein de carburant effectué, la remise à zéro du totalisateur de la réserve n'est pas effectuée manuellement, elle s'effectue automatiquement et le mode précédent s'affiche après que le véhicule a parcouru une distance d'environ 5 km (3 mi).

N.B.

- Le compteur kilométrique se bloque à 999999.
- Les compteurs journaliers se remettent à zéro et continuent à compter après 9999.9.

Affichage de la consommation instantanée de carburant

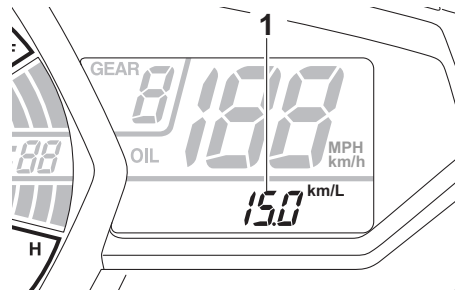

1. Affichage de la consommation instantanée de carburant

L'afficheur de la consommation instantanée peut afficher la valeur suivant la formule "L/100 km" ou "km/L" (ou "MPG" pour le R.-U.).

- "L/100 km" : La quantité de carburant nécessaire pour parcourir 100 km dans les conditions de conduite du moment s'affiche.
- "km/L" : La distance qui peut être parcourue avec 1.0 L de carburant dans les conditions de conduite du moment s'affiche.
- "MPG" (pour le R.-U.) : La distance qui peut être parcourue avec 1.0 Imp.gal de carburant dans les conditions de conduite du moment s'affiche.

Commandes et instruments

Pour basculer entre les affichages de consommation instantanée de carburant, appuyer sur le bouton de sélection “SEL” pendant une seconde.

N.B.

“_ _ _” s’affiche lors de la conduite à une vitesse inférieure à 20 km/h (12 mi/h).

Affichage de la consommation moyenne de carburant

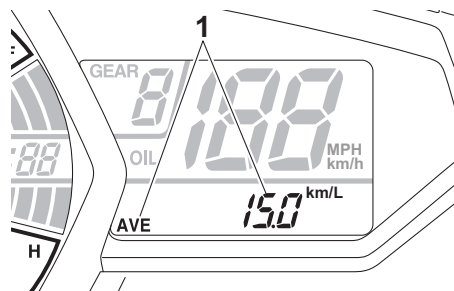

1. Affichage de la consommation moyenne de carburant

L’afficheur de la consommation moyenne peut afficher la valeur suivant la formule “AVE_ _ _ L/100 km” ou “AVE_ _ _ km/L” (ou “AVE_ _ _ MPG” pour le R.-U.). L’afficheur indique la consommation moyenne de carburant depuis sa dernière remise à zéro.

- “AVE_ _ _ L/100 km” : La quantité moyenne de carburant nécessaire pour parcourir 100 km s’affiche.
- “AVE_ _ _ km/L” : La distance moyenne qui peut être parcourue avec 1.0 L de carburant s’affiche.
- “AVE_ _ _ MPG” (pour le R.-U.) : La distance moyenne qui peut être parcourue avec 1.0 Imp.gal de carburant s’affiche.

Pour basculer entre les affichages de consommation moyenne de carburant, appuyer sur le bouton de sélection “SEL” pendant une seconde.

Pour réinitialiser la consommation moyenne de carburant, appuyer sur le bouton “RES” pendant au moins une seconde.

N.B.

Après avoir remis l’afficheur de consommation moyenne de carburant à zéro, “_ _ _” s’affiche jusqu’à l’accomplissement du premier kilomètre (0.6 mi).

Compteur de changement d’huile

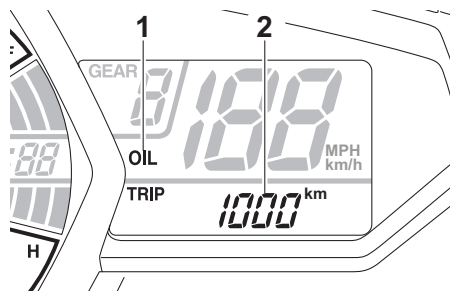

1. Indicateur de changement d’huile “OIL”
2. Compteur de changement d’huile

Le compteur de changement d’huile affiche la distance parcourue depuis sa dernière remise à zéro (c’est-à-dire depuis le dernier changement d’huile).

L’indicateur de changement d’huile “OIL” se met à clignoter après 1000 km (600 mi) d’utilisation, puis à 5000 km (3000 mi), puis tous les 5000 km (3000 mi) par la suite, afin de signaler que l’huile moteur doit être remplacée.

Après avoir changé l’huile moteur, réinitialiser l’indicateur de changement d’huile et le compteur de changement d’huile. Pour les réinitialiser tous les deux, sélectionner le compteur de changement d’huile, puis appuyer sur le bouton “RES” pendant une seconde. Puis, lorsque le témoin “OIL” et le compteur de changement d’huile clignotent, appuyer sur le bouton “RES” pendant 3 secondes. Le témoin de changement d’huile est réinitialisé.

Commandes et instruments

Si le changement d'huile moteur est effectué avant que l'indicateur de changement d'huile ne s'allume (c.-à-d. avant d'avoir atteint l'échéance du changement d'huile recommandée), ne pas oublier de réinitialiser le compteur de changement d'huile afin qu'il signale correctement la prochaine échéance.

Témoin de changement de vitesse

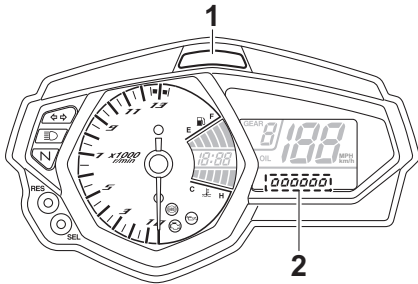

1. Témoin de changement de vitesse
2. Affichage du niveau de luminosité

Le témoin de changement de vitesse comporte quatre réglages qui peuvent être définis.

- Motif de clignotement : cette fonction permet de choisir si le témoin doit s'allumer et s'il doit clignoter ou rester allumé après activation.
- Point d'activation : cette fonction permet de sélectionner le régime du moteur auquel le témoin est activé.
- Point de désactivation : cette fonction permet de sélectionner le régime du moteur auquel le témoin est désactivé.
- Luminosité : cette fonction permet de régler la luminosité du témoin.

Réglage du témoin de changement de vitesse

1. Tourner la clé de contact sur "⊗".
2. Appuyer sur le bouton de sélection "SEL" et le maintenir enfoncé.

3. Tourner la clé sur "○", attendre cinq secondes, puis relâcher le bouton de sélection "SEL". Il est maintenant possible de régler le témoin de changement de vitesse.

Réglage du motif clignotant

1. Appuyer sur le bouton "RES" pour sélectionner l'un des réglages de motif de clignotement suivants :
 - Allumé : le témoin reste allumé lorsqu'il est activé. (Ce réglage est sélectionné lorsque le témoin reste allumé.)
 - Clignotant : le témoin clignote lorsqu'il est activé. (Ce réglage est sélectionné lorsque le témoin clignote quatre fois par seconde.)
 - Éteint : le témoin est désactivé: il ne peut ni s'allumer, ni clignoter. (Ce réglage est sélectionné lorsque le témoin clignote une fois toutes les deux secondes.)
2. Appuyer sur le bouton de sélection "SEL" pour confirmer le motif de clignotement sélectionné. Le témoin de changement de vitesse passe en mode de réglage du point d'activation.

Le compte-tours indique le réglage actuel en tr/min des modes de réglage du point d'activation et de désactivation.

Réglage du point d'activation de changement de vitesse

N.B. _____

Le point d'activation du témoin de changement de vitesse peut être réglé entre 7000 et 13500 tr/mn. De 7000 à 12000 tr/mn, le réglage du témoin s'effectue par incrément.

ments de 500 tr/mn. De 12000 à 13500 tr/mn, le réglage du témoin s'effectue par incréments de 200 tr/mn.

1. Appuyer sur le bouton "RES" pour sélectionner le régime du moteur qui déterminera l'activation du témoin.
2. Appuyer sur le bouton de sélection "SEL" pour confirmer le régime moteur sélectionné. Le mode de commande passe au mode de réglage du point de désactivation.

Réglage du point de désactivation

N.B.

- Le point de désactivation du témoin de changement de vitesse peut être réglé entre 7000 et 13500 tr/mn. De 7000 à 12000 tr/mn, le réglage du témoin s'effectue par incréments de 500 tr/mn. De 12000 à 13500 tr/mn, le réglage du témoin s'effectue par incréments de 200 tr/mn.
 - Veiller à régler le point de désactivation à un régime moteur supérieur à celui du point d'activation, sinon le témoin de changement de vitesse ne s'allumera pas.
-

1. Appuyer sur le bouton "RES" pour sélectionner le régime moteur qui déterminera la désactivation du témoin.
2. Appuyer sur le bouton de sélection "SEL" pour confirmer le régime moteur sélectionné. Le mode de commande passe au mode de réglage de la luminosité.

Réglage de la luminosité

1. Appuyer sur le bouton "RES" pour sélectionner le niveau de luminosité souhaité du témoin de changement de vitesse.

2. Appuyer sur le bouton de sélection "SEL" pour confirmer le niveau de luminosité sélectionné. L'afficheur quitte le mode de commande du témoin de changement de vitesse et revient au mode d'affichage multifonction standard.

Commandes et instruments

Contacteurs à la poignée

FAU1234M

FAU62540

Gauche

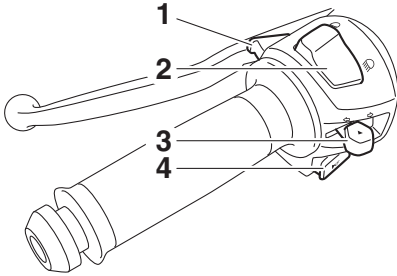

1. Contacteur d'appel de phare "PASS"
2. Inverseur feu de route/feu de croisement "≡○/≡○"
3. Contacteur des clignotants "↔/↔"
4. Contacteur d'avertisseur "📣"

Droite

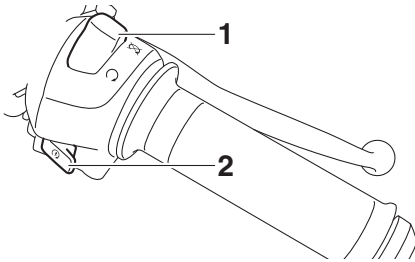

1. Coupe-circuit du moteur "○/⊗"
2. Contacteur du démarreur "⊗"

FAU12362

Contacteur d'appel de phare "PASS"

Appuyer sur ce contacteur afin d'effectuer un appel de phare.

N.B.

Lorsque l'inverseur feu de route/feu de croisement est réglé sur "≡○", le contacteur d'appel de phare n'a aucune incidence.

Inverseur feu de route/feu de croisement "≡○/≡○"

Placer ce contacteur sur "≡○" pour allumer le feu de route et sur "≡○" pour allumer le feu de croisement.

N.B.

Lorsque l'inverseur est réglé sur feu de croisement, seule l'ampoule du phare droit s'allume. Lorsque l'inverseur est réglé sur le feu de route, les deux ampoules du phare s'allument.

FAU12461

Contacteur des clignotants "↔/↔"

Pour signaler un virage à droite, pousser ce contacteur vers la position "↔". Pour signaler un virage à gauche, pousser ce contacteur vers la position "↔". Une fois relâché, le contacteur retourne à sa position centrale. Pour éteindre les clignotants, appuyer sur le contacteur après que celui-ci est revenu à sa position centrale.

FAU12501

Contacteur d'avertisseur "📣"

Appuyer sur ce contacteur afin de faire retentir l'avertisseur.

FAU12662

Coupe-circuit du moteur "○/⊗"

Placer ce contacteur sur "○" avant de mettre le moteur en marche. En cas d'urgence, comme par exemple, lors d'une chute ou d'un blocage de câble des gaz, placer ce contacteur sur "⊗" afin de couper le moteur.

FAU12713

Contacteur du démarreur "⊗"

Appuyer sur ce contacteur afin de lancer le moteur à l'aide du démarreur. Avant de mettre le moteur en marche, il convient de lire les instructions de mise en marche figurant à la page 5-2.

Le témoin d'alerte de panne du moteur s'allume lorsque la clé de contact est tournée sur "O", et lorsque le contacteur du démarreur est actionné. Cela n'indique donc pas une panne.

Levier d'embrayage

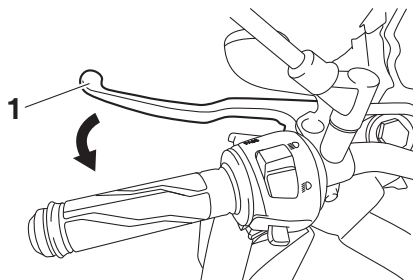

1. Levier d'embrayage

Le levier d'embrayage se trouve sur la poignée gauche du guidon. Pour débrayer, tirer le levier vers la poignée. Pour embrayer, relâcher le levier. Un fonctionnement en douceur s'obtient en tirant le levier rapidement et en le relâchant lentement.

Le levier d'embrayage est équipé d'un contacteur d'embrayage, qui est un composant du circuit du coupe-circuit d'allumage. (Voir page 3-25.)

Commandes et instruments

Sélecteur au pied

FAU12872

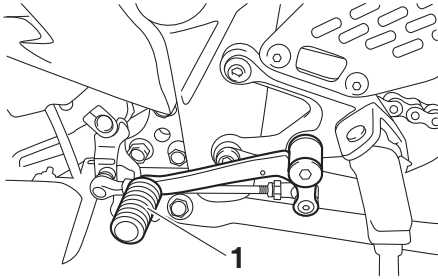

1. Sélecteur au pied

Le sélecteur est situé du côté gauche de la moto et s'utilise conjointement avec le levier d'embrayage lors du changement des 6 vitesses à prise constante dont la boîte de vitesses est équipée.

Levier de frein

FAU12892

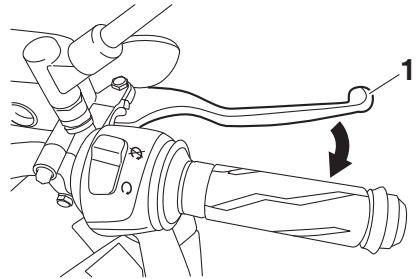

1. Levier de frein

Le levier de frein est situé du côté droit du guidon. Pour actionner le frein avant, tirer le levier vers la poignée des gaz.

Pédale de frein

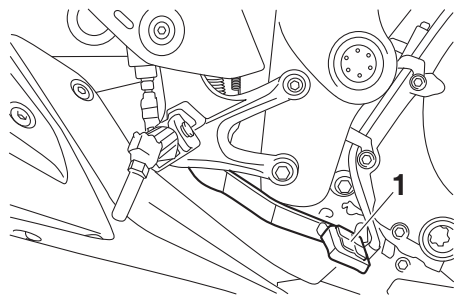

1. Pédale de frein

La pédale de frein est située du côté droit de la moto. Pour actionner le frein arrière, appuyer sur la pédale de frein.

Système ABS

Le système d'antiblocage des roues de Yamaha fait appel à un contrôle électronique agissant indépendamment sur la roue avant et arrière.

Utiliser les freins avec système ABS comme des freins traditionnels. Si le système ABS est activé, des vibrations peuvent se faire ressentir au levier de frein ou à la pédale de frein. Dans ce cas, continuer à utiliser les freins et laisser le système ABS fonctionner ; ne pas "pomper" sur les freins au risque de réduire l'efficacité de freinage.

FWA16051

⚠ AVERTISSEMENT

Toujours conserver une distance suffisante par rapport au véhicule qui précède et de s'adapter à la vitesse du trafic même avec un système ABS.

- **Le système ABS est plus efficace sur des distances de freinage plus longues.**
- **Sur certaines surfaces (routes accidentées ou recouvertes de graviers), un véhicule équipé du système ABS peut requérir une distance de freinage plus longue qu'un véhicule sans système ABS.**

Le système ABS est contrôlé par un bloc de commande électronique (ECU). En cas de panne du système, le freinage se fait de façon conventionnelle.

N.B.

- Le système ABS effectue un test d'auto-diagnostic à chaque fois que le véhicule démarre lorsque la clé de contact est tournée à la position "ON" et que la vitesse atteint une vitesse de 10 km/h (6 mi/h). Durant ce test, un "claquement" est audible dans le modulateur de pression et une vibration est ressentie au niveau du levier ou de la pédale de frein dès qu'ils sont ac-

Commandes et instruments

tionnés. Ces phénomènes sont donc normaux et n'indiquent pas une défaillance.

- Ce système ABS dispose d'un mode de test produisant des vibrations au levier ou à la pédale de frein lorsque le système fonctionne. Des outils spéciaux sont toutefois nécessaires. Il convient donc de s'adresser à un concessionnaire Yamaha.

3

FCA20100

ATTENTION

Veiller à ne pas endommager le capteur de roue ou son rotor ; dans le cas contraire, l'ABS subira des dysfonctionnements.

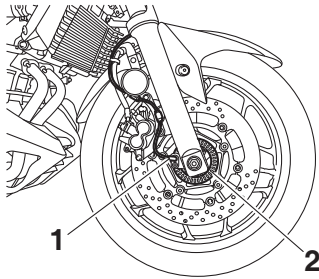

1. Capteur de roue avant
2. Rotor de capteur de roue avant

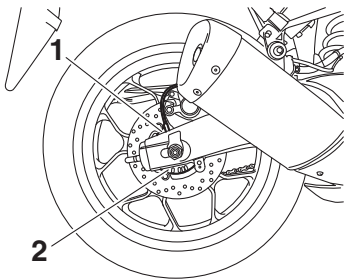

1. Capteur de roue arrière
2. Rotor de capteur de roue arrière

Bouchon du réservoir de carburant

FAU13075

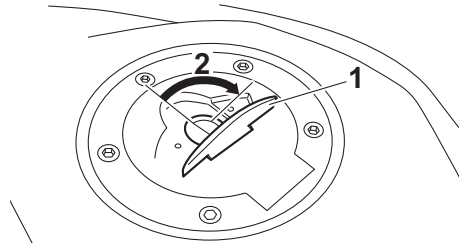

1. Cache-serrure du bouchon de réservoir de carburant
2. Déverrouiller.

Ouverture du bouchon du réservoir de carburant

Relever le cache-serrure du bouchon du réservoir de carburant, introduire la clé dans la serrure, puis la tourner 1/4 de tour dans le sens des aiguilles d'une montre. La serrure est alors déverrouillée et le bouchon du réservoir de carburant peut être ouvert.

Fermeture du bouchon du réservoir de carburant

1. Remettre le bouchon en place, la clé étant insérée dans la serrure.
2. Tourner la clé dans le sens inverse des aiguilles d'une montre jusqu'à sa position initiale, la retirer, puis refermer le cache-serrure.

N.B.

Le bouchon ne peut être refermé si la clé n'est pas dans la serrure. De plus, la clé ne peut être retirée si le bouchon n'est pas refermé et verrouillé correctement.

! AVERTISSEMENT

FWA11092

S'assurer que le bouchon du réservoir de carburant est refermé correctement après avoir effectué le plein. Une fuite de carburant constitue un risque d'incendie.

Carburant

FAU13222

S'assurer que le niveau d'essence est suffisant.

FWA10882

! AVERTISSEMENT

L'essence et les vapeurs d'essence sont extrêmement inflammables. Pour limiter les risques d'incendies et d'explosions, et donc de blessures, lors des ravitaillements, il convient de suivre ces instructions.

3

1. Avant de faire le plein, couper le moteur et s'assurer que personne n'a enfourché le véhicule. Ne jamais effectuer le plein à proximité d'étincelles, de flammes ou d'autres sources de chaleur, telles que les chauffe-eau et sècheirs, et surtout, ne pas fumer.
2. Ne pas remplir le réservoir de carburant à l'excès. En effectuant le plein de carburant, veiller à introduire l'embout du tuyau de la pompe dans l'orifice de remplissage du réservoir de carburant. Ne pas remplir au-delà du fond du tube de remplissage. Comme le carburant se dilate en se réchauffant, du carburant risque de s'échapper du réservoir sous l'effet de la chaleur du moteur ou du soleil.

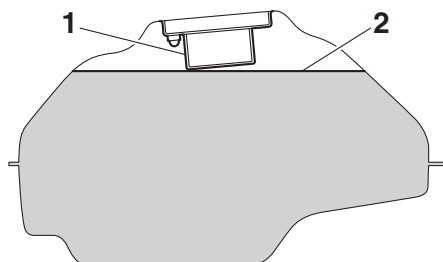

1. Tube de remplissage du réservoir de carburant
2. Niveau de carburant maximum

Commandes et instruments

3. Essuyer immédiatement toute coulure de carburant. **ATTENTION : Essuyer immédiatement toute coulure de carburant à l'aide d'un chiffon propre, sec et doux. En effet, le carburant risque d'abîmer les surfaces peintes ou les pièces en plastique.**

[FCA10072]

4. Bien veiller à fermer correctement le bouchon du réservoir de carburant.

FWA15152



3

AVERTISSEMENT

L'essence est délétère et peut provoquer blessures ou la mort. Manipuler l'essence avec prudence. Ne jamais si-phonner de l'essence avec la bouche. En cas d'ingestion d'essence, d'inhalation importante de vapeur d'essence ou d'éclaboussure dans les yeux, consulter immédiatement un médecin. En cas d'éclaboussure d'essence sur la peau, se laver immédiatement à l'eau et au savon. En cas d'éclaboussure d'essence sur les vêtements, changer immédiatement de vêtements.

FAU79080

Carburant recommandé :

Essence ordinaire sans plomb (essence-alcool [E10] acceptable)

Capacité du réservoir de carburant :

14 L (3.7 US gal, 3.1 Imp.gal)

Quantité de la réserve :

3.0 L (0.79 US gal, 0.66 Imp.gal)

FCA11401

ATTENTION

Utiliser uniquement de l'essence sans plomb. L'utilisation d'essence avec plomb endommagerait gravement certaines pièces du moteur, telles que les soupapes, les segments, ainsi que le système d'échappement.

N.B.

- Ce repère identifie le carburant recommandé pour ce véhicule tel que spécifié par la réglementation européenne (EN228).
- Vérifier que la buse d'essence est identifiée de la même manière lors du réapprovisionnement.

Ce moteur Yamaha fonctionne à l'essence ordinaire sans plomb d'un indice d'octane recherche de minimum 95. Si des cognements ou cliquetis surviennent, changer de marque d'essence. L'essence sans plomb prolonge la durée de service des bougies et réduit les frais d'entretien.

Carburants essence-alcool

Il existe deux types de carburants essence-alcool : l'un à l'éthanol et l'autre au méthanol. Le carburant à l'éthanol peut être utilisé lorsque la concentration en éthanol ne dépasse pas 10 % (E10). Yamaha déconseille l'utilisation de carburant au méthanol. En effet, celui-ci risque d'endommager le système d'alimentation en carburant ou de modifier le comportement du véhicule.

Durite de trop-plein du réservoir de carburant

FAU58301

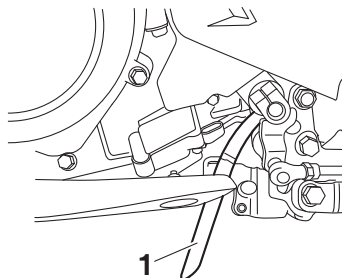

1. Durite de trop-plein de réservoir de carburant

Avant d'utiliser le véhicule :

- S'assurer que la durite de trop-plein du réservoir de carburant est branchée et acheminée correctement.
- S'assurer que la durite de trop-plein du réservoir de carburant n'est ni craquelée ni autrement endommagée, et la remplacer si nécessaire.
- S'assurer que la durite de trop-plein n'est pas obstruée et, si nécessaire, la nettoyer.

Pot catalytique

FAU13434

Le système d'échappement de ce véhicule est équipé d'un pot catalytique.

FWA10863

AVERTISSEMENT

Le système d'échappement est brûlant lorsque le moteur a tourné. Pour éviter tout risque d'incendie et de brûlures :

- **Ne pas garer le véhicule à proximité d'objets ou matériaux posant un risque d'incendie, tel que de l'herbe ou d'autres matières facilement inflammables.**
- **Garer le véhicule de façon à limiter les risques que des piétons ou des enfants touchent le circuit d'échappement brûlant.**
- **S'assurer que le système d'échappement est refroidi avant d'effectuer tout travail sur le véhicule.**
- **Ne pas faire tourner le moteur au ralenti pour plus de quelques minutes. Un ralenti prolongé pourrait provoquer une accumulation de chaleur.**

3

FCA10702

ATTENTION

Utiliser uniquement de l'essence sans plomb. L'utilisation d'essence avec plomb va endommager irrémédiablement le pot catalytique.

Commandes et instruments

FAU62622

Selles

2. Retirer la clé.

Selle du passager

Dépose de la selle du passager

1. Introduire la clé dans la serrure de la selle, puis la tourner dans le sens des aiguilles d'une montre.

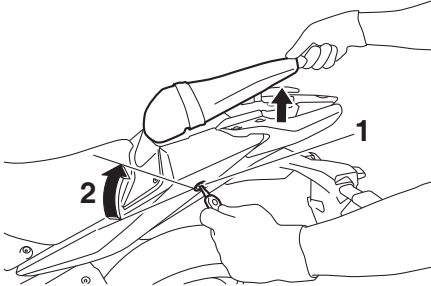

1. Serrure de selle du passager
2. Déverrouiller.

2. Tout en maintenant la clé à cette position, relever l'arrière de la selle du passager, puis pousser la selle vers l'arrière.

Mise en place de la selle du passager

1. Insérer comme illustré les ergots à l'avant de la selle dans les supports de selle, puis appuyer à l'arrière de la selle afin de la verrouiller correctement.

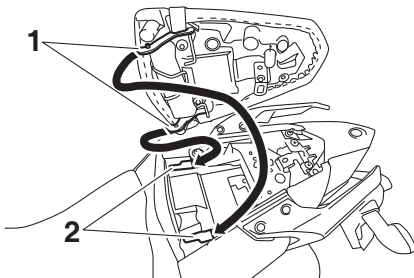

1. Patte de fixation
2. Support de selle

Selle du pilote

Dépose de la selle du pilote

1. Retirer la selle du passager.
2. Déposer le couvercle central après avoir retiré ses vis.

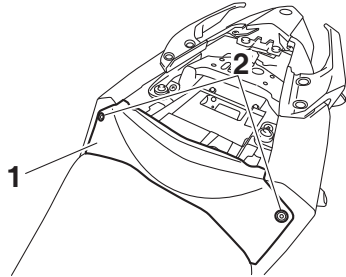

1. Cache central
2. Vis

3. Déposer la selle du pilote après avoir retiré ses boulons. Soulever l'arrière de la selle du pilote, puis la tirer vers l'arrière.

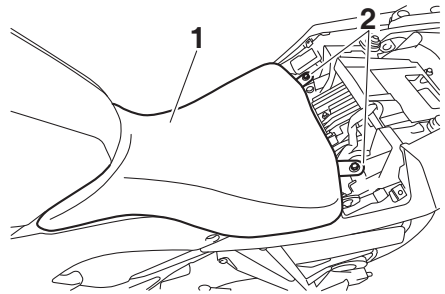

1. Selle du pilote
2. Vis

Mise en place de la selle du pilote

1. Insérer l'ergot à l'avant de la selle du pilote dans le support de selle, comme illustré, puis remettre la selle en place.

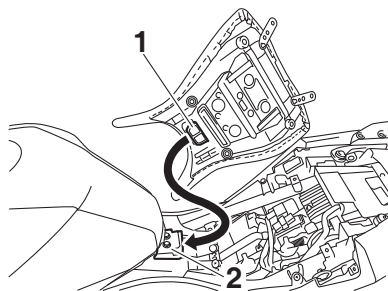

1. Patte de fixation
 2. Support de selle
2. Remettre les boulons de la selle du pilote en place.
 3. Remettre le couvercle central en place et le fixer avec ses vis.
 4. Remettre la selle du passager en place.

N.B.

Avant de démarrer, s'assurer que les selles sont correctement en place.

Accroche-casques

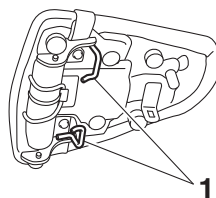

1. Accroche-casque

Les accroche-casques se trouvent au dos de la selle du passager.

Fixation d'un casque à un accroche-casque

1. Retirer la selle du passager. (Voir page 3-20.)
2. Accrocher un casque à un accroche-casque, puis remettre correctement la selle du passager en place.

AVERTISSEMENT ! Ne jamais rouler avec un casque accroché à l'accroche-casque, car le casque pourrait heurter un objet et cela risque de provoquer la perte de contrôle du véhicule et être la cause d'un accident. [FWA10162]

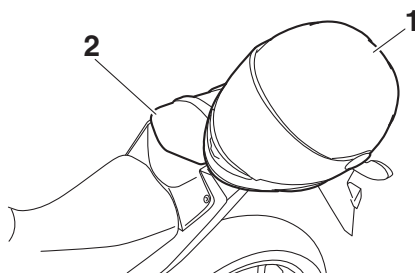

1. Casque
2. Selle du passager

Commandes et instruments

Retrait d'un casque d'un accroche-casque

Déposer la selle du passager, décrocher le casque de l'accroche-casque, puis remettre la selle en place.

Compartiment de rangement

FAU62550

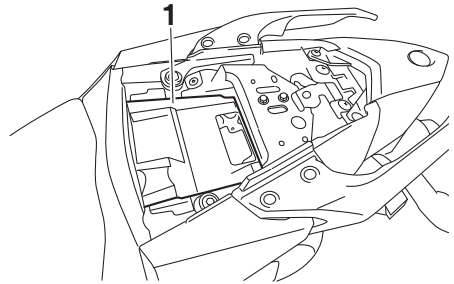

1. Compartiment de rangement

Le compartiment de rangement est situé sous la selle du passager. (Voir page 3-20.) Avant de ranger des documents ou autres objets dans le compartiment de rangement, il est préférable de les placer dans une pochette en plastique afin de les protéger contre l'humidité. En lavant le véhicule, prendre soin de ne pas laisser pénétrer d'eau dans le compartiment de rangement.

FWA15401

AVERTISSEMENT

Ne pas dépasser la charge maximale du véhicule, qui est de 160 kg (353 lb).

FAU68141

Réglage du combiné ressort-amortisseur

Le combiné ressort-amortisseur est équipé d'une bague de réglage de la précontrainte de ressort.

FCA10102

ATTENTION

Ne jamais dépasser les limites maximum ou minimum afin d'éviter d'endommager le mécanisme.

Régler la précontrainte de ressort en procédant comme suit.

1. Déposer le carter de la chaîne de transmission après avoir retiré ses boulons et entretoises épaulées.

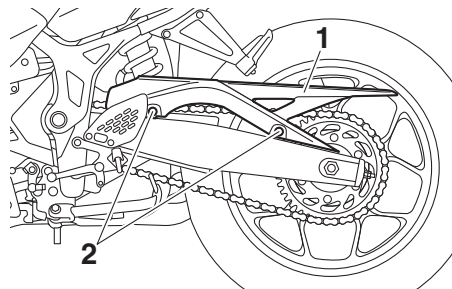

1. Carter de chaîne de transmission
2. Boulon et entretoise épaulée

2. Pour augmenter la précontrainte de ressort et donc durcir la suspension, tourner la bague de réglage dans le sens (a). Pour réduire la précontrainte de ressort et donc adoucir la suspension, tourner la bague de réglage dans le sens (b).

- Il faut veiller à bien aligner l'encoche sélectionnée figurant sur la bague de réglage et l'indicateur de position figurant sur l'amortisseur.
- Effectuer le réglage à l'aide de la clé spéciale et de la rallonge incluses dans la trousse de réparation.

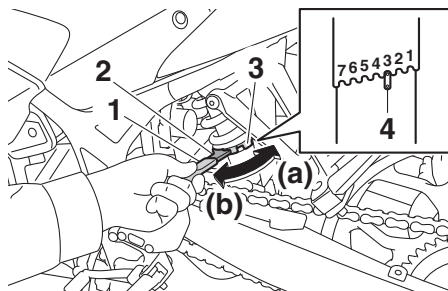

1. Rallonge
2. Clé spéciale
3. Bague de réglage de la précontrainte de ressort
4. Indicateur de position

Réglage de la précontrainte de ressort :

Minimum (réglage souple) :

1

Standard :

3

Maximum (réglage dur) :

7

3. Remonter le carter de la chaîne de transmission en posant les entretoises épaulées et les boulons, puis serrez les boulons au couple spécifié.

Couple de serrage :

Boulon du carter de chaîne de transmission :

10 N·m (1.0 kgf·m, 7.4 lb·ft)

Supports de sangle de fixation des bagages

FAU15152

FAU15306

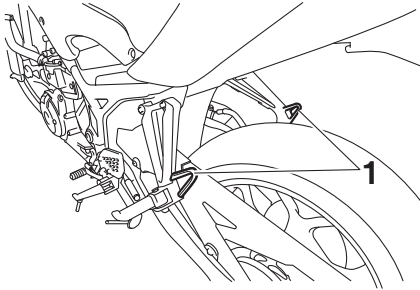

1. Support de sangle de fixation des bagages

Le véhicule est équipé de deux supports de sangle de fixation des bagages, disposés sur chacun des repose-pieds du passager.

Béquille latérale

La béquille latérale est située sur le côté gauche du cadre. Relever ou déployer la béquille latérale avec le pied tout en maintenant le véhicule à la verticale.

N.B.

Le contacteur intégré à la béquille latérale fait partie du circuit du coupe-circuit d'allumage, qui coupe l'allumage dans certaines situations. (Pour plus d'explications au sujet du coupe-circuit d'allumage, se reporter à la section suivante.)

FWA10242

AVERTISSEMENT

Ne pas rouler la béquille latérale déployée ou ne se relevant pas correctement. Celle-ci pourrait toucher le sol et distraire le pilote, qui pourrait perdre le contrôle du véhicule. Le circuit du coupe-circuit d'allumage de Yamaha permet de rappeler au pilote qu'il doit relever la béquille latérale avant de se mettre en route. Il convient donc de contrôler régulièrement ce système et de le faire réparer par un concessionnaire Yamaha en cas de mauvais fonctionnement.

Coupe-circuit d'allumage

Le circuit du coupe-circuit d'allumage, qui comprend les contacteurs de béquille latérale, d'embrayage et de point mort, remplit les fonctions suivantes.

- Il empêche la mise en marche du moteur lorsqu'une vitesse est engagée et que la béquille latérale est relevée mais que le levier d'embrayage n'est pas actionné.
- Il empêche la mise en marche du moteur lorsqu'une vitesse est engagée et que le levier d'embrayage est actionné mais que la béquille latérale n'a pas été relevée.
- Il coupe le moteur lorsqu'une vitesse est engagée et que l'on déploie la béquille latérale.

Contrôler régulièrement le fonctionnement du circuit du coupe-circuit d'allumage en effectuant le procédé suivant.

Commandes et instruments

3

Le moteur étant coupé :

1. Déployer la béquille latérale.
2. S'assurer que le coupe-circuit du moteur est à la position "O".
3. Mettre le contact.
4. Mettre la boîte de vitesses au point mort.
5. Appuyer sur le contacteur du démarreur.

Le moteur démarre-t-il ?

OUI

NON

AVERTISSEMENT

Si un mauvais fonctionnement est constaté, faire contrôler le circuit par un concessionnaire Yamaha avant de démarrer.

Le contacteur de point mort pourrait ne pas fonctionner correctement.

Ne pas rouler avant d'avoir fait contrôler la moto par un concessionnaire Yamaha.

Le moteur tournant toujours :

6. Relever la béquille latérale.
7. Actionner le levier d'embrayage afin de débrayer le moteur.
8. Engager une vitesse.
9. Déployer la béquille latérale.

Le moteur cale-t-il ?

OUI

NON

Le contacteur de béquille latérale pourrait ne pas fonctionner correctement.

Ne pas rouler avant d'avoir fait contrôler la moto par un concessionnaire Yamaha.

Après que le moteur a calé :

10. Relever la béquille latérale.
11. Actionner le levier d'embrayage afin de débrayer le moteur.
12. Appuyer sur le contacteur du démarreur.

Le moteur démarre-t-il ?

OUI

NON

Le contacteur d'embrayage pourrait ne pas fonctionner correctement.

Ne pas rouler avant d'avoir fait contrôler la moto par un concessionnaire Yamaha.

Le circuit est en ordre. **La moto peut être utilisée.**

Pour la sécurité – contrôles avant utilisation

FAU63440

Toujours effectuer ces contrôles avant chaque départ afin de s'assurer que le véhicule peut être conduit en toute sécurité. Toujours respecter les procédés et intervalles de contrôle et d'entretien figurant dans ce Manuel du propriétaire.

FWA11152

AVERTISSEMENT

L'omission du contrôle ou de l'entretien correct du véhicule augmente les risques d'accident ou d'endommagement. Ne pas conduire le véhicule en cas de détection d'un problème. Si le problème ne peut être résolu en suivant les procédés repris dans ce manuel, faire contrôler le véhicule par un concessionnaire Yamaha.

Contrôler les points suivants avant de mettre le moteur en marche :

ÉLÉMENTS	CONTRÔLES	PAGES
Carburant	<ul style="list-style-type: none">• Contrôler le niveau de carburant dans le réservoir.• Refaire le plein de carburant si nécessaire.• S'assurer de l'absence de fuite au niveau des durites d'alimentation.• S'assurer que la durite de mise à l'air du réservoir de carburant et la durite de trop-plein ne sont ni bouchées, craquelées ou autrement endommagées, et qu'elles sont branchées correctement.	3-17, 3-19
Huile moteur	<ul style="list-style-type: none">• Contrôler le niveau d'huile du moteur.• Si nécessaire, ajouter l'huile du type recommandé jusqu'au niveau spécifié.• S'assurer de l'absence de fuites d'huile.	6-10
Liquide de refroidissement	<ul style="list-style-type: none">• Contrôler le niveau du liquide de refroidissement dans le vase d'expansion.• Si nécessaire, ajouter du liquide de refroidissement du type recommandé jusqu'au niveau spécifié.• Contrôler le circuit de refroidissement et s'assurer de l'absence de toute fuite.	6-13
Frein avant	<ul style="list-style-type: none">• Contrôler le fonctionnement.• Faire purger le circuit hydraulique par un concessionnaire Yamaha en cas de sensation de mollesse.• Contrôler l'usure des plaquettes de frein.• Remplacer si nécessaire.• Contrôler le niveau du liquide dans le réservoir.• Si nécessaire, ajouter du liquide de frein du type spécifié jusqu'au niveau spécifié.• Contrôler le circuit hydraulique et s'assurer de l'absence de toute fuite.	6-21, 6-22

Pour la sécurité – contrôles avant utilisation

ÉLÉMENTS	CONTRÔLES	PAGES
Frein arrière	<ul style="list-style-type: none"> • Contrôler le fonctionnement. • Faire purger le circuit hydraulique par un concessionnaire Yamaha en cas de sensation de mollesse. • Contrôler l'usure des plaquettes de frein. • Remplacer si nécessaire. • Contrôler le niveau du liquide dans le réservoir. • Si nécessaire, ajouter du liquide de frein du type spécifié jusqu'au niveau spécifié. • Contrôler le circuit hydraulique et s'assurer de l'absence de toute fuite. 	6-21, 6-22
Embrayage	<ul style="list-style-type: none"> • Contrôler le fonctionnement. • Lubrifier le câble si nécessaire. • Contrôler la garde au levier. • Remplacer si nécessaire. 	6-19
Poignée des gaz	<ul style="list-style-type: none"> • S'assurer du fonctionnement en douceur. • Contrôler la garde de la poignée des gaz. • Si nécessaire, faire régler la garde de la poignée des gaz et lubrifier le câble et le boîtier de la poignée des gaz par un concessionnaire Yamaha. 	6-16, 6-27
Câbles de commande	<ul style="list-style-type: none"> • S'assurer du fonctionnement en douceur. • Lubrifier si nécessaire. 	6-27
Chaîne de transmission	<ul style="list-style-type: none"> • Contrôler la tension de la chaîne. • Remplacer si nécessaire. • Contrôler l'état de la chaîne. • Lubrifier si nécessaire. 	6-24, 6-26
Roues et pneus	<ul style="list-style-type: none"> • S'assurer de l'absence d'endommagement. • Contrôler l'état des pneus et la profondeur des sculptures. • Contrôler la pression de gonflage. • Corriger si nécessaire. 	6-17, 6-19
Pédale de frein et sélecteur	<ul style="list-style-type: none"> • S'assurer du fonctionnement en douceur. • Si nécessaire, lubrifier les points pivots. 	6-28
Levier de frein et d'embrayage	<ul style="list-style-type: none"> • S'assurer du fonctionnement en douceur. • Si nécessaire, lubrifier les points pivots. 	6-28
Béquille latérale	<ul style="list-style-type: none"> • S'assurer du fonctionnement en douceur. • Lubrifier le pivot si nécessaire. 	6-29
Attaches du cadre	<ul style="list-style-type: none"> • S'assurer que tous les écrous et vis sont correctement serrés. • Serrer si nécessaire. 	—
Instruments, éclairage, signalisation et contacteurs	<ul style="list-style-type: none"> • Contrôler le fonctionnement. • Corriger si nécessaire. 	—
Contacteur de béquille latérale	<ul style="list-style-type: none"> • Contrôler le fonctionnement du coupe-circuit d'allumage. • En cas de mauvais fonctionnement, faire contrôler le véhicule par un concessionnaire Yamaha. 	3-24

Utilisation et conseils importants concernant le pilotage

FAU15952

FAU73450

Lire attentivement ce manuel afin de se familiariser avec toutes les commandes. Si l'explication d'une commande ou d'une fonction pose un problème, consulter un concessionnaire Yamaha.

FWA10272

AVERTISSEMENT

Une mauvaise connaissance des commandes peut entraîner une perte de contrôle, qui pourrait se traduire par un accident et des blessures.

N.B. _____

Ce modèle est équipé de :

- un capteur de sécurité de chute permettant de couper le moteur en cas de renversement. Dans ce cas, tourner la clé sur "OFF", puis sur "ON" avant d'essayer de redémarrer le moteur. Si le contact n'est pas coupé au préalable, le moteur se lance mais ne se met pas en marche lors de l'actionnement du contacteur du démarreur.
 - un système d'arrêt automatique du moteur. Le moteur se coupe automatiquement après avoir tourné au ralenti pendant 20 minutes. Le cas échéant, il suffit d'appuyer sur le contacteur du démarreur pour remettre le moteur en marche.
-

Utilisation et conseils importants concernant le pilotage

FAU67610

Mise en marche du moteur

Afin que le coupe-circuit d'allumage n'entre pas en action, il faut qu'une des conditions suivantes soit remplie :

- La boîte de vitesses doit être au point mort.
- Une vitesse doit être engagée, le levier d'embrayage actionné et la béquille latérale relevée.

Se référer à la page 3-25 pour plus de détails.

1. Tourner la clé sur "○" et s'assurer que le coupe-circuit du moteur est réglé sur la position "○".

Le témoin d'alerte de panne du moteur devrait s'allumer pendant quelques secondes, puis s'éteindre.

ATTENTION : Si le témoin d'alerte ne s'éteint pas, faire contrôler son circuit électrique par un concessionnaire Yamaha. [FCAT1121]

Le témoin d'alerte du système ABS doit s'allumer lorsque le contacteur à clé est tourné à la position "ON", et s'éteindre lorsque la vitesse atteint ou dépasse 10 km/h (6 mi/h).

FCA17682

ATTENTION

Si le témoin d'alerte du système ABS ne s'allume pas et s'éteint comme expliqué ci-dessus, se reporter à la page 3-2 et effectuer le contrôle du circuit du témoin d'alerte.

2. Mettre la boîte de vitesses au point mort. Le témoin de point mort devrait s'allumer. Dans le cas contraire, faire contrôler le circuit électrique par un concessionnaire Yamaha.
3. Appuyer sur le contacteur du démarreur pour mettre le moteur en marche. Si le moteur ne se met pas en marche, relâcher le contacteur du démarreur, puis attendre quelques secondes avant de faire un nouvel essai. Cha-

que essai de mise en marche doit être aussi court que possible afin d'économiser l'énergie de la batterie. Ne pas actionner le démarreur pendant plus de 10 secondes d'affilée.

FCA11043

ATTENTION

En vue de prolonger la durée de service du moteur, ne jamais accélérer à l'excès tant que le moteur est froid !

Utilisation et conseils importants concernant le pilotage

Passage des vitesses

FAU16673

sont pas conçus pour résister au choc infligé par un passage en force des vitesses.

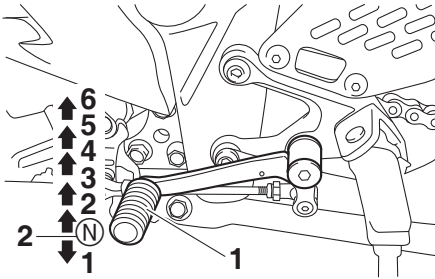

1. Sélecteur au pied
2. Point mort

La boîte de vitesses permet de contrôler la puissance du moteur disponible lors des démarrages, accélérations, montées des côtes, etc.

Les positions du sélecteur sont indiquées sur l'illustration.

N.B.

Pour passer au point mort, enfoncer le sélecteur à plusieurs reprises jusqu'à ce qu'il arrive en fin de course, puis le relever légèrement.

FCA10261

ATTENTION

- Ne pas rouler trop longtemps en roue libre lorsque le moteur est coupé et ne pas remorquer la moto sur de longues distances, même lorsque la boîte de vitesses est au point mort. En effet, son graissage ne s'effectue correctement que lorsque le moteur tourne. Un graissage insuffisant risque d'endommager la boîte de vitesses.
- Toujours débrayer avant de changer de vitesse afin d'éviter d'endommager le moteur, la boîte de vitesses et la transmission, qui ne

Utilisation et conseils importants concernant le pilotage

FAU16842

Rodage du moteur

Les premiers 1600 km (1000 mi) constituent la période la plus importante de la vie du moteur. C'est pourquoi il est indispensable de lire attentivement ce qui suit.

Le moteur étant neuf, il faut éviter de le soumettre à un effort excessif pendant les premiers 1600 km (1000 mi). Les pièces mobiles du moteur doivent s'user et se roder mutuellement pour obtenir les jeux de marche corrects. Pendant cette période, éviter de conduire à pleins gaz de façon prolongée et éviter tout excès susceptible de provoquer la surchauffe du moteur.

FAU17094

0–1000 km (0–600 mi)

Éviter un fonctionnement prolongé au-delà de 7000 tr/mn. **ATTENTION : Changer l'huile moteur et remplacer l'élément ou la cartouche du filtre à huile après 1000 km (600 mi) d'utilisation.** [FCA10303]

1000–1600 km (600–1000 mi)

Éviter un fonctionnement prolongé au-delà de 8400 tr/mn.

1600 km (1000 mi) et au-delà

Le véhicule peut être conduit normalement.

FCA10311

ATTENTION

- Ne jamais faire fonctionner le moteur dans la zone rouge du compte-tours.
- Si un problème quelconque survient au moteur durant la période de rodage, consulter immédiatement un concessionnaire Yamaha.

FAU17214

Stationnement

Pour stationner le véhicule, couper le moteur, puis retirer la clé de contact.

FWA10312

AVERTISSEMENT

- Comme le moteur et le système d'échappement peuvent devenir brûlants, il convient de se garer de façon à ce que les piétons ou les enfants ne puissent toucher facilement ces éléments et s'y brûler.
- Ne pas garer le véhicule dans une descente ou sur un sol meuble, car il pourrait facilement se renverser, ce qui augmenterait les risques de fuite de carburant et d'incendie.
- Ne pas se garer à proximité d'herbe ou d'autres matériaux inflammables, car ils présentent un risque d'incendie.

Entretien périodique et réglage

FAU17246

La réalisation des contrôles et entretiens, réglages et lubrifications périodiques permet de garantir le meilleur rendement possible et contribue hautement à la sécurité de conduite. La sécurité est l'impératif numéro un du bon motocycliste. Les points de contrôle, réglage et lubrification principaux du véhicule sont expliqués aux pages suivantes.

Les fréquences données dans le tableau des entretiens périodiques s'entendent pour la conduite dans des conditions normales. Le propriétaire devra donc adapter les fréquences préconisées et éventuellement les raccourcir en fonction du climat, du terrain, de la situation géographique et de l'usage qu'il fait de son véhicule.

FWA10322

AVERTISSEMENT

L'omission d'entretiens ou l'utilisation de techniques d'entretien incorrectes peut accroître les risques de blessures, voire de mort, pendant un entretien ou l'utilisation du véhicule. Si l'on ne maîtrise pas les techniques d'entretien du véhicule, ce travail doit être confié à un concessionnaire Yamaha.

FWA15123

AVERTISSEMENT

Couper le moteur avant d'effectuer tout entretien, sauf si autrement spécifié.

- Les pièces mobiles d'un moteur en marche risquent de happer un membre ou un vêtement et les éléments électriques de provoquer décharges et incendies.
- Effectuer un entretien en laissant tourner le moteur peut entraîner traumatismes oculaires, brûlures, incendies et intoxications par monoxyde de carbone pouvant provo-

quer la mort. Se reporter à la page 1-2 pour plus d'informations concernant le monoxyde de carbone.

FWA15461

AVERTISSEMENT

Les disques, étriers, tambours et garnitures de frein peuvent devenir très chauds lors de leur utilisation. Pour éviter tout risque de brûlures, laisser refroidir les éléments de frein avant de les toucher.

Le but des entretiens du système antipollution ne se limite pas à réduire la pollution atmosphérique, ils permettent aussi d'assurer un rendement et un fonctionnement optimaux du moteur. Les entretiens relatifs au système de contrôle des gaz d'échappement sont regroupés dans un tableau d'entretiens périodiques séparé. La personne qui effectue ces entretiens doit avoir accès à des données techniques spécialisées et doit posséder les connaissances et l'outillage nécessaires. L'entretien, le remplacement et les réparations des organes du système de contrôle des gaz d'échappement peuvent être effectués par tout mécanicien professionnel. Les concessionnaires Yamaha possèdent la formation technique et l'outillage requis pour mener à bien ces entretiens.

6

Trousse de réparation

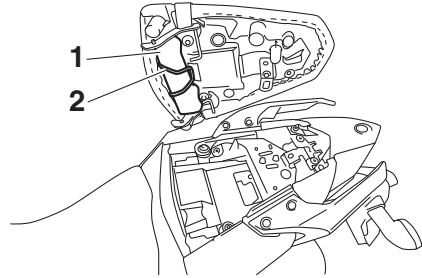

1. Trousse de réparation
2. Joint torique

La trousses de réparation se trouve sous la selle du passager (Voir page 3-20.) et est maintenue à l'aide d'un joint torique.

Les informations données dans ce manuel et les outils de la trousses de réparation sont destinés à fournir au propriétaire les moyens nécessaires pour effectuer l'entretien préventif et les petites réparations. Cependant d'autres outils, comme une clé dynamométrique, peuvent être nécessaires pour effectuer correctement certains entretiens.

N.B.

Si l'on ne dispose pas des outils ou de l'expérience nécessaires pour mener un travail à bien, il faut le confier à un concessionnaire Yamaha.

Entretien périodique et réglage

FAU71031

N.B.

- Il n'est pas nécessaire d'effectuer le contrôle annuel lorsqu'un contrôle périodique a été effectué dans l'année à échéance de la distance parcourue.
- À partir de 50000 km (30000 mi), effectuer les entretiens en reprenant les fréquences depuis 10000 km (6000 mi).
- L'entretien des éléments repérés d'un astérisque ne peut être mené à bien sans les données techniques, les connaissances et l'outillage adéquats, et doit être confié à un concessionnaire Yamaha.

FAU71071

Entretiens périodiques du système de contrôle des gaz d'échappement

N°	ÉLÉMENTS	CONTRÔLES OU ENTRETIENS À EFFECTUER	DISTANCE AU COMPTEUR					CONTRÔLE ANNUEL		
			X 1000 km							
			1	10	20	30	40			
X 1000 mi					0.6	6	12	18	24	
1	* Canalisation de carburant	<ul style="list-style-type: none"> • S'assurer que les durites d'alimentation ne sont ni craquelées ni autrement endommagées. • Remplacer si nécessaire. 		√	√	√	√	√	√	√
2	* Bougies	<ul style="list-style-type: none"> • Contrôler l'état. • Régler l'écartement et nettoyer. 		√		√				
		<ul style="list-style-type: none"> • Remplacer. 			√		√			
3	* Jeu des soupapes	<ul style="list-style-type: none"> • Vérifier et régler. 	Tous les 40000 km (24000 mi)							
4	* Injection de carburant	<ul style="list-style-type: none"> • Contrôler le régime de ralenti du moteur. 	√	√	√	√	√	√	√	
		<ul style="list-style-type: none"> • Vérifier et régler la synchronisation. 		√	√	√	√	√	√	
5	* Système d'échappement	<ul style="list-style-type: none"> • S'assurer qu'il n'y a pas de fuites. • Serrer si nécessaire. • Remplacer les joints si nécessaire. 	√	√	√	√	√	√		
6	* Recyclage des vapeurs de carburant	<ul style="list-style-type: none"> • S'assurer du bon état du dispositif de recyclage. • Remplacer si nécessaire. 			√		√			

Entretien périodique et réglage

N°	ÉLÉMENTS	CONTRÔLES OU ENTRETIENS À EFFECTUER	DISTANCE AU COMPTEUR					CONTRÔLE ANNUEL		
			X 1000 km							
			1	10	20	30	40			
X 1000 mi					0.6	6	12	18	24	
7	* Système d'admission d'air	<ul style="list-style-type: none"> S'assurer du bon état du clapet de coupure d'air, du clapet flexible et de la durite. Remplacer toute pièce endommagée. 		√	√	√	√	√	√	

Entretien périodique et réglage

FAU71372

Tableau des entretiens et graissages périodiques

N°	ÉLÉMENTS	CONTRÔLES OU ENTRETIENS À EFFECTUER	DISTANCE AU COMPTEUR					CONTRÔLE ANNUEL
			X 1000 km					
			1	10	20	30	40	
		X 1000 mi						
			0.6	6	12	18	24	
1	* Contrôle du système de diagnostic	<ul style="list-style-type: none"> Réaliser une inspection dynamique à l'aide de l'outil de diagnostic des pannes Yamaha. Vérifier les codes d'erreur. 	√	√	√	√	√	√
2	* Élément du filtre à air	<ul style="list-style-type: none"> Remplacer. 			√		√	
3	* Tube de vidange du boîtier de filtre à air	<ul style="list-style-type: none"> Nettoyer. 	√	√	√	√	√	
4	* Embrayage	<ul style="list-style-type: none"> Contrôler le fonctionnement. Régler. 	√	√	√	√	√	
5	* Frein avant	<ul style="list-style-type: none"> Contrôler le fonctionnement, le niveau du liquide et s'assurer de l'absence de fuite. Remplacer les plaquettes de frein si nécessaire. 	√	√	√	√	√	√
6	* Frein arrière	<ul style="list-style-type: none"> Contrôler le fonctionnement, le niveau du liquide et s'assurer de l'absence de fuite. Remplacer les plaquettes de frein si nécessaire. 	√	√	√	√	√	√
7	* Durites de frein	<ul style="list-style-type: none"> S'assurer de l'absence de craquelures ou autre endommagement. 		√	√	√	√	√
		<ul style="list-style-type: none"> Remplacer. 	Tous les 4 ans					
8	* Liquide de frein	<ul style="list-style-type: none"> Changer. 	Tous les 2 ans					
9	* Roues	<ul style="list-style-type: none"> Contrôler la voile et l'état. Remplacer si nécessaire. 		√	√	√	√	
10	* Pneus	<ul style="list-style-type: none"> Contrôler la profondeur de sculpture et l'état des pneus. Remplacer si nécessaire. Contrôler la pression de gonflage. Corriger si nécessaire. 		√	√	√	√	√
11	* Roulements de roue	<ul style="list-style-type: none"> S'assurer qu'ils n'ont pas de jeu et ne sont pas endommagés. 		√	√	√	√	

Entretien périodique et réglage

N°	ÉLÉMENTS	CONTRÔLES OU ENTRETIENS À EFFECTUER	DISTANCE AU COMPTEUR					CONTRÔLE ANNUEL		
			X 1000 km							
			1	10	20	30	40			
X 1000 mi					0.6	6	12	18	24	
12 *	Roulements d'articulation de bras oscillant	<ul style="list-style-type: none"> S'assurer du bon fonctionnement et de l'absence de jeu excessif. 		√	√	√	√			
13	Chaîne de transmission	<ul style="list-style-type: none"> Contrôler la tension, l'alignement et l'état de la chaîne. Régler et lubrifier abondamment la chaîne avec un lubrifiant spécial pour chaîne à joints toriques. 	Tous les 800 km (500 mi) et après le nettoyage de la moto, la conduite sous la pluie ou la conduite dans des régions humides							
14 *	Roulements de direction	<ul style="list-style-type: none"> S'assurer qu'il n'y a pas de jeu. 	√	√		√				
		<ul style="list-style-type: none"> Regarnir modérément de graisse à base de savon au lithium. 			√		√			
15 *	Visserie du châssis	<ul style="list-style-type: none"> S'assurer du serrage correct de toute la visserie. 		√	√	√	√	√		
16	Axe de pivot de levier de frein	<ul style="list-style-type: none"> Lubrifier à la graisse silicone. 		√	√	√	√	√		
17	Axe de pivot de pédale de frein	<ul style="list-style-type: none"> Lubrifier à la graisse à base de savon au lithium. 		√	√	√	√	√		
18	Axe de pivot de levier d'embrayage	<ul style="list-style-type: none"> Lubrifier à la graisse à base de savon au lithium. 		√	√	√	√	√		
19	Axe de pivot de sélecteur au pied	<ul style="list-style-type: none"> Lubrifier à la graisse à base de savon au lithium. 		√	√	√	√	√		
20	Béquille latérale	<ul style="list-style-type: none"> Contrôler le fonctionnement. Lubrifier à la graisse à base de savon au lithium. 		√	√	√	√	√		
21 *	Contacteur de béquille latérale	<ul style="list-style-type: none"> Contrôler le fonctionnement et remplacer si nécessaire. 	√	√	√	√	√	√		
22 *	Fourche avant	<ul style="list-style-type: none"> Contrôler le fonctionnement et s'assurer de l'absence de fuites d'huile. Remplacer si nécessaire. 		√	√	√	√			
23 *	Combiné ressort-amortisseur	<ul style="list-style-type: none"> Contrôler le fonctionnement et s'assurer de l'absence de fuites d'huile. Remplacer si nécessaire. 		√	√	√	√			

Entretien périodique et réglage

N°	ÉLÉMENTS	CONTRÔLES OU ENTRETIENS À EFFECTUER	DISTANCE AU COMPTEUR					CONTRÔLE ANNUEL		
			X 1000 km							
			1	10	20	30	40			
X 1000 mi					0.6	6	12	18	24	
24	Huile moteur	<ul style="list-style-type: none"> • Changer (chauffer le moteur avant d'effectuer la vidange). • Contrôler le niveau d'huile et s'assurer de l'absence de fuites d'huile. 	À l'intervalle initial et chaque fois que le témoin de changement d'huile clignote ou s'allume [tous les 5000km (3000 mi)].					√		
25	Cartouche du filtre à huile moteur	<ul style="list-style-type: none"> • Remplacer. 	√		√		√			
26 *	Circuit de refroidissement	<ul style="list-style-type: none"> • Contrôler le niveau de liquide de refroidissement et s'assurer de l'absence de fuites de liquide. 		√	√	√	√	√		
		<ul style="list-style-type: none"> • Changer. 	Tous les 3 ans							
27 *	Contacteur de feu stop sur frein avant et arrière	<ul style="list-style-type: none"> • Contrôler le fonctionnement. 	√	√	√	√	√	√		
28 *	Pièces mobiles et câbles	<ul style="list-style-type: none"> • Lubrifier. 		√	√	√	√	√		
29 *	Logement de la poignée des gaz et câble	<ul style="list-style-type: none"> • Contrôler le fonctionnement et la garde. • Régler le jeu du câble des gaz si nécessaire. • Lubrifier le logement de la poignée des gaz et le câble des gaz. 		√	√	√	√	√		
30 *	Éclairage, signalisation et contacteurs	<ul style="list-style-type: none"> • Contrôler le fonctionnement. • Régler le faisceau de phare. 	√	√	√	√	√	√		

FAU72800

N.B.

- Filtre à air
 - L'élément équipant le filtre à air de ce modèle est en papier huilé et est jetable. Il convient dès lors de ne pas le nettoyer à l'air comprimé sous peine de l'endommager.
 - Il convient de remplacer plus fréquemment l'élément si le véhicule est utilisé dans des zones très poussiéreuses ou humides.

Entretien périodique et réglage

- Entretien des freins hydrauliques
 - Contrôler régulièrement le niveau du liquide de frein et, si nécessaire, faire l'appoint de liquide.
 - Remplacer les composants internes des maîtres-cylindres et des étriers et changer le liquide de frein tous les deux ans.
 - Remplacer les durites de frein tous les quatre ans et lorsqu'elles sont craquelées ou endommagées.
-

Entretien périodique et réglage

FAU19643

Contrôle des bougies

Les bougies sont des pièces importantes du moteur et elles doivent être contrôlées régulièrement, de préférence par un concessionnaire Yamaha. Les bougies doivent être démontées et contrôlées aux fréquences indiquées dans le tableau des entretiens et graissages périodiques, car la chaleur et les dépôts finissent par les user. L'état des bougies peut en outre révéler l'état du moteur.

La porcelaine autour de l'électrode centrale de chaque bougie doit être de couleur café au lait clair ou légèrement foncé, couleur idéale pour un véhicule utilisé dans des conditions normales. Si la couleur d'une bougie est nettement différente, le moteur pourrait présenter une anomalie. Ne jamais essayer de diagnostiquer soi-même de tels problèmes. Il est préférable de confier le véhicule à un concessionnaire Yamaha.

Si l'usure des électrodes est excessive ou les dépôts de calamine ou autres sont trop importants, il convient de remplacer la bougie concernée.

Bougie spécifiée :
NGK/LMAR8A-9

Avant de monter une bougie, il faut mesurer l'écartement de ses électrodes à l'aide d'un jeu de cales d'épaisseur et le régler si nécessaire.

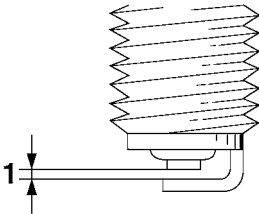

1. Écartement des électrodes

Écartement des électrodes :
0.8–0.9 mm (0.031–0.035 in)

Nettoyer la surface du joint de la bougie et ses plans de joint, puis nettoyer soigneusement les filets de bougie.

Couple de serrage :
Bougie :
13 N·m (1.3 kgf·m, 9.6 lb·ft)

N.B. _____
Si une clé dynamométrique n'est pas disponible lors du montage d'une bougie, une bonne approximation consiste à serrer de 1/4–1/2 tour supplémentaire après le serrage à la main. Il faudra toutefois serrer la bougie au couple spécifié le plus rapidement possible.

Absorbeur de vapeurs d'essence

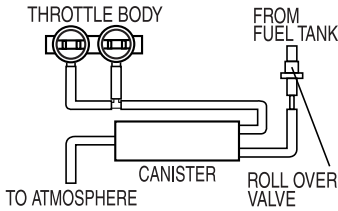

Ce modèle est équipé d'un absorbeur de vapeurs d'essence pour empêcher la dissipation de ces vapeurs dans l'atmosphère. Avant d'utiliser le véhicule, effectuer les vérifications suivantes :

- S'assurer du branchement correct de chaque durite.
- S'assurer de l'absence de fissures ou d'endommagement au niveau de chaque durite et de l'absorbeur de vapeurs d'essence. Remplacer si nécessaire.
- S'assurer que l'absorbeur de vapeurs d'essence n'est pas obstrué et, si nécessaire, le nettoyer.

Huile moteur et cartouche du filtre à huile

Il faut vérifier le niveau d'huile moteur avant chaque départ. Il convient également de changer l'huile et de remplacer la cartouche du filtre à huile aux fréquences spécifiées dans le tableau des entretiens et graissages périodiques.

Contrôle du niveau d'huile moteur

1. Placer le véhicule sur un plan de niveau et veiller à ce qu'il soit dressé à la verticale. Une légère inclinaison peut entraîner des erreurs de lecture.
2. Mettre le moteur en marche et le faire chauffer pendant quelques minutes, puis le couper.
3. Attendre quelques minutes que l'huile se stabilise, puis vérifier son niveau à travers le hublot de contrôle du niveau d'huile, situé au côté inférieur droit du carter moteur.

N.B.

Le niveau d'huile moteur doit se situer entre les repères de niveau minimum et maximum.

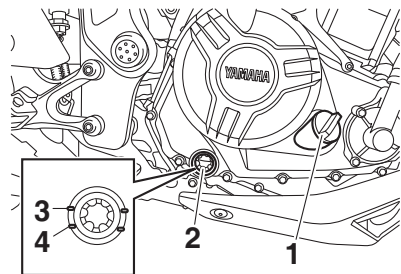

1. Bouchon de remplissage de l'huile moteur
2. Hublot de contrôle du niveau d'huile moteur
3. Repère de niveau maximum
4. Repère de niveau minimum

Entretien périodique et réglage

4. Si le niveau d'huile moteur est inférieur au repère de niveau minimum, ajouter de l'huile du type recommandé jusqu'au niveau spécifié.

Changement de l'huile moteur (avec ou sans remplacement de la cartouche du filtre à huile)

1. Dresser le véhicule sur un plan horizontal.
2. Mettre le moteur en marche et le faire chauffer pendant quelques minutes, puis le couper.
3. Placer un bac à vidange sous le moteur afin d'y recueillir l'huile usagée.
4. Déposer le carénage après avoir retiré ses boulons.

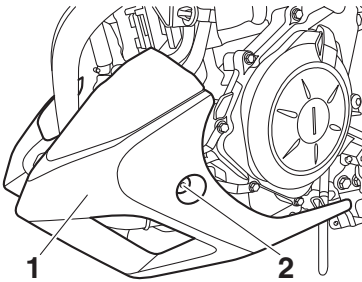

1. Carénage
2. Vis

5. Retirer le bouchon de remplissage, la vis de vidange et son joint afin de vidanger l'huile du carter moteur.

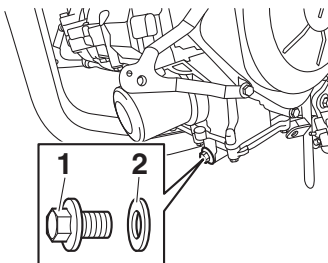

1. Vis de vidange d'huile moteur
2. Joint

N.B. _____
Sauter les étapes 6–8 si l'on ne procède pas au remplacement de la cartouche du filtre à huile.

6. Déposer la cartouche du filtre à huile à l'aide d'une clé pour filtre à huile.

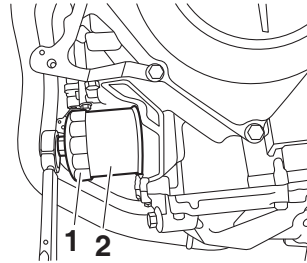

1. Clé pour filtre à huile
2. Cartouche de filtre à huile

N.B. _____
Des clés pour filtre à huile sont disponibles chez les concessionnaires Yamaha.

7. Enduire le joint torique de la cartouche du filtre à huile neuve d'une fine couche d'huile moteur propre.

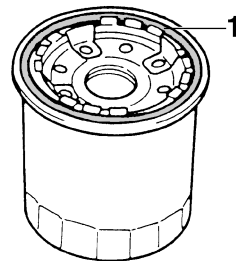

1. Joint torique

N.B. _____
S'assurer que le joint torique est bien logé dans son siège.

Entretien périodique et réglage

8. Mettre la cartouche du filtre à huile neuve en place à l'aide d'une clé pour filtre à huile, puis la serrer au couple spécifié à l'aide d'une clé dynamométrique.

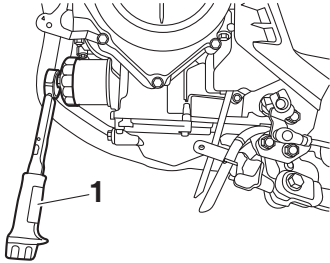

1. Clé dynamométrique

Couple de serrage :

Cartouche du filtre à huile :
17 N·m (1.7 kgf·m, 13 lb·ft)

9. Remettre la vis de vidange d'huile moteur et un joint neuf en place, puis serrer la vis au couple spécifié.

N.B.

Mettre en place le nouveau joint, comme illustré.

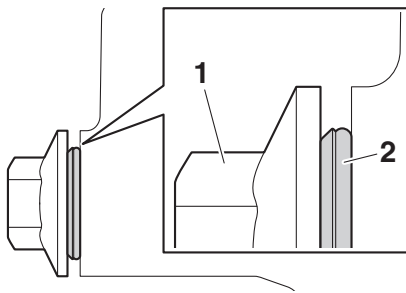

1. Vis de vidange d'huile moteur
2. Joint

Couple de serrage :

Vis de vidange de l'huile moteur :
20 N·m (2.0 kgf·m, 15 lb·ft)

10. Remettre à niveau en ajoutant la quantité spécifiée de l'huile moteur recommandée, puis remonter et serrer le bouchon de remplissage d'huile.

Huile moteur recommandée :

Voir page 8-1.

Quantité d'huile :

Changement d'huile:

1.80 L (1.90 US qt, 1.58 Imp.qt)

Avec dépose du filtre à huile:

2.10 L (2.22 US qt, 1.85 Imp.qt)

N.B.

Bien veiller à essuyer toute coulure d'huile après que le moteur et le système d'échappement ont refroidi.

FCA11621

ATTENTION

- **Ne pas mélanger d'additif chimique à l'huile afin d'éviter tout patinage de l'embrayage, car l'huile moteur lubrifie également l'embrayage. Ne pas utiliser des huiles de grade diesel "CD" ni des huiles de grade supérieur à celui spécifié. S'assurer également de ne pas utiliser une huile portant la désignation "ENERGY CONSERVING II" ou la même désignation avec un chiffre plus élevé.**
- **S'assurer qu'aucune crasse ou objet ne pénètre dans le carter moteur.**

11. Remettre le carénage en place et le fixer à l'aide de ses boulons.
12. Mettre le moteur en marche et le laisser tourner au ralenti pendant quelques minutes et contrôler s'il y a présence de fuites d'huile. En cas de fuite d'huile, couper immédiatement le moteur et rechercher la cause.

N.B. _____

Après le démarrage du moteur, le témoin d'alerte de la pression d'huile moteur doit s'éteindre.

FCA20860

ATTENTION _____

Si le témoin d'alerte de la pression d'huile tremblote ou ne s'éteint pas même si le niveau d'huile est conforme, couper immédiatement le moteur, et faire contrôler le véhicule par un concessionnaire Yamaha.

13. Couper le moteur, attendre quelques minutes que l'huile se stabilise, puis vérifier le niveau d'huile et faire l'appoint, si nécessaire.

Liquide de refroidissement

Il faut contrôler le niveau du liquide de refroidissement avant chaque départ. Il convient également de changer le liquide de refroidissement aux fréquences spécifiées dans le tableau des entretiens et graissages périodiques.

FAU38176

Contrôle du niveau

1. Placer le véhicule sur un plan de niveau et veiller à ce qu'il soit dressé à la verticale.

N.B. _____

- Le niveau du liquide de refroidissement doit être vérifié le moteur froid, car il varie en fonction de la température du moteur.
- S'assurer que le véhicule est bien à la verticale avant de contrôler le niveau du liquide de refroidissement. Une légère inclinaison peut entraîner des erreurs de lecture.

2. Contrôler le niveau du liquide de refroidissement dans le vase d'expansion.

N.B. _____

Le niveau du liquide de refroidissement doit se situer entre les repères de niveau minimum et maximum.

Entretien périodique et réglage

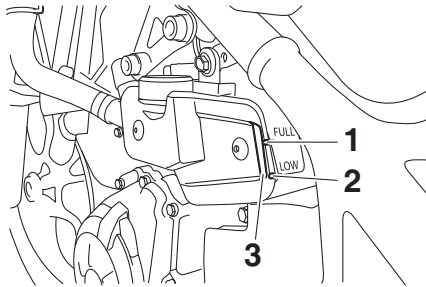

1. Repère de niveau maximum
2. Repère de niveau minimum
3. Vase d'expansion

3. Si le niveau du liquide de refroidissement est inférieur ou égal au repère de niveau minimum, déposer le cache du vase d'expansion après avoir retiré ses vis, puis retirer le bouchon du vase d'expansion et ajouter ensuite du liquide jusqu'au repère de niveau maximum. **AVERTISSEMENT ! Retirer uniquement le bouchon du vase d'expansion. Ne jamais essayer de retirer le bouchon du radiateur tant que le moteur est chaud.** [FWA15162]

ATTENTION : Si l'on ne peut se procurer du liquide de refroidissement, utiliser de l'eau distillée ou de l'eau du robinet douce. Ne pas utiliser d'eau dure ou salée, car cela endommagerait le moteur. Si l'on a utilisé de l'eau au lieu de liquide de refroidissement, il faut la remplacer par du liquide de refroidissement dès que possible afin de protéger le circuit de refroidissement du gel et de la corrosion. Si on a ajouté de l'eau au liquide de refroidissement, il convient de faire rétablir le plus rapidement possible le taux d'antigel par un concessionnaire Yamaha, afin de rendre toutes ses propriétés au liquide de refroidissement. [FCA10473]

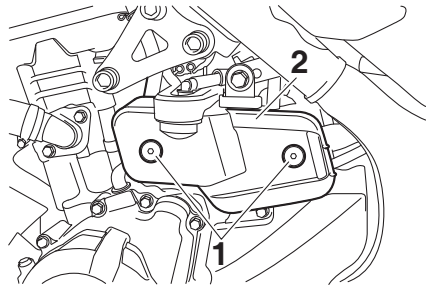

1. Vis
2. Cache du vase d'expansion

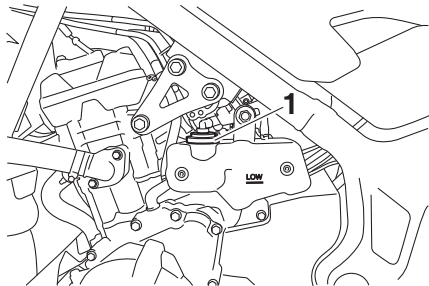

1. Bouchon du vase d'expansion

Capacité du vase d'expansion (jusqu'au repère de niveau maximum) :

0.25 L (0.26 US qt, 0.22 Imp.qt)

4. Remettre le bouchon du vase d'expansion en place, puis son cache et fixer ce dernier à l'aide des vis.

FAU33032

Changement du liquide de refroidissement

Il convient de changer le liquide de refroidissement aux fréquences spécifiées dans le tableau des entretiens et graissages périodiques. Confier le changement du liquide de refroidissement à un concessionnaire Yamaha. **AVERTISSEMENT ! Ne jamais essayer de retirer le bouchon du radiateur tant que le moteur est chaud.** [FWA10382]

FAUN1172

Remplacement de l'élément du filtre à air et nettoyage du tube de vidange

Il convient de remplacer l'élément du filtre à air aux fréquences spécifiées dans le tableau des entretiens et graissages périodiques. Remplacer plus fréquemment l'élément de filtre à air lorsque le véhicule est utilisé dans des zones très poussiéreuses ou humides. Il faut également contrôler fréquemment le tube de vidange du filtre à air et le nettoyer, si nécessaire.

Remplacement de l'élément du filtre à air

1. Déposer la selle du pilote. (Voir page 3-20.)
2. Déposer les boulons du cache latéral gauche.

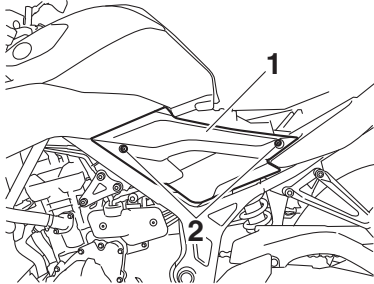

1. Cache latéral gauche
2. Vis

3. Déposer le cache latéral gauche en retirant la saillie inférieure du cache de la fente, puis en déposant la saillie supérieure comme illustré.

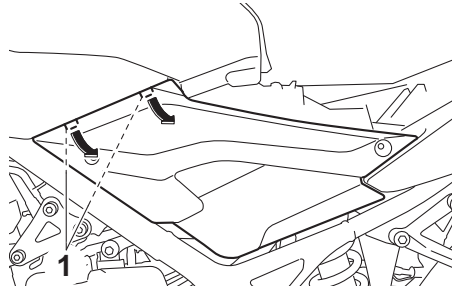

1. Patte de fixation

4. Soulever les caches en caoutchouc, puis retirer le couvercle du boîtier de filtre à air après avoir enlevé ses vis.

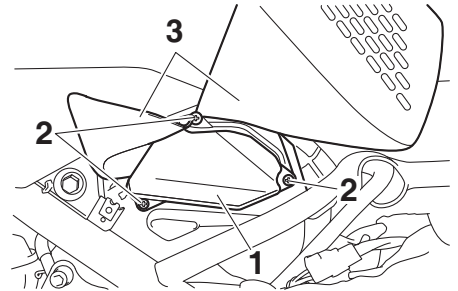

1. Couvercle du boîtier de filtre à air
2. Vis
3. Cache en caoutchouc

5. Extraire l'élément du filtre à air.

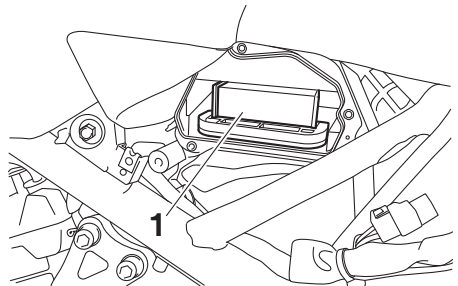

1. Élément du filtre à air

6. Loger un élément neuf dans le boîtier de filtre à air. **ATTENTION : S'assurer que l'élément du filtre à air est correctement logé dans le boîtier de filtre à air. Ne jamais mettre le mo-**

Entretien périodique et réglage

FAU21386

teur en marche avant d'avoir remonté l'élément du filtre à air. Une usure excessive du ou des pistons et/ou du ou des cylindres pourrait en résulter. [FCA10482]

7. Remettre le couvercle du boîtier de filtre à air en place et le fixer à l'aide des vis, puis remettre les caches en caoutchouc dans leur position d'origine.
8. Remettre le cache latéral gauche en place, puis reposer les boulons.
9. Remettre la selle du pilote en place.

Nettoyage du tube de vidange du filtre à air

1. Contrôler si le tube de vidange, situé devant le boîtier de filtre à air, contient de l'eau ou des crasses.

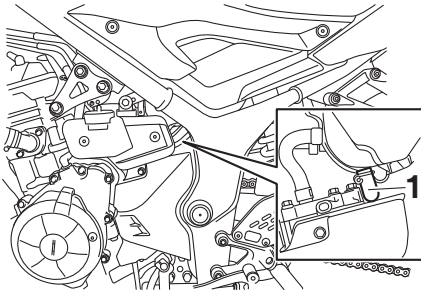

1. Tube de vidange du filtre à air
2. S'il y a présence d'eau et de crasse, retirer et nettoyer le tube, puis remonter ce dernier.

Contrôle de la garde de la poignée des gaz

Mesurer la garde de la poignée des gaz comme illustré.

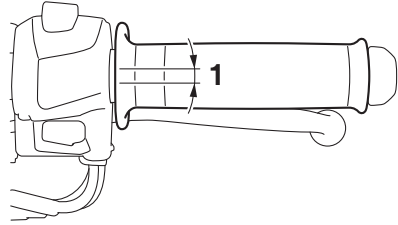

1. Garde de la poignée des gaz

Garde de la poignée des gaz :
3.0–5.0 mm (0.12–0.20 in)

Contrôler régulièrement la garde de la poignée des gaz et, si nécessaire, la faire régler par un concessionnaire Yamaha.

Jeu des soupapes

À la longue, le jeu aux soupapes se modifie, ce qui provoque un mauvais mélange carburant-air ou produit un bruit anormal. Pour éviter ce problème, il faut faire régler le jeu aux soupapes par un concessionnaire Yamaha aux fréquences spécifiées dans le tableau des entretiens et graissages périodiques.

Pneus

Les pneus sont le seul contact entre le véhicule et la route. Quelles que soient les conditions de conduite, la sécurité repose sur une très petite zone de contact avec la route. Par conséquent, il est essentiel de garder en permanence les pneus en bon état et de les remplacer au moment opportun par les pneus spécifiés.

Pression de gonflage

Il faut contrôler et, le cas échéant, régler la pression de gonflage des pneus avant chaque utilisation du véhicule.

FWA10504

AVERTISSEMENT

La conduite d'un véhicule dont les pneus ne sont pas gonflés à la pression correcte peut être la cause de blessures graves, voire de mort, en provoquant une perte de contrôle.

- **Contrôler et régler la pression de gonflage des pneus lorsque ceux-ci sont à la température ambiante.**
- **Adapter la pression de gonflage des pneus à la vitesse de conduite et au poids total du pilote, du passager, des bagages et des accessoires approuvés pour ce modèle.**

Pression de gonflage (contrôlée les pneus froids) :

1 personne :

Avant :

200 kPa (2.00 kgf/cm², 29 psi)

Arrière :

250 kPa (2.50 kgf/cm², 36 psi)

2 personnes :

Avant :

200 kPa (2.00 kgf/cm², 29 psi)

Arrière :

250 kPa (2.50 kgf/cm², 36 psi)

Charge* maximale :

160 kg (353 lb)

* Poids total du pilote, du passager, du chargement et des accessoires

Entretien périodique et réglage

FWA10512

AVERTISSEMENT

Ne jamais surcharger le véhicule. La conduite d'un véhicule surchargé peut être la cause d'un accident.

Contrôle des pneus

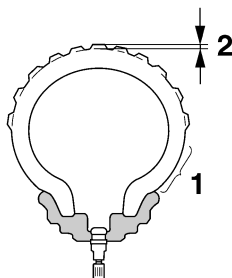

1. Flanc de pneu
2. Profondeur de sculpture de pneu

Contrôler les pneus avant chaque départ. Si la bande de roulement centrale a atteint la limite spécifiée, si un clou ou des éclats de verre sont incrustés dans le pneu ou si son flanc est craquelé, faire remplacer immédiatement le pneu par un concessionnaire Yamaha.

Profondeur de sculpture de pneu minimale (avant et arrière) :
1.6 mm (0.06 in)

N.B.

La limite de profondeur des sculptures peut varier selon les législations nationales. Il faut toujours se conformer à la législation du pays dans lequel on utilise le véhicule.

FWA10472

AVERTISSEMENT

- Faire remplacer par un concessionnaire Yamaha tout pneu usé à l'excès. La conduite avec des pneus usés compromet la stabilité du véhicule et est en outre illégale.

- Le remplacement des pièces se rapportant aux freins et aux roues doit être confié à un concessionnaire Yamaha, car celui-ci possède les connaissances et l'expérience nécessaires à ces travaux.
- Après avoir remplacé un pneu, éviter de faire de la vitesse jusqu'à ce que le pneu soit "rodé" et ait acquis toutes ses caractéristiques.

Renseignements sur les pneus

Ce modèle est équipé de pneus sans chambre à air (Tubeless) et de valves de gonflage.

Les pneus s'usent, même s'ils n'ont pas été utilisés ou n'ont été utilisés qu'occasionnellement. Des craquelures sur la bande de roulement et les flancs du pneu, parfois accompagnées d'une déformation de la carcasse, sont des signes significatifs du vieillissement du pneu. Les vieux pneus et les pneus usagés doivent être contrôlés par des professionnels du pneumatique afin de s'assurer qu'ils peuvent encore servir.

FWA10462

AVERTISSEMENT

Les pneus avant et arrière doivent être de la même conception et du même fabricant afin de garantir une bonne tenue de route et éviter les accidents.

Après avoir subi de nombreux tests, seuls les pneus cités ci-après ont été homologués par Yamaha pour ce modèle.

Pneu avant :

Taille :
110/70-17M/C (54H)
Fabricant/modèle :
MICHELIN/PILOT STREET

Pneu arrière :

Taille :
140/70-17M/C (66H)
Fabricant/modèle :
MICHELIN/PILOT STREET

Roues coulées

Pour assurer un fonctionnement optimal, une longue durée de service et une bonne sécurité de conduite, prendre note des points suivants concernant les roues recommandées.

- Avant chaque démarrage, il faut s'assurer que les jantes de roue ne sont pas craquelées, qu'elles n'ont pas de saut et ne sont ni voilées ni autrement endommagées. Si une roue est endommagée de quelque façon, la faire remplacer par un concessionnaire Yamaha. Ne jamais tenter une quelconque réparation sur une roue. Toute roue déformée ou craquelée doit être remplacée.
- Il faut équilibrer une roue à chaque fois que le pneu ou la roue sont remplacés ou remis en place après démontage. Une roue mal équilibrée se traduit par un mauvais rendement, une mauvaise tenue de route et réduit la durée de service du pneu.

Réglage de la garde du levier d'embrayage

Mesurer la garde du levier d'embrayage comme illustré.

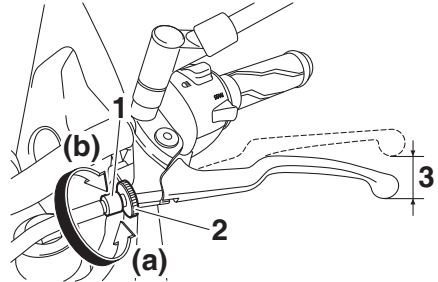

1. Vis de réglage de la garde du levier d'embrayage
2. Contre-écrou
3. Garde du levier d'embrayage

Garde du levier d'embrayage :
10.0–15.0 mm (0.39–0.59 in)

Contrôler régulièrement la garde du levier d'embrayage et, si nécessaire, la régler comme suit.

Pour augmenter la garde du levier d'embrayage, tourner le boulon de réglage de la garde au levier d'embrayage dans le sens (a). Pour la réduire, tourner le boulon de réglage dans le sens (b).

N.B.

Si on ne parvient pas à obtenir la garde du levier d'embrayage spécifiée, procéder comme suit :

1. Desserrer le câble d'embrayage en tournant le boulon de réglage au levier d'embrayage à fond dans le sens (a).
2. Desserrer le contre-écrou au carter moteur.

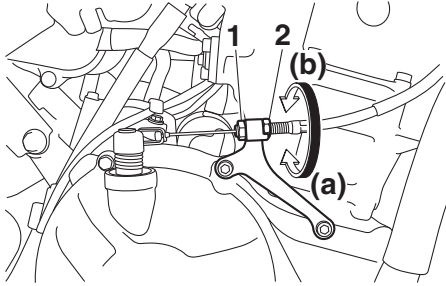

1. Contre-écrou
2. Écrou de réglage de la garde du levier d'embrayage
3. Pour augmenter la garde du levier d'embrayage, tourner l'écrou de réglage de la garde dans le sens (a). Pour la réduire, tourner l'écrou de réglage dans le sens (b).
4. Serrer le contre-écrou.

Contrôle de la garde du levier de frein

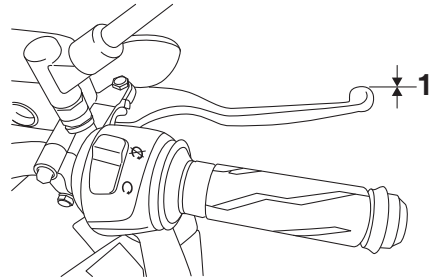

1. Garde nulle au levier de frein

La garde à l'extrémité du levier de frein doit être inexistante. Si ce n'est pas le cas, faire contrôler le circuit des freins par un concessionnaire Yamaha.

FWA14212

AVERTISSEMENT

Une sensation de mollesse dans le levier de frein pourrait signaler la présence d'air dans le circuit de freinage. Dans ce cas, ne pas utiliser le véhicule avant d'avoir fait purger le circuit par un concessionnaire Yamaha. La présence d'air dans le circuit hydraulique réduit la puissance de freinage et cela pourrait provoquer la perte de contrôle du véhicule et être la cause d'un accident.

Contacteurs de feu stop

FAU36505

Le feu stop doit s'allumer juste avant que le freinage ait lieu. Le feu stop est activé par des contacteurs raccordés au levier de frein et à la pédale de frein. Les contacteurs de feu stop étant des composants du système d'antiblocage des roues, ils ne doivent être réparés que par un concessionnaire Yamaha.

Contrôle des plaquettes de frein avant et arrière

FAU22393

Contrôler l'usure des plaquettes de frein avant et arrière aux fréquences spécifiées dans le tableau des entretiens et graissages périodiques.

Plaquettes de frein avant

FAU22432

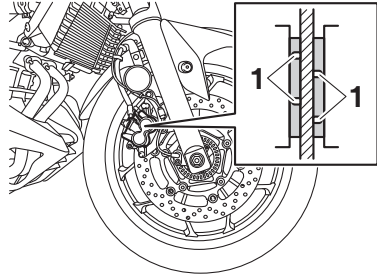

1. Rainure d'indication d'usure de plaquette de frein

Sur chaque plaquette de frein avant figurent des rainures d'indication d'usure. Ces rainures permettent de contrôler l'usure des plaquettes sans devoir démonter le frein. Contrôler l'usure des plaquettes en vérifiant les rainures. Si une plaquette de frein est usée au point que ses rainures ont presque disparu, faire remplacer la paire de plaquettes par un concessionnaire Yamaha.

Entretien périodique et réglage

FAU36721

FAU40262

Plaquettes de frein arrière

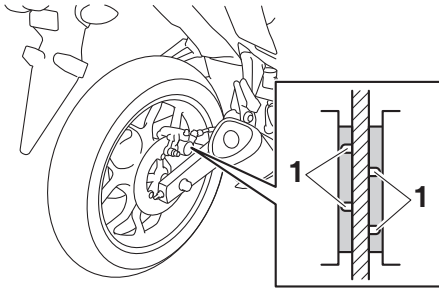

1. Rainure d'indication d'usure de plaquette de frein

Sur chaque plaquette de frein arrière figurent des rainures d'indication d'usure. Ces rainures permettent de contrôler l'usure des plaquettes sans devoir démonter le frein. Contrôler l'usure des plaquettes en vérifiant les rainures. Si une plaquette de frein est usée au point que ses rainures ont presque disparu, faire remplacer la paire de plaquettes par un concessionnaire Yamaha.

Contrôle du niveau du liquide de frein

Avant de démarrer, s'assurer que le niveau du liquide de frein dépasse le repère de niveau minimum. S'assurer que le haut du réservoir est à l'horizontale avant de vérifier le niveau du liquide de frein. Faire l'appoint de liquide de frein si nécessaire.

Frein avant

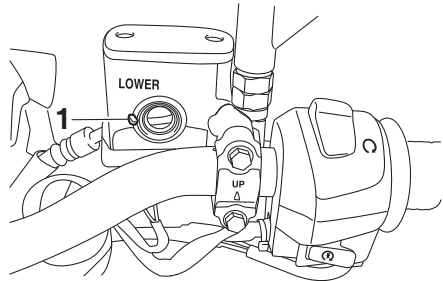

1. Repère de niveau minimum

Frein arrière

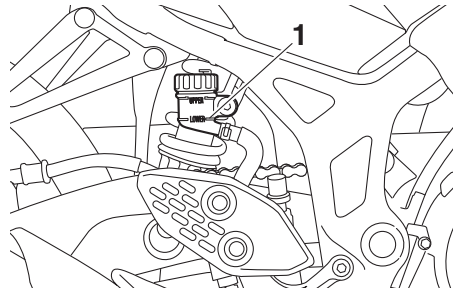

1. Repère de niveau minimum

Liquide de frein spécifié :
DOT 4

FWA16011

AVERTISSEMENT

Un entretien incorrect peut entraîner la perte de capacité de freinage. Prendre les précautions suivantes :

Entretien périodique et réglage

- **Un niveau du liquide de frein insuffisant pourrait provoquer la formation de bulles d'air dans le circuit de freinage, ce qui réduirait l'efficacité des freins.**
- **Nettoyer le bouchon de remplissage avant de le retirer. Utiliser exclusivement du liquide de frein DOT 4 provenant d'un bidon neuf.**
- **Utiliser uniquement le liquide de frein spécifié, sous peine de risquer d'abîmer les joints en caoutchouc, ce qui provoquerait une fuite.**
- **Toujours faire l'appoint avec un liquide de frein du même type que celui qui se trouve dans le circuit. L'ajout d'un liquide de frein autre que le DOT 4 risque de provoquer une réaction chimique nuisible.**
- **Veiller à ne pas laisser pénétrer d'eau ni des poussières dans le réservoir de liquide de frein. L'eau abaisse nettement le point d'ébullition du liquide et risque de provoquer un bouchon de vapeur ou "vapor lock"; la crasse risque d'obstruer les valves du système hydraulique ABS.**

frein diminue soudainement, faire contrôler le véhicule par un concessionnaire Yamaha avant de reprendre la route.

FCA17641

ATTENTION

Le liquide de frein risque d'endommager les surfaces peintes ou en plastique. Toujours essuyer soigneusement toute trace de liquide renversé.

L'usure des plaquettes de frein entraîne une baisse progressive du niveau du liquide de frein. Un niveau de liquide bas peut signaler l'usure des plaquettes ou la présence d'une fuite dans le circuit de frein ; il convient dès lors de contrôler l'usure des plaquettes et l'étanchéité du circuit de frein. Si le niveau du liquide de

Entretien périodique et réglage

Changement du liquide de frein

FAU22734

Faire remplacer le liquide de frein tous les 2 ans par un concessionnaire Yamaha. Faire également remplacer les joints de maître-cylindre et d'étrier de frein, ainsi que les durites de frein aux fréquences indiquées ci-dessous ou plus tôt si elles sont endommagées ou qu'elles fuient.

- Joints de frein : tous les 2 ans
- Durites de frein : tous les 4 ans

Tension de la chaîne de transmission

FAU22762

Contrôler et, si nécessaire, régler la tension de la chaîne de transmission avant chaque départ.

Contrôle de la tension de la chaîne de transmission

FAU2277G

1. Dresser la moto sur sa béquille latérale.

N.B.

Le contrôle et le réglage de la tension de la chaîne de transmission doit se faire sans charge aucune sur la moto.

2. Engager le point mort.
3. Mesurer la tension comme illustré.

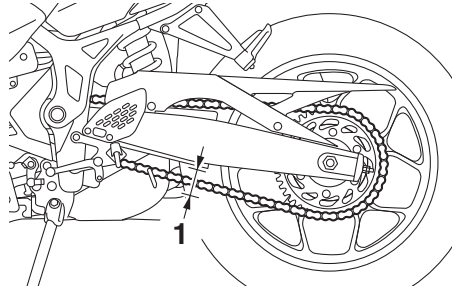

1. Tension de la chaîne de transmission

Tension de la chaîne de transmission :

35.0–45.0 mm (1.38–1.77 in)

4. Si la tension de la chaîne de transmission est incorrecte, la régler comme suit. **ATTENTION : Une chaîne mal tendue impose des efforts excessifs au moteur et à d'autres pièces essentielles, et risque de sauter ou de casser. Si la tension de la chaîne de transmission est supérieure à , la chaîne peut endommager le cadre, le bras oscillant et d'autres pièces. Pour éviter ce problème, veiller à ce**

Entretien périodique et réglage

que la tension de la chaîne de transmission soit toujours dans les limites spécifiées. [FCA17791]

FAU62983

Réglage de la tension de la chaîne de transmission

Consulter un concessionnaire Yamaha avant de régler la tension de la chaîne de transmission.

1. Retirer le capuchon du tendeur de chaîne de transmission, puis desserrer l'écrou d'axe et le contre-écrou de chaque côté du bras oscillant.

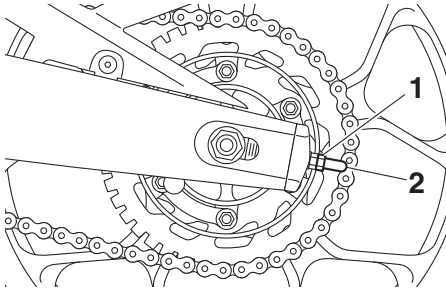

1. Contre-écrou
2. Cache du tendeur de chaîne de transmission

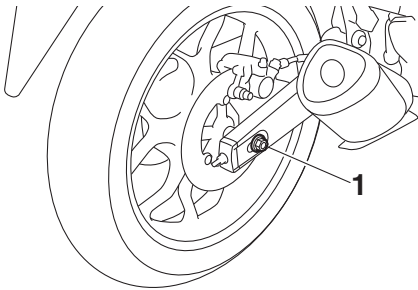

1. Écrou d'axe
2. Pour tendre la chaîne de transmission, tourner l'écrou de réglage de la tension de chaque côté du bras oscillant dans le sens (a). Pour détendre la chaîne de transmission, tourner

l'écrou de réglage de chaque côté du bras oscillant dans le sens (b), puis pousser la roue arrière vers l'avant.

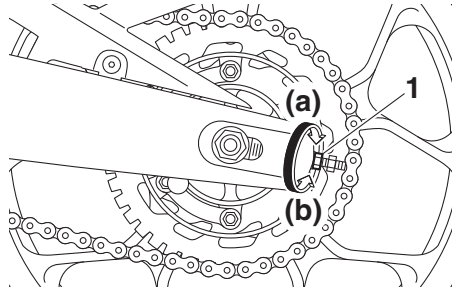

1. Écrou de réglage de la tension de la chaîne de transmission

N.B.

Se servir des repères d'alignement situés de part et d'autre du bras oscillant afin de régler les deux tendeurs de chaîne de transmission de façon identique, et donc, de permettre un alignement de roue correct.

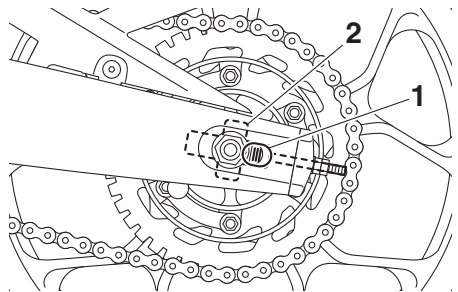

1. Repères d'alignement
2. Tendeur de chaîne de transmission
3. Serrer l'écrou d'axe, puis serrer les contre-écrous à leur couple de serrage spécifique.

Couples de serrage :

- Écrou d'axe :
57 N·m (5.7 kgf·m, 42 lb·ft)
- Contre-écrou :
16 N·m (1.6 kgf·m, 12 lb·ft)

4. S'assurer que les tendeurs de chaîne sont réglés de la même façon, que la tension de la chaîne est correcte, et que la chaîne se déplace sans accroc.
5. Reposer les capuchons du tendeur de chaîne de transmission.

Nettoyage et graissage de la chaîne de transmission

Il faut nettoyer et lubrifier la chaîne de transmission aux fréquences spécifiées dans le tableau des entretiens et graissages périodiques, sinon elle s'usera rapidement, surtout lors de la conduite dans les régions humides ou poussiéreuses. Entretien de la chaîne de transmission comme suit.

FCA10584

ATTENTION

Il faut lubrifier la chaîne de transmission après avoir lavé la moto et après avoir roulé sous la pluie ou des surfaces mouillées.

1. Laver la chaîne à l'aide de pétrole et d'une petite brosse à poils doux.
ATTENTION : Ne pas nettoyer la chaîne de transmission à la vapeur, au jet à forte pression ou à l'aide de dissolvants inappropriés, car cela endommagerait ses joints toriques.

[FCA11122]

2. Essuyer soigneusement la chaîne.
3. Lubrifier abondamment la chaîne avec un lubrifiant spécial pour chaîne à joints toriques. **ATTENTION : Ne pas utiliser de l'huile moteur ni tout autre lubrifiant, car ceux-ci pourraient contenir des additifs qui endommageraient les joints toriques de la chaîne de transmission.** [FCA11112]

Contrôle et lubrification des câbles

Il faut contrôler le fonctionnement et l'état de tous les câbles de commande avant chaque départ. Il faut en outre lubrifier les câbles et leurs extrémités quand nécessaire. Si un câble est endommagé ou si son fonctionnement est dur, le faire contrôler et remplacer, si nécessaire, par un concessionnaire Yamaha. **AVERTISSEMENT ! Veiller à ce que les gaines de câble et les logements de câble soient en bon état, sans quoi les câbles vont rouiller rapidement, ce qui risquerait d'empêcher leur bon fonctionnement. Remplacer tout câble endommagé dès que possible afin d'éviter un accident.** [FWA10712]

Lubrifiant recommandé :

Lubrifiant Yamaha pour câbles ou autre lubrifiant approprié

Contrôle et lubrification de la poignée et du câble des gaz

Contrôler le fonctionnement de la poignée des gaz avant chaque départ. Il convient en outre de faire lubrifier le câble par un concessionnaire Yamaha aux fréquences spécifiées dans le tableau des entretiens et graissages périodiques.

Entretien périodique et réglage

FAU44276

Contrôle et lubrification de la pédale de frein et du sélecteur

Contrôler le fonctionnement de la pédale de frein et du sélecteur avant chaque départ et lubrifier les articulations quand nécessaire.

Pédale de frein

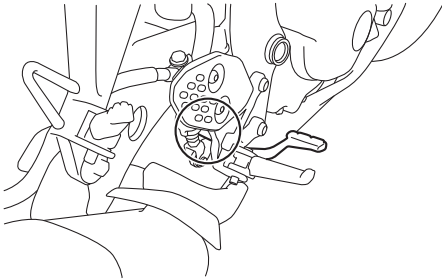

Sélecteur au pied

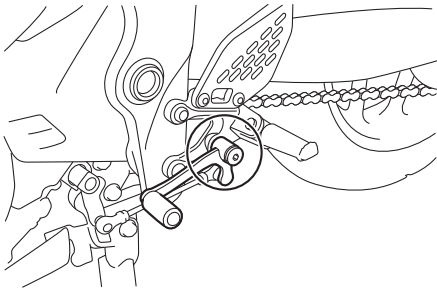

Lubrifiant recommandé :

Graisse à base de savon au lithium

FAU23144

Contrôle et lubrification des leviers de frein et d'embrayage

Contrôler le fonctionnement des leviers de frein et d'embrayage avant chaque départ et lubrifier les articulations de levier quand nécessaire.

Levier de frein

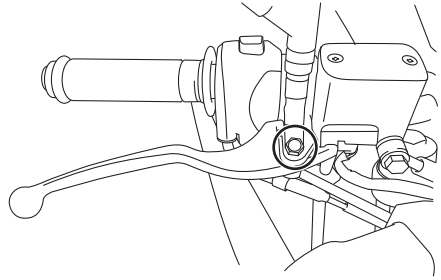

Levier d'embrayage

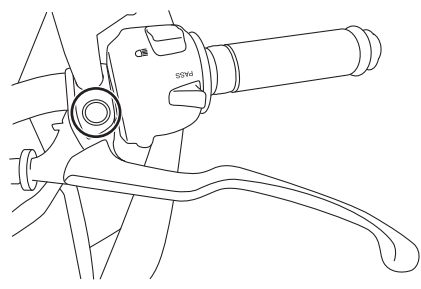

Lubrifiants recommandés :

Levier de frein :

Graisse silicone

Levier d'embrayage :

Graisse à base de savon au lithium

Entretien périodique et réglage

Contrôle et lubrification de la béquille latérale

FAU23203

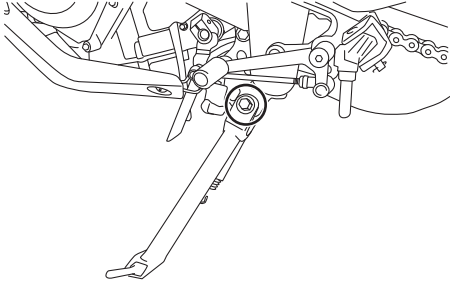

Contrôler le fonctionnement de la béquille latérale avant chaque départ et lubrifier son articulation et les points de contact des surfaces métalliques quand nécessaire.

FWA10732

AVERTISSEMENT

Si la béquille latérale ne se déploie et ne se replie pas en douceur, la faire contrôler et, si nécessaire, réparer par un concessionnaire Yamaha. Une béquille latérale déployée risque de toucher le sol et de distraire le pilote, qui pourrait perdre le contrôle du véhicule.

Lubrifiant recommandé :
Graisse à base de savon au lithium

Lubrification des pivots du bras oscillant

FAUM1653

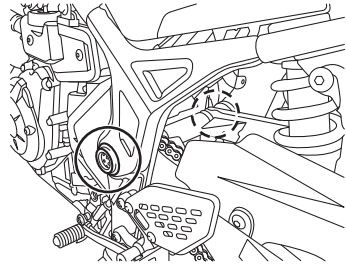

Faire contrôler les pivots du bras oscillant par un bras oscillant aux fréquences spécifiées dans le tableau des entretiens et graissages périodiques.

Lubrifiant recommandé :
Graisse à base de savon au lithium

6

Contrôle de la fourche

Il faut contrôler l'état et le fonctionnement de la fourche en procédant comme suit aux fréquences spécifiées dans le tableau des entretiens et graissages périodiques.

Contrôle de l'état général

S'assurer que les tubes plongeurs ne sont ni griffés ni endommagés et que les fuites d'huile ne sont pas importantes.

Contrôle du fonctionnement

1. Placer le véhicule sur un plan horizontal et veiller à ce qu'il soit dressé à la verticale. **AVERTISSEMENT ! Pour éviter les accidents corporels, caler solidement le véhicule pour qu'il ne puisse se renverser.** [FWA10752]
2. Tout en actionnant le frein avant, appuyer fermement à plusieurs reprises sur le guidon afin de contrôler si la fourche se comprime et se détend en douceur.

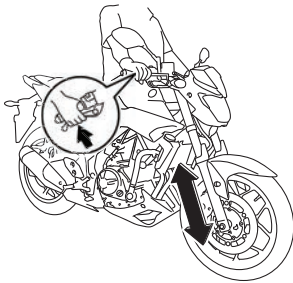

Contrôle de la direction

Des roulements de direction usés ou desserrés peuvent représenter un danger. Il convient dès lors de vérifier le fonctionnement de la direction en procédant comme suit aux fréquences spécifiées dans le tableau des entretiens et graissages périodiques.

1. Soulever la roue avant. (Voir page 6-38.) **AVERTISSEMENT ! Pour éviter les accidents corporels, caler solidement le véhicule pour qu'il ne puisse se renverser.** [FWA10752]
2. Maintenir la base des bras de fourche et essayer de les déplacer vers l'avant et l'arrière. Si un jeu quelconque est ressenti, faire contrôler et, si nécessaire, réparer la direction par un concessionnaire Yamaha.

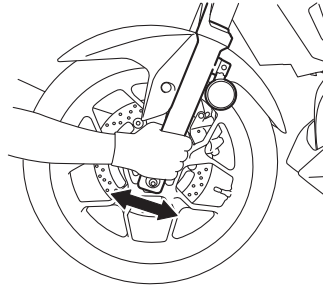

FCA10591

ATTENTION

Si la fourche est endommagée ou si elle ne fonctionne pas en douceur, la faire contrôler et, si nécessaire, réparer par un concessionnaire Yamaha.

Contrôle des roulements de roue

FAU23292

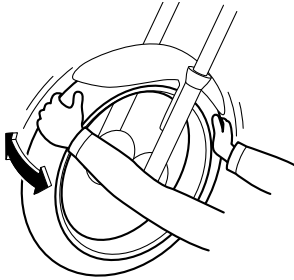

Contrôler les roulements de roue avant et arrière aux fréquences spécifiées dans le tableau des entretiens et graissages périodiques. Si le moyeu de roue a du jeu ou si la roue ne tourne pas régulièrement, faire contrôler les roulements de roue par un concessionnaire Yamaha.

Batterie

FAU62521

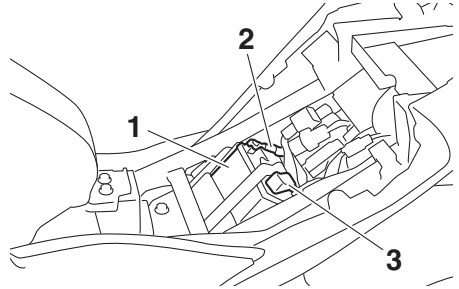

1. Batterie
2. Câble négatif de batterie (noir)
3. Câble positif de batterie (rouge)

La batterie se trouve sous la selle du pilote. (Voir page 3-20.)

La batterie de ce véhicule est de type plomb-acide à régulation par soupape (VRLA). Il n'est pas nécessaire de contrôler le niveau d'électrolyte ni d'ajouter de l'eau distillée. Il convient toutefois de vérifier la connexion des câbles de batterie et de resserrer, si nécessaire.

FWA10761

AVERTISSEMENT

- **L'électrolyte de batterie est extrêmement toxique, car l'acide sulfurique qu'il contient peut causer de graves brûlures. Éviter tout contact d'électrolyte avec la peau, les yeux ou les vêtements et toujours se protéger les yeux lors de travaux à proximité d'une batterie. En cas de contact avec de l'électrolyte, effectuer les PREMIERS SOINS suivants.**
 - **EXTERNE** : rincer abondamment à l'eau courante.
 - **INTERNE** : boire beaucoup d'eau ou de lait et consulter immédiatement un médecin.
 - **YEUX** : rincer à l'eau courante pendant 15 minutes et consulter rapidement un médecin.

Entretien périodique et réglage

- Les batteries produisent de l'hydrogène, un gaz inflammable. Éloigner la batterie des étincelles, flammes, cigarettes, etc., et toujours veiller à bien ventiler la pièce où l'on recharge une batterie, si la charge est effectuée dans un endroit clos.
- **TENIR TOUTE BATTERIE HORS DE PORTÉE DES ENFANTS.**

FCA10621

ATTENTION

Ne jamais enlever le capuchon d'étanchéité des éléments de la batterie, sous peine d'endommager la batterie de façon irréversible.

Charge de la batterie

Confier la charge de la batterie à un concessionnaire Yamaha dès que possible si elle semble être déchargée. Ne pas oublier qu'une batterie se décharge plus rapidement si le véhicule est équipé d'accessoires électriques.

FCA16522

ATTENTION

Recourir à un chargeur spécial à tension constante pour charger les batteries de type plomb-acide à régulation par soupape (VRLA). Le recours à un chargeur de batterie conventionnel endommagerait la batterie.

Entreposage de la batterie

1. Quand le véhicule est remis pendant un mois ou plus, déposer la batterie, la recharger complètement et la ranger dans un endroit frais et sec.
ATTENTION : Avant de déposer la batterie, s'assurer d'avoir tourné la clé sur "⊗", puis débrancher le câble négatif avant de débrancher le câble positif. [FCA17712]

2. Quand la batterie est remise plus de deux mois, il convient de la contrôler au moins une fois par mois et de la recharger quand nécessaire.
3. Charger la batterie au maximum avant de la remonter sur le véhicule.
ATTENTION : Avant de reposer la batterie, s'assurer d'avoir tourné la clé sur "⊗", puis brancher le câble positif avant de brancher le câble négatif. [FCA17722]
4. Après avoir remonté la batterie, toujours veiller à connecter correctement ses câbles aux bornes.

FCA16531

ATTENTION

Toujours veiller à ce que la batterie soit chargée. Remiser une batterie déchargée risque de l'endommager de façon irréversible.

FAUN0821

Remplacement des fusibles

Le fusible principal se trouve sous la selle du passager.

Procéder comme suit pour accéder au fusible principal.

1. Retirer la selle du passager. (Voir page 3-20.)
2. Déposer le plateau après avoir retiré ses rivets démontables.

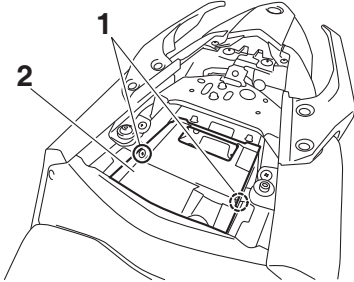

1. Rivet démontable
2. Plateau

3. Tirer vers l'arrière le cache du relais du démarreur, puis débrancher le coupleur de relais du démarreur comme illustré.

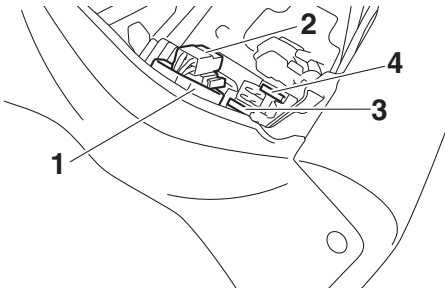

1. Cache du relais de démarreur
2. Coupleur de relais de démarreur
3. Fusible principal
4. Fusible principal de recharge

4. Brancher le coupleur du relais du démarreur, puis faire glisser le cache dans sa position d'origine.
5. Remettre le plateau en place, puis reposer les rivets démontables.

6. Remettre la selle du passager en place.

Le boîtier à fusibles 1 se trouve derrière le cache central. (Voir page 3-20.)

Boîtier à fusibles 1

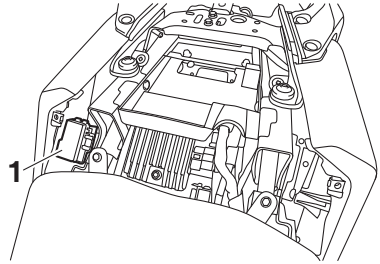

1. Boîtier à fusibles 1

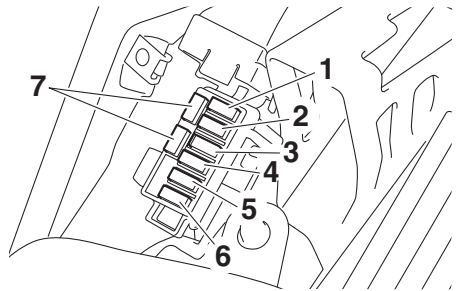

1. Fusible d'allumage
2. Fusible du système de signalisation
3. Fusible du bloc de commande ABS
4. Fusible de sauvegarde (montre)
5. Fusible de phare
6. Fusible du moteur du ventilateur de radiateur
7. Fusible de recharge

Le boîtier à fusibles 2 est situé sous la selle du pilote. (Voir page 3-20.)

Entretien périodique et réglage

Boîtier à fusibles 2

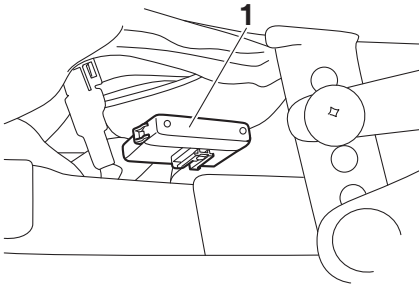

1. Boîtier à fusibles 2

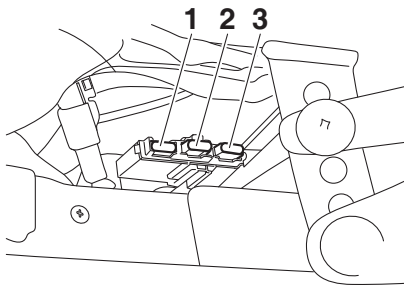

1. Fusible de rechange
2. Fusible du solénoïde d'ABS
3. Fusible du moteur ABS

Si un fusible est grillé, le remplacer comme suit.

1. Tourner la clé de contact sur “” et éteindre le circuit électrique concerné.
2. Déposer le fusible grillé et le remplacer par un fusible neuf de l'intensité spécifiée. **AVERTISSEMENT ! Ne pas utiliser de fusible de calibre supérieur à celui recommandé afin d'éviter de gravement endommager l'installation électrique, voire de provoquer un incendie.** [FWA15132]

Fusibles spécifiés :

- Fusible principal:
30.0 A
- Fusible de phare:
15.0 A
- Fusible du système de signalisation:
7.5 A
- Fusible d'allumage:
15.0 A
- Fusible du moteur du ventilateur de radiateur:
7.5 A
- Fusible du moteur ABS:
30.0 A
- Fusible du solénoïde d'ABS:
15.0 A
- Fusible du bloc de commande ABS:
7.5 A
- Fusible de sauvegarde:
7.5 A

3. Tourner la clé de contact sur “” et allumer le circuit électrique concerné afin de vérifier si le dispositif électrique fonctionne.
4. Si le fusible neuf grille immédiatement, faire contrôler l'installation électrique par un concessionnaire Yamaha.

Remplacement de l'ampoule du phare

FAU68470

Ce modèle est équipé d'un phare à ampoule halogène. Si une ampoule de phare est grillée, la faire remplacer, et au besoin, faire régler le faisceau par un concessionnaire Yamaha.

ATTENTION

FCA17871

Lentille de phare :

Ne pas coller de pellicules colorées ni autres adhésifs sur la lentille du phare.

Ne pas monter une ampoule de phare d'un wattage supérieur à celui spécifié.

Veilleuse

FAU44941

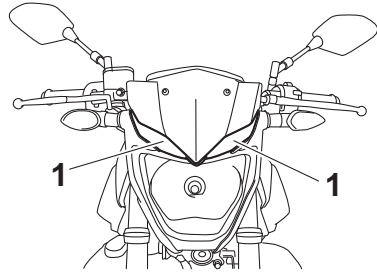

1. Veilleuse

La veilleuse est équipée d'une DEL.
Si la veilleuse ne s'allume pas, la faire contrôler par un concessionnaire Yamaha.

Feu arrière/stop

Le feu arrière/stop est équipé d'une DEL. Si le feu arrière/stop ne s'allume pas, le faire contrôler par un concessionnaire Yamaha.

Remplacement d'une ampoule de clignotant

1. Retirer la lentille du clignotant après avoir retiré la vis.

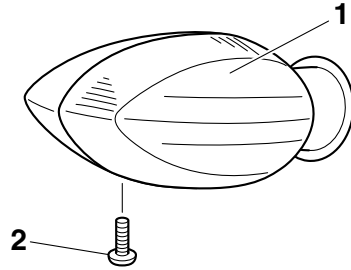

1. Lentille du clignotant
2. Vis

2. Retirer la douille et l'ampoule du clignotant en tournant la douille dans le sens inverse des aiguilles d'une montre.

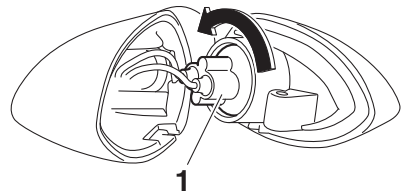

1. Douille d'ampoule de clignotant
3. Extraire l'ampoule grillée en tirant sur celle-ci.
4. Monter une ampoule neuve dans la douille.
5. Reposer l'ampoule et sa douille en tournant cette dernière dans le sens des aiguilles d'une montre.
6. Remettre la lentille de clignotant en place et la fixer avec la vis.
ATTENTION : Ne pas serrer la vis à l'excès afin de ne pas risquer de casser la lentille. [FCA11192]

FAU62670

Remplacement de l'ampoule de l'éclairage de la plaque d'immatriculation

1. Retirer la bavette après avoir retiré ses rivets démontables.

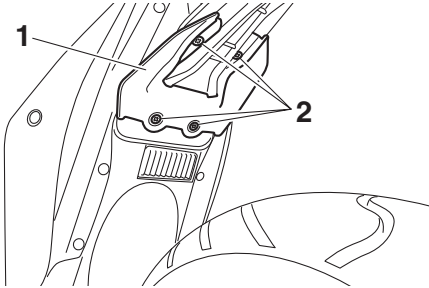

1. Cache pare-boue
2. Rivet démontable

2. Retirer le cache inférieur du garde-boue arrière après avoir retiré les boulons et les vis.

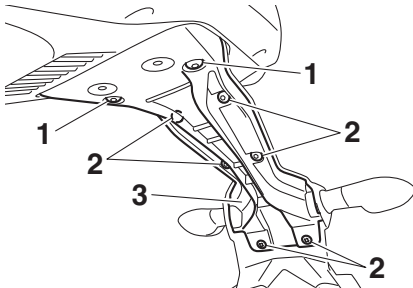

1. Vis
2. Vis
3. Cache inférieur du garde-boue arrière

3. Tirer sur la douille de l'ampoule de l'éclairage de la plaque d'immatriculation pour déposer la douille et l'ampoule.
4. Extraire l'ampoule grillée en tirant sur celle-ci.

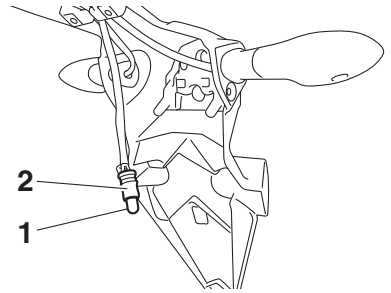

1. Ampoule d'éclairage de la plaque d'immatriculation
2. Douille d'ampoule d'éclairage de la plaque d'immatriculation
5. Monter une ampoule neuve dans la douille.
6. Reposer l'ampoule et sa douille en appuyant sur cette dernière.
7. Remettre le cache inférieur du garde-boue arrière en place et le fixer à l'aide des boulons et des vis.
8. Remettre la bavette en place et la fixer à l'aide des rivets démontables.

Calage de la moto

Ce modèle n'étant pas équipé d'une béquille centrale, il convient de prendre les précautions suivantes avant de démonter une roue ou avant d'effectuer tout autre travail qui requiert de dresser la moto à la verticale. S'assurer que la moto est stable et à la verticale avant de commencer l'entretien. Une solide caisse en bois placée sous le moteur peut améliorer la stabilité.

Entretien de la roue avant

1. Immobiliser l'arrière de la moto à l'aide d'une béquille de levage, si l'on dispose de deux béquilles de levage, ou en plaçant un cric de moto sous le cadre, devant la roue arrière.
2. Se servir ensuite d'une béquille de levage pour surélever la roue avant.

Entretien de la roue arrière

Surélever la roue arrière à l'aide d'une béquille de levage, si disponible, ou en plaçant un cric de moto des deux côtés du cadre, devant la roue arrière ou des deux côtés du bras oscillant.

Diagnostic de pannes

Bien que les véhicules Yamaha subissent une inspection rigoureuse à la sortie d'usine, une panne peut toujours survenir. Toute défaillance des systèmes d'alimentation, de compression ou d'allumage, par exemple, peut entraîner des problèmes de démarrage et une perte de puissance.

Les schémas de diagnostic de pannes ci-après permettent d'effectuer rapidement et en toute facilité le contrôle de ces pièces essentielles. Si une réparation quelconque est requise, confier la moto à un concessionnaire Yamaha, car ses techniciens qualifiés disposent des connaissances, du savoir-faire et des outils nécessaires à son entretien adéquat.

Pour tout remplacement, utiliser exclusivement des pièces Yamaha d'origine. En effet, les pièces d'autres marques peuvent sembler identiques, mais elles sont souvent de moindre qualité. Ces pièces s'useront donc plus rapidement et leur utilisation pourrait entraîner des réparations onéreuses.

FWA15142



AVERTISSEMENT

Lors de la vérification du circuit d'alimentation, ne pas fumer, et s'assurer de l'absence de flammes nues ou d'étincelles à proximité, y compris de veilleuses de chauffe-eau ou de chaudières. L'essence et les vapeurs d'essence peuvent s'enflammer ou exploser, et provoquer des blessures et des dommages matériels graves.

Schémas de diagnostic de pannes

Problèmes de démarrage ou mauvais rendement du moteur

1. Carburant

Contrôler le niveau de carburant dans le réservoir de carburant.

Niveau de carburant suffisant

Contrôler la batterie.

Réservoir de carburant vide

Faire le plein de carburant.

Le moteur ne se met pas en marche.
Contrôler la batterie.

2. Batterie

Actionner le démarreur électrique.

Le démarreur tourne rapidement.

La batterie est en bon état.

Le démarreur tourne lentement.

Contrôler la connexion des câbles de la batterie et faire recharger la batterie par un concessionnaire Yamaha si nécessaire.

Le moteur ne se met pas en marche.
Contrôler l'allumage.

3. Allumage

Déposer les bougies et contrôler les électrodes.

Humides

Essuyer à l'aide d'un chiffon sec et rectifier l'écartement des électrodes ou remplacer les bougies.

Sèches

Faire contrôler le véhicule par un concessionnaire Yamaha.

Actionner le démarreur électrique.

Le moteur ne se met pas en marche.
Contrôler la compression.

4. Compression

Actionner le démarreur électrique.

Compression

Le moteur ne se met pas en marche.
Faire contrôler le véhicule par un concessionnaire Yamaha.

Pas de compression

Faire contrôler le véhicule par un concessionnaire Yamaha.

Entretien périodique et réglage

Surchauffe du moteur

FWAT1041

! AVERTISSEMENT

- Ne pas enlever le bouchon du radiateur quand le moteur et le radiateur sont chauds. Du liquide chaud et de la vapeur risquent de jaillir sous forte pression et de provoquer des brûlures. Veiller à attendre que le moteur ait refroidi.
- Disposer un chiffon épais ou une serviette sur le bouchon du radiateur, puis le tourner lentement dans le sens inverse des aiguilles d'une montre jusqu'au point de détente afin de faire tomber la pression résiduelle. Une fois que le sifflement s'est arrêté, appuyer sur le bouchon tout en le tournant dans le sens inverse des aiguilles d'une montre, puis l'enlever.

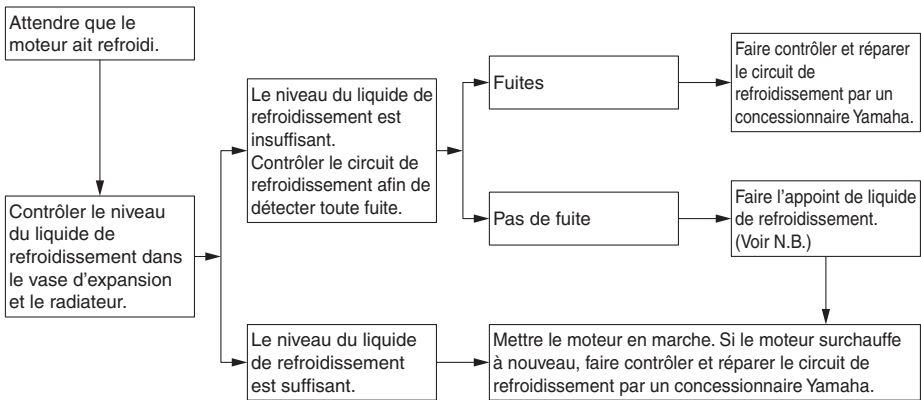

6

N.B.

Si le liquide de refroidissement recommandé n'est pas disponible, on peut utiliser de l'eau du robinet, à condition de la remplacer dès que possible par le liquide prescrit.

Remarque concernant les pièces de couleur mate

FAU37834

FAU54661

ATTENTION

FCA15193

Certains modèles sont équipés de pièces à finition mate. Demander conseil à un concessionnaire Yamaha au sujet des produits d'entretien à utiliser avant de procéder au nettoyage du véhicule. L'emploi de brosses, de produits chimiques mordants ou de détachants griffera ou endommagera la surface de ces pièces. Il convient également de ne pas enduire les pièces à finition mate de cire.

Soin

Un des attraits incontestés d'une moto réside dans la mise à nu de son anatomie, ce qui est toutefois source de vulnérabilité. Rouille et corrosion peuvent apparaître, même sur des pièces de très bonne qualité. Si un tube d'échappement rouillé peut passer inaperçu sur une voiture, l'effet sur une moto est plutôt disgracieux. Un entretien adéquat régulier lui permettra non seulement de conserver son allure et son rendement et de prolonger sa durée de service, mais est également indispensable afin de conserver les droits de la garantie.

Avant le nettoyage

1. Une fois le moteur refroidi, recouvrir la sortie du pot d'échappement à l'aide d'un sachet en plastique.
2. S'assurer que tous les bouchons, capuchons, couvercles et caches, ainsi que les fiches rapides et les connecteurs électriques, y compris les capuchons de bougie, sont fermement et correctement mis en place.
3. Éliminer les taches tenaces, telles que de l'huile carbonisée sur le carter moteur, à l'aide d'un dégraissant et d'une brosse en veillant à ne jamais en appliquer sur les joints, les pignons, la chaîne de transmission et les axes de roue. Toujours rincer la crasse et le dégraissant à l'eau.

Nettoyage

FCA10773

ATTENTION

- Éviter de nettoyer les roues, surtout celles à rayons, avec des produits nettoyants trop acides. S'il s'avère nécessaire d'utiliser ce type de produit afin d'éliminer des taches tenaces, veiller à ne pas l'appliquer plus longtemps que prescrit. Rincer

Soin et remisage de la moto

ensuite abondamment à l'eau, sécher immédiatement, puis vaporiser un produit anticorrosion.

- Un nettoyage incorrect risque d'endommager les pièces en plastique (caches et carénages, pare-brise, les lentilles de phare ou d'instrument, etc.) et les pots d'échappement. Nettoyer les pièces en plastique exclusivement à l'eau claire et en se servant d'éponges ou chiffons doux. Si toutefois on ne parvient pas à nettoyer parfaitement les pièces en plastique, on peut ajouter un peu de détergent doux à l'eau. Bien veiller à rincer abondamment à l'eau afin d'éliminer toute trace de détergent, car celui-ci abîmerait les pièces en plastique.
- Éviter tout contact de produits chimiques mordants sur les pièces en plastique. Ne pas utiliser des éponges ou chiffons imbibés de produits nettoyants abrasifs, de dissolvant ou diluant, d'essence, de dérouilleur, d'antirouille, d'antigel ou d'électrolyte.
- Ne pas utiliser des portiques de lavage à haute pression ou au jet de vapeur. Cela provoquerait des infiltrations d'eau qui endommageraient les pièces suivantes : joints (de roulements de roue, de roulement de bras oscillant, de fourche et de freins), composants électriques (fiches rapides, connecteurs, instruments, contacteurs et feux) et les mises à l'air.
- Motos équipées d'un pare-brise : ne pas utiliser de produits de nettoyage abrasifs ni des éponges dures afin d'éviter de griffer ou de ternir. Certains produits de nettoyage pour plastique risquent de griffer le pare-brise. Faire un essai sur une zone en dehors du champ

de vision afin de s'assurer que le produit ne laisse pas de trace. Si le pare-brise est griffé, utiliser un bon agent de polissage pour plastiques après le nettoyage.

Après utilisation dans des conditions normales

Nettoyer la crasse à l'eau chaude additionnée de détergent doux et d'une éponge douce et propre, puis rincer abondamment à l'eau claire. Recourir à une brosse à dents ou à un goupillon pour nettoyer les pièces difficile d'accès. Pour faciliter l'élimination des taches plus tenaces et des insectes, déposer un chiffon humide sur ceux-ci quelques minutes avant de procéder au nettoyage.

Après utilisation sous la pluie, à proximité de la mer ou sur des routes salées

L'eau accentue l'effet corrosif du sel marin et du sel répandu sur les routes en hiver. Il convient dès lors d'effectuer les travaux suivants après chaque randonnée sous la pluie, à proximité de la mer ou sur des routes salées.

N.B.

Il peut rester des traces du sel répandu sur les routes bien après la venue du printemps.

1. Nettoyer la moto à l'eau froide additionnée de détergent doux en veillant à ce que le moteur soit froid.
ATTENTION : Ne pas utiliser d'eau chaude, car celle-ci augmenterait l'action corrosive du sel. [FCA10792]
2. Protéger le véhicule de la corrosion en vaporisant un produit anticorrosion sur toutes les surfaces métalliques, y compris les surfaces chromées ou nickelées.

Nettoyage du pare-brise

Éviter d'employer un produit de nettoyage alcalin ou fortement acide, de l'essence, du liquide de frein ou tout autre dissolvant. Nettoyer le pare-brise à l'aide d'une éponge ou d'un chiffon humide et d'un détergent doux, puis rincer abondamment à l'eau claire. Pour les taches tenaces, il convient d'utiliser un produit nettoyant spécial pour pare-brises de Yamaha ou d'une autre bonne marque. Certains produits de nettoyage pour plastiques risquent de griffer la surface du pare-brise. Faire un essai à un endroit qui ne gêne pas la visibilité et qui ne soit pas détectable immédiatement afin de s'assurer que le produit convient.

Après le nettoyage

1. Sécher la moto à l'aide d'une peau de chamois ou d'un essuyeur absorbant.
2. Sécher immédiatement la chaîne de transmission et la lubrifier afin de prévenir la rouille.
3. Frotter les pièces en chrome, en aluminium ou en acier inoxydable, y compris le système d'échappement, à l'aide d'un produit d'entretien pour chrome. Cela permettra même d'éliminer des pièces en acier inoxydable les décolorations dues à la chaleur.
4. Une bonne mesure de prévention contre la corrosion consiste à vaporiser un produit anticorrosion sur toutes les surfaces métalliques, y compris les surfaces chromées ou nickelées.
5. Les taches qui subsistent peuvent être nettoyées en pulvérisant de l'huile.
6. Retoucher les griffes et légers coups occasionnés par les gravillons, etc.
7. Appliquer de la cire sur toutes les surfaces peintes.
8. Veiller à ce que la moto soit parfaitement sèche avant de la remisage ou de la couvrir.

AVERTISSEMENT

Des impuretés sur les freins ou les pneus peuvent provoquer une perte de contrôle.

- **S'assurer qu'il n'y a ni huile ni cire sur les freins et les pneus.**
- **Si nécessaire, nettoyer les disques et les garnitures de frein à l'aide d'un produit spécial pour disque de frein ou d'acétone, et nettoyer les pneus à l'eau chaude et au détergent doux. Effectuer ensuite un test de conduite afin de vérifier le freinage et la prise de virages.**

FCA10801

ATTENTION

- **Pulvériser modérément huile et cire et bien essuyer tout excès.**
- **Ne jamais enduire les pièces en plastique ou en caoutchouc d'huile ou de cire. Recourir à un produit spécial.**
- **Éviter l'emploi de produits de polissage mordants, car ceux-ci attaquent la peinture.**

N.B.

- Pour toute question relative au choix et à l'emploi des produits d'entretien, consulter un concessionnaire Yamaha.
- Le lavage, la pluie ou l'humidité atmosphérique peut provoquer l'embuage de la lentille de phare. La buée devrait disparaître peu de temps après l'allumage du phare.

Soin et remisage de la moto

Remisage

FAU26183

Remisage de courte durée

Veiller à remettre la moto dans un endroit frais et sec. Si les conditions de remisage l'exigent (poussière excessive, etc.), couvrir la moto d'une housse poreuse. S'assurer que le moteur et le système d'échappement sont refroidis avant de couvrir la moto.

FCA10811

ATTENTION

- **Entreposer la moto dans un endroit mal aéré ou la recouvrir d'une bâche alors qu'elle est mouillée provoqueront des infiltrations et de la rouille.**
- **Afin de prévenir la rouille, éviter l'entreposage dans des caves humides, des étables (en raison de la présence d'ammoniac) et à proximité de produits chimiques.**

Remisage de longue durée

Avant de remettre la moto pour plusieurs mois :

1. Suivre toutes les instructions de la section "Soin" de ce chapitre.
2. Faire le plein de carburant et, si disponible, ajouter un stabilisateur de carburant afin d'éviter que le réservoir ne rouille et que le carburant ne se dégrade.
3. Effectuer les étapes ci-dessous afin de protéger les cylindres, les segments, etc., de la corrosion.
 - a. Retirer les capuchons de bougie et déposer les bougies.
 - b. Verser une cuillerée à café d'huile moteur dans chaque orifice de bougie.
 - c. Remonter les capuchons de bougie sur les bougies, puis placer les bougies sur la culasse en veillant à

ce que les électrodes soient mises à la masse. (Cette technique permettra de limiter la production d'étincelles à l'étape suivante.)

- d. Faire tourner le moteur à plusieurs reprises à l'aide du démarreur. (Ceci permet de répartir l'huile sur la paroi des cylindres.)

AVERTISSEMENT ! Avant de faire tourner le moteur, veiller à mettre les électrodes de bougie à la masse afin d'éviter la production d'étincelles, car celles-ci pourraient être à l'origine de dégâts et de brûlures. [FWA10952]

- e. Retirer le capuchon des bougies, puis remettre ensuite les bougies et leur capuchon en place.
4. Lubrifier tous les câbles de commande ainsi que les articulations de tous les leviers, pédales, et de la béquille latérale et/ou centrale.
5. Vérifier et, si nécessaire, régler la pression de gonflage des pneus, puis élever la moto de sorte que ses deux roues ne reposent pas sur le sol. S'il n'est pas possible d'élever les roues, les tourner quelque peu chaque mois de sorte que l'humidité ne se concentre pas en un point précis des pneus.
6. Recouvrir la sortie du pot d'échappement à l'aide d'un sac en plastique afin d'éviter toute infiltration d'eau.
7. Déposer la batterie et la recharger complètement. La conserver dans un endroit à l'abri de l'humidité et la recharger une fois par mois. Ne pas ranger la batterie dans un endroit excessivement chaud ou froid [moins de 0 °C (30 °F) ou plus de 30 °C (90 °F)]. Pour plus d'informations au sujet de l'entreposage de la batterie, se reporter à la page 6-31.

Soin et remisage de la moto

N.B. _____

Effectuer toutes les réparations nécessaires avant de remettre la moto.

Caractéristiques

Dimensions:

Longueur hors tout:
2090 mm (82.3 in)
Largeur hors tout:
745 mm (29.3 in)
Hauteur hors tout:
1135 mm (44.7 in)
Hauteur de la selle:
780 mm (30.7 in)
Empattement:
1380 mm (54.3 in)
Garde au sol:
160 mm (6.30 in)
Rayon de braquage minimum:
2.7 m (8.86 ft)

Poids:

Poids à vide:
169 kg (373 lb)

Moteur:

Cycle de combustion:
4 temps
Circuit de refroidissement:
Refroidissement liquide
Dispositif de commande des soupapes:
Double ACT
Disposition du ou des cylindres:
En ligne
Nombre de cylindres:
Bicylindre
Cylindrée:
321 cm³
Alésage × course:
68.0 × 44.1 mm (2.68 × 1.74 in)
Taux de compression:
11.2 : 1
Système de démarrage:
Démarreur électrique
Système de graissage:
Carter humide

Huile moteur:

Marque recommandée:
YAMALUBE
Viscosités SAE:
10W-40
Classification d'huile moteur recommandée:
API Service de type SG et au-delà, norme
JASO MA
Quantité d'huile moteur:
Changement d'huile:
1.80 L (1.90 US qt, 1.58 Imp.qt)

Avec dépose du filtre à huile:
2.10 L (2.22 US qt, 1.85 Imp.qt)

Quantité de liquide de refroidissement:

Vase d'expansion (jusqu'au repère de niveau maximum):
0.25 L (0.26 US qt, 0.22 Imp.qt)
Radiateur (circuit compris):
0.81 L (0.86 US qt, 0.72 Imp.qt)

Filtre à air:

Élément du filtre à air:
Élément en papier huilé

Carburant:

Carburant recommandé:
Essence ordinaire sans plomb (essence-alcool [E10] acceptable)
Capacité du réservoir:
14 L (3.7 US gal, 3.1 Imp.gal)
Quantité de la réserve:
3.0 L (0.79 US gal, 0.66 Imp.gal)

Injection de carburant:

Corps de papillon d'accélération:
Repère d'identification:
BR51 00

Bougie(s):

Fabricant/modèle:
NGK/LMAR8A-9
Écartement des électrodes:
0.8–0.9 mm (0.031–0.035 in)

Embrayage:

Type d'embrayage:
Humide, multidisque

Transmission:

Taux de réduction primaire:
3.043 (70/23)
Transmission finale:
Chaîne
Taux de réduction secondaire:
3.071 (43/14)
Type de boîte de vitesses:
Prise constante, 6 rapports
Rapport de démultiplication:
1^{re}:
2.500 (35/14)
2^e:
1.824 (31/17)
3^e:
1.348 (31/23)
4^e:
1.087 (25/23)

5^e:
0.920 (23/25)

6^e:
0.800 (24/30)

Châssis:

Type de cadre:
Simple berceau interrompu

Angle de chasse:
25.0 degrés

Chasse:
95 mm (3.7 in)

Pneu avant:

Type:
Sans chambre (Tubeless)

Taille:
110/70-17M/C (54H)

Fabricant/modèle:
MICHELIN/PILOT STREET

Pneu arrière:

Type:
Sans chambre (Tubeless)

Taille:
140/70-17M/C (66H)

Fabricant/modèle:
MICHELIN/PILOT STREET

Charge:

Charge maximale:
160 kg (353 lb)
(Poids total du pilote, du passager, du chargement et des accessoires)

Pression de gonflage (contrôlée les pneus froids):

1 personne:
Avant:
200 kPa (2.00 kgf/cm², 29 psi)

Arrière:
250 kPa (2.50 kgf/cm², 36 psi)

2 personnes:
Avant:
200 kPa (2.00 kgf/cm², 29 psi)

Arrière:
250 kPa (2.50 kgf/cm², 36 psi)

Roue avant:

Type de roue:
Roue coulée

Taille de jante:
17M/C x MT2.75

Roue arrière:

Type de roue:
Roue coulée
Taille de jante:
17M/C x MT4.00

Frein avant:

Type:
Frein hydraulique monodisque
Liquide de frein spécifié:
DOT 4

Frein arrière:

Type:
Frein hydraulique monodisque
Liquide de frein spécifié:
DOT 4

Suspension avant:

Type:
Fourche télescopique
Ressort:
Ressort hélicoïdal
Amortisseur:
Amortisseur hydraulique
Débattement de roue:
130 mm (5.1 in)

Suspension arrière:

Type:
Bras oscillant
Ressort:
Ressort hélicoïdal
Amortisseur:
Amortisseur hydraulique
Débattement de roue:
125 mm (4.9 in)

Partie électrique:

Tension du système électrique:
12 V
Système d'allumage:
Allumage électronique (TCI)
Système de charge:
Alternateur avec rotor à aimantation permanente

Batterie:

Modèle:
GTZ8V
Voltage, capacité:
12 V, 7.0 Ah (10 HR)

Phare:

Type d'ampoule:
Ampoule halogène

Caractéristiques

Puissance d'ampoule:

Phare:

H4, 60.0 W/55.0 W

Stop/feu arrière:

LED

Clignotant avant:

10.0 W

Clignotant arrière:

10.0 W

Veilleuse:

LED

Éclairage des instruments:

LED

Témoin de point mort:

LED

Témoin de feu de route:

LED

Témoin d'alerte de la pression d'huile:

LED

Témoin des clignotants:

LED

Témoin d'avertissement de panne du moteur:

LED

Témoin d'avertissement du système ABS:

LED

Fusible:

Fusible principal:

30.0 A

Fusible de phare:

15.0 A

Fusible du système de signalisation:

7.5 A

Fusible d'allumage:

15.0 A

Fusible du moteur du ventilateur de radiateur:

7.5 A

Fusible du bloc de commande ABS:

7.5 A

Fusible du moteur ABS:

30.0 A

Fusible du solénoïde d'ABS:

15.0 A

Fusible de sauvegarde:

7.5 A

Renseignements complémentaires

Numéros d'identification

FAU53562

Notez le numéro d'identification du véhicule, le numéro de série du moteur et les codes figurant sur l'étiquette de modèle dans les espaces prévus ci-dessous. Ces numéros d'identification sont nécessaires à l'enregistrement du véhicule auprès des autorités locales et à la commande de pièces détachées auprès d'un concessionnaire Yamaha.

NUMÉRO D'IDENTIFICATION DU VÉHICULE :

NUMÉRO DE SÉRIE DU MOTEUR :

RENSEIGNEMENTS FOURNIS SUR L'ÉTIQUETTE DU MODÈLE :

Numéro d'identification du véhicule

FAU62971

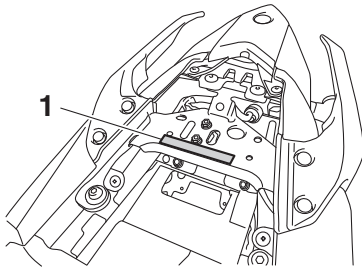

1. Numéro d'identification du véhicule

Le numéro d'identification du véhicule est poinçonné sur le cadre sous la selle du passager. (Voir page 3-20.)

N.B.

Le numéro d'identification du véhicule sert à identifier le véhicule et, selon les pays, est requis lors de son immatriculation.

Numéro de série du moteur

FAU26442

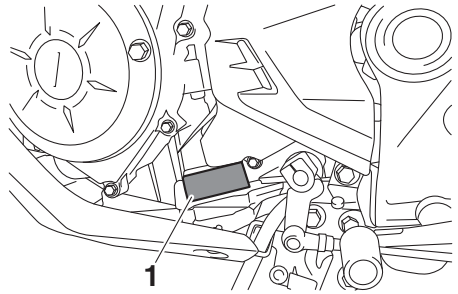

1. Numéro de série du moteur

Le numéro de série du moteur est poinçonné sur le carter moteur.

Étiquette des codes du modèle

FAU26521

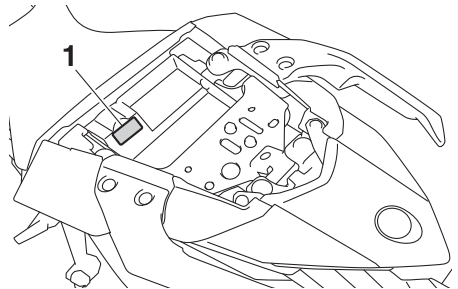

1. Étiquette des codes du modèle

L'étiquette des codes du modèle est collée sur le cadre, sous la selle du passager. (Voir page 3-20.) Inscrivez les renseignements repris sur cette étiquette dans l'espace prévu à cet effet. Ces renseignements seront né-

Renseignements complémentaires

cessaires lors de la commande de pièces de rechange auprès d'un concessionnaire Yamaha.

Connecteur de diagnostic

FAU69910

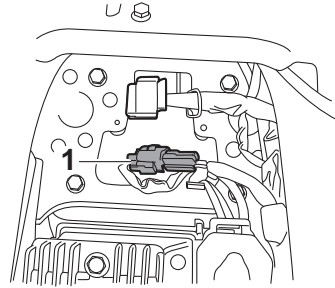

1. Connecteur de diagnostic d'injection de carburant

Le connecteur de diagnostic est situé comme indiqué.

Enregistrement des données du véhicule

Le boîtier de commande électronique de ce modèle enregistre certaines données relatives au véhicule pour faciliter le diagnostic des dysfonctionnements et également à des fins de recherche et développement. Ces données ne sont téléchargées que lorsqu'un outil de diagnostic des pannes Yamaha spécial est fixé au véhicule, par exemple, lors de contrôles d'entretien ou de procédures de réparation.

Bien que les capteurs et les données enregistrées varient selon le modèle, les données principales sont les suivantes :

- État du véhicule et données de performances du moteur
- Données relatives à l'injection de carburant et aux émissions

Yamaha ne divulguera pas ces données à un tiers sauf dans les cas suivants :

- Avec l'accord du propriétaire du véhicule
- Lorsque la loi l'y oblige
- Pour utilisation par Yamaha dans le cadre d'un litige
- À des fins de recherche d'ordre général réalisée par Yamaha lorsque les données ne concernent pas un véhicule individuel ni un propriétaire

Index

- A**
Absorbeur de vapeurs d'essence..... 6-10
ABS, témoin..... 3-3
Accroche-casques..... 3-21
Ampoule de l'éclairage de la
plaque d'immatriculation,
remplacement..... 6-37
Avertisseur, contacteur..... 3-12
- B**
Bagages, supports de sangle
de fixation..... 3-24
Batterie..... 6-31
Béquille latérale..... 3-24
Béquille latérale, contrôle
et lubrification..... 6-29
Bloc de compteurs multifonctions..... 3-4
Bougies, contrôle..... 6-9
Bras oscillant, lubrification
des pivots..... 6-29
- C**
Câbles, contrôle et lubrification..... 6-27
Calage de la moto..... 6-38
Caractéristiques..... 8-1
Carburant..... 3-17
Chaîne de transmission, nettoyage
et graissage..... 6-26
Chaîne de transmission, tension..... 6-24
Clignotant, remplacement d'une
ampoule..... 6-36
Clignotants, contacteur..... 3-12
Combiné ressort-amortisseur,
réglage..... 3-23
Compartiment de rangement..... 3-22
Connecteur de diagnostic..... 9-2
Consignes de sécurité..... 1-1
Contacteur à clé/serrure antivol..... 3-1
Contacteur d'appel de phare..... 3-12
Contacteurs à la poignée..... 3-12
Contacteurs de feu stop..... 6-21
Coupe-circuit d'allumage..... 3-25
Coupe-circuit du moteur..... 3-12
- D**
Démarreur, contacteur..... 3-12
Direction, contrôle..... 6-30
Durite de trop-plein du réservoir
de carburant..... 3-19
- E**
Élément du filtre à air et tube de vidange,
remplacement et nettoyage..... 6-15
Embrayage, réglage de la
garde du levier..... 6-19
Emplacement des éléments..... 2-1
Enregistrement des données,
véhicule..... 9-3
Entretien du système de contrôle
des gaz d'échappement..... 6-3
Entretiens et graissages périodiques..... 6-5
Étiquette des codes du modèle..... 9-1
- F**
Feu arrière/stop..... 6-36
Fourche, contrôle..... 6-30
Frein, contrôle de la garde du levier..... 6-20
Frein, levier..... 3-14
Frein, pédale..... 3-15
Fusibles, remplacement..... 6-33
- H**
Huile moteur et cartouche
du filtre à huile..... 6-10
- I**
Inverseur feu de route/feu
de croisement..... 3-12
- J**
Jeu des soupapes..... 6-17
- L**
Levier d'embrayage..... 3-13
Leviers de frein et d'embrayage,
contrôle et lubrification..... 6-28
Liquide de frein, changement..... 6-24
Liquide de frein, contrôle du niveau..... 6-22
Liquide de refroidissement..... 6-13
- M**
Mise en marche du moteur..... 5-2
Moteur, numéro de série..... 9-1
- N**
Numéros d'identification..... 9-1
- P**
Panne du moteur, témoin..... 3-3
Pannes, diagnostic..... 6-38
Pannes, schémas de diagnostic..... 6-39
Pédale de frein et sélecteur,
contrôle et lubrification..... 6-28
Phare, remplacement
d'une ampoule..... 6-35
Pièces de couleur mate..... 7-1
Plaquettes de frein, contrôle..... 6-21
Pneus..... 6-17
Poignée des gaz, contrôle
de la garde..... 6-16

Poignée et câble des gaz, contrôle et lubrification	6-27
Pot catalytique	3-19
R	
Remisage	7-4
Réservoir de carburant, bouchon	3-16
Rodage du moteur	5-4
Roues	6-19
Roulements de roue, contrôle.....	6-31
S	
Sélecteur au pied	3-14
Selles.....	3-20
Soin	7-1
Stationnement	5-4
Système ABS	3-15
T	
Témoin d'alerte de la pression d'huile ...	3-2
Témoin de changement de vitesse	3-4
Témoin de feu de route	3-2
Témoin des clignotants	3-2
Témoin du point mort.....	3-2
Trousse de réparation	6-2
V	
Véhicule, numéro d'identification.....	9-1
Veilleuse	6-35
Vitesses, sélection.....	5-3
Voyants et témoins d'alerte.....	3-2



PRINTED IN INDONESIA
2017.06
(F)