



MANUAL DEL PROPIETARIO

# FJR1300A

MOTOCICLETA

 Lea este manual atentamente antes de utilizar este vehículo.

***FJR1300-A***

B88-28199-S0

 **Lea este manual atentamente antes de utilizar este vehículo. Este manual debe acompañar al vehículo si este se vende.**



YAMAHA MOTOR ELECTRONICS CO., LTD.

1450-6, Mori, Mori-machi, Shuchi-gun, Shizuoka-ken, 437-0292 Japan

**DECLARATION of CONFORMITY****For**Product: IMMOBILIZER  
Model: IMC-00**Supplied by**YAMAHA MOTOR ELECTRONICS  
CO.,LTD.  
1450-6 Mori, Mori-machi Shuchi-gun  
Shizuoka 437-0292 Japan**Technical Construction File held by**YAMAHA MOTOR ELECTRONICS  
CO.,LTD.  
1450-6 Mori, Mori-machi Shuchi-gun  
Shizuoka 437-0292 Japan**Standard used for comply**EN 60950-1: 2006 + Amd.11:2009 + Amd.1:2010 +  
Amd.12: 2011  
EN 62479: 2010**R&TTE Directive  
(Article 3.1(a) Safety)**

97/24/EC from 17.06.1997

**R&TTE Directive  
(Article 3.2 Spectrum)**EN 300 330-1 V1.7.1: 2010  
EN 300 330-2 V1.5.1: 2010**Means of Conformity**

We declare under our sole responsibility that the Product (s) is conformity with the essential requirements and other relevant requirements of the Radio and Telecommunication Terminal Equipment (R&TTE) Directive (1999/5/EC).

Date of issue: January 12, 2015

Signature of Responsible Person:

Kazuhide Takasugi  
GENERAL MANAGER  
QUALITY ASSURANCE DIV.

YAMAHA MOTOR ELECTRONICS CO., LTD.

1450-6, Mori, Mori-machi, Shuchi-gun, Shizuoka-ken, 437-0292 Japan

**DECLARACIÓN de CONFORMIDAD****Para**Producto: INMOVILIZADOR  
Modelo: IMC-00**Suministrado por**YAMAHA MOTOR ELECTRONICS  
CO.,LTD.  
1450-6 Mori, Mori-machi Shuchi-gun  
Shizuoka 437-0292 Japan**Archivo de configuración técnica propiedad de**YAMAHA MOTOR ELECTRONICS  
CO.,LTD.  
1450-6 Mori, Mori-machi Shuchi-gun  
Shizuoka 437-0292 Japan**Uso estándar para cumplir con**EN 60950-1: 2006 + Amd.11:2009 + Amd.1:2010 +  
Amd.12: 2011  
EN 62479: 2010**Directiva R&TTE  
(Artículo 3.1(a) Seguridad)**

97/24/CE del 17.06.1997

**Directiva R&TTE  
(Artículo 3.2 Espectro)**EN 300 330-1 V1.7.1: 2010  
EN 300 330-2 V1.5.1: 2010**Medios de conformidad**

Declaramos, bajo nuestra responsabilidad, que el Producto (o productos) cumple los requisitos básicos y otros requisitos pertinentes de la Directiva sobre equipos radioeléctricos y equipos terminales de telecomunicación (R&TTE) (1999/5/CE).

Fecha de emisión: 12 de enero de 2015

Firma de la persona responsable:

Kazuhide Takasugi  
DIRECTOR GENERAL  
DIVISIÓN DE GARANTÍA DE CALIDAD

¡Bienvenido al mundo de las motocicletas Yamaha!

Como propietario de una FJR1300-A, se beneficia usted de la amplia experiencia de Yamaha y de la más avanzada tecnología en el diseño y la fabricación de productos de alta calidad que han dado a Yamaha su reputación de fiabilidad.

Lea este manual en su totalidad para disfrutar de todas las ventajas de su FJR1300-A. El manual del propietario no solo le enseñará cómo utilizar, revisar y mantener su motocicleta, sino además cómo protegerse a sí mismo y a otros de problemas y accidentes.

Además, los numerosos consejos contenidos en este manual le ayudarán a mantener su motocicleta en las mejores condiciones posibles. Si necesita cualquier aclaración adicional, no dude en ponerse en contacto con su concesionario Yamaha.

El equipo de Yamaha le desea muchos paseos seguros y agradables. Recuerde, ¡la seguridad es lo primero!

Yamaha mejora constantemente el diseño y la calidad de sus productos. Por tanto, aunque este manual contiene la información más actual en el momento de imprimirse, pueden existir pequeñas discrepancias entre su motocicleta y este manual. Si necesita cualquier aclaración relativa a este manual, consulte a su concesionario Yamaha.

## **ADVERTENCIA**

---



**Lea este manual atentamente y en su totalidad antes de utilizar esta motocicleta.**

---

# Información importante relativa al manual

SAU63350

En este manual, la información particularmente importante se distingue mediante las siguientes anotaciones:

	<b>Este es el símbolo de aviso de seguridad. Se utiliza para avisarle de un posible peligro de daños personales. Obedezca todos los mensajes de seguridad que siguen a este símbolo para evitar posibles daños personales o un accidente mortal.</b>
 <b>ADVERTENCIA</b>	<b>ADVERTENCIA indica una situación peligrosa que, de no evitarse, puede ocasionar un accidente mortal o daños personales graves.</b>
<b>ATENCIÓN</b>	<b>ATENCIÓN indica precauciones especiales que se deben adoptar para evitar que el vehículo u otros bienes resulten dañados.</b>
<b>NOTA</b>	<b>NOTA proporciona información clave para facilitar o clarificar los procedimientos.</b>

\*El producto y las especificaciones pueden cambiar sin previo aviso.

SAU10201

**FJR1300-A  
MANUAL DEL PROPIETARIO  
©2015 Yamaha Motor Co., Ltd.  
1ª edición, septiembre 2015  
Todos los derechos reservados.  
Toda reproducción o uso no autorizado  
sin el consentimiento escrito de  
Yamaha Motor Co., Ltd.  
quedan expresamente prohibidos.  
Impreso en Japón.**

# Tabla de contenidos

<b>Información relativa a la seguridad</b> .....	1-1
--	-----

<b>Descripción</b> .....	2-1
Vista izquierda .....	2-1
Vista derecha .....	2-2
Mandos e instrumentos .....	2-3

<b>Funciones de los instrumentos y mandos</b> .....	3-1
Sistema inmovilizador .....	3-1
Interruptor principal/Bloqueo de la dirección .....	3-2
Luces indicadoras y de aviso .....	3-4
Regulador de velocidad .....	3-6
Indicador multifunción.....	3-9
D-mode (modo de conducción) ....	3-22
Interruptores del manillar .....	3-22
Maneta de embrague .....	3-24
Pedal de cambio .....	3-24
Maneta de freno .....	3-25
Pedal de freno .....	3-25
ABS .....	3-26
Sistema de control de tracción ....	3-27
Tapón del depósito de gasolina....	3-28
Gasolina .....	3-29
Tubo de desbordamiento del depósito de gasolina .....	3-31
Catalizadores .....	3-31
Asientos .....	3-32
Ajuste de la altura del asiento del conductor .....	3-33
Compartimentos portaobjetos .....	3-36
Caja de accesorios.....	3-37
Ajuste de la luz de los faros .....	3-37
Posición del manillar .....	3-38
Apertura y cierre de las tomas de ventilación del carenado .....	3-38
Espejos retrovisores.....	3-40
Ajuste de la horquilla delantera....	3-40
Ajuste del conjunto amortiguador .....	3-42
Caballote lateral .....	3-44
Sistema de corte del circuito de encendido .....	3-44
Toma de corriente continua .....	3-46

<b>Para su seguridad – comprobaciones previas</b> .....	4-1
---	-----

<b>Utilización y puntos importantes para la conducción</b> .....	5-1
Arranque del motor .....	5-2
Cambio .....	5-3
Consejos para reducir el consumo de gasolina .....	5-5
Rodaje del motor .....	5-5
Estacionamiento .....	5-6

<b>Mantenimiento y ajustes periódicos</b> .....	6-1
Juego de herramientas .....	6-2
Cuadro de mantenimiento periódico del sistema de control de emisiones .....	6-3
Cuadro general de mantenimiento y engrase .....	6-4
Desmontaje y montaje de los paneles .....	6-7
Comprobación de las bujías .....	6-10
Bombona .....	6-11
Aceite del motor y cartucho del filtro de aceite .....	6-12
Aceite del engranaje final.....	6-14
Líquido refrigerante.....	6-16
Limpieza del elemento del filtro de aire.....	6-18
Comprobación del ralentí del motor .....	6-19
Comprobación del juego libre del puño del acelerador .....	6-20
Holgura de la válvula .....	6-20
Neumáticos.....	6-21
Llantas de aleación .....	6-24
Maneta de embrague.....	6-24
Comprobación del juego libre de la maneta del freno.....	6-25
Interruptores de la luz de freno....	6-25
Comprobación de las pastillas de freno delantero y trasero .....	6-26
Comprobación de los niveles de líquido de frenos y embrague....	6-27

# Tabla de contenidos

---

Cambio de los líquidos de freno y embrague .....	6-28
Comprobación y engrase de los cables.....	6-29
Comprobación y engrase del puño del acelerador y el cable .....	6-29
Comprobación y engrase de los pedales de freno y cambio.....	6-30
Comprobación y engrase de las manetas de freno y embrague .....	6-30
Verificación y engrase del caballete central y el caballete lateral .....	6-31
Engrase de la suspensión trasera .....	6-31
Engrase de los pivotes del basculante.....	6-32
Comprobación de la horquilla delantera .....	6-32
Comprobación de la dirección .....	6-33
Comprobación de los cojinetes de las ruedas.....	6-33
Batería .....	6-34
Cambio de fusibles.....	6-35
Luces del vehículo.....	6-37
Identificación de averías.....	6-37
Cuadros de identificación de averías.....	6-38
<b>Cuidados y almacenamiento de la motocicleta.....</b>	<b>7-1</b>
Precaución relativa al color mate ...	7-1
Cuidados .....	7-1
Almacenamiento.....	7-4
<b>Especificaciones .....</b>	<b>8-1</b>
<b>Información para el consumidor ....</b>	<b>9-1</b>
Números de identificación.....	9-1
Conector de diagnóstico .....	9-2
<b>Index.....</b>	<b>10-1</b>

SAU1028B

## Sea un propietario responsable

Como propietario del vehículo, es usted responsable de su funcionamiento seguro y adecuado.

Las motocicletas son vehículos de dos ruedas.

La seguridad de su uso y funcionamiento depende de la aplicación de las técnicas de conducción apropiadas, así como de la habilidad del conductor. Todo conductor debe conocer los requisitos siguientes antes de conducir esta motocicleta.

Debe:

- Obtener instrucciones completas de una fuente competente sobre todos los aspectos del funcionamiento de la motocicleta.
- Observar las advertencias y los requisitos de mantenimiento que se indican en el presente Manual del propietario.
- Obtener una formación cualificada en las técnicas de conducción seguras y apropiadas.
- Obtener un servicio técnico profesional según se indica en el presente Manual del propietario o cuando las condiciones mecánicas así lo requieran.
- Nunca conduzca una motocicleta sin la formación o la instrucción adecuada. Realice un curso de formación. Los principiantes deben recibir formación por parte de un instructor titulado. Póngase en contacto con un concesionario autorizado de motocicletas para obtener información sobre los cursos de formación más cercanos a su zona.

## Seguridad en la conducción

Realice las comprobaciones previas cada vez que vaya a utilizar el vehículo para estar seguro de que se encuentra en condicio-

nes seguras de funcionamiento. Si no revisa o mantiene el vehículo correctamente aumentarán las posibilidades de accidente o daños materiales. Consulte en la página 4-1 el listado de comprobaciones previas.

- Esta motocicleta está diseñada para llevar al conductor y un pasajero.
- La mayor parte de los accidentes de tráfico entre coches y motocicletas se deben al hecho de que el conductor del coche no ha detectado ni reconocido a la motocicleta. Muchos accidentes se han producido porque el conductor del coche no ha visto la motocicleta. Una medida muy eficaz para reducir las posibilidades de este tipo de accidente es el hacerse bien visible.

### Por tanto:

- Lleve una chaqueta de color brillante.
- Sea especialmente prudente al aproximarse a cruces y pasarlos, ya que los cruces son los lugares en los que se producen accidentes de motocicleta con mayor frecuencia.
- Circule por donde los otros conductores puedan verle. Evite permanecer en los ángulos sin visión de otros conductores.
- Nunca realice el mantenimiento de una motocicleta sin los conocimientos adecuados. Póngase en contacto con un concesionario autorizado de motocicletas para que le informe acerca del mantenimiento básico de la motocicleta. Únicamente el personal certificado puede llevar a cabo determinados tipos de mantenimiento.
- En muchos accidentes están implicados conductores inexpertos. De hecho, muchos conductores que han

# Información relativa a la seguridad

estado implicados en accidentes ni siquiera tienen un permiso de conducir motocicletas vigente.

- No conduzca sin estar cualificado y no preste su motocicleta a personas que no lo estén.
- Conozca sus capacidades y sus límites. El hecho de permanecer dentro de sus límites le ayudará a evitar un accidente.
- Le recomendamos que practique en un lugar donde no haya tráfico hasta que se haya familiarizado completamente con la motocicleta y todos sus mandos.
- Muchos accidentes se han debido a un error del conductor de la motocicleta. Un error típico consiste en abrirse demasiado en una curva a causa del exceso de velocidad o el subviraje (ángulo de ladeo insuficiente para la velocidad).
  - Respete siempre el límite de velocidad y no circule nunca más rápido de lo que resulte adecuado según el estado de la calzada y el tráfico.
  - Señale siempre antes de girar o cambiar de carril. Cerciórese de que los otros conductores puedan verle.
- La postura del conductor y del pasajero es importante para poder mantener un control adecuado.
  - Para mantener el control de la motocicleta durante la marcha, el conductor debe mantener ambas manos en el manillar y ambos pies en las estriberas.
  - El pasajero debe sujetarse siempre al conductor, a la correa del asiento o al asidero con las dos manos y mantener ambos pies en las estriberas del pasajero. No lleve nunca a un pasajero que no pueda mantener firmemente ambos pies en las estriberas.

- No conduzca nunca bajo los efectos del alcohol u otras drogas.
- Esta motocicleta está diseñada únicamente para circular en calle/carretera. No es adecuado para caminos.

## Protección personal

La mayoría de las muertes en accidentes de motocicleta se producen por lesiones en la cabeza. El uso de un casco de seguridad es esencial en la prevención o reducción de las lesiones en la cabeza.

- Utilice siempre un casco homologado.
- Utilice una máscara o gafas. El viento en los ojos sin proteger puede reducir la visión y retrasar la percepción de un peligro.
- El uso de una chaqueta, botas, pantalones y guantes resistentes, etc., resulta eficaz para prevenir o reducir las abrasiones o laceraciones.
- No lleve nunca prendas amplias que puedan engancharse en los mandos, las estriberas o en las ruedas y provocar lesiones o un accidente.
- Utilice siempre ropa protectora que le cubra las piernas, los tobillos y los pies. El motor y el sistema de escape están muy calientes durante la marcha o después y pueden provocar quemaduras.
- El pasajero debe observar también las precauciones indicadas anteriormente.

## Evite el envenenamiento por monóxido de carbono

Los gases de escape del motor contienen monóxido de carbono, un gas letal. La inhalación de monóxido de carbono puede provocar dolores de cabeza, mareo, somnolencia, náuseas, confusión y, por último, la muerte.



El monóxido de carbono es un gas incoloro, inodoro e insípido que puede estar presente aunque no se vea ni se huelga nada procedente del escape del motor. Se pueden acumular en tiempo muy breve niveles letales de monóxido de carbono que le postrarán rápidamente y le impedirán salvarse. Asimismo, en lugares cerrados o mal ventilados pueden mantenerse niveles letales de monóxido de carbono durante horas o días. Si nota cualquier síntoma de envenenamiento por monóxido de carbono abandone el lugar inmediatamente, respire aire fresco y SOLICITE TRATAMIENTO MÉDICO.

- No ponga el motor en marcha en un lugar cerrado. Aunque intente eliminar los gases de escape con extractores o ventanas y puertas abiertas, el monóxido de carbono puede alcanzar rápidamente niveles peligrosos.
- No ponga en marcha el motor en lugares mal ventilados o parcialmente cerrados como cobertizos, garajes o cocheras.
- No ponga en marcha el motor en el exterior cuando los gases de escape puedan penetrar en un edificio a través de aberturas como ventanas y puertas.

## Carga

La incorporación de accesorios o carga que modifiquen la distribución del peso de la motocicleta puede reducir su estabilidad y manejabilidad. Para evitar la posibilidad de un accidente, tenga mucho cuidado al añadir carga o accesorios a la motocicleta. Si ha añadido carga o accesorios a la motocicleta, conduzca con mucha precaución. A continuación, además de información sobre accesorios, exponemos algunas reglas generales que se deben observar en caso de cargar equipaje o añadir accesorios a la motocicleta:

El peso total del conductor, el pasajero, los accesorios y el equipaje no debe superar la carga máxima. **La utilización de un vehículo sobrecargado puede ocasionar un accidente.**

### Carga máxima:

215 kg (474 lb)

Cuando lo cargue dentro de este límite de peso, tenga en cuenta lo siguiente:

- El peso del equipaje y los accesorios debe mantenerse lo más bajo y cerca posible de la motocicleta. Sujete bien los objetos más pesados lo más cerca posible del centro del vehículo y distribuya el peso lo más uniformemente posible en ambos lados de la motocicleta a fin de reducir al mínimo el desequilibrio o la inestabilidad.
- El desplazamiento de pesos puede crear un desequilibrio repentino. Verifique que los accesorios y la carga estén bien sujetos a la motocicleta antes de iniciar la marcha. Compruebe con frecuencia las fijaciones de los accesorios y las sujeciones de la carga.
- Ajuste correctamente la suspensión en función de la carga que lleve (únicamente en los modelos con suspensión ajustable) y compruebe el estado y la presión de los neumáticos.
- No sujete nunca objetos grandes o pesados al manillar, la horquilla delantera o el guardabarros delantero. Tales objetos, como por ejemplo sacos de dormir, bolsas de lona o tiendas de campaña, pueden crear inestabilidad en el manejo o disminuir la respuesta de la dirección.
- **Este vehículo no está diseñado para arrastrar un remolque acoplarle un sidecar.**

# Información relativa a la seguridad

## Accesorios originales Yamaha

La elección de los accesorios para el vehículo es una decisión importante. Los accesorios originales Yamaha que se pueden adquirir únicamente en los concesionarios Yamaha han sido diseñados, probados y aprobados por Yamaha para su vehículo.

Muchas empresas sin relación con Yamaha fabrican repuestos y accesorios u ofrecen otras modificaciones para vehículos Yamaha. Yamaha no puede probar los productos que fabrican estas empresas. Por tanto, Yamaha no puede respaldar ni recomendar el uso de accesorios no vendidos por Yamaha ni modificaciones no recomendadas específicamente por Yamaha, incluso si las vende e instala un concesionario Yamaha.

## Repuestos, accesorios y modificaciones no originales

Aunque algunos productos no originales pueden tener un diseño y una calidad similares a los accesorios originales Yamaha, debe tener presente que algunos de estos accesorios no originales o modificaciones no resultan adecuados debido a la posibilidad de que representen un peligro para usted u otras personas. La instalación de productos no originales o las modificaciones realizadas en su vehículo que alteren su diseño o sus características de funcionamiento pueden representar, para usted y otras personas, un peligro de daños personales graves o un accidente mortal. Es usted responsable de los daños personales relacionados con la alteración del vehículo. Cuando instale accesorios, tenga en cuenta las recomendaciones siguientes, así como las que se facilitan en el apartado "Carga".

- No instale nunca accesorios o lleve carga que puedan afectar a las prestaciones de la motocicleta. Revise cuidadosamente el accesorio antes de utilizarlo, a fin de cerciorarse de

que de ningún modo reduzca la distancia al suelo ni el ángulo de inclinación, ni limite el recorrido de la suspensión, el recorrido de la dirección o el funcionamiento de los mandos ni obstaculice las luces o reflectores.

- Los accesorios montados en el manillar o en la zona de la horquilla delantera pueden crear inestabilidad por distribución de peso inadecuada o alteraciones aerodinámicas. Se debe limitar al máximo el número de accesorios montados en el manillar o en la zona de la horquilla delantera y tales accesorios deberán ser lo más ligeros posible.
- Los accesorios voluminosos o grandes pueden afectar gravemente a la estabilidad de la motocicleta por sus efectos aerodinámicos. La motocicleta puede adquirir una tendencia a levantarse por efecto del viento de frente o hacerse inestable con viento de costado. Estos accesorios, asimismo, pueden provocar inestabilidad al adelantar o ser adelantado por vehículos de gran tamaño.
- Algunos accesorios pueden obligar al conductor a desplazarse de su posición normal de conducción. Esta posición inadecuada limita la libertad de movimiento del conductor y puede limitar su capacidad de control; por tanto, no se recomiendan tales accesorios.
- Tenga cuidado al añadir accesorios eléctricos. Si los accesorios eléctricos superan la capacidad del sistema eléctrico de la motocicleta puede producirse una avería eléctrica, la cual puede provocar el apagado de las luces o la pérdida de potencia del motor, con el consiguiente peligro.

## **Neumáticos y llantas no originales**

Los neumáticos y llantas con los que se entrega la motocicleta han sido diseñados conforme a las prestaciones de la misma y para aportar la combinación óptima de manejabilidad, frenada y confort. Es posible que otros neumáticos, llantas, medidas y combinaciones no resulten adecuados. Consulte en la página 6-21 las especificaciones de los neumáticos e información adicional sobre su sustitución.

## **Transporte de la motocicleta**

Asegúrese de seguir las instrucciones siguientes antes de transportar la motocicleta en otro vehículo.

- Retire cualquier elemento suelto de la motocicleta.
- Compruebe que el grifo de gasolina (en caso pertinente) está en la posición “OFF” y que no hay fugas de combustible.
- Oriente la rueda delantera en línea recta al remolque o a la caja del camión y bloquéela en un canal para evitar el movimiento.
- Ponga una marcha (para modelos con transmisión manual).
- Asegure la motocicleta con sujetiones o correas adecuadas fijadas a piezas sólidas de la motocicleta, como el bastidor o la brida triple de la horquilla superior delantera (y no, por ejemplo, los manillares montados en goma, los intermitentes o cualquier pieza que pudiera romperse). Elija la ubicación de las correas con detenimiento para evitar que generen fricción y rayen las superficies pintadas durante el transporte.
- Si es posible, la suspensión debería estar comprimida en parte mediante las sujetiones, para que la motocicleta no rebote excesivamente durante el transporte.

# Descripción

SAU63371

## Vista izquierda

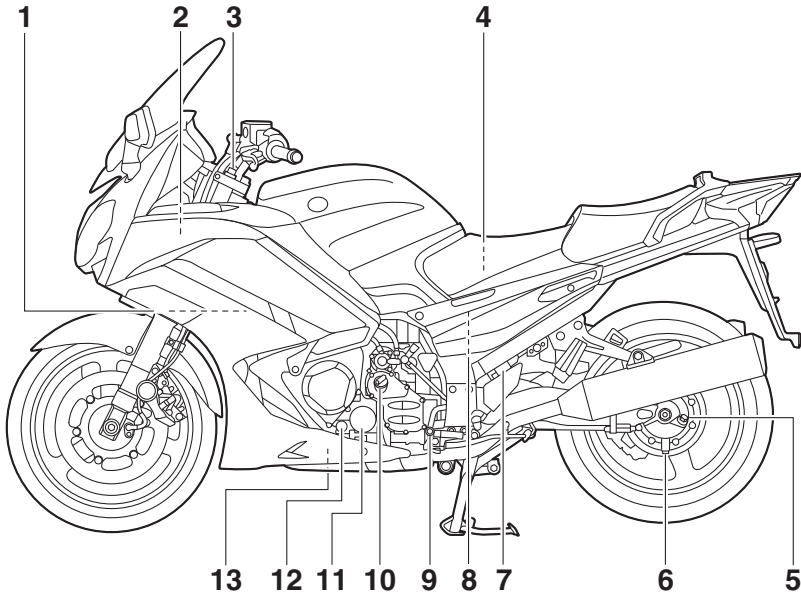

1. Depósito de líquido refrigerante (página 6-16)
2. Caja de accesorios (página 3-37)
3. Perno de ajuste de la precarga del muelle de la horquilla delantera (página 3-40)
4. Juego de herramientas del propietario (página 6-2)
5. Perno de llenado del aceite del engranaje final (página 6-14)
6. Perno de drenaje del aceite del engranaje final (página 6-14)
7. Palanca de ajuste de la precarga del muelle del conjunto amortiguador (página 3-42)
8. Filtro de aire (página 6-18)
9. Pedal de cambio (página 3-24)
10. Tapón de llenado de aceite del motor (página 6-12)
11. Cartucho del filtro de aceite del motor (página 6-12)
12. Mirilla de control del nivel de aceite del motor (página 6-12)
13. Perno de drenaje del aceite del motor (página 6-12)

## Vista derecha

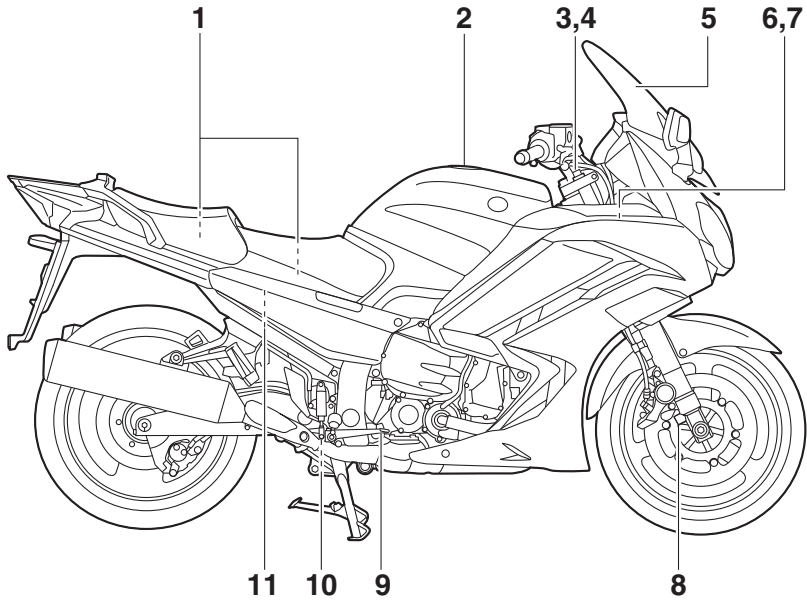

1. Compartimento portaobjetos (página 3-36)
2. Tapón del depósito de gasolina (página 3-28)
3. Perno de ajuste de la precarga del muelle de la horquilla delantera (página 3-40)
4. Regulador hidráulico de extensión de la horquilla delantera (página 3-40)
5. Parabrisas (página 3-12)
6. Fusibles (página 6-35)
7. Batería (página 6-34)
8. Tornillo de ajuste del hidráulico de compresión de la horquilla delantera (página 3-40)
9. Pedal de freno (página 3-25)
10. Regulador hidráulico de extensión del conjunto amortiguador (página 3-42)
11. Depósito de líquido del freno trasero (página 6-27)

# Descripción

SAU63401

## Mandos e instrumentos

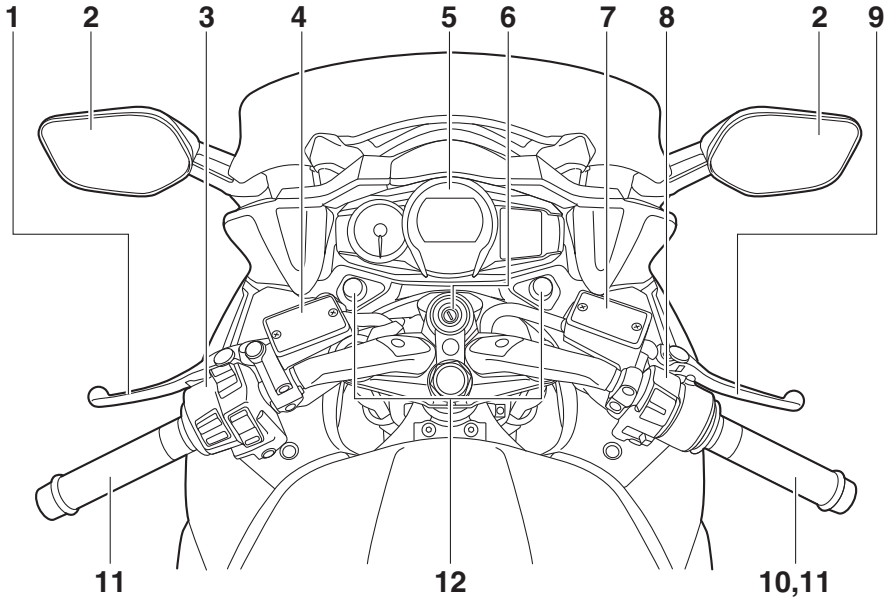

1. Maneta de embrague (página 3-24)
2. Espejo retrovisor (página 3-40)
3. Interruptores izquierdos del manillar (página 3-22)
4. Depósito del líquido de embrague (página 6-27)
5. Indicador multifunción (página 3-9)
6. Interruptor principal/Bloqueo de la dirección (página 3-2)
7. Depósito de líquido del freno delantero (página 6-27)
8. Interruptores derechos del manillar (página 3-22)
9. Maneta de freno (página 3-25)
10. Puño del acelerador (página 6-20)
11. Calentadores de los puños (página 3-12)
12. Mando de ajuste de la luz del faro (página 3-37)

## Sistema inmovilizador

SAU10978

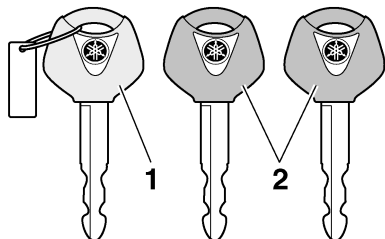

1. Llave de registro de nuevo código (llave roja)
2. Llaves normales (llave negra)

Este vehículo está equipado con un sistema inmovilizador antirrobo mediante el registro de nuevos códigos en las llaves normales. Este sistema consta de lo siguiente:

- una llave de registro de nuevo código (llave roja)
- dos llaves normales (llaves negras) en las que se pueden registrar nuevos códigos
- un transpondedor (que está instalado en la llave de registro de código)
- una unidad inmovilizadora
- una ECU (unidad de control electrónico)
- una luz indicadora del sistema inmovilizador (Véase la página 3-6).

La llave roja se utiliza para registrar códigos en cada una de las llaves normales. Puesto que el registro es un proceso difícil, lleve el vehículo y las tres llaves a un concesionario Yamaha para que lo realice. No utilice la llave roja para conducir. Sólo se debe utilizar para volver a registrar las llaves normales. Para conducir utilice siempre una de las llaves normales.

SCA11822

### ATENCIÓN

- **¡NO PIERDA LA LLAVE DE REGISTRO DE CÓDIGO! ¡SI LA PIERDE, PÓNGASE INMEDIATAMENTE EN**

**CONTACTO CON SU CONCESIONARIO!** Si se pierde la llave de registro de código, es imposible registrar nuevos códigos en las llaves normales. Podrá utilizar las llaves normales para arrancar el vehículo; no obstante, si es necesario registrar un nuevo código (es decir, si se hace una nueva llave normal o si se pierden todas las llaves) se deberá cambiar todo el sistema inmovilizador. Por lo tanto, se recomienda encarecidamente utilizar una de las llaves normales y guardar la llave de registro en un lugar seguro.

- No sumerja ninguna de las llaves en agua.
- No exponga ninguna de las llaves a temperaturas excesivamente elevadas.
- No sitúe ninguna de las llaves cerca de imanes (esto incluye, aunque sin limitarse a ello, productos tales como altavoces, etc.).
- No coloque cerca de ninguna llave objetos que transmitan señales eléctricas.
- No coloque objetos pesados encima de las llaves.
- No rectifique ni altere la forma de las llaves.
- No separe la parte de plástico de las llaves.
- No coloque dos llaves de ningún sistema inmovilizador en un mismo llavero.
- Mantenga las llaves normales, así como las llaves de otros sistemas inmovilizadores, alejadas de la llave de registro de código de este vehículo.

# Funciones de los instrumentos y mandos

- Mantenga las llaves de otros sistemas inmovilizadores alejadas del interruptor principal, ya que pueden crear interferencias de señal.

## Interruptor principal/Bloqueo de la dirección

SAU10474

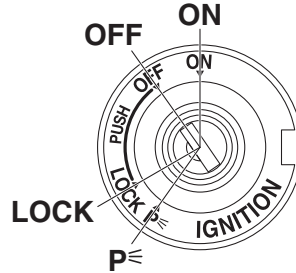

El interruptor principal/bloqueo de la dirección controla los sistemas de encendido y luces y se utiliza para bloquear la dirección. A continuación se describen las diferentes posiciones.

### NOTA

Para la utilización normal del vehículo utilice la llave normal (llave negra). A fin de reducir el riesgo de perder la llave de registro de código (llave roja), guárdela en un lugar seguro y utilícela únicamente para registrar el nuevo código.

SAU10551

### ABIERTO (ON)

Todos los circuitos eléctricos reciben corriente; la luz de los instrumentos, el piloto trasero, la luz de la matrícula y las luces de posición se encienden y se puede arrancar el motor. La llave no se puede extraer.

### NOTA

Los faros se encienden automáticamente cuando se arranca el motor y permanecen encendidos hasta que se gira la llave a la posición "OFF", incluso si el motor se cala.

SAU10662

### DESCONECTADO (OFF)

Todos los sistemas eléctricos están desactivados. Se puede extraer la llave.



# Funciones de los instrumentos y mandos

SWA10062

## **!** ADVERTENCIA

No gire nunca la llave a la posición "OFF" o "LOCK" con el vehículo en marcha. De lo contrario, el sistema eléctrico se desconectará y puede perder el control o sufrir un accidente.

SAU10694

## BLOQUEADO (LOCK)

La dirección está bloqueada y todos los sistemas eléctricos están desactivados. Se puede extraer la llave.

Para bloquear la dirección

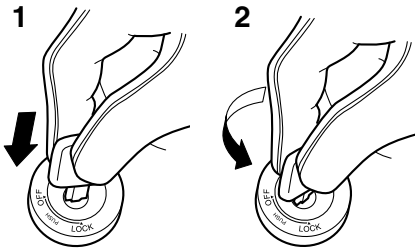

1. Empujar.
2. Girar.

1. Gire el manillar completamente a la izquierda o a la derecha.
2. Con la llave en la posición "OFF", empujela hacia dentro y gírela a la posición "LOCK".
3. Extraiga la llave.

## NOTA

Si la dirección no se bloquea, inténtelo volviendo a girar ligeramente el manillar a la derecha o a la izquierda.

Para desbloquear la dirección

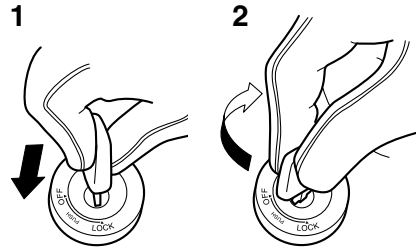

1. Empujar.
2. Girar.

1. Introduzca la llave.
2. Con la llave en la posición "LOCK", empujela hacia dentro y gírela a la posición "OFF".

SAU65680

## **P** (Estacionamiento)

Las luces de emergencia se pueden encender, pero el resto de los sistemas eléctricos están desconectados. Se puede extraer la llave.

La dirección debe estar bloqueada para poder girar la llave a la posición "P".

SCA22330

## **ATENCIÓN**

**Si las luces de emergencia permanecen activadas durante un tiempo prolongado, la batería se puede descargar.**

# Funciones de los instrumentos y mandos

## Luces indicadoras y de aviso

SAU49398

SAU11124

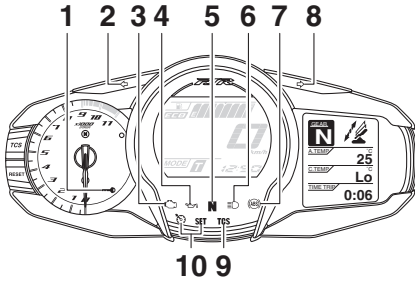

1. Luz indicadora del sistema inmovilizador “”
2. Luz indicadora de intermitencia izquierda “”
3. Luz de aviso de avería del motor “”
4. Luz de aviso del nivel de aceite “”
5. Luz indicadora de punto muerto “**N**”
6. Luz indicadora de la luz de carretera “”
7. Luz indicadora del sistema antibloqueo de frenos (ABS) “”
8. Luz indicadora de intermitencia derecha “”
9. Indicador/luz de aviso del sistema de control de tracción “TCS”
10. Luces indicadoras del sistema regulador de velocidad

### Luces indicadoras de intermitencia “” y “”

SAU11032

Cada luz indicadora parpadea cuando el correspondiente intermitente está activado.

### Luz indicadora de punto muerto “**N**”

SAU11061

Esta luz indicadora se enciende cuando la transmisión se encuentra en posición de punto muerto.

### Testigo de luces de carretera “”

SAU11081

Este testigo se enciende cuando están conectadas las luces de carretera.

### Luz de aviso del nivel de aceite “”

Esta luz de aviso se enciende si el nivel de aceite del motor está bajo.

El circuito eléctrico de la luz de aviso se puede comprobar girando la llave a la posición “ON”. La luz de aviso debe encenderse durante unos segundos y luego apagarse.

Si la luz de aviso no se enciende inicialmente al girar la llave a la posición “ON” o si permanece encendida, haga revisar el circuito eléctrico en un concesionario Yamaha.

### NOTA

Incluso si el nivel de aceite es suficiente, la luz de aviso puede parpadear al circular por una cuesta o durante las aceleraciones o desaceleraciones bruscas, pero esto no es un fallo.

### Luces indicadoras del sistema regulador de velocidad

SAU58400

Estas luces indicadoras se encienden cuando el sistema regulador de velocidad está activado.

Consulte la página 3-6 para ver una explicación detallada de la función de estas luces indicadoras.

El circuito eléctrico de estas luces indicadoras se puede comprobar girando la llave a la posición “ON”. Estas luces indicadoras deben encenderse durante unos segundos y luego apagarse.

Si una luz indicadora no se enciende inicialmente al girar la llave a la posición “ON” o si permanece encendida, haga revisar el circuito eléctrico en un concesionario Yamaha.

# Funciones de los instrumentos y mandos

## Luz de aviso de avería del motor<sup>SAU73171</sup> “”

Esta luz de aviso se enciende si se detecta una anomalía en el motor u otro sistema de control del vehículo. En ese caso, haga revisar el sistema de autodiagnóstico del vehículo en un concesionario Yamaha.

El circuito eléctrico de la luz de aviso se puede comprobar girando la llave a la posición “ON”. La luz de aviso debe encenderse durante unos segundos y luego apagarse.

Si la luz de aviso no se enciende inicialmente al girar la llave a la posición “ON” o permanece encendida, haga revisar el vehículo en un concesionario Yamaha.

## Luz de aviso del sistema ABS<sup>SAU69890</sup> “”

Durante el funcionamiento normal, la luz de aviso del ABS se enciende cuando se gira la llave a “ON” y se apaga después de circular a una velocidad de 10 km/h (6 mi/h) o superior.

Si la luz de aviso del sistema ABS:

- no se enciende cuando se gira la llave a “ON”
- se enciende o parpadea durante la marcha
- no se apaga después de circular a una velocidad de 10 km/h (6 mi/h) o superior

Es posible que el ABS no funcione correctamente. En cualquiera de las circunstancias anteriormente señaladas, haga revisar el sistema lo antes posible en un concesionario Yamaha. (Véase en la página 3-26 una explicación del ABS).

## ADVERTENCIA

**Si la luz de aviso del ABS no se apaga después de circular a una velocidad de 10 km/h (6 mi/h) o superior o se enciende o parpadea durante la marcha, el sistema de frenos pasa a funcionar del modo convencional. En cualquiera de estos casos, o si la luz de aviso no se en-**

**ciende en absoluto, extreme las precauciones para evitar el posible bloqueo de las ruedas en las frenadas de emergencia. Haga revisar el sistema de frenos y los circuitos eléctricos en un concesionario Yamaha lo antes posible.**

## Indicador/luz de aviso del sistema de control de tracción “TCS”<sup>SAU54261</sup>

Este indicador/luz de aviso parpadea cuando se activa el sistema de control de tracción y se apaga cuando el sistema se desactiva.

El circuito eléctrico de la luz se puede comprobar girando la llave a la posición “ON”. La luz debe encenderse durante unos segundos y luego apagarse.

Si la luz no se enciende inicialmente al girar la llave a la posición “ON” o permanece encendida, haga revisar el circuito eléctrico en un concesionario Yamaha.

Si el sistema de control de tracción se desactiva durante la marcha, se encienden el indicador/luz de aviso y la luz de aviso de avería del motor. (Véase en la página 3-27 una explicación del sistema de control de tracción).

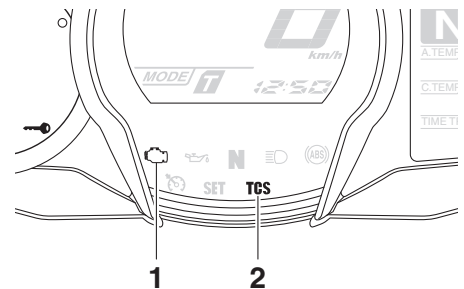

1. Luz de aviso de avería del motor “”
2. Indicador/luz de aviso del sistema de control de tracción “TCS”

Intente reiniciar el sistema de control de tracción y las luces mediante el procedimiento que se explica en “Reinicio” en la página 3-28.

## Luz indicadora del sistema inmovilizador “OFF”

Cuando se ha girado la llave a la posición “OFF” y han transcurrido 30 segundos, la luz indicadora parpadea de manera constante para indicar que el sistema inmovilizador está activado. Después de 24 horas, la luz indicadora deja de parpadear; no obstante, el sistema inmovilizador sigue activado.

El circuito eléctrico de la luz indicadora se puede comprobar girando la llave a la posición “ON”. La luz indicadora debe encenderse durante unos segundos y luego apagarse.

Si la luz indicadora no se enciende inicialmente al girar la llave a “ON”, si permanece encendida o si parpadea siguiendo una pauta (si se detecta una anomalía en el sistema inmovilizador, la luz indicadora del sistema inmovilizador parpadea siguiendo una pauta), haga revisar el vehículo en un concesionario Yamaha.

## NOTA

Si la luz indicadora del sistema inmovilizador parpadea 5 veces despacio y luego 2 veces rápido, puede deberse a interferencias del transpondedor. En ese caso, intente lo siguiente.

1. Verifique que no haya otras llaves del sistema inmovilizador cerca del interruptor principal. Otras llaves del sistema inmovilizador pueden crear interferencias de señal e impedir que arranque el motor.
2. Utilice la llave de registro de código para arrancar el motor.
3. Si el motor arranca, párelo e intente arrancarlo con las llaves normales.
4. Si el motor no arranca con una de las llaves normales o con ninguna de ellas, lleve el vehículo y las 3 llaves a un concesionario Yamaha para volver a registrar las llaves normales.

## Regulador de velocidad

Este modelo está equipado con un sistema regulador de velocidad para mantener una velocidad programada constante.

El regulador de velocidad funciona únicamente en 3.<sup>a</sup>, entre aproximadamente 50 km/h (31 mi/h) y 160 km/h (100 mi/h), en 4.<sup>a</sup> o 5.<sup>a</sup> entre aproximadamente 50 km/h (31 mi/h) y 180 km/h (112 mi/h) o en 6.<sup>a</sup> entre aproximadamente 55 km/h (34 mi/h) y 180 km/h (112 mi/h).

SWA16341



## ADVERTENCIA

- **El uso inadecuado del sistema regulador de velocidad puede ocasionar la pérdida de control, con el consiguiente riesgo de accidente. No active el sistema regulador de velocidad con tráfico denso o mal tiempo, cuando la carretera presente muchas curvas o pendientes o cuando la superficie sea resbaladiza, irregular o de gravilla.**
- **Cuesta arriba o cuesta abajo, es posible que el sistema regulador de velocidad no mantenga la velocidad de cruceo programada.**
- **Para evitar la activación accidental del sistema regulador de velocidad, desactíVELO cuando no lo utilice. Compruebe que la luz indicadora del regulador de velocidad “OFF” esté apagada.**

# Funciones de los instrumentos y mandos

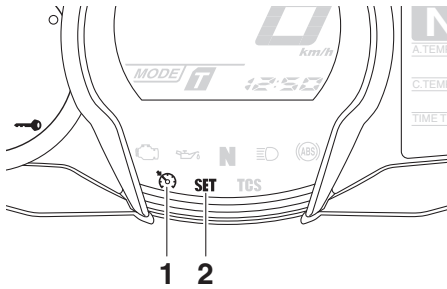

1. Luz indicadora del regulador de velocidad “”
2. Luz indicadora de ajuste de la velocidad de cruceo “SET”

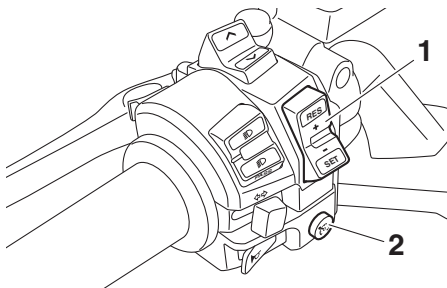

1. Interruptor de ajuste de la velocidad de cruceo “RES+/SET-”
2. Interruptor general del regulador de velocidad “”

## Activación y ajuste del sistema regulador de velocidad

1. Pulse el interruptor general del regulador de velocidad “” situado en el lado izquierdo del manillar. Se enciende la luz indicadora del regulador de velocidad “”.
2. Pulse el lado “SET-” del interruptor de ajuste del regulador de velocidad para activar el sistema. La velocidad actual del vehículo pasa a ser la velocidad de cruceo programada. Se enciende la luz indicadora de ajuste del regulador de velocidad “SET”.

## Ajuste de la velocidad de cruceo programada

Mientras el sistema regulador de velocidad esté funcionando, pulse el lado “RES+” del interruptor de ajuste de la velocidad de cruceo para incrementar la velocidad de cruceo o el lado “SET-” para reducirla.

### NOTA

Al pulsar el interruptor de ajuste una vez, la velocidad cambiará en incrementos de aproximadamente 2.0 km/h (1.2 mi/h). Si mantiene pulsado el lado “RES+” o “SET-” del interruptor de ajuste de la velocidad de cruceo la velocidad aumentará o disminuirá de forma continua hasta que lo suelte.

Asimismo, puede incrementar la velocidad del vehículo de forma manual con el acelerador. Después de acelerar, puede programar una nueva velocidad de cruceo pulsando el lado “SET-” del interruptor de ajuste. Si no programa una nueva velocidad de cruceo, cuando suelte el puño del acelerador el vehículo desacelerará a la velocidad de cruceo programada.

## Desactivación del sistema regulador de velocidad

Para anular la velocidad de cruceo programada efectúe una de las operaciones siguientes. La luz indicadora “SET” se apagará.

- Gire el puño del acelerador más allá de la posición cerrada en el sentido de desaceleración.

# Funciones de los instrumentos y mandos

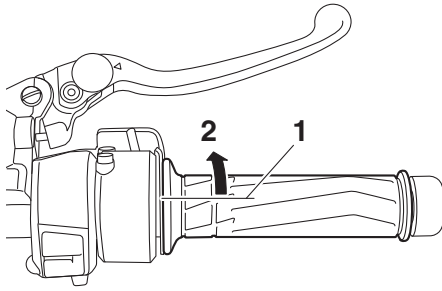

3

1. Posición cerrada
2. Dirección de desactivación del regulador de velocidad

- Accione el freno delantero o trasero.
- Desembrague.

Pulse el interruptor general del sistema regulador de velocidad para desactivarlo. La luz indicadora “” y la luz indicadora “SET” se apagarán.

## NOTA

La velocidad disminuirá en cuanto desactive el sistema regulador de velocidad, salvo que gire el puño del acelerador.

## Uso de la función de reactivación

Pulse el lado “RES+” del interruptor de ajuste de la velocidad de cruce para reactivar el sistema. Se restablece la velocidad previamente programada. Se enciende la luz indicadora “SET”.

SWA16351

## ADVERTENCIA

**Es peligroso utilizar la función de reactivación cuando la velocidad de cruce programada anteriormente es demasiado alta para las condiciones del momento.**

## NOTA

Al pulsar el interruptor general del regulador mientras el sistema está funcionando, el sistema se desactiva por completo y se borra la velocidad de cruce programada.

No podrá utilizar la función de reactivación hasta que haya programado una nueva velocidad de cruce.

## Desactivación automática del sistema regulador de velocidad

El sistema regulador de velocidad de este modelo es electrónico y está conectado a otros sistemas de control. El sistema regulador de velocidad se desactiva automáticamente en las condiciones siguientes:

- El sistema no puede mantener la velocidad de cruce programada.
- El sistema detecta que una rueda patina o derrapa. (Si el sistema de control de tracción no está desactivado, dicho sistema actuará).
- El interruptor de arranque/paro del motor se sitúa en la posición “”.
- El motor se cala.
- Se baja el caballete lateral.

Cuando se está circulando a una velocidad de cruce programada, si el sistema regulador de velocidad se desactiva en las condiciones anteriormente indicadas, la luz indicadora “” se apaga y la luz indicadora “SET” parpadea durante 4 segundos y, a continuación, se apaga.

Cuando no se está circulando a una velocidad de cruce programada, si el interruptor de arranque/paro del motor se sitúa en la posición “”, el motor se cala o se baja el caballete lateral, la luz indicadora “” se apaga (la luz indicadora “SET” no parpadea).

Si el sistema regulador de velocidad se desactiva automáticamente, pare y verifique que el vehículo se encuentre en buen estado de funcionamiento.

Antes de volver a utilizar el sistema regulador de velocidad, actíVELO con el interruptor.

# Funciones de los instrumentos y mandos

SAU54258

## NOTA

En algunos casos, es posible que el sistema regulador de velocidad no pueda mantener la velocidad de cruce programada cuando se circula cuesta arriba o cuesta abajo.

- Cuesta arriba, la velocidad real del vehículo puede ser inferior a la velocidad de cruce programada. En tal caso, acelere con el acelerador hasta obtener la velocidad deseada.
- Cuesta abajo, la velocidad real del vehículo puede ser superior a la velocidad de cruce programada. En tal caso, no se puede utilizar el interruptor de ajuste para ajustar la velocidad de cruce programada. Utilice los frenos para reducir la velocidad del vehículo. Cuando utilice los frenos se desactivará el sistema regulador de velocidad.

## Indicador multifunción

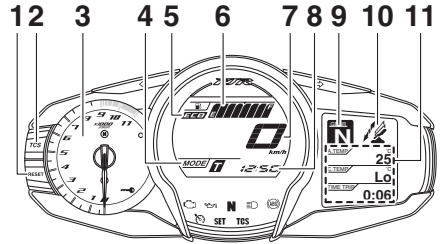

1. Botón “RESET” (reposición)
2. Botón del “TCS”
3. Tacómetro
4. Indicador de modo de conducción
5. Indicador Eco “ECO”
6. Indicador de gasolina
7. Velocímetro
8. Reloj
9. Indicador de la marcha seleccionada
10. Indicador de funciones
11. Indicador de información

EWA12423

## ADVERTENCIA

**Antes de modificar cualquier ajuste en la pantalla multifunción, pare el vehículo. Cambiar ajustes en marcha puede distraer al conductor, con el consiguiente riesgo de accidente.**

## NOTA

El interruptor de selección “ $\wedge/\vee$ ” y el interruptor de menú “MENU” están situados en el lado izquierdo del manillar. Con estos interruptores puede controlar o cambiar los ajustes en el indicador multifunción.

# Funciones de los instrumentos y mandos

3

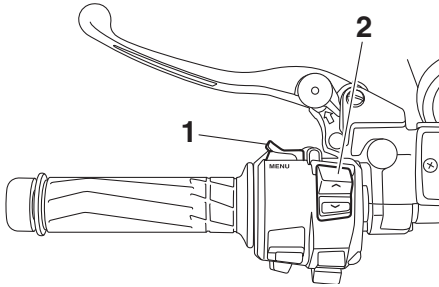

1. Interruptor de menú "MENU"
2. Interruptor de selección "▲/▼"

El indicador multifunción está provisto de los elementos siguientes:

- un velocímetro
- un tacómetro
- un reloj
- un indicador de gasolina
- un indicador Eco
- un indicador de la marcha seleccionada
- un indicador de modo de conducción
- un indicador de funciones
- un indicador de información
- un indicador del modo de ajuste

## NOTA

- No olvide girar la llave a la posición "ON" antes de utilizar el interruptor de selección "▲/▼", el interruptor de menú "MENU", el botón "RESET" o el botón "TCS".
- Para cambiar la indicación entre kilómetros y millas, consulte la página 3-16.

## Velocímetro

El velocímetro indica la velocidad de desplazamiento del vehículo.

## Tacómetro

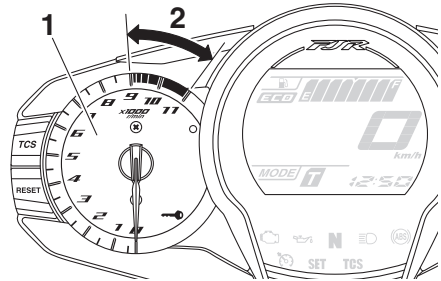

1. Tacómetro
2. Zona roja del tacómetro

El tacómetro eléctrico permite al conductor vigilar el régimen del motor y mantenerlo dentro de los márgenes de potencia adecuados.

Al girar la llave a la posición "ON", la aguja del tacómetro recorre una vez toda la escala de r/min y luego vuelve a cero r/min a fin de probar el circuito eléctrico.

SCA10032

## ATENCIÓN

**No utilice el motor en la zona roja del tacómetro.**

**Zona roja: a partir de 9000 r/min**

## Indicador de gasolina

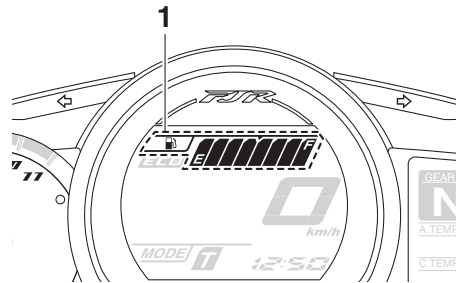

1. Indicador de gasolina

El indicador de gasolina indica la cantidad de gasolina que contiene el depósito. A medida que disminuye el nivel de gasolina, los segmentos del indicador se van apa-



# Funciones de los instrumentos y mandos

gando desde “F” (lleno) hasta “E” (vacío). Cuando el último segmento empiece a parpadear, ponga gasolina lo antes posible. Al girar la llave a la posición “ON”, todos los segmentos del indicador se encienden para comprobar el circuito eléctrico.

## NOTA

Si el sistema detecta una anomalía en el circuito eléctrico del indicador del nivel de gasolina, los segmentos del indicador parpadearán repetidamente. Haga revisar el vehículo en un concesionario Yamaha.

## Indicador Eco

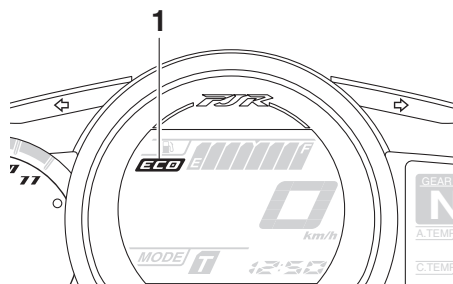

1. Indicador Eco “ECO”

Este indicador se enciende cuando el vehículo está funcionando en modo ecológico y de ahorro de combustible. El indicador se apaga cuando el vehículo se para.

## NOTA

Considere los consejos siguientes para reducir el consumo de gasolina:

- Evite revolucionar mucho el motor durante las aceleraciones.
- Circule a una velocidad constante.
- Seleccione la marcha adecuada para la velocidad del vehículo.

## Indicador de la marcha seleccionada

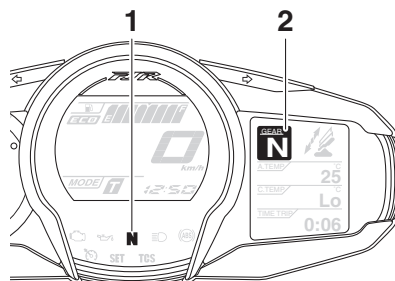

1. Luz indicadora de punto muerto “N”
2. Indicador de la marcha seleccionada

El indicador muestra la marcha seleccionada. La posición de punto muerto se indica mediante “N” y mediante la luz indicadora de punto muerto “N”.

## Indicador de modo de conducción

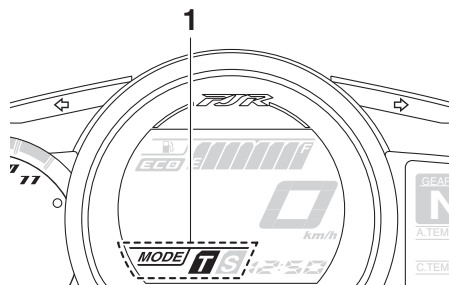

1. Indicador de modo de conducción

Esta indicación muestra el modo de conducción que se ha seleccionado: turismo “T” o deportivo “S”. Para saber más detalles de los modos de conducción y la manera de seleccionarlos, consulte las páginas 3-22 y 3-23.

# Funciones de los instrumentos y mandos

## Indicador de funciones

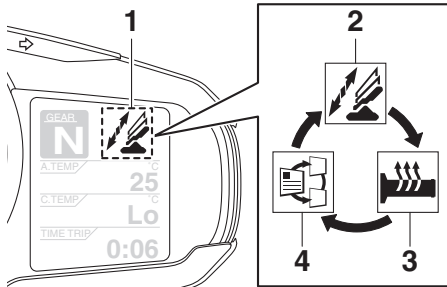

1. Indicador de funciones
2. Función de ajuste del parabrisas
3. Función de ajuste de los calentadores de los puños del manillar
4. Función de selección del indicador de información

Pulse el interruptor “MENU” para cambiar la indicación entre la función de ajuste del parabrisas, la función de ajuste de los calentadores de los puños del manillar y la función de selección del indicador de información.

### Ajuste de la posición del parabrisas

Para subir el parabrisas, pulse el lado “^” del interruptor de selección. Para bajar el parabrisas, pulse el lado “v” del interruptor de selección.

### Ajuste de los calentadores de los puños del manillar

Este vehículo está equipado con calentadores para los puños del manillar; estos solo se pueden utilizar cuando el motor está en marcha. Los calentadores de los puños del manillar se pueden ajustar en 4 posiciones.

Posición de ajuste	Visor
Cerrado	
Baja	
Media	
Alta	

Para aumentar la temperatura de los calentadores de los puños del manillar, pulse el lado “^” del interruptor de selección. Para reducir la temperatura de los calentadores de los puños del manillar, pulse el lado “v” del interruptor de selección.

SCA17931

## **ATENCIÓN**

- No olvide usar guantes cuando utilice los calentadores de los puños del manillar.
- Si la temperatura ambiente es de 20 °C (68 °F) o superior, no seleccione el nivel de temperatura alta de los calentadores de los puños del manillar.
- Si el puño del manillar o el puño del acelerador se desgasta o resulta dañado, deje de utilizar los calentadores y cambie los puños.

# Funciones de los instrumentos y mandos

## Selección del indicador de información

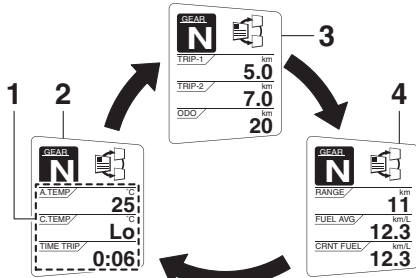

1. Indicador de información
2. Indicador-1
3. Indicador-2
4. Indicador-3

Hay 3 indicadores de información. El indicador de información seleccionado se puede cambiar con el interruptor de selección. Los indicadores de información muestran los elementos siguientes:

- un indicador del cuentakilómetros
- cuentakilómetros parciales
- un cuentakilómetros parcial en reserva de gasolina
- un indicador del alcance de la autonomía estimada
- un indicador del tiempo transcurrido
- un indicador de la temperatura ambiente
- un indicador de temperatura del líquido refrigerante
- un indicador del consumo medio de gasolina
- un indicador del consumo instantáneo de gasolina

Se pueden seleccionar los elementos que se muestran en cada indicador de información.

Para ajustar o seleccionar los elementos que se muestran, consulte la página 3-16.

## Cuentakilómetros:

ODO / km  
**20**

El cuentakilómetros muestra la distancia total recorrida por el vehículo.

## Cuentakilómetros parciales:

TRIP-1 / km  
**5.0**

TRIP-2 / km  
**7.0**

“TRIP-1” y “TRIP-2” muestran la distancia recorrida desde que se pusieron a cero por última vez.

## NOTA

- El cuentakilómetros se bloquea cuando llega a 999999 y no se puede poner a cero.
- Los cuentakilómetros parciales se ponen a cero y siguen contando cuando llegan a 9999.9.

Cuando quedan aproximadamente 5.5 L (1.45 US gal, 1.21 Imp.gal) de gasolina en el depósito, el último segmento del indicador de combustible comienza a parpadear. Asimismo, el indicador de información cambia automáticamente a cuentakilómetros parcial en reserva “TRIP-F” y se inicia el recuento de la distancia recorrida desde ese punto.

# Funciones de los instrumentos y mandos

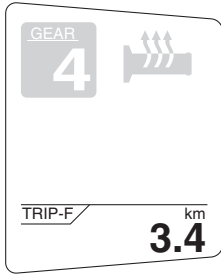

3

En ese caso, pulse el interruptor de selección para cambiar la indicación en el orden siguiente:

TRIP-F → Indicador-1 → Indicador-2 → Indicador-3 → TRIP-F

Para poner a cero un cuentakilómetros parcial, utilice el interruptor de selección para seleccionar el indicador de información que contiene el cuentakilómetros parcial que desea poner a cero. Pulse brevemente el botón "RESET" de modo que el cuentakilómetros parcial parpadee y, a continuación, vuelva a pulsar el botón "RESET" durante al menos 2 segundos mientras el cuentakilómetros parcial esté parpadeando. Si no pone a cero el cuentakilómetros parcial en reserva de gasolina de forma manual, se pondrá a cero automáticamente después de repostar y recorrer 5 km (3 mi).

Autonomía estimada:

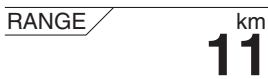

Muestra la distancia que se puede recorrer en las condiciones de marcha del momento con la gasolina que queda en el depósito.

Tiempo transcurrido:



Muestra el tiempo que ha transcurrido desde que se giró la llave a la posición "ON". El tiempo máximo que se puede mostrar es 99:59.

Este contador se pone a cero automáticamente cuando se gira la llave a "OFF".

**NOTA**

También están las indicaciones de tiempo transcurrido "TIME-2" y "TIME-3", pero no se pueden configurar para el indicador de información. Consulte "Modo de ajuste" en la página 3-16 para obtener información detallada.

Indicador de la temperatura ambiente:



El visor muestra la temperatura ambiente, entre -9 °C y 50 °C en incrementos de 1 °C. La temperatura visualizada puede variar con respecto a la temperatura ambiente.

**NOTA**

- Se mostrará -9 °C aunque la temperatura ambiente sea inferior a -9 °C.
- Se mostrará 50 °C aunque la temperatura ambiente sea superior a 50 °C.
- La precisión de la indicación de la temperatura puede verse afectada cuando se circula a menos de 20 km/h (12 mi/h) o al pararse en señales de tráfico y pasos a nivel.

# Funciones de los instrumentos y mandos

Indicador de la temperatura del refrigerante:



El indicador de temperatura del líquido refrigerante indica la temperatura del líquido refrigerante. La temperatura del refrigerante varía con los cambios de tiempo y con la carga del motor.

Si el mensaje "Hi" parpadea, detenga el vehículo, pare el motor y deje que se enfríe. (Véase la página 6-39).

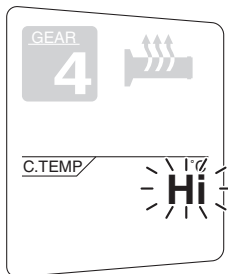

## NOTA

El indicador de información seleccionado no se puede cambiar mientras el mensaje "Hi" está parpadeando.

SCA10022

## ATENCIÓN

**No mantenga en marcha el motor si se recalienta.**

Consumo medio de gasolina:

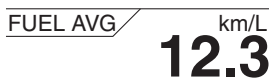

Las indicaciones de consumo medio de gasolina "km/L", "L/100km" o "MPG" muestran el consumo medio de gasolina desde que se puso el indicador a cero por última vez.

- La indicación "km/L" muestra la distancia media que se puede recorrer con 1.0 L de gasolina.
- La indicación "L/100km" muestra la cantidad media de gasolina necesaria para recorrer 100 km.
- La indicación "MPG" muestra la distancia media que se puede recorrer con 1.0 Imp.gal de gasolina.

Para poner a cero el consumo medio de gasolina, utilice el interruptor de selección para seleccionar el indicador de información que contiene la indicación del consumo medio. Pulse brevemente el botón "RESET" de modo que la indicación de consumo medio de gasolina parpadee y, a continuación, vuelva a pulsar el botón "RESET" durante 2 segundos mientras la indicación esté parpadeando.

## NOTA

Después de ponerla a cero, la indicación del consumo medio de gasolina mostrará " \_ \_ ." hasta que el vehículo haya recorrido 1 km (0.6 mi).

SCA15474

## ATENCIÓN

**Si hay un fallo en el funcionamiento, se visualizará " \_ \_ ." continuamente. Haga revisar el vehículo en un concesionario Yamaha.**

Consumo instantáneo de gasolina:



# Funciones de los instrumentos y mandos

Las indicaciones de consumo instantáneo de gasolina “km/L”, “L/100km” o “MPG” muestran el consumo de gasolina en las condiciones de marcha actuales.

- La indicación de “km/L” muestra la distancia que se puede recorrer con 1.0 L de gasolina.
- La indicación “L/100km” muestra la cantidad de gasolina necesaria para recorrer 100 km.
- La indicación “MPG” muestra la distancia que se puede recorrer con 1.0 Imp.gal de gasolina.

## NOTA

Cuando esté circulando a menos de 10 km/h (6 mi/h), el visor mostrará la indicación “\_ \_ \_”.

SCA15474

## ATENCIÓN

Si hay un fallo en el funcionamiento, se visualizará “- \_ -” continuamente. Haga revisar el vehículo en un concesionario Yamaha.

## Modo de ajuste

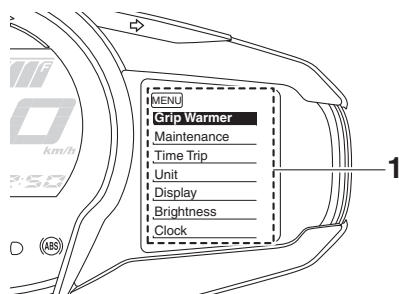

1. Indicador del modo de ajuste

## NOTA

- Para cambiar las posiciones de ajuste en este modo, el cambio de marchas debe estar en punto muerto y el vehículo parado.

- Cuando se selecciona una marcha y se arranca o se gira la llave a la posición “OFF”, todos los ajustes quedan guardados y se sale del modo de ajuste.

Pulse el interruptor “MENU” durante 2 segundos para abrir el modo de ajuste. Para cerrar el modo de ajuste y volver a la indicación normal, vuelva a pulsar el interruptor “MENU” durante al menos 2 segundos.

Visor	Descripción
Grip Warmer	Esta función le permite seleccionar las posiciones de ajuste baja, media y alta en 10 niveles de temperatura.
Maintenance	Esta función permite comprobar y reiniciar el intervalo de cambio de aceite “OIL” (distancia recorrida) y los intervalos de mantenimiento “FREE-1” y “FREE-2”.
Time Trip	Esta función le permite comprobar y poner a cero las funciones “TIME-2” y “TIME-3”. Estos contadores de tiempo muestran el tiempo total en que la llave ha estado en la posición “ON”. Cuando se gira la llave a la posición “OFF”, los tiempos dejan de contar pero no se ponen a cero. El tiempo máximo que se puede mostrar es 99:59. Cuando los contadores de tiempo llegan a 99:59, se reinician automáticamente a 0:00 y continúan contando.
Unit	Esta función permite cambiar las unidades entre kilómetros y millas. Cuando se ha seleccionado kilómetros, las unidades de consumo de gasolina se pueden cambiar entre “L/100km” y “km/L”.

# Funciones de los instrumentos y mandos

Display	Esta función permite cambiar los elementos que se muestran en los 3 indicadores de información.
Brightness	Esta función le permite ajustar el brillo del panel del indicador multifunción para adaptarlo a las condiciones de luz exteriores.
Clock	Esta función le permite poner en hora el reloj.
All Reset	Esta función le permite reiniciar todos los elementos, excepto el cuentakilómetros y el reloj.

## Ajuste de los niveles de temperatura de los calentadores de los puños del manillar

1. Utilice el interruptor de selección para resaltar “Grip Warmer”.

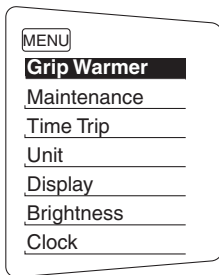

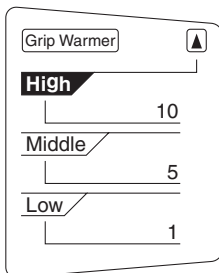

2. Pulse el interruptor “MENU”. Se muestra el indicador de ajuste de los calentadores de los puños del manillar y la indicación “High” parpadea.

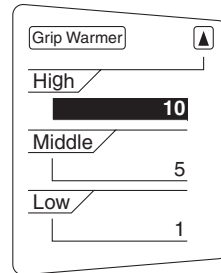

3. Pulse el interruptor “MENU”. El nivel de temperatura de la posición de ajuste alta comienza a parpadear.

Utilice el interruptor de selección para ajustar el nivel de temperatura y, a continuación, pulse el interruptor “MENU”. “High” comienza a parpadear.



4. Utilice el interruptor de selección para resaltar “Middle” o “Low” y, a continuación, cambie la posición de ajuste del mismo modo que cambió la posición de ajuste alta.
5. Cuando haya terminado de efectuar los cambios, utilice el interruptor de selección para resaltar “

The image shows the 'Grip Warmer' adjustment screen. At the top, there is a 'Grip Warmer' label and a selection arrow. Below it, 'High' is highlighted with a black bar. To the right of 'High' is the number '10'. Below 'High' are 'Middle' and 'Low' options, each with a horizontal line to its right. To the right of 'Middle' is the number '5', and to the right of 'Low' is the number '1'.

## NOTA

Se pueden ajustar 10 niveles de temperatura.

# Funciones de los instrumentos y mandos

## Reinicio de los contadores de mantenimiento

1. Utilice el interruptor de selección para resaltar “Maintenance”.

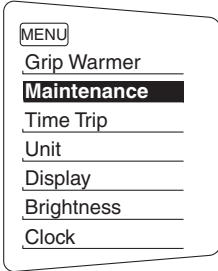

2. Pulse el interruptor “MENU” y, a continuación, pulse el botón “RESET” para seleccionar el elemento que desea reiniciar.

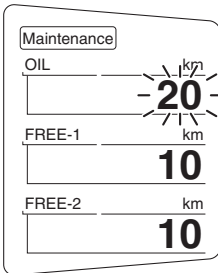

3. Mientras el elemento seleccionado esté parpadeando, pulse el botón “RESET” durante 2 segundos.
4. Pulse el interruptor “MENU” para volver al menú del modo de ajuste.

## Comprobación y reinicio de “TIME-2” y “TIME-3”

1. Utilice el interruptor de selección para resaltar “Time Trip”.

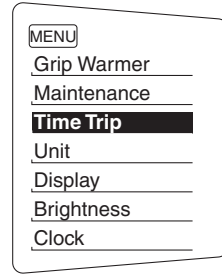

2. Pulse el interruptor “MENU” para mostrar “TIME-2” y “TIME-3”. Para poner a cero un contador de tiempo, pulse el botón “RESET” para seleccionar el elemento que desea reiniciar.

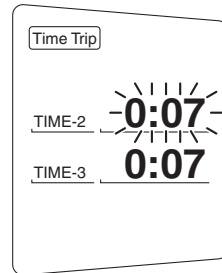

3. Mientras el elemento seleccionado esté parpadeando, pulse el botón “RESET” durante 2 segundos.
4. Pulse el interruptor “MENU” para volver al menú del modo de ajuste.

## Selección de las unidades

1. Utilice el interruptor de selección para resaltar “Unit”.

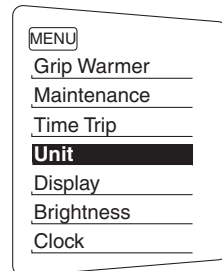



# Funciones de los instrumentos y mandos

2. Pulse el interruptor "MENU". Se muestra la pantalla de selección de las unidades y la indicación "km or mile" parpadea en la pantalla.

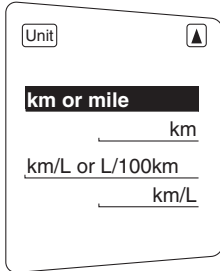

3. Pulse el interruptor "MENU". Las indicaciones "km" o "mile" parpadean en el visor.

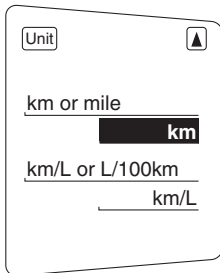

4. Utilice el interruptor de selección para seleccionar "km" o "mile" y, a continuación, pulse el interruptor "MENU".

## NOTA

Cuando se selecciona "km", se pueden fijar "L/100km" o "km/L" como las unidades de consumo de gasolina. Para fijar las unidades de consumo de gasolina, proceda del modo siguiente. Si había seleccionado "mile", omita los pasos 5 y 6.

5. Utilice el interruptor de selección para seleccionar "km/L or L/100km".

6. Pulse el interruptor "MENU", utilice el interruptor de selección para seleccionar "L/100km" o "km/L" y, a continuación, vuelva a pulsar el interruptor "MENU".
7. Utilice el interruptor de selección para resaltar "▲" y, a continuación, pulse el interruptor "MENU" para volver al menú del modo de ajuste.

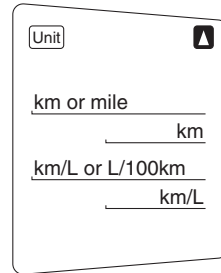

## Selección de los elementos del indicador

1. Utilice el interruptor de selección para resaltar "Display".

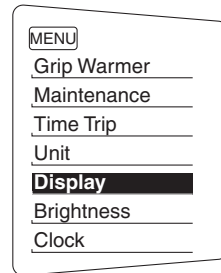

2. Pulse el interruptor "MENU", utilice el interruptor de selección para resaltar la indicación que desea cambiar y, a continuación, vuelva a pulsar el interruptor "MENU".

# Funciones de los instrumentos y mandos

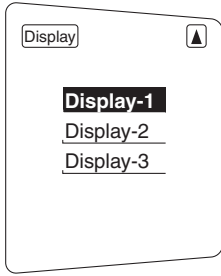

3. Utilice el interruptor de selección para resaltar el elemento que desea cambiar y, a continuación, pulse el interruptor “MENU”.

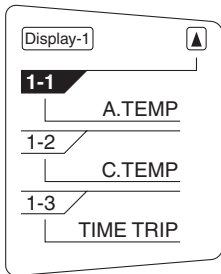

4. Utilice el interruptor de selección para seleccionar el elemento que desea mostrar y, a continuación, pulse el interruptor de menú “MENU”.

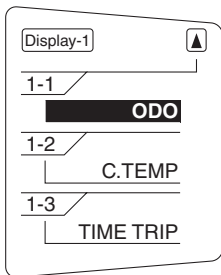

5. Cuando haya terminado de efectuar los cambios, utilice el interruptor de selección para resaltar “▲” y, a continuación, pulse el interruptor “MENU” para volver a la indicación anterior.

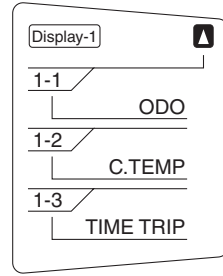

6. Utilice el interruptor de selección para resaltar “▲” y, a continuación, pulse el interruptor “MENU” para volver al menú del modo de ajuste.

## Ajuste del brillo del panel de instrumentos

1. Utilice el interruptor de selección para resaltar “Brightness”.

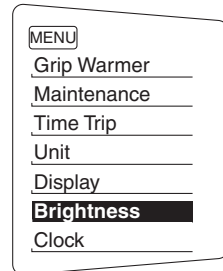

2. Pulse el interruptor “MENU”.
3. Utilice el interruptor de selección para seleccionar el nivel de brillo que desee y, a continuación, pulse el interruptor “MENU” para volver al menú del modo de ajuste.

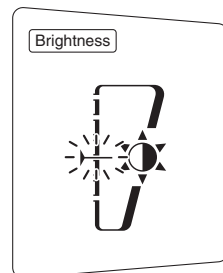

# Funciones de los instrumentos y mandos

## Ajuste del reloj

1. Utilice el interruptor de selección para resaltar "Clock".

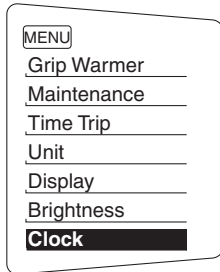

2. Pulse el interruptor "MENU".
3. Cuando los dígitos de las horas empiecen a parpadear, utilice el interruptor de selección para ajustar las horas.

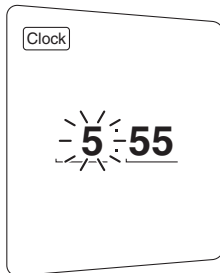

4. Pulse el interruptor "MENU"; los dígitos de los minutos empiezan a parpadear.
5. Utilice el interruptor de selección para ajustar los minutos.
6. Pulse el interruptor "MENU" para volver al menú del modo de ajuste.

## Reinicio de todos los elementos del indicador

1. Utilice el interruptor de selección para resaltar "All Reset".

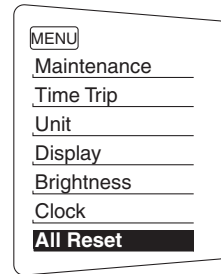

2. Pulse el interruptor "MENU".
3. Utilice el interruptor de selección para resaltar "YES" y, a continuación, pulse el interruptor "MENU".

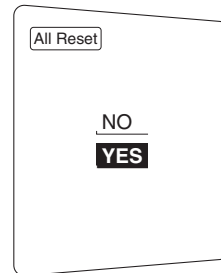

## **NOTA**

El cuentakilómetros y el reloj no se pueden reiniciar.

# Funciones de los instrumentos y mandos

SAU49432

SAU1234J

## D-mode (modo de conducción)

D-mode es un sistema de rendimiento del motor controlado de forma electrónica con dos modalidades (modo de recreo “T” y modo deportivo “S”).

Pulse el selector “MODE” para cambiar entre los modos de conducción. (Consulte en la página 3-23 una explicación del selector de modo de conducción).

3

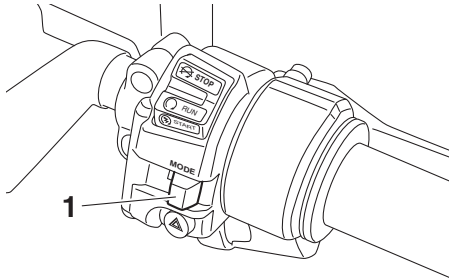

1. Selector de modo de conducción “MODE”

## NOTA

Antes de utilizar el sistema D-mode debe entender su funcionamiento y el del selector de modo de conducción.

## Modo de recreo “T”

El modo de recreo “T” es adecuado para distintas condiciones de conducción.

Este modo permite disfrutar de una conducción fluida en toda la gama de velocidades.

## Modo deportivo “S”

Este modo ofrece una respuesta más deportiva del motor a velocidad baja/media en comparación con el modo de recreo.

## Interruptores del manillar izquierda

### Izquierda

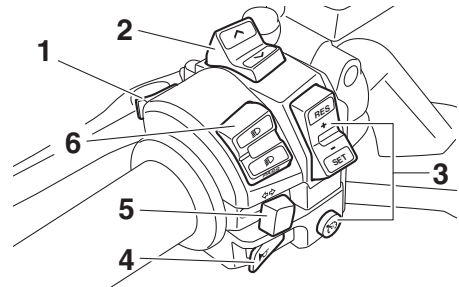

1. Interruptor de menú “MENU”
2. Interruptor de selección “^/∨”
3. Interruptores del regulador de velocidad de cruce
4. Interruptor de la bocina “📢”
5. Interruptor de intermitencia “↔/↔”
6. Conmutador de luces/interruptor de ráfagas “☹/☹/PASS”

### Derecha

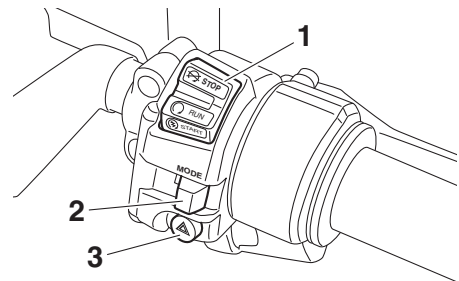

1. Interruptor de paro/marcha/arranque “☒/☐/☹”
2. Selector de modo de conducción “MODE”
3. Interruptor de luces de emergencia “⚠”

## Conmutador de luces/interruptor de ráfagas “☹/☹/PASS”

Sítúe este interruptor en “☹” para poner la luz de carretera y en “☹” para poner la luz de cruce.



Para hacer ráfagas, pulse el lado “PASS” del interruptor mientras los faros estén en posición de luz de cruce.

SAU54201

# Funciones de los instrumentos y mandos

## Interruptor de intermitencia “/”

SAU12461

Para señalar un giro a la derecha pulse este interruptor hacia la posición “”. Para señalar un giro a la izquierda pulse este interruptor hacia la posición “”. Cuando lo suelte, el interruptor volverá a su posición central. Para apagar los intermitentes pulse el interruptor una vez éste haya regresado a su posición central.



## Interruptor de la bocina “”

SAU12501

Pulse este interruptor para hacer sonar la bocina.

## Interruptor de paro/marcha/arranque “/”

SAU54212

Para poner el motor en marcha con el arranque eléctrico, sitúe este interruptor en “” y, a continuación, pulse el interruptor hacia “”. Véanse las instrucciones de arranque en la página 5-2 antes de arrancar el motor.

Sitúe este interruptor en “” para parar el motor en caso de emergencia, por ejemplo si el vehículo vuelca o se atasca el cable del acelerador.

## Interruptor de luces de emergencia “”

SAU12735

Con la llave en la posición “ON” o “P<sub>1</sub>”, utilice este interruptor para encender las luces de emergencia (todos los intermitentes parpadearán simultáneamente).

Las luces de emergencia se utilizan en caso de emergencia o para avisar a otros conductores cuando detenga su vehículo en un lugar en el que pueda representar un peligro para el tráfico.

SCA10062

### ATENCIÓN

**No utilice las luces de emergencia durante un periodo prolongado con el motor parado, ya que puede descargarse la batería.**

## Interruptores del regulador de velocidad de cruceo

SAU12781

Véase en la página 3-6 una explicación del sistema regulador de velocidad.

## Interruptor de menú “MENU”

SAU54231

Este interruptor se utiliza para seleccionar elementos en el indicador de funciones y en el indicador de modo de ajuste del indicador multifunción.

Para más detalles, consulte “Indicador multifunción” en la página 3-9.

## Interruptor de selección “/”

SAU54221

Este interruptor se utiliza para seleccionar elementos en el indicador de funciones y en el indicador de modo de ajuste del indicador multifunción.

Para más detalles, consulte “Indicador multifunción” en la página 3-9.

## Selector de modo de conducción “MODE”

SAU54691

SWA15341

### ADVERTENCIA

**No cambie el modo de conducción con el vehículo en movimiento.**

Con este interruptor se cambia entre los tipos de conducción turismo “T” y deportivo “S”.

Para cambiar el modo de conducción el puño del acelerador debe estar completamente cerrado.

El modo seleccionado se muestra en el indicador de modo de conducción. (Consulte la página 3-11).

El modo de conducción no se puede cambiar cuando el regulador de velocidad está funcionando.

# Funciones de los instrumentos y mandos

SAU12832

## Maneta de embrague

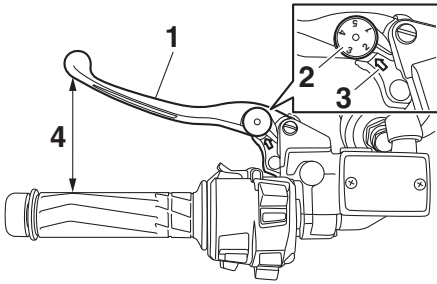

1. Maneta de embrague
2. Dial de ajuste de la posición de la maneta de embrague
3. Marca en forma de flecha
4. Distancia entre la maneta de embrague y el puño del manillar

La maneta de embrague está situada en el lado izquierdo del manillar. Para desembragar tire de la maneta hacia el puño del manillar. Para embragar suelte la maneta. Para que el embrague funcione con suavidad, debe tirar de la maneta rápidamente y soltarla lentamente.

La maneta de embrague está dotada de un dial de ajuste de su posición. Para ajustar la distancia entre la maneta de embrague y el puño del manillar, gire el dial con la maneta alejada del puño del manillar. Verifique que la posición de ajuste apropiada del dial quede alineada con la flecha de la maneta de embrague.

La maneta de embrague está dotada de un interruptor de embrague que forma parte del sistema de corte del circuito de encendido. (Véase la página 3-44).

SAU12872

## Pedal de cambio

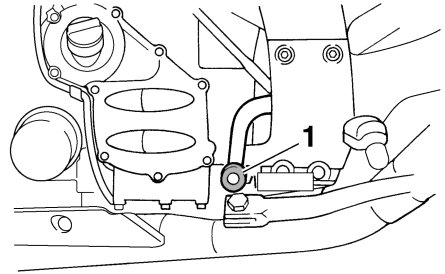

1. Pedal de cambio

El pedal de cambio está situado al lado izquierdo de la motocicleta y se utiliza en combinación con la maneta de embrague para cambiar las marchas de la caja de cambios de 6 velocidades y engrane constante de la que está dotada esta motocicleta.

## Maneta de freno

La maneta del freno se encuentra en el lado derecho del manillar. Para accionar el freno delantero, apriete la maneta hacia el puño del acelerador.

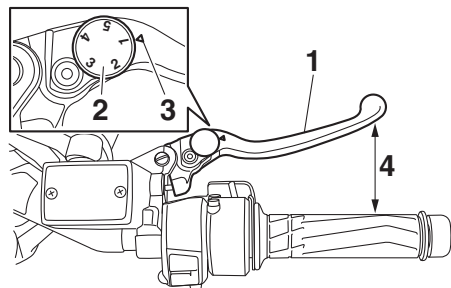

1. Maneta de freno
2. Dial de ajuste de la posición de la maneta de freno
3. Marca "△"
4. Distancia entre la maneta del freno y el puño del acelerador

La maneta del freno dispone de un dial de ajuste de posición. Para ajustar la distancia entre la maneta del freno y el puño del acelerador, gire el dial de ajuste con la maneta alejada del puño del acelerador. Verifique que la posición apropiada del dial de ajuste quede alineada con la marca "△" de la maneta del freno.

## Pedal de freno

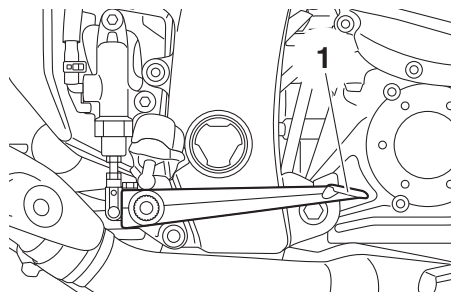

1. Pedal de freno

El pedal de freno está situado en el lado derecho del vehículo.

Este modelo está equipado con un sistema de freno unificado.

Con el pedal de freno se acciona el freno trasero y parte del freno delantero. Para obtener una frenada máxima, utilice simultáneamente la maneta del freno y el pedal de freno.

# Funciones de los instrumentos y mandos

SAU73181

## ABS

El sistema antibloqueo de frenos (ABS) de este modelo dispone de un doble sistema de control electrónico que actúa de forma independiente sobre los frenos delantero y trasero.

Utilice los frenos con ABS del mismo modo que unos frenos convencionales. Si el ABS se activa, puede notar una vibración en la maneta o el pedal de freno. En tal caso, siga frenando y deje que el ABS actúe; no “bombeo” los frenos, pues se reduciría la efectividad de la frenada.

SWA16051

SCA16831

## ATENCIÓN

**Mantenga todo tipo de imanes (incluidas tenazas magnéticas, destornilladores magnéticos, etc.) alejados de los cubos de las ruedas delantera y trasera; de lo contrario, los rotores magnéticos montados en los cubos de las ruedas pueden resultar dañados y el sistema ABS y el sistema de frenos unificado no funcionarán bien.**

3

## ⚠ ADVERTENCIA

**Mantenga siempre una distancia suficiente con el vehículo de delante en función de la velocidad, incluso con ABS.**

- El ABS funciona mejor con distancias de frenada largas.
- En algunas calzadas, como por ejemplo superficies irregulares o gravilla, la distancia de frenada puede ser mayor con ABS que sin ABS.

El ABS se controla mediante una ECU que cambia al sistema de freno convencional en caso de que se produzca un fallo.

## NOTA

- El ABS efectúa una prueba de auto-diagnóstico cada vez que el vehículo inicia la marcha después de girar la llave a “ON” y de circular a una velocidad de 10 km/h (6 mi/h) o superior. Durante dicha prueba se puede oír un “chasquido” procedente de la unidad de control hidráulico y, si se acciona la maneta o el pedal de freno, aunque sea ligeramente, se puede notar una vibración en la maneta y el pedal; esto no significa que haya un fallo.
- Este ABS dispone de una función de prueba que permite al conductor experimentar la vibración en la maneta o

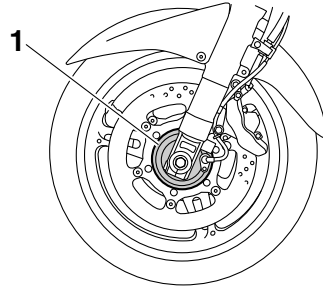

1. Cubo de la rueda delantera

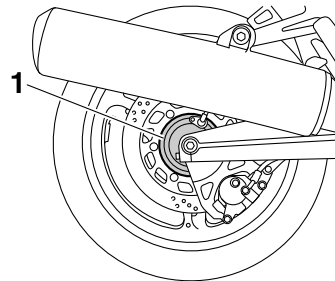

1. Cubo de la rueda trasera



# Funciones de los instrumentos y mandos

SAU54271

## Sistema de control de tracción

El sistema de control de tracción ayuda a mantener la tracción cuando se acelera en superficies resbaladizas, por ejemplo carreteras sin asfaltar o mojadas. Si los sensores detectan que la rueda trasera empieza a patinar (giro sin control), el sistema de control de tracción regula la potencia del motor según sea necesario hasta que se restablece la tracción. La luz indicadora/luz de aviso del "TCS" parpadea para informar al conductor de que el control de tracción está activado.

### NOTA

Puede que el conductor también note ligeros cambios en los sonidos del motor y del escape cuando el sistema de control de tracción está accionado.

SWA15432

### ADVERTENCIA

**El sistema de control de tracción no debe sustituir a una conducción adecuada a las condiciones imperantes. El control de tracción no puede impedir una pérdida de tracción por exceso de velocidad al entrar en una curva, cuando se da un acelerón con la motocicleta muy inclinada o cuando se frena; tampoco puede impedir que la rueda delantera patine. Al igual que con cualquier motocicleta, aproxímese con precaución a las superficies que puedan ser resbaladizas y evite las superficies muy resbaladizas.**

Cuando se gira la llave a la posición "ON", el sistema de control de tracción se activa automáticamente.

El sistema de control de tracción solamente se puede activar o desactivar de forma manual cuando la llave se encuentra en la posición "ON" y el vehículo está parado.

### NOTA

Desactive el sistema de control de tracción para ayudar a liberar la rueda trasera si el vehículo se atasca en barro, arena u otra superficie blanda.

SCA16801

### ATENCIÓN

**Utilice únicamente los neumáticos de especificados. (Consulte la página 6-21). El uso de neumáticos de medidas diferentes impedirá que el sistema de control de tracción controle con precisión la rotación de las ruedas.**

### Activación/desactivación del sistema de control de tracción

SWA15441

### ADVERTENCIA

**Para efectuar cualquier cambio de configuración del sistema de control de tracción debe parar el vehículo. Realizar cambios de configuración durante la marcha puede distraer al conductor y ocasionar un accidente.**

Para desactivar el sistema de control de tracción, pulse el botón "TCS" en el indicador multifunción durante al menos 2 segundos. El indicador/luz de aviso "TCS" se enciende.

Para activar el sistema de control de tracción, vuelva a pulsar el botón "TCS". El indicador/luz de aviso "TCS" se apaga.

# Funciones de los instrumentos y mandos

SAU13075

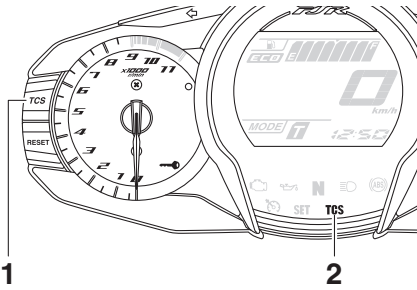

- 3
1. Botón del "TCS"
  2. Indicador/luz de aviso del sistema de control de tracción "TCS"

## Reinicio

El sistema de control de tracción se desactiva en las condiciones siguientes:

- La rueda trasera gira con el caballete central bajado y la llave en la posición "ON".
- La rueda delantera o la rueda trasera se levanta del suelo durante la marcha.
- La rueda trasera patina excesivamente.

Si el sistema de control de tracción se ha desactivado, se encienden el indicador/luz de aviso del "TCS" y la luz de aviso de avería del motor.

## Para reiniciar el sistema de control de tracción

Gire la llave a la posición "OFF". Espere al menos 1 segundo y luego vuelva a girar la llave a "ON". El indicador/luz de aviso del "TCS" debe apagarse y el sistema quedar activado. La luz de aviso de avería del motor debe apagarse cuando la motocicleta alcanza al menos los 20 km/h (12 mi/h). Si el indicador/luz de aviso del "TCS" o la luz de aviso de avería del motor permanecen encendidos después de reiniciar el sistema, puede seguir utilizando el vehículo; sin embargo, hágalo revisar en un concesionario Yamaha lo antes posible.

## Tapón del depósito de gasolina

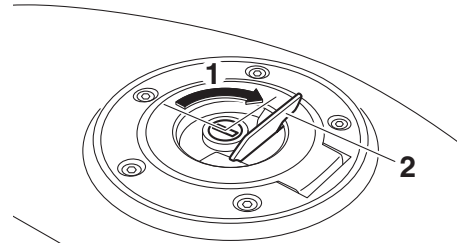

1. Desbloquear.
2. Cubierta de la cerradura del tapón del depósito de gasolina

## Para abrir el tapón del depósito de gasolina

Abra la tapa de la cerradura del tapón del depósito de gasolina, introduzca la llave en la cerradura y gírela 1/4 de vuelta en el sentido de las agujas del reloj. La cerradura se desbloquea y puede abrirse el tapón del depósito de gasolina.

## Para cerrar el tapón del depósito de gasolina

1. Empuje el tapón en su sitio con la llave en la cerradura.
2. Gire la llave en el sentido contrario al de las agujas del reloj hasta su posición original, extráigala y cierre la tapa de la cerradura.

## NOTA

No se puede cerrar el tapón del depósito de gasolina si la llave no se encuentra en la cerradura. Además, la llave no se puede extraer si el tapón no está correctamente cerrado y bloqueado.

# Funciones de los instrumentos y mandos

SWA11092

SAU13222

## **! ADVERTENCIA**

Después de repostar, verifique que el tapón del depósito de gasolina quede correctamente cerrado. Una fuga de gasolina significa peligro de incendio.

## Gasolina

Verifique que haya suficiente gasolina en el depósito.

SWA10882

## **! ADVERTENCIA**

La gasolina y los vapores de gasolina son muy inflamables. Para evitar incendios y explosiones y reducir el riesgo de daños personales al repostar combustible, siga estas instrucciones.

1. Antes de poner gasolina, pare el motor y compruebe que no haya nadie sentado en el vehículo. No ponga nunca gasolina mientras fuma o en proximidad de chispas, llamas vivas u otras fuentes de ignición como los pilotos luminosos de calentadores de agua o secadoras de ropa.
2. No llene en exceso el depósito de gasolina. Para repostar, introduzca la tobera del surtidor en el orificio de llenado del depósito. Deje de llenar cuando la gasolina llegue a la parte inferior del tubo de llenado. La gasolina se expande con el calor y, por tanto, el calor del motor o del sol puede provocar que la gasolina se desborde del depósito.

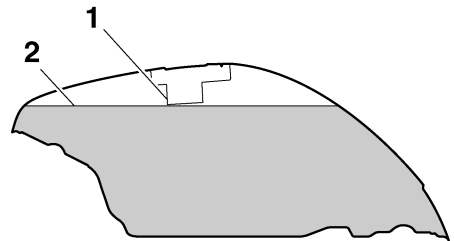

1. Tubo de llenado del depósito de gasolina
2. Nivel de combustible máximo
3. Limpie inmediatamente la gasolina que se haya vertido. **ATENCIÓN: Elimine inmediatamente la gasolina**

# Funciones de los instrumentos y mandos

derramada con un trapo limpio, seco y suave, ya que la gasolina puede dañar las superficies pintadas o las piezas de plástico. [SCA10072]

4. Cierre bien el tapón del depósito de gasolina.

SWA15152

## **! ADVERTENCIA**

La gasolina es tóxica y puede provocar lesiones o la muerte. Manipule la gasolina con cuidado. No trasvase nunca gasolina haciendo sifón con la boca. En caso de ingestión de gasolina, inhalación de vapores de gasolina o contacto de gasolina con los ojos, acuda inmediatamente al médico. Si le cae gasolina sobre la piel, lávese con agua y jabón. Si le cae gasolina sobre la ropa, cámbiese.

SAU49743

### **Gasolina recomendada:**

Gasolina normal sin plomo (Gasohol [E10] aceptable)

### **Capacidad del depósito de gasolina:**

25 L (6.6 US gal, 5.5 Imp.gal)

### **Reserva:**

5.5 L (1.45 US gal, 1.21 Imp.gal)

SCA11401

## **ATENCIÓN**

Utilice únicamente gasolina sin plomo. El uso de gasolina con plomo provocará graves averías en piezas internas del motor tales como las válvulas, los aros del pistón, así como el sistema de escape.

El motor Yamaha ha sido diseñado para funcionar con gasolina normal sin plomo de 95 octanos o más. Si se producen detonaciones (o autoencendido), utilice gasolina de otra marca o súper sin plomo. El uso de

gasolina sin plomo prolonga la vida útil de la bujía y reduce los costes de mantenimiento.

### **Gasohol**

Existen dos tipos de gasohol: gasohol con etanol y gasohol con metanol. El gasohol con etanol se puede utilizar si el contenido de etanol no es superior al 10% (E10). Yamaha no recomienda el uso de gasohol con metanol porque puede dañar el sistema de combustible o provocar una disminución de las prestaciones del vehículo.

SAU72970

SAU13447

## Tubo de desbordamiento del depósito de gasolina

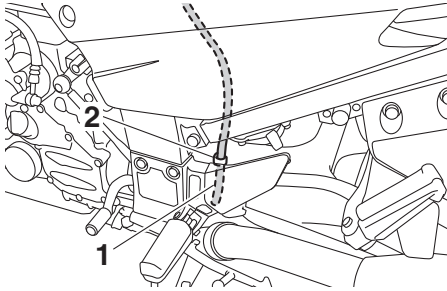

1. Tubo de desbordamiento del depósito de gasolina
2. Brida

### NOTA

Consulte en la página 6-11 la información sobre el tubo respiradero.

Antes de utilizar la motocicleta:

- Compruebe la conexión del tubo de desbordamiento del depósito de gasolina.
- Compruebe si el tubo de desbordamiento del depósito de gasolina presenta fisuras o daños y cámbielo según sea necesario.
- Verifique que el extremo del tubo de desbordamiento del depósito de gasolina no esté obstruido y límpielo si es necesario.
- Compruebe que el tubo de desbordamiento del depósito de gasolina pase por la brida.

## Catalizadores

Este vehículo está provisto de catalizadores montados en el sistema de escape.

SWA10863

### **! ADVERTENCIA**

El sistema de escape permanece caliente después del funcionamiento. Para prevenir el riesgo de incendio o quemaduras:

- No estacione el vehículo en lugares en los que se pueda producir un incendio, como por ejemplo cerca de rastrojos u otros materiales que arden con facilidad.
- Estacione el vehículo en un lugar en que resulte difícil que los peatones o niños toquen el sistema de escape cuando esté caliente.
- Verifique que el sistema de escape se haya enfriado antes de realizar cualquier operación de mantenimiento.
- No deje el motor al ralentí más de unos pocos minutos. Un tiempo prolongado al ralentí puede provocar la acumulación de calor.

SCA10702

### **ATENCIÓN**

Utilice únicamente gasolina sin plomo. El uso de gasolina con plomo provocará daños irreparables en el catalizador.

# Funciones de los instrumentos y mandos

SAU39496

## Asientos

### Asiento del pasajero

#### Para desmontar el asiento del pasajero

1. Introduzca la llave en la cerradura del asiento y gírela en el sentido contrario al de las agujas del reloj.

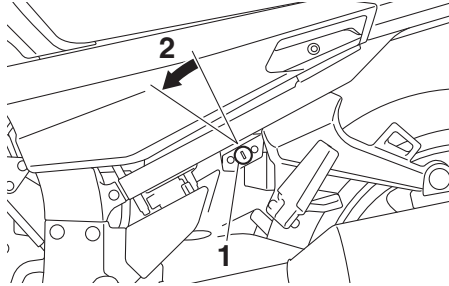

1. Cerradura del asiento
2. Desbloquear.

2. Levante la parte delantera del asiento del pasajero y tire de ella hacia delante.

#### Para montar el asiento del pasajero

1. Introduzca los salientes de la parte trasera del asiento del pasajero en los soportes de éste, como se muestra, y luego empuje hacia abajo la parte delantera del asiento para que encaje en su sitio.

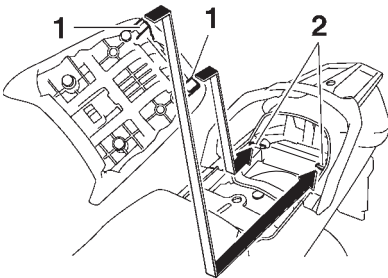

1. Saliente
2. Soporte del asiento

2. Extraiga la llave.

### Asiento del conductor

#### Para desmontar el asiento del conductor

1. Desmonte el asiento del pasajero.
2. La palanca de bloqueo del asiento del conductor está situada debajo de la parte posterior del propio asiento; muévela hacia la izquierda, como se muestra, y extraiga el asiento.

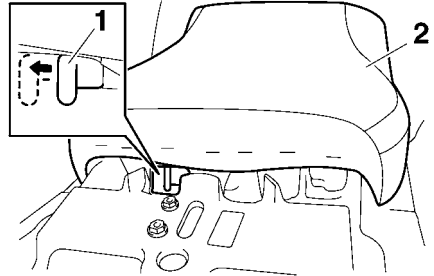

1. Palanca de bloqueo del asiento del conductor
2. Asiento del conductor

#### Para montar el asiento del conductor

1. Introduzca el saliente de la parte delantera del asiento del conductor en el soporte de éste, como se muestra, y luego empuje hacia abajo la parte trasera del asiento para que encaje en su sitio.

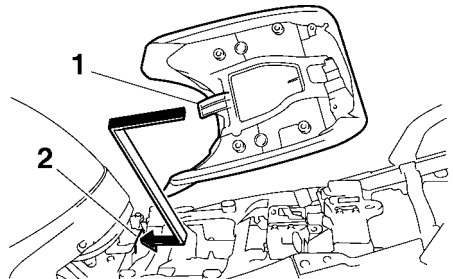

1. Saliente
2. Soporte del asiento

2. Monte el asiento del pasajero.

## NOTA

- Verifique que los asientos estén bien sujetos antes de conducir.
- La altura del asiento del conductor se puede ajustar para modificar la posición de conducción. (Véase el apartado siguiente).

## Ajuste de la altura del asiento del conductor

La altura del asiento se puede ajustar en dos posiciones según las preferencias del conductor.

En el momento de la entrega el asiento del conductor se encuentra en la posición baja.

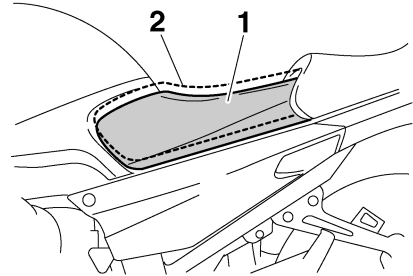

1. Posición baja
2. Posición alta

## Para cambiar el asiento del conductor a la posición alta

1. Desmonte el asiento del conductor. (Véase la página 3-32).
2. Extraiga el regulador de la altura del asiento del conductor tirando de él hacia arriba.

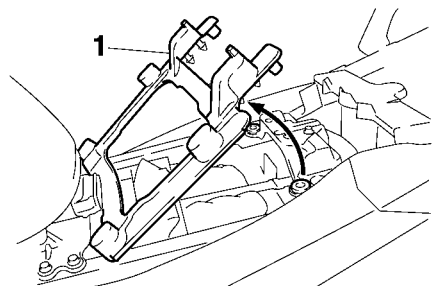

1. Regulador de la altura del asiento del conductor
3. Mueva la cubierta del soporte del asiento del conductor a la posición baja, como se muestra.

# Funciones de los instrumentos y mandos

3

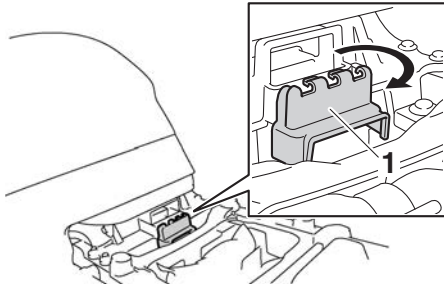

1. Cubierta del soporte del asiento del conductor

4. Instale el regulador de altura del asiento del conductor de forma que la marca "H" quede alineada con la marca de coincidencia.

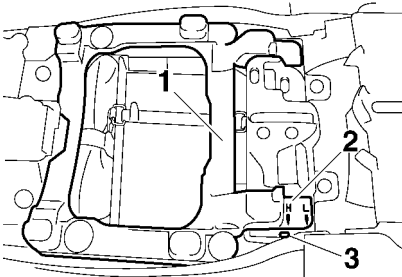

1. Regulador de la altura del asiento del conductor
2. Marca "H"
3. Marca de coincidencia

5. Introduzca el saliente de la parte delantera del asiento del conductor en el soporte B, como se muestra.

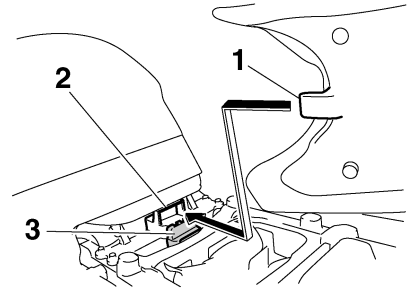

1. Saliente
2. Soporte del asiento B (para posición alta)
3. Cubierta del soporte del asiento del conductor

6. Alinee el saliente de la parte inferior del asiento del conductor con la ranura de la posición "H" y luego empuje hacia abajo la parte trasera del asiento para que encaje en su sitio como se muestra.

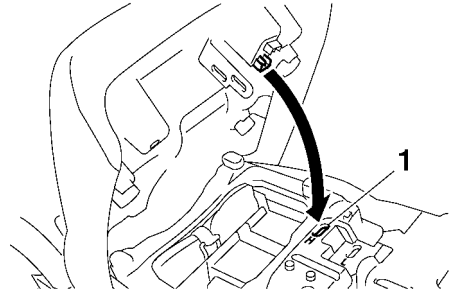

1. Ranura de posición "H"

7. Monte el asiento del pasajero.

## Para cambiar el asiento del conductor a la posición baja

1. Desmonte el asiento del conductor. (Véase la página 3-32).
2. Extraiga el regulador de la altura del asiento del conductor tirando de él hacia arriba.
3. Mueva la cubierta del soporte del asiento del conductor a la posición alta.



# Funciones de los instrumentos y mandos

4. Instale el regulador de altura del asiento del conductor de forma que la marca "L" quede alineada con la marca de coincidencia.

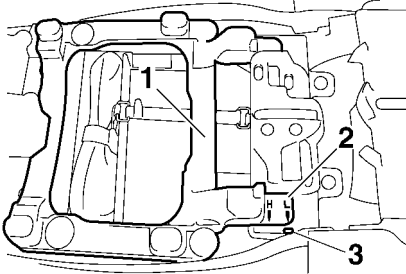

1. Regulador de la altura del asiento del conductor
2. Marca "L"
3. Marca de coincidencia

5. Introduzca el saliente de la parte delantera del asiento del conductor en el soporte del asiento A, como se muestra.

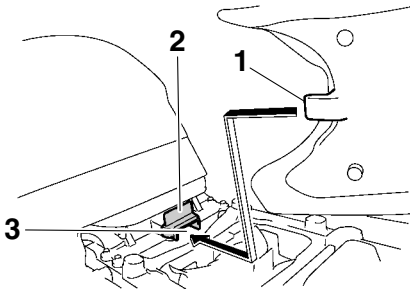

1. Saliente
2. Cubierta del soporte del asiento del conductor
3. Soporte del asiento A (para posición baja)

6. Alinee el saliente de la parte inferior del asiento del conductor con la ranura de la posición "L" y luego empuje hacia abajo la parte trasera del asiento para que encaje en su sitio.

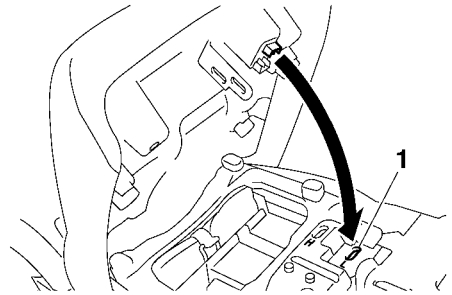

1. Ranura de posición "L"

7. Monte el asiento del pasajero.

## NOTA

Verifique que los asientos estén bien sujetos antes de conducir.

# Funciones de los instrumentos y mandos

SAU40254

## Compartimentos portaobjetos

Este vehículo está provisto de dos compartimentos portaobjetos.

El compartimento portaobjetos A está situado debajo del asiento del conductor. (Véase la página 3-32).

- No sobrepase el límite de carga de 3 kg (7 lb) del compartimento portaobjetos B.
- No sobrepase la carga máxima de 215 kg (474 lb) del vehículo.

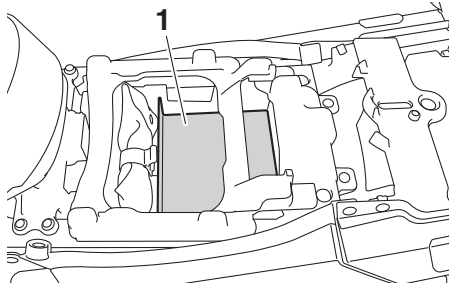

1. Compartimento porta objetos A

El compartimento portaobjetos B está situado debajo del asiento del pasajero. (Véase la página 3-32).

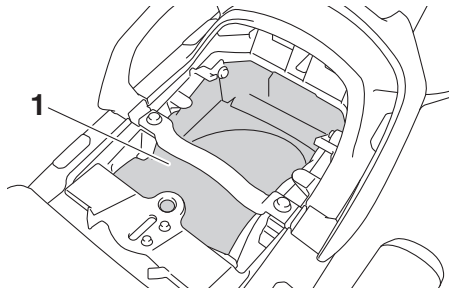

1. Compartimento porta objetos B

Cuando guarde documentos u otros objetos en un compartimento porta objetos, no olvide colocarlos en una bolsa de plástico para que no se mojen. Cuando lave el vehículo evite que entre agua en un compartimento porta objetos.

SWA14421

### **⚠ ADVERTENCIA**

- No sobrepase el límite de carga de 1 kg (2 lb) del compartimento portaobjetos A.

# Funciones de los instrumentos y mandos

SAU39482

SAU39612

## Caja de accesorios

La caja de accesorios se encuentra al lado del panel de instrumentos.

### Para abrir la caja de accesorios

1. Introduzca la llave en el interruptor principal y gírela a la posición "ON".
2. Pulse el botón de la caja de accesorios y, a continuación, abra la tapa.

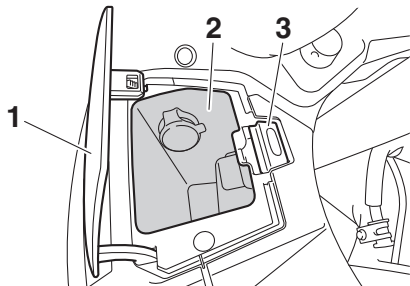

1. Tapa de la caja de accesorios
2. Caja de accesorios
3. Botón de la caja de accesorios

3. Gire la llave a la posición "OFF" para preservar la batería.

### Para cerrar la caja de accesorios

1. Baje la tapa.
2. Extraiga la llave.

SCA11802

## ATENCIÓN

No coloque en la caja de accesorios objetos sensibles al calor. La caja de accesorios puede calentarse cuando el motor está en marcha o el vehículo se encuentra expuesto al sol.

SWA11422

## ! ADVERTENCIA

- No sobrepase el límite de carga de 0.3 kg (0.66 lb) de la caja de accesorios.
- No sobrepase la carga máxima de 215 kg (474 lb) del vehículo.

## Ajuste de la luz de los faros

Los mandos de ajuste de los faros se utilizan para aumentar o disminuir la altura del haz luminoso. Puede ser necesario ajustar los faros para incrementar la visibilidad o para no deslumbrar a otros conductores cuando se lleva más o menos carga de lo habitual. Observe los códigos y reglamentos locales cuando vaya a ajustar los faros. Para aumentar la altura de la luz de los faros, gire los mandos en la dirección (a). Para reducir la altura de la luz de los faros, gire los mandos en la dirección (b).

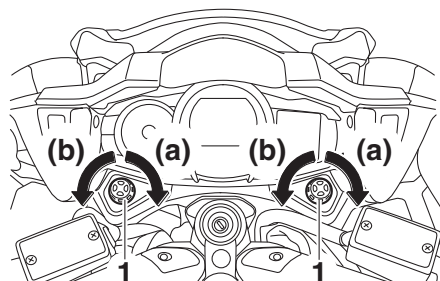

1. Mando de ajuste de la luz del faro

# Funciones de los instrumentos y mandos

SAU39642

SAU54151

## Posición del manillar

El manillar se puede ajustar en tres posiciones según las preferencias del conductor. Haga ajustar la posición del manillar en un concesionario Yamaha.

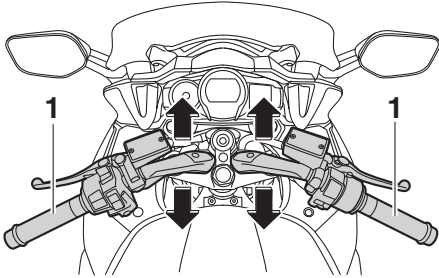

1. Manillar

## Apertura y cierre de las tomas de ventilación del carenado

Las tomas de ventilación del carenado se pueden abrir 20 mm (0.79 in) para aumentar la ventilación según las condiciones de conducción.

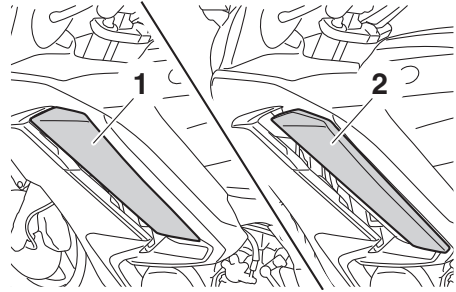

1. Posición cerrada
2. Posición abierta

## Para abrir una toma de ventilación del carenado

1. Extraiga la fijación rápida.
2. Desplace hacia delante el panel de la toma de ventilación del carenado para desenganchar los salientes de las ranuras inferiores y luego extraiga el panel.

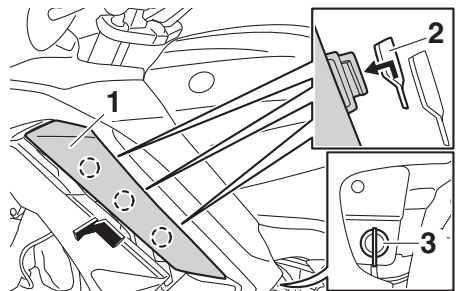

1. Panel de toma de ventilación del carenado
2. Ranura inferior
3. Fijación rápida

3. Introduzca los salientes en las ranuras superiores y desplace el panel hacia atrás.

# Funciones de los instrumentos y mandos

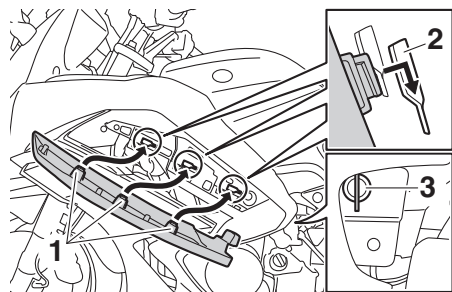

1. Saliente
2. Ranura superior
3. Fijación rápida

4. Coloque la fijación rápida.

## Para cerrar una toma de ventilación del carenado

1. Extraiga la fijación rápida.
2. Desplace hacia delante el panel de la toma de ventilación del carenado para desenganchar los salientes de las ranuras superiores y luego extraiga el panel.

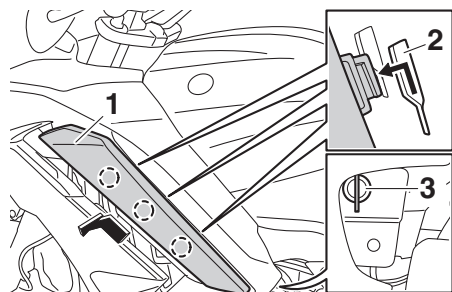

1. Panel de toma de ventilación del carenado
2. Ranura superior
3. Fijación rápida

3. Introduzca los salientes en las ranuras inferiores y desplace el panel hacia atrás.

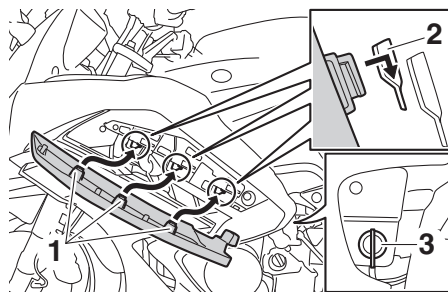

1. Saliente
2. Ranura inferior
3. Fijación rápida

4. Coloque la fijación rápida.

## NOTA

Antes de iniciar la marcha compruebe que los paneles de las tomas de ventilación del carenado estén correctamente instalados.

# Funciones de los instrumentos y mandos

## Espejos retrovisores

Los espejos retrovisores de este vehículo se pueden plegar hacia delante o hacia atrás cuando se vaya a estacionar en espacios estrechos. Antes de iniciar la marcha vuelva a situar los espejos retrovisores en su posición original.

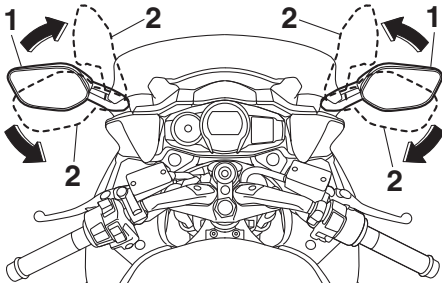

1. Posición de marcha
2. Posición de estacionamiento

SAU39672

SAU54141

SWA14671

## Ajuste de la horquilla delantera

### **ADVERTENCIA**

**Ajuste siempre la precarga del muelle de las dos barras de la horquilla por igual; de lo contrario pueden disminuir la manejabilidad y la estabilidad.**

Cada barra de la horquilla delantera está equipada con un perno de ajuste de la precarga del muelle. La barra derecha de la horquilla delantera está equipada con un mando de ajuste del hidráulico de extensión y un tornillo de ajuste del hidráulico de compresión.

SCA10102

### **ATENCIÓN**

**Para evitar que el mecanismo resulte dañado, no trate de girar más allá de las posiciones de ajuste máxima o mínima.**

SWA14372

### **ADVERTENCIA**

**No olvide volver a situar los espejos retrovisores en su posición original antes de iniciar la marcha.**

## Precarga del muelle

Para incrementar la precarga del muelle y endurecer la suspensión, gire el perno de ajuste de cada barra de la horquilla en la dirección (a). Para reducir la precarga del muelle y ablandar la suspensión, gire el perno de ajuste de cada barra de la horquilla en la dirección (b).

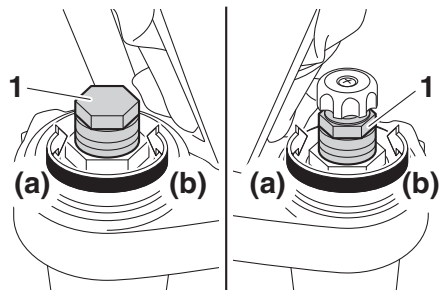

1. Perno de ajuste de la precarga del muelle

La posición de ajuste de la precarga del muelle se determina midiendo la distancia A que se muestra en la figura. Cuanto menor sea la distancia A, mayor será la precar-

# Funciones de los instrumentos y mandos

ga del muelle; cuanto mayor sea la distancia A, menor será la precarga del muelle.

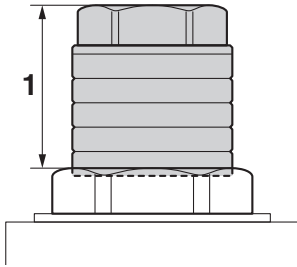

1. Distancia A

## Posición de ajuste de la precarga del muelle:

- Mínima (blanda):  
Distancia A = 20.0 mm (0.79 in)
- Normal:  
Distancia A = 15.0 mm (0.59 in)
- Máxima (dura):  
Distancia A = 5.0 mm (0.20 in)

## Extensión

La amortiguación en extensión se ajusta únicamente en la barra derecha de la horquilla delantera.

Para incrementar la extensión y endurecerla, gire el regulador hidráulico en la dirección (a). Para reducir la extensión y ablandarla, gire el regulador hidráulico en la dirección (b).

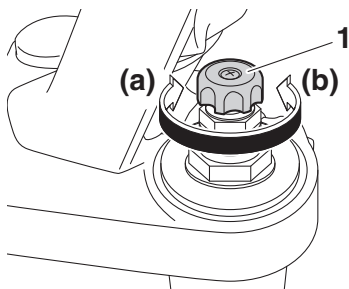

1. Regulador hidráulico del hidráulico de extensión

## Posición de ajuste de la extensión:

Mínima (blanda):  
22 clic(s) en la dirección (b)\*

Normal:  
12 clic(s) en la dirección (b)\*

Máxima (dura):  
1 clic(s) en la dirección (b)\*

\* Con el regulador hidráulico totalmente girado en la dirección (a)

## Hidráulico de compresión

La amortiguación en compresión se ajusta únicamente en la barra derecha de la horquilla delantera.

Para incrementar la compresión y endurecerla, gire el tornillo de ajuste en la dirección (a). Para reducir la compresión y ablandarla, gire el tornillo de ajuste en la dirección (b).

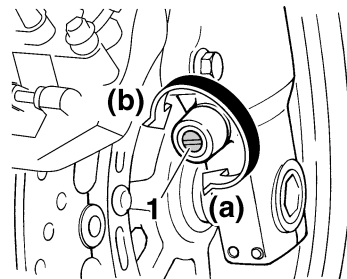

1. Tornillo de ajuste del hidráulico de compresión

## Posición de ajuste de la compresión:

Mínima (blanda):  
32 clic(s) en la dirección (b)\*

Normal:  
11 clic(s) en la dirección (b)\*

Máxima (dura):  
1 clic(s) en la dirección (b)\*

\* Con el tornillo de ajuste totalmente girado en la dirección (a)

# Funciones de los instrumentos y mandos

SAU14917

## NOTA

Aunque el número total de clics de un mecanismo de ajuste del hidráulico puede no coincidir exactamente con las especificaciones anteriores debido a ligeras diferencias de fabricación, el número real de clics representa siempre la totalidad del margen de ajuste. Para obtener un ajuste preciso, sería aconsejable comprobar el número de clics de cada mecanismo de ajuste del hidráulico y modificar las especificaciones según fuera necesario.

## Ajuste del conjunto amortiguador

Este conjunto amortiguador está equipado con una palanca de ajuste de la precarga del muelle y un regulador del hidráulico de extensión.

SCA16571

## ATENCIÓN

**Para evitar que el mecanismo resulte dañado, no intente moverlo más allá de las posiciones máxima o mínima.**

## Precarga del muelle

Para circular sin pasajero, mueva la palanca de ajuste de la precarga del muelle en la dirección (a). Para circular con pasajero, mueva la palanca de ajuste de la precarga del muelle en la dirección (b).

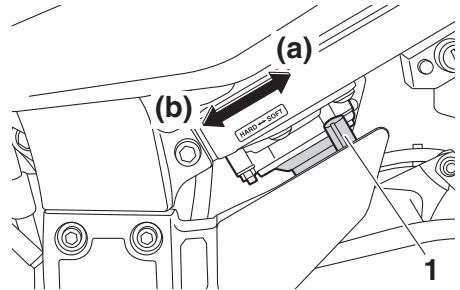

1. Palanca de ajuste de la precarga del muelle

## Extensión

Para incrementar la extensión y endurecerla, gire el regulador hidráulico en la dirección (a). Para reducir la extensión y ablandarla, gire el regulador hidráulico en la dirección (b).



# Funciones de los instrumentos y mandos

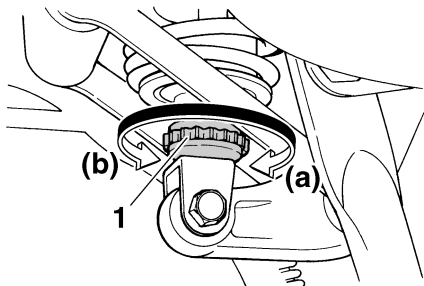

1. Regulador hidráulico del hidráulico de extensión

- No deforme ni dañe de ninguna manera el cilindro. Un cilindro dañado no amortiguará bien.
- No deseche usted mismo un conjunto amortiguador dañado o desgastado. Lleve el conjunto amortiguador a un concesionario Yamaha para cualquier servicio que requiera.

## Posición de ajuste de la extensión:

Mínima (blanda):

20 clic(s) en la dirección (b)\*

Normal:

12 clic(s) en la dirección (b)\*

Máxima (dura):

1 clic(s) en la dirección (b)\*

\* Con el regulador hidráulico totalmente girado en la dirección (a)

## NOTA

Para obtener un ajuste preciso es conveniente comprobar el número total real de chasquidos o vueltas del mecanismo de ajuste de la amortiguación. Es posible que este margen de ajuste no se corresponda exactamente con las especificaciones indicadas debido a ligeras diferencias en fabricación.

SWA10222

## ADVERTENCIA

Este conjunto amortiguador contiene gas nitrógeno a alta presión. Lea y asimile la información siguiente antes de manipular el conjunto amortiguador.

- No manipule ni trate de abrir el conjunto del cilindro.
- No exponga el conjunto amortiguador a llamas vivas u otras fuentes elevadas de calor. Puede provocar la explosión de la unidad por exceso de presión del gas.

## Caballote lateral

El caballote lateral se encuentra en el lado izquierdo del bastidor. Levante el caballote lateral o bájelo con el pie mientras sujeta el vehículo en posición vertical.

### NOTA

El interruptor incorporado del caballote lateral forma parte del sistema de corte del circuito de encendido, que corta el encendido en determinadas situaciones. (Véase la siguiente sección para una explicación del sistema de corte del circuito de encendido).

SWA10242



### ADVERTENCIA

**No se debe conducir el vehículo con el caballote lateral bajado o si éste no puede subirse correctamente (o no se mantiene arriba); de lo contrario, el caballote lateral puede tocar el suelo y distraer al conductor, con el consiguiente riesgo de que éste pierda el control. El sistema Yamaha de corte del circuito de encendido ha sido diseñado para ayudar al conductor a cumplir con la responsabilidad de subir el caballote lateral antes de iniciar la marcha. Por tanto, compruebe regularmente este sistema y hágalo reparar en un concesionario Yamaha si no funciona correctamente.**

## Sistema de corte del circuito de encendido

El sistema de corte del circuito de encendido (formado por el interruptor del caballote lateral, el interruptor del embrague y el interruptor de punto muerto) tiene las funciones siguientes.

- Impide el arranque cuando hay una marcha puesta y el caballote lateral está levantado, pero la maneta de embrague no está accionada.
- Impide el arranque cuando hay una marcha puesta y la maneta de embrague está accionada, pero el caballote lateral permanece bajado.
- Interrumpe el funcionamiento del motor cuando hay una marcha puesta y se baja el caballote lateral.

Compruebe periódicamente el funcionamiento del sistema de corte del circuito de encendido conforme al procedimiento siguiente.

# Funciones de los instrumentos y mandos

Con el motor parado:  
1. Baje el caballete lateral.  
2. Verifique que el interruptor de arranque/paro del motor se encuentre en la posición “○”.  
3. Gire la llave a la posición de contacto.  
4. Ponga punto muerto.  
5. Pulse el lado “⊕” del interruptor de arranque/paro del motor.  
**¿Arranca el motor?**

## ADVERTENCIA

- El vehículo debe colocarse sobre el caballete central durante esta revisión.
- Si observa alguna anomalía, haga revisar el sistema en un concesionario Yamaha antes de utilizar el vehículo.

SÍ

NO

Es posible que el interruptor de punto muerto no funcione correctamente.  
**No debe utilizar la motocicleta** hasta que la haya revisado un concesionario Yamaha.

Con el motor todavía en marcha:  
6. Suba el caballete lateral.  
7. Mantenga accionada la maneta del embrague.  
8. Ponga una marcha.  
9. Baje el caballete lateral.  
**¿Se cala el motor?**

SÍ

NO

Es posible que el interruptor del caballete lateral no funcione correctamente.  
**No debe utilizar la motocicleta** hasta que la haya revisado un concesionario Yamaha.

Cuando el motor se haya calado:  
10. Suba el caballete lateral.  
11. Mantenga accionada la maneta del embrague.  
12. Pulse el lado “⊕” del interruptor de arranque/paro del motor.  
**¿Arranca el motor?**

SÍ

NO

Es posible que el interruptor del embrague no funcione correctamente.  
**No debe utilizar la motocicleta** hasta que la haya revisado un concesionario Yamaha.

El sistema está correcto. **Se puede utilizar la motocicleta.**

# Funciones de los instrumentos y mandos

## Toma de corriente continua

SAU39656

SWA14361

### **⚠ ADVERTENCIA**

Para evitar una descarga eléctrica o un cortocircuito, compruebe que esté colocado el capuchón cuando no utilice la toma de corriente continua.

SCA15432

### **ATENCIÓN**

El accesorio conectado a la toma de corriente continua no debe utilizarse con el motor parado y la carga no debe superar nunca 30 W (2.5 A) pues, de lo contrario, puede fundirse el fusible o descargarse la batería.

Este vehículo está equipado con una toma de corriente continua situada en la caja de accesorios.

Un accesorio de 12 voltios conectado a la toma auxiliar se puede utilizar cuando la llave se encuentra en la posición "ON" y solo se debe utilizar cuando el motor está en marcha.

### Para utilizar la toma de corriente continua

1. Abra la tapa de la caja de accesorios. (Véase la página 3-37).
2. Gire la llave a la posición "OFF".
3. Extraiga la tapa de la toma de corriente continua.

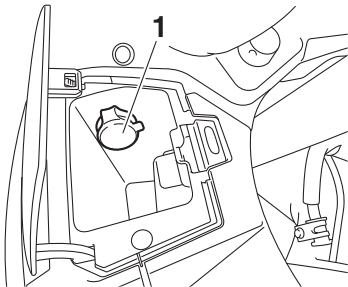

1. Capuchón de la toma de corriente continua

4. Apague el accesorio.
5. Introduzca el enchufe del accesorio en la toma de corriente continua.

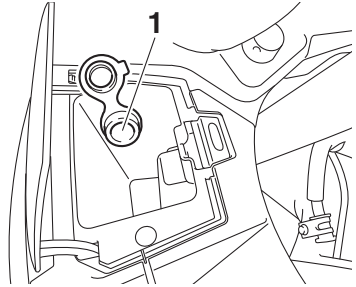

1. Toma de corriente continua
6. Gire la llave a la posición "ON" y arranque el motor. (Véase la página 5-2).
7. Encienda el accesorio.

# Para su seguridad – comprobaciones previas

SAU63440

Revise el vehículo cada vez que lo utilice para estar seguro de que se encuentra en condiciones de funcionamiento seguras. Observe siempre los procedimientos y programas de revisión y mantenimiento que se describen en el manual.

SWA11152

## **ADVERTENCIA**

**Si no revisa o mantiene el vehículo correctamente aumentarán las posibilidades de accidente o daños materiales. No utilice el vehículo si observa cualquier anomalía. Si una anomalía no puede resolverse mediante los procedimientos que se facilitan en este manual, haga revisar el vehículo en un concesionario Yamaha.**

Antes de utilizar este vehículo, compruebe los puntos siguientes:

ELEMENTO	COMPROBACIONES	PÁGINA
Gasolina	<ul style="list-style-type: none"><li>• Comprobar nivel en el depósito de gasolina.</li><li>• Poner gasolina si es necesario.</li><li>• Comprobar si existen fugas en la línea de combustible.</li><li>• Verificar que el tubo de desbordamiento del depósito de gasolina no esté obstruido, agrietado o dañado y comprobar la conexión del tubo.</li></ul>	3-29, 3-31
Aceite de motor	<ul style="list-style-type: none"><li>• Comprobar nivel de aceite en el motor.</li><li>• Si es necesario, añadir aceite del tipo recomendado hasta el nivel especificado.</li><li>• Comprobar si existen fugas.</li></ul>	6-12
Aceite del engranaje final	<ul style="list-style-type: none"><li>• Comprobar si existen fugas.</li></ul>	6-14
Líquido refrigerante	<ul style="list-style-type: none"><li>• Comprobar nivel en el depósito de líquido refrigerante.</li><li>• Si es necesario, añadir líquido refrigerante del tipo recomendado hasta el nivel especificado.</li><li>• Comprobar si existen fugas en el sistema de refrigeración.</li></ul>	6-16
Freno delantero	<ul style="list-style-type: none"><li>• Comprobar funcionamiento.</li><li>• Si el funcionamiento es blando o esponjoso, solicitar a un concesionario Yamaha que purgue el sistema hidráulico.</li><li>• Compruebe el desgaste de las pastillas de freno.</li><li>• Cambiar si es necesario.</li><li>• Comprobar nivel de líquido en el depósito.</li><li>• Si es necesario, añada el líquido de freno recomendado hasta el nivel que se especifica.</li><li>• Comprobar si existen fugas en el sistema hidráulico.</li></ul>	6-26, 6-27

# Para su seguridad – comprobaciones previas

ELEMENTO	COMPROBACIONES	PÁGINA
<b>Freno trasero</b>	<ul style="list-style-type: none"> <li>• Comprobar funcionamiento.</li> <li>• Si el funcionamiento es blando o esponjoso, solicitar a un concesionario Yamaha que purgue el sistema hidráulico.</li> <li>• Compruebe el desgaste de las pastillas de freno.</li> <li>• Cambiar si es necesario.</li> <li>• Comprobar nivel de líquido en el depósito.</li> <li>• Si es necesario, añada el líquido de freno recomendado hasta el nivel que se especifica.</li> <li>• Comprobar si existen fugas en el sistema hidráulico.</li> </ul>	6-26, 6-27
<b>Embrague</b>	<ul style="list-style-type: none"> <li>• Comprobar funcionamiento.</li> <li>• Si el funcionamiento es blando o esponjoso, solicitar a un concesionario Yamaha que purgue el sistema hidráulico.</li> <li>• Comprobar nivel de líquido en el depósito.</li> <li>• Si es necesario, añada el líquido de freno recomendado hasta el nivel que se especifica.</li> <li>• Comprobar si existen fugas en el sistema hidráulico.</li> </ul>	6-24, 6-27
<b>Puño del acelerador</b>	<ul style="list-style-type: none"> <li>• Verificar si el funcionamiento es suave.</li> <li>• Compruebe el juego libre del puño del acelerador.</li> <li>• Si es necesario, solicite a un concesionario Yamaha que ajuste el juego libre del puño del acelerador y lubrique el cable y la caja del puño.</li> </ul>	6-20, 6-29
<b>Cables de mando</b>	<ul style="list-style-type: none"> <li>• Verificar si el funcionamiento es suave.</li> <li>• Lubricar si es necesario.</li> </ul>	6-29
<b>Ruedas y neumáticos</b>	<ul style="list-style-type: none"> <li>• Comprobar si están dañados.</li> <li>• Comprobar estado de los neumáticos y profundidad del dibujo.</li> <li>• Comprobar la presión.</li> <li>• Corregir si es necesario.</li> </ul>	6-21, 6-24
<b>Pedales de freno y cambio</b>	<ul style="list-style-type: none"> <li>• Verificar si el funcionamiento es suave.</li> <li>• Lubricar los puntos de pivote de los pedales si es necesario.</li> </ul>	6-30
<b>Manetas de freno y embrague</b>	<ul style="list-style-type: none"> <li>• Verificar si el funcionamiento es suave.</li> <li>• Lubricar los puntos de pivote de las manetas si es necesario.</li> </ul>	6-30
<b>Caballote central, caballote lateral</b>	<ul style="list-style-type: none"> <li>• Verificar si el funcionamiento es suave.</li> <li>• Lubricar los pivotes si es necesario.</li> </ul>	6-31
<b>Fijaciones del bastidor</b>	<ul style="list-style-type: none"> <li>• Comprobar que todas las tuercas, pernos y tornillos estén correctamente apretados.</li> <li>• Apretar si es necesario.</li> </ul>	—
<b>Instrumentos, luces, señales e interruptores</b>	<ul style="list-style-type: none"> <li>• Comprobar funcionamiento.</li> <li>• Corregir si es necesario.</li> </ul>	—
<b>Interruptor del caballote lateral</b>	<ul style="list-style-type: none"> <li>• Comprobar funcionamiento del sistema de corte del circuito de encendido.</li> <li>• Si el sistema no funciona correctamente, solicitar a un concesionario Yamaha que revise el vehículo.</li> </ul>	3-44

Lea atentamente el manual para familiarizarse con todos los mandos. Si tiene dudas sobre algún mando o función, consulte a su concesionario Yamaha.

SWA10272

## **ADVERTENCIA**

**Si no se familiariza con los mandos puede perder el control, con el consiguiente riesgo de accidente o daños personales.**

---

## **NOTA**

Este modelo está equipado con:

- un sensor de ángulo de inclinación para que se pare el motor en caso de vuelco. En ese caso, gire la llave a “OFF” y luego a “ON” antes de arrancar de nuevo el motor. De lo contrario, el motor no arrancará aunque gire al pulsar el interruptor de arranque.
  - un sistema de paro automático del motor. El motor se para automáticamente si se deja al ralentí durante 20 minutos. En ese caso, basta pulsar el interruptor de arranque para volver a arrancar el motor.
-

## Arranque del motor

Para que el sistema de corte del circuito de encendido permita el arranque, deben cumplirse una de las condiciones siguientes:

- La transmisión esté en la posición de punto muerto.
- Haya una marcha puesta, con la maneta de embrague accionada y el cablete lateral subido.

Para más información, consulte la página 3-44.

1. Gire la llave a la posición "ON" y verifique que el interruptor de arranque/paro del motor se encuentre en "○".

Las luces de aviso e indicadores siguientes deben encenderse durante unos segundos y luego apagarse.

- Luz de aviso del nivel de aceite
- Luz de aviso de avería del motor
- Indicador/luz de aviso del sistema de control de tracción
- Luces indicadoras del sistema regulador de velocidad
- Luz indicadora del sistema inmovilizador

SCA11834

## ATENCIÓN

**Si una luz indicadora o de aviso no se enciende inicialmente al girar la llave a la posición "ON" o si dicha luz permanece encendida, consulte la página 3-4 para la comprobación del circuito de la luz indicadora o de aviso correspondiente.**

La luz de aviso del sistema ABS debe encenderse cuando se gira la llave a la posición "ON" y luego apagarse después de circular a una velocidad de 10 km/h (6 mi/h) o superior.

## ATENCIÓN

**Si la luz de aviso del sistema ABS no se enciende y apaga como se ha explicado anteriormente, consulte en la página 3-4 la comprobación del circuito correspondiente.**

2. Ponga punto muerto. La luz indicadora de punto muerto se debe encender. Si no se enciende, haga revisar el circuito eléctrico en un concesionario Yamaha.

3. Arranque el motor pulsando el lado "⊗" del interruptor de arranque/paro del motor.

Si el motor no arranca, suelte el interruptor de arranque/paro del motor, espere unos segundos e inténtelo de nuevo. Cada intento de arranque debe ser lo más breve posible a fin de preservar la batería. No accione el arranque durante más de 10 segundos seguidos.

SCA11043

## ATENCIÓN

**Para prolongar al máximo la vida útil del motor, ¡nunca acelere mucho con el motor frío!**



# Utilización y puntos importantes para la conducción

## Cambio

SAU16673

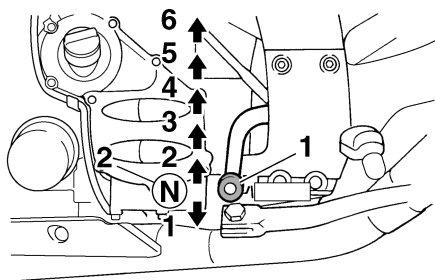

1. Pedal de cambio
2. Posición de punto muerto

El cambio de marchas le permite controlar la cantidad de potencia de motor disponible para iniciar la marcha, acelerar, subir pendientes, etc.

En la figura se muestran las posiciones del cambio de marchas.

### NOTA

Para poner la transmisión en la posición de punto muerto, pise el pedal de cambio repetidamente hasta que llegue al final de su recorrido y, a continuación, levántelo ligeramente.

### ATENCIÓN

SCA10261

- Incluso con la transmisión en la posición de punto muerto, no descienda pendientes durante periodos de tiempo prolongados con el motor parado ni remolque la motocicleta en distancias largas. La transmisión sólo se engrasa correctamente cuando el motor está funcionando. Un engrase inadecuado puede averiar la transmisión.
- Utilice siempre el embrague para cambiar de marcha a fin de evitar que se averíe el motor, la transmisión y la transmisión secundaria,

los cuales no han sido diseñados para soportar el impacto de un cambio forzado.

SAU16682

### Inicio de la marcha y aceleración

1. Accione la maneta de embrague para desembragar.
2. Ponga la primera. La luz indicadora de punto muerto se debe apagar.
3. Acelere de forma gradual y al mismo tiempo suelte lentamente el embrague.
4. A las velocidades recomendadas que se indican en la tabla siguiente, desacelere y al mismo tiempo apriete rápidamente el embrague.
5. Ponga la segunda. (Tenga cuidado de no poner punto muerto).
6. Acelere parcialmente y suelte el embrague de forma gradual.
7. Siga el mismo procedimiento para pasar a las otras marchas superiores.

### NOTA

En condiciones de utilización normales, cambie de marcha a las velocidades recomendadas.

SAU58270

### Para aminorar la velocidad

1. Suelte el acelerador y accione los frenos delantero y trasero para reducir con suavidad la velocidad de la motocicleta.
2. En los puntos de cambio recomendados que se muestran en el cuadro siguiente, cambie a una marcha inferior.
3. Cuando la motocicleta llegue a 25 km/h (16 mph), el motor esté a punto de calarse o funcione a tirones, apriete la maneta de embrague, reduzca la velocidad con los frenos y siga cambiando a una marcha inferior según sea necesario.

# Utilización y puntos importantes para la conducción

4. Cuando la motocicleta se haya parado, puede cambiar a punto muerto. La luz indicadora de punto muerto se debe encender, tras lo cual puede soltar la maneta de embrague.

SWA17380

## **ADVERTENCIA**

- Una frenada inapropiada puede ocasionar la pérdida de control o de tracción. Utilice siempre los dos frenos y acciónelos con suavidad.
- Asegúrese de que la velocidad de la motocicleta y el régimen del motor hayan disminuido lo suficiente antes de cambiar a una marcha inferior. El cambio a una marcha inferior cuando la velocidad del vehículo o el régimen del motor son demasiado altos puede provocar la pérdida de tracción de la rueda trasera o un exceso de revoluciones del motor. Esto puede provocar la pérdida de control, un accidente y lesiones. Puede ocasionar asimismo averías del motor o de la transmisión secundaria.

SAU64150

## **Velocidades recomendadas para cambiar de marcha**

En la tabla siguiente se muestran las velocidades recomendadas para cambiar de marcha durante la aceleración y la desaceleración.

### **Velocidades para pasar a la marcha superior:**

- 1<sup>a</sup> → 2<sup>a</sup>: 20 km/h (12 mph)
- 2<sup>a</sup> → 3<sup>a</sup>: 30 km/h (19 mph)
- 3<sup>a</sup> → 4<sup>a</sup>: 40 km/h (25 mph)
- 4<sup>a</sup> → 5<sup>a</sup>: 50 km/h (31 mph)
- 5<sup>a</sup> → 6<sup>a</sup>: 60 km/h (37 mph)

### **Velocidades para pasar a la marcha inferior:**

- 6<sup>a</sup> → 5<sup>a</sup>: 45 km/h (28 mph)
- 5<sup>a</sup> → 4<sup>a</sup>: 35 km/h (22 mph)
- 4<sup>a</sup> → 3<sup>a</sup>: 25 km/h (16 mph)

## Consejos para reducir el consumo de gasolina

SAU16811

El consumo de gasolina depende en gran medida del estilo de conducción. Considere los consejos siguientes para reducir el consumo de gasolina:

- No apure las marchas y evite revolucionar mucho el motor durante la aceleración.
- No fuerce el motor al reducir las marchas y evite acelerar en punto muerto.
- Pare el motor en lugar de dejarlo a ralentí durante periodos prolongados (p. ej. en los atascos, en los semáforos o en los pasos a nivel).

## Rodaje del motor

SAU16842

No existe un periodo más importante para la vida del motor que el comprendido entre 0 y 1600 km (1000 mi). Por esta razón, debe leer atentamente el material siguiente.

Puesto que el motor es nuevo, no lo fuerce excesivamente durante los primeros 1600 km (1000 mi). Las diferentes piezas del motor se desgastan y pulen hasta sus holguras correctas de trabajo. Durante este periodo debe evitar el funcionamiento prolongado a todo gas o cualquier condición que pueda provocar el sobrecalentamiento del motor.

SAU17124

5

### 0–1000 km (0–600 mi)

Evite un funcionamiento prolongado a más de 4500 r/min. **ATENCIÓN: A los 1000 km (600 mi) de funcionamiento se debe cambiar el aceite del motor y el aceite del engranaje final y sustituir el cartucho o elemento del filtro de aceite.** [SCA10333]

### 1000–1600 km (600–1000 mi)

Evite un funcionamiento prolongado a más de 5400 r/min.

### 1600 km (1000 mi) y más

Ya puede utilizar el vehículo normalmente.

SCA10311

## ATENCIÓN

- Mantenga el régimen del motor fuera de la zona roja del tacómetro.
- Si surge algún problema durante el rodaje del motor lleve inmediatamente el vehículo a un concesionario Yamaha para que lo revise.

# Utilización y puntos importantes para la conducción

---

SAU17214

## Estacionamiento

Cuando estacione, pare el motor y quite la llave del interruptor principal.

SWA10312



### **ADVERTENCIA**

---

- El motor y el sistema de escape pueden calentarse mucho; estacione en un lugar en el que resulte difícil que los peatones o los niños puedan tocarlos y quemarse.
  - No estacione en una pendiente o sobre suelo blando, ya que el vehículo puede volcar, con el consiguiente riesgo de que se produzca una fuga de gasolina y un incendio.
  - No estacione cerca de restos o de otros materiales inflamables en los que se pueda prender fuego.
-

# Mantenimiento y ajustes periódicos

---

SAU17246

Con una revisión, un ajuste y un engrase periódicos su vehículo se mantendrá en un estado óptimo de seguridad y eficiencia. La seguridad es una obligación del propietario/usuario del vehículo. En las páginas siguientes se explican los puntos de revisión, ajuste y engrase del vehículo más importantes.

Los intervalos que se indican en los cuadros de mantenimiento periódicos deben considerarse simplemente como una guía general para condiciones normales de utilización. No obstante, según la meteorología, el terreno, el área geográfica y las condiciones particulares de uso, puede ser necesario acortar los intervalos de mantenimiento.

SWA10322

## ADVERTENCIA

**Si no se realiza el mantenimiento debido del vehículo o si los trabajos de mantenimiento se realizan de forma incorrecta, puede aumentar el riesgo de sufrir daños personales o un accidente mortal durante el mantenimiento o el uso del vehículo. Si no está familiarizado con el mantenimiento del vehículo, confíelo a un concesionario Yamaha.**

SWA15123

## ADVERTENCIA

**Salvo que se especifique otra cosa, pare el motor para realizar cualquier operación de mantenimiento.**

- **Con el motor en marcha, las piezas en movimiento pueden atrapar partes del cuerpo o de la vestimenta y los componentes eléctricos pueden provocar descargas o un incendio.**
- **El tener el motor en marcha durante el mantenimiento puede ocasionar lesiones oculares, quemaduras, un incendio o el envenenamiento por monóxido de carbono, que puede**

**ser mortal. Consulte en la página 1-2 información adicional sobre el monóxido de carbono.**

---

SWA15461

## ADVERTENCIA

**Los discos de freno, las pinzas, los tambores y los forros pueden alcanzar una temperatura muy alta durante el uso. Para evitar quemaduras, permita que los componentes del freno se enfríen antes de tocarlos.**

---

# Mantenimiento y ajustes periódicos

SAU17303

SAU17362

Los controles de emisiones no solo sirven para mantener limpio el aire, sino que además resultan vitales para el funcionamiento correcto del motor y la obtención de unas prestaciones máximas. En los cuadros de mantenimiento periódico siguientes se han agrupado por separado los servicios relacionados con el control de emisiones. Dichos servicios requieren datos, conocimientos y equipos especializados. El mantenimiento, la sustitución o la reparación de los dispositivos y sistemas de control de emisiones pueden ser realizadas por cualquier taller o persona acreditados (si procede). Los concesionarios Yamaha están capacitados y equipados para realizar estos servicios específicos.

6

## Juego de herramientas

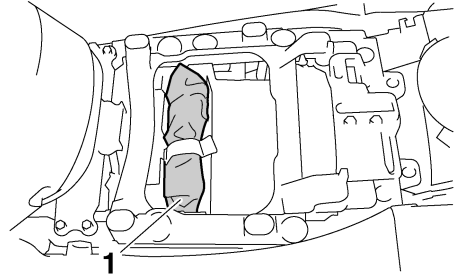

### 1. Juego de herramientas del propietario

El juego de herramientas del propietario se encuentra debajo del asento del conductor. (Véase la página 3-32).

El objeto de la información de servicio que se incluye en este manual y de las herramientas que se suministran en el juego de herramientas es ayudarle a realizar las operaciones de mantenimiento preventivo y las pequeñas reparaciones. Sin embargo, para realizar correctamente algunos trabajos de mantenimiento puede necesitar herramientas adicionales, como por ejemplo una llave dinamométrica.

### NOTA

Si no dispone de las herramientas o la experiencia necesarias para realizar un trabajo determinado, confíelo a un concesionario Yamaha.

# Mantenimiento y ajustes periódicos

SAU46862

## NOTA

- Las revisiones anuales deben realizarse todos los años, salvo si el mantenimiento se basa en el kilometraje o en las millas (Reino Unido).
- A partir de los 50000 km (30000 mi), repetir los intervalos de mantenimiento comenzando por el de los 10000 km (6000 mi).
- Las operaciones marcadas con un asterisco debe realizarlas un concesionario Yamaha, ya que requieren herramientas y datos especiales, así como cualificación técnica.

SAU63322

## Cuadro de mantenimiento periódico del sistema de control de emisiones

N.º	ELEMENTO	COMPROBACIÓN U OPERACIÓN DE MANTENIMIENTO	LECTURA DEL CUENTAKILÓMETROS					COMPROBACIÓN ANUAL		
			X 1000 km							
			1	10	20	30	40			
X 1000 mi					0.6	6	12	18	24	
1	* Línea de combustible	<ul style="list-style-type: none"> <li>Comprobar si los tubos de gasolina están agrietados o dañados.</li> </ul>		√	√	√	√	√	√	√
2	* Bujías	<ul style="list-style-type: none"> <li>Comprobar estado.</li> <li>Limpiar y ajustar la distancia entre electrodos.</li> </ul>		√		√				
		<ul style="list-style-type: none"> <li>Cambiar.</li> </ul>			√		√			
3	* Válvulas	<ul style="list-style-type: none"> <li>Comprobar holgura de la válvula.</li> <li>Ajustar.</li> </ul>	Cada 40000 km (24000 mi)							
4	* Sistema de inyección	<ul style="list-style-type: none"> <li>Ajuste de la sincronización.</li> </ul>	√	√	√	√	√	√	√	√
5	* Silenciadores y tubos de escape	<ul style="list-style-type: none"> <li>Comprobar si las bridas con tornillo están bien apretadas.</li> </ul>	√	√	√	√	√	√	√	√
6	* Sistema de control de emisiones por evaporación	<ul style="list-style-type: none"> <li>Comprobar si el sistema de control está dañado.</li> <li>Cambiar si es necesario.</li> </ul>			√			√		
7	* Sistema de inducción de aire	<ul style="list-style-type: none"> <li>Comprobar si la válvula de corte de aire, la válvula de láminas y el tubo están dañados.</li> <li>Cambiar las piezas averiadas según sea necesario.</li> </ul>		√	√	√	√	√	√	√

# Mantenimiento y ajustes periódicos

SAU64031

## Cuadro general de mantenimiento y engrase

N.º	ELEMENTO	COMPROBACIÓN U OPERACIÓN DE MANTENIMIENTO	LECTURA DEL CUENTAKILÓMETROS					COMPROBACIÓN ANUAL
			X 1000 km					
			1	10	20	30	40	
		X 1000 mi						
			0.6	6	12	18	24	
1	Filtro de aire	• Limpiar.		√		√		
		• Cambiar.			√		√	
2	* Embrague	• Comprobar funcionamiento, nivel de líquido y si existe alguna fuga.	√	√	√	√	√	
3	* Freno delantero	• Comprobar funcionamiento, nivel de líquido y si existe alguna fuga.	√	√	√	√	√	√
		• Cambiar pastillas de freno.	Siempre que lleguen al límite de desgaste					
4	* Freno trasero	• Comprobar funcionamiento, nivel de líquido y si existe alguna fuga.	√	√	√	√	√	√
		• Cambiar pastillas de freno.	Siempre que lleguen al límite de desgaste					
5	* Tubos de freno	• Comprobar si está agrietado o dañado. • Comprobar si la posición y la fijación son correctas.		√	√	√	√	√
		• Cambiar.	Cada 4 años					
6	* Líquido de freno	• Cambiar.	Cada 2 años					
7	* Ruedas	• Comprobar si están descentradas o dañadas.		√	√	√	√	
8	* Neumáticos	• Comprobar la profundidad del dibujo y si está dañado. • Cambiar si es necesario. • Comprobar la presión. • Corregir si es necesario.		√	√	√	√	√
9	* Cojinetes de rueda	• Comprobar si los cojinetes están flojos o dañados.		√	√	√	√	
10	* Basculante	• Comprobar funcionamiento y si el juego es excesivo.		√	√	√	√	
		• Lubricar con grasa a base de jabón de litio.	Cada 50000 km (30000 mi)					



# Mantenimiento y ajustes periódicos

N.º	ELEMENTO	COMPROBACIÓN U OPERACIÓN DE MANTENIMIENTO	LECTURA DEL CUENTAKILÓMETROS					COMPROBACIÓN ANUAL
			X 1000 km					
			1	10	20	30	40	
			X 1000 mi					
			0.6	6	12	18	24	
11	* Cojinetes de dirección	<ul style="list-style-type: none"> <li>Comprobar el juego de los cojinetes y si la dirección está dura.</li> <li>Lubricar con grasa a base de jabón de litio.</li> </ul>	√	√	√	√	√	
			Cada 20000 km (12000 mi)					
12	* Fijaciones del bastidor	<ul style="list-style-type: none"> <li>Comprobar que todas las tuercas, pernos y tornillos estén correctamente apretados.</li> </ul>		√	√	√	√	√
13	Eje pivote de la maneta de freno	<ul style="list-style-type: none"> <li>Lubricar con grasa de silicona.</li> </ul>		√	√	√	√	√
14	Eje pivote del pedal de freno	<ul style="list-style-type: none"> <li>Lubricar con grasa a base de jabón de litio.</li> </ul>		√	√	√	√	√
15	Eje pivote de la maneta de embrague	<ul style="list-style-type: none"> <li>Lubricar con grasa de silicona.</li> </ul>		√	√	√	√	√
16	Eje pivote del pedal de cambio	<ul style="list-style-type: none"> <li>Lubricar con grasa a base de jabón de litio.</li> </ul>		√	√	√	√	√
17	Caballete lateral, caballete central	<ul style="list-style-type: none"> <li>Comprobar funcionamiento.</li> <li>Lubricar con grasa a base de jabón de litio.</li> </ul>		√	√	√	√	√
18	* Interruptor del caballete lateral	<ul style="list-style-type: none"> <li>Comprobar funcionamiento.</li> </ul>	√	√	√	√	√	√
19	* Horquilla delantera	<ul style="list-style-type: none"> <li>Comprobar funcionamiento y si existen fugas de aceite.</li> </ul>		√	√	√	√	
20	* Conjunto amortiguador	<ul style="list-style-type: none"> <li>Comprobar funcionamiento y si el amortiguador pierde aceite.</li> </ul>		√	√	√	√	
21	* Puntos de pivote del brazo de acoplamiento y del brazo de relé de la suspensión trasera	<ul style="list-style-type: none"> <li>Comprobar funcionamiento.</li> </ul>		√	√	√	√	
		<ul style="list-style-type: none"> <li>Lubricar con grasa a base de jabón de litio.</li> </ul>			√		√	
22	Aceite de motor	<ul style="list-style-type: none"> <li>Cambiar.</li> <li>Comprobar nivel de aceite y si existen fugas.</li> </ul>	√	√	√	√	√	√
23	Cartucho del filtro de aceite del motor	<ul style="list-style-type: none"> <li>Cambiar.</li> </ul>	√		√		√	

# Mantenimiento y ajustes periódicos

N.º	ELEMENTO	COMPROBACIÓN U OPERACIÓN DE MANTENIMIENTO	LECTURA DEL CUENTAKILÓMETROS					COMPROBACIÓN ANUAL
			X 1000 km					
			1	10	20	30	40	
		X 1000 mi						
			0.6	6	12	18	24	
24 *	Sistema de refrigeración	• Comprobar nivel de líquido refrigerante y si existen fugas en el vehículo.		√	√	√	√	√
		• Cambiar refrigerante.	Cada 3 años					
25	Aceite del engranaje final	• Comprobar nivel de aceite y si existen fugas. • Cambiar.	√	√	√	√	√	
26 *	Interruptores de freno delantero y trasero	• Comprobar funcionamiento.	√	√	√	√	√	√
27	Piezas móviles y cables	• Lubricar.		√	√	√	√	√
28 *	Puño del acelerador	• Comprobar funcionamiento. • Compruebe el juego libre del puño del acelerador y ajústelo si es necesario. • Lubrique la caja del cable y del puño. • Lubrique el cable de los calentadores de los puños.		√	√	√	√	√
29 *	Luces, señales e interruptores	• Comprobar funcionamiento. • Ajustar la luz del faro.	√	√	√	√	√	√

SAU55251

## NOTA

- El filtro de aire requiere un servicio más frecuente cuando conduzca en lugares especialmente húmedos o polvorientos.
- Mantenimiento del freno y el embrague hidráulicos
  - Compruebe regularmente los niveles de los líquidos de freno y de embrague y corríjalos según sea necesario.
  - Cada dos años cambie los componentes internos de la bomba de freno y de la pinza, así como de la bomba de embrague y los cilindros de desembrague, y cambie los líquidos de freno y embrague.
  - Cambie los tubos de freno y embrague cada cuatro años y siempre que estén agrietados o dañados.

## Desmontaje y montaje de los paneles

Los paneles que se muestran deben desmontarse para poder realizar algunas de las operaciones de mantenimiento que se describen en este capítulo. Consulte este apartado cada vez que necesite desmontar y montar un panel.

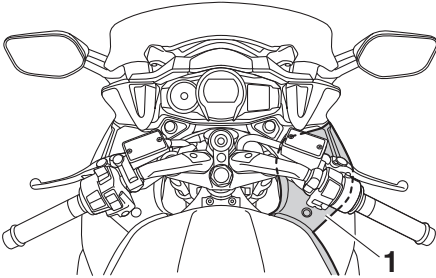

1. Panel A

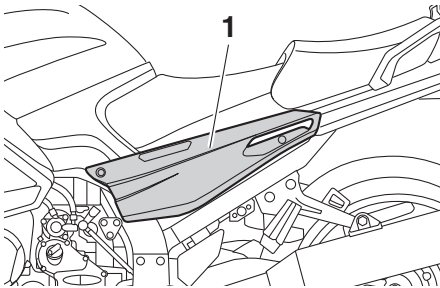

1. Panel B

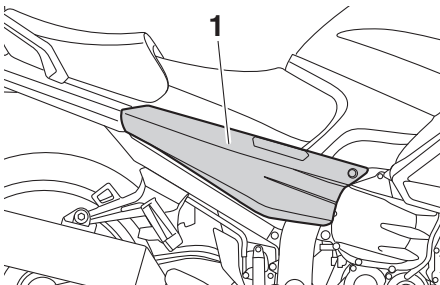

1. Panel C

## Panel A

### Para desmontar el panel

1. Extraiga los pernos y las fijaciones rápidas.

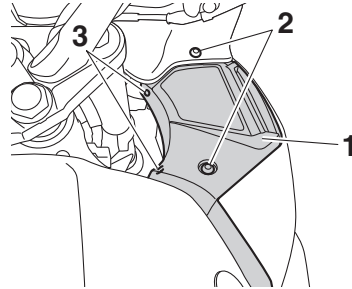

1. Panel A
2. Perno
3. Fijación rápida

2. Suelte del saliente del carenado derecho la ranura de la parte trasera del panel.

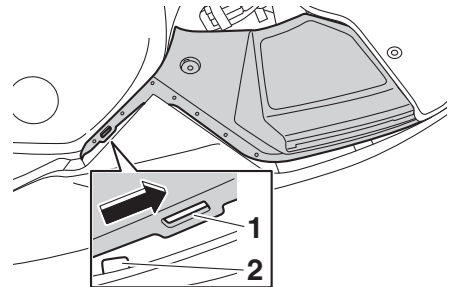

1. Ranura
2. Saliente

3. Suelte del saliente del carenado delantero la ranura de la parte delantera del panel y, a continuación, extraiga el panel como se muestra.

# Mantenimiento y ajustes periódicos

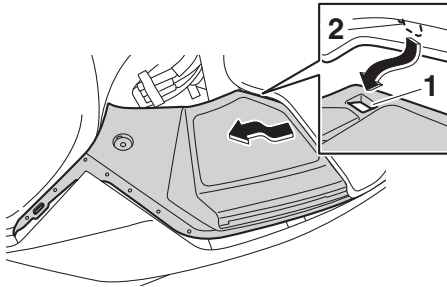

1. Ranura
2. Saliente

## Para montar el panel

1. Sitúe la ranura de la parte delantera del panel debajo del saliente del carenado delantero y, a continuación, sitúe la ranura de la parte trasera del panel sobre el saliente del carenado derecho, como se muestra.

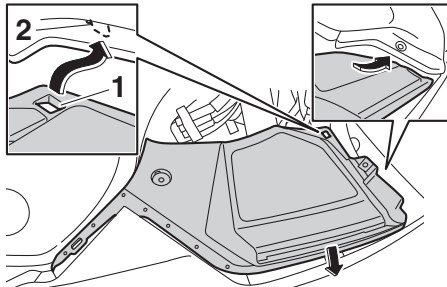

1. Ranura
2. Saliente

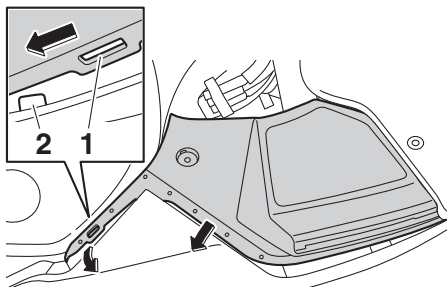

1. Ranura
2. Saliente

## NOTA

Verifique que los fusibles estén cubiertos y situados por el interior del reborde del panel.

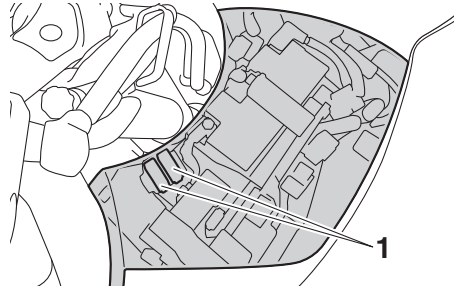

1. Fusible
2. Coloque los pernos y las fijaciones rápidas.

## Paneles B y C

### Para desmontar un panel

1. Desmonte los asientos. (Véase la página 3-32).
2. Extraiga los pernos y los tornillos de fijación rápida.

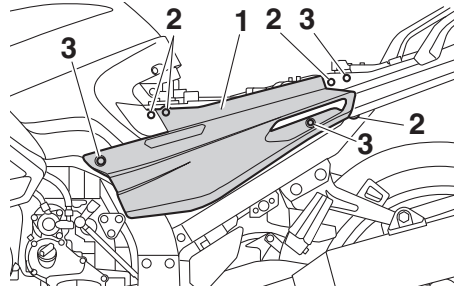

1. Panel B
2. Tornillo de fijación rápida
3. Perno

# Mantenimiento y ajustes periódicos

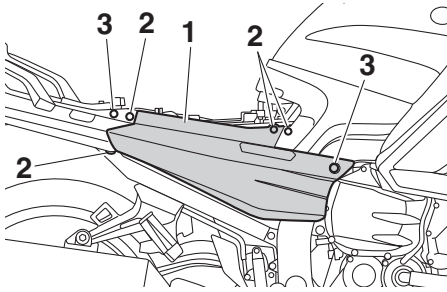

1. Panel C
  2. Tornillo de fijación rápida
  3. Perno
3. Retire hacia fuera la parte inferior del panel, tire de la parte delantera del panel hacia abajo y mueva el panel hacia adelante para soltar su parte posterior, como se muestra.

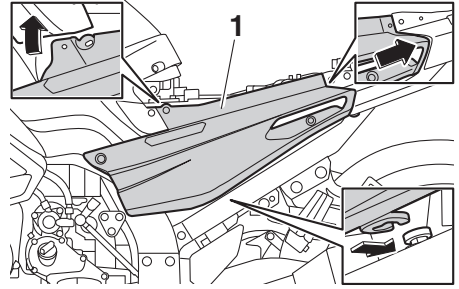

1. Panel B
2. Monte los asientos.

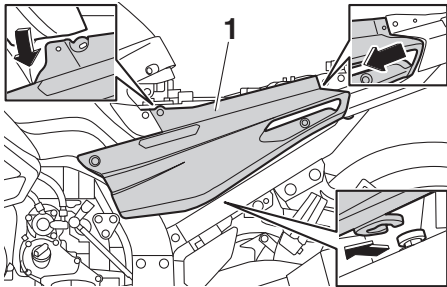

1. Panel B

## Montaje de un panel

1. Coloque el panel en su posición original y seguidamente coloque los pernos y los tornillos de la fijación rápida.

# Mantenimiento y ajustes periódicos

SAU19653

## Comprobación de las bujías

Las bujías son componentes importantes del motor; deben ser revisadas periódicamente, de preferencia por un concesionario Yamaha. El calor y los depósitos de material provocan la erosión lenta de cualquier bujía, por lo que estas deben desmontarse y revisar su funcionamiento de acuerdo con el cuadro de mantenimiento periódico y engrase. Además, el estado de las bujías puede reflejar el estado del motor.

Compruebe que el aislamiento de porcelana que rodea al electrodo central en cada bujía tenga un color canela de tono entre medio y claro (éste es el color ideal cuando se utiliza el vehículo normalmente) y que todas las bujías tengan el mismo color. Si alguna de las bujías presenta un color claramente diferente, puede que el motor no funcione adecuadamente. No trate de diagnosticar usted mismo estas averías. En lugar de ello, haga revisar el vehículo en un concesionario Yamaha.

Si una bujía presenta signos de erosión del electrodo y una acumulación excesiva de carbono u otros depósitos, debe cambiarse.

**Bujía especificada:**  
NGK/CPR8EA-9

Antes de montar una bujía, debe medir la distancia entre electrodos de la misma con una galga y ajustarla al valor especificado según sea necesario.

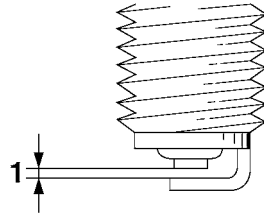

1. Distancia entre electrodos de la bujía

**Distancia entre electrodos de la bujía:**  
0.8–0.9 mm (0.031–0.035 in)

Limpie la superficie de la junta de la bujía y su superficie de contacto; seguidamente elimine toda suciedad de las roscas de la bujía.

**Par de apriete:**  
Bujía:  
13 Nm (1.3 m·kgf, 9.4 ft·lbf)

## NOTA

Si no dispone de una llave dinamométrica para montar la bujía, una buena estimación del par de apriete correcto es 1/4–1/2 vuelta después de haberla apretado a mano. No obstante, deberá apretar la bujía con el par especificado tan pronto como sea posible.

SCA10841

## ATENCIÓN

No utilice herramientas para retirar o colocar la tapa de bujía, ya que de lo contrario el acoplador de la bobina de encendido puede romperse. Puede resultar difícil de retirar la tapa de bujía debido a que la junta de goma situada en su extremo aprieta mucho. Para retirar la tapa de bujía, simplemente girela en

# Mantenimiento y ajustes periódicos

SAU36111

una y otra dirección mientras tira de ella; para colocarla, gírela en una y otra dirección mientras la empuja.

## Bombona

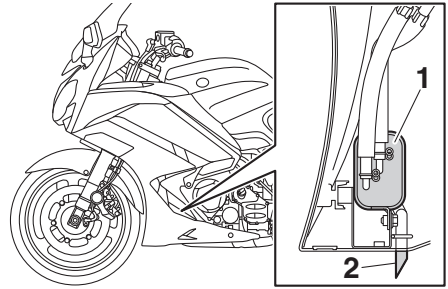

1. Filtro de carbón
2. Respiradero de la bomba

Este modelo está equipado con una bomba para evitar la descarga de vapores de gasolina a la atmósfera. Antes de utilizar este vehículo, efectúe las comprobaciones siguientes:

- Comprobar las conexiones de todos los tubos.
- Comprobar si los tubos y la bomba presentan grietas o roturas. Cambiarla si está dañada.
- Verificar que el respiradero de la bomba no esté obstruido y, si es necesario, limpiarlo.

6

# Mantenimiento y ajustes periódicos

SAU19888

## Aceite del motor y cartucho del filtro de aceite

Debe comprobar el nivel de aceite del motor antes de cada utilización. Además, debe cambiar el aceite y el cartucho del filtro de aceite según los intervalos que se especifican en el cuadro de mantenimiento periódico y engrase.

### Para comprobar el nivel de aceite del motor

1. Coloque el vehículo sobre el caballete central. Si está ligeramente inclinada hacia un lado, la lectura puede resultar errónea.
2. Arranque el motor, caliéntelo durante unos minutos y luego párelo.
3. Espere unos minutos para que el aceite se asiente y seguidamente observe el nivel por la mirilla del nivel de aceite situada en el lado inferior izquierdo del cárter.

### NOTA

El aceite del motor debe situarse entre las marcas de nivel máximo y mínimo.

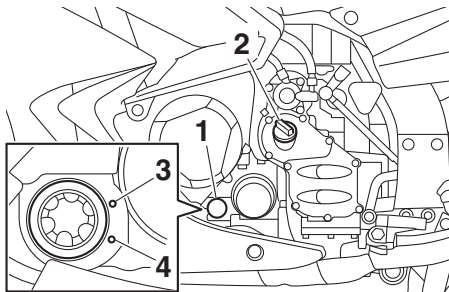

1. Mirilla de control del nivel de aceite del motor
2. Tapón de llenado de aceite del motor
3. Marca de nivel máximo
4. Marca de nivel mínimo

4. Si el aceite del motor se encuentra por debajo de la marca de nivel mínimo, añada una cantidad suficiente de aceite del tipo recomendado hasta el nivel correcto.

### Para cambiar el aceite del motor (con o sin sustitución del cartucho del filtro de aceite)

1. Sitúe el vehículo sobre una superficie horizontal.
2. Arranque el motor, caliéntelo durante unos minutos y luego párelo.
3. Coloque una bandeja debajo del motor para recoger el aceite usado.
4. Retire el tapón de llenado de aceite del motor y el perno de drenaje con la junta para vaciar el aceite del cárter.

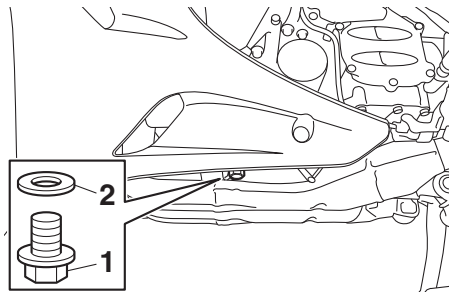

1. Perno de drenaje del aceite del motor
2. Junta

### NOTA

Omita los pasos 5–7 si no va a cambiar el cartucho del filtro de aceite.

5. Desmonte el cartucho del filtro de aceite con una llave para filtros de aceite.



# Mantenimiento y ajustes periódicos

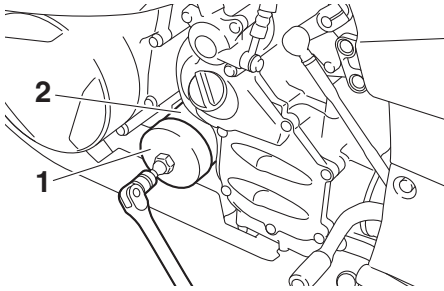

1. Llave del filtro de aceite
2. Cartucho del filtro de aceite

## NOTA

Puede adquirir una llave para filtros de aceite en un concesionario Yamaha.

6. Aplique una capa fina de aceite de motor limpio a la junta tórica del nuevo cartucho del filtro de aceite.

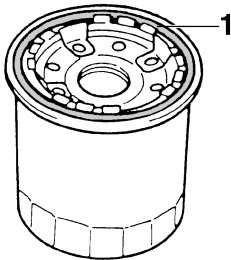

1. Junta tórica

## NOTA

Verifique que la junta tórica quede bien asentada.

7. Coloque el nuevo cartucho del filtro de aceite y seguidamente apriételo con una llave dinamométrica hasta alcanzar la torsión especificada.

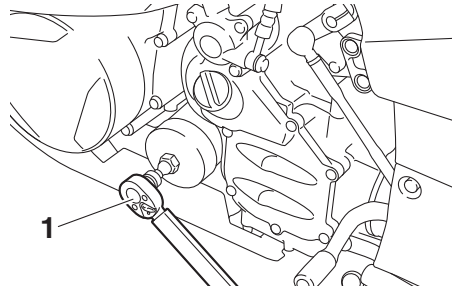

1. Dinamométrica

### Par de apriete:

Cartucho del filtro de aceite:  
17 Nm (1.7 m·kgf, 12 ft·lbf)

8. Coloque el perno de drenaje de aceite del motor con la junta nueva y apriételo con el par especificado.

### Par de apriete:

Perno de drenaje del aceite del motor:  
43 Nm (4.3 m·kgf, 31 ft·lbf)

9. Añada la cantidad especificada del aceite de motor recomendado y seguidamente coloque y apriete el tapón de llenado de aceite.

### Aceite de motor recomendado:

Véase la página 8-1.

### Cantidad de aceite:

Cambio de aceite:

3.80 L (4.02 US qt, 3.34 Imp.qt)

Con desmontaje del filtro de aceite:

4.00 L (4.23 US qt, 3.52 Imp.qt)

## NOTA

No olvide limpiar el aceite que se haya derramado sobre cualquier pieza una vez se hayan enfriado el motor y el sistema de escape.

# Mantenimiento y ajustes periódicos

SCA11621

## ATENCIÓN

- Para evitar que el embrague patine (puesto que el aceite del motor también lubrica el embrague), no mezcle ningún aditivo químico. No utilice aceites con la especificación diésel "CD" ni aceites de calidad superior a la especificada. Además, no utilice aceites con la etiqueta "ENERGY CONSERVING II" o superior.
- Asegúrese de que no penetre ningún material extraño en el cárter.

10. Arranque el motor y déjelo al ralentí durante unos minutos mientras comprueba si existe alguna fuga de aceite. Si pierde aceite, pare inmediatamente el motor y averigüe la causa.

## NOTA

Si el nivel de aceite es suficiente, la luz de aviso del nivel de aceite del motor debe apagarse después de arrancar el motor.

SCA10402

## ATENCIÓN

**Si la luz de aviso de nivel de aceite parpadea o permanece encendida aunque el nivel de aceite sea correcto, pare inmediatamente el motor y haga revisar el vehículo en un concesionario Yamaha.**

11. Pare el motor, compruebe el nivel de aceite y corríjalo según sea necesario.

SAU20017

## Aceite del engranaje final

Antes de cada utilización debe comprobar si la caja del engranaje final pierde aceite. Si observa alguna fuga, haga revisar y reparar el vehículo en un concesionario Yamaha. Además, debe comprobar el nivel de aceite del engranaje final y cambiar éste, del modo siguiente, según los intervalos que se especifican en el cuadro de mantenimiento periódico y engrase.

SWA10371



## ADVERTENCIA

- Asegúrese de que no penetre ningún material extraño en la caja del engranaje final.
- Asegúrese de que no caiga aceite en el neumático o en la rueda.

## Para comprobar el nivel de aceite del engranaje final

1. Coloque el vehículo sobre el caballete central.

## NOTA

Verifique que el vehículo se encuentre en posición vertical para comprobar el nivel de aceite. Si está ligeramente inclinada hacia un lado, la lectura puede resultar errónea.

2. Extraiga el perno de llenado de aceite del engranaje final con su junta y compruebe el nivel en la caja del engranaje final.

## NOTA

El aceite debe encontrarse en el borde del orificio de llenado.

# Mantenimiento y ajustes periódicos

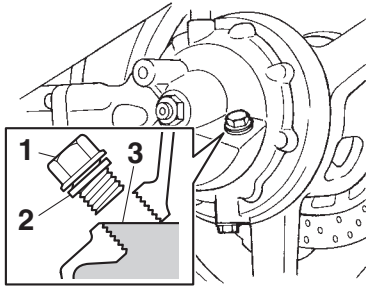

1. Perno de llenado del aceite del engranaje final
2. Junta
3. Nivel de aceite correcto
3. Si el aceite se encuentra por debajo del borde del orificio de llenado, añada una cantidad suficiente de aceite del tipo recomendado hasta el nivel correcto.
4. Compruebe si la junta está dañada y cámbiela según sea necesario.
5. Coloque el perno de llenado de aceite del engranaje final con la junta y apriételo con el par especificado.

## Par de apriete:

Perno de llenado de aceite del engranaje final:  
23 Nm (2.3 m·kgf, 17 ft·lbf)

## Para cambiar el aceite del engranaje final

1. Sitúe el vehículo sobre una superficie horizontal.
2. Coloque una bandeja debajo de la caja del engranaje final para recoger el aceite usado.
3. Extraiga el perno de llenado y el perno de drenaje de aceite del engranaje final con sus respectivas juntas para vaciar el aceite de la caja del engranaje final.

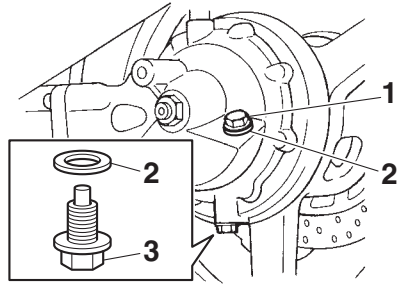

1. Perno de llenado del aceite del engranaje final
2. Junta
3. Perno de drenaje del aceite del engranaje final
4. Coloque el perno de drenaje de aceite del engranaje final con la junta nueva y apriételo con el par especificado.

## Par de apriete:

Perno de vaciado del aceite del engranaje final:  
23 Nm (2.3 m·kgf, 17 ft·lbf)

5. Añada aceite del engranaje final del tipo recomendado hasta el borde del orificio de llenado.

## Aceite del engranaje final recomendado:

Aceite de engranaje de cardán SAE 80W-90 API GL-5 originales  
Yamaha

## Cantidad de aceite:

0.20 L (0.21 US qt, 0.18 Imp.qt)

6. Compruebe si la junta del perno de llenado está dañada y cámbiela según sea necesario.
7. Coloque el perno de llenado de aceite con la junta y apriételo con el par especificado.

## Par de apriete:

Perno de llenado de aceite del engranaje final:  
23 Nm (2.3 m·kgf, 17 ft·lbf)

# Mantenimiento y ajustes periódicos

8. Compruebe si la caja del engranaje final pierde aceite. Si pierde aceite averigüe la causa.

SAU20071

## Líquido refrigerante

Debe comprobar el nivel de líquido refrigerante antes de cada utilización. Además, debe cambiar el líquido refrigerante según los intervalos que se especifican en el cuadro de mantenimiento periódico y engrase.

SAU54163

## Para comprobar el nivel de líquido refrigerante

1. Coloque el vehículo sobre el caballete central.

### NOTA

- El nivel de líquido refrigerante debe verificarse con el motor en frío, ya que varía con la temperatura del motor.
- Verifique que el vehículo se encuentre en posición vertical para comprobar el nivel de líquido refrigerante. Si está ligeramente inclinada hacia un lado, la lectura puede resultar errónea.

2. Desmonte el panel de la toma de ventilación del lado izquierdo del carenado. (Véase la página 3-38).
3. Compruebe el nivel de líquido refrigerante en el depósito.

### NOTA

El líquido refrigerante debe situarse entre las marcas de nivel máximo y mínimo.

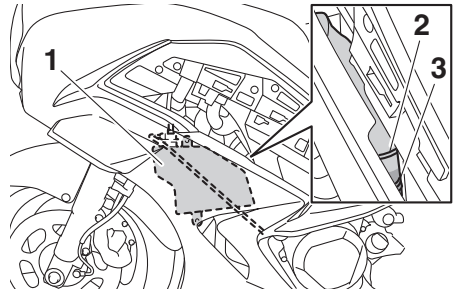

1. Depósito de líquido refrigerante
2. Marca de nivel máximo
3. Marca de nivel mínimo

# Mantenimiento y ajustes periódicos

- Si el líquido refrigerante se encuentra en la marca de nivel mínimo o por debajo de la misma, extraiga el tapón del depósito. **¡ADVERTENCIA! Quite solamente el tapón del depósito de líquido refrigerante. No quite nunca el tapón del radiador cuando el motor esté caliente.** [SWA15162]

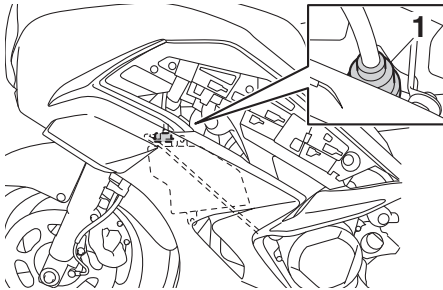

1. Tapón del depósito de líquido refrigerante

- Añada líquido refrigerante o agua destilada para elevar el nivel hasta la marca de nivel máximo y coloque el tapón del depósito. **ATENCIÓN: Si no dispone de líquido refrigerante, utilice en su lugar agua destilada o agua blanda del grifo. No utilice agua dura o agua salada, ya que resultan perjudiciales para el motor. Si ha utilizado agua en lugar de líquido refrigerante, sustitúyala por este lo antes posible; de lo contrario el sistema de refrigeración no estará protegido contra las heladas y la corrosión. Si ha añadido agua al líquido refrigerante, haga comprobar lo antes posible en un concesionario Yamaha el contenido de anticongelante en el líquido refrigerante; de lo contrario disminuirá la eficacia del líquido refrigerante.** [SCA10473]

**Capacidad del depósito de líquido refrigerante (hasta la marca de nivel máximo):**

0.25 L (0.26 US qt, 0.22 Imp.qt)

- Monte el panel.

SAU33032

## Cambio del líquido refrigerante

Debe cambiar el líquido refrigerante según los intervalos que se especifican en el cuadro de mantenimiento periódico y engrase. Haga cambiar el líquido refrigerante en un concesionario Yamaha. **¡ADVERTENCIA! No quite nunca el tapón del radiador cuando el motor esté caliente.** [SWA10382]

# Mantenimiento y ajustes periódicos

SAU72990

## Limpieza del elemento del filtro de aire

Debe limpiar o cambiar el filtro de aire según los intervalos que se especifican en el cuadro de mantenimiento periódico y engrase. Limpie o cambie según sea necesario el filtro de aire con mayor frecuencia si conduce en lugares especialmente húmedos o polvorientos.

1. Desmonte el panel B. (Véase la página 6-7).
2. Desmonte el soporte de admisión de aire quitando el tornillo y los tornillos de fijación rápida.

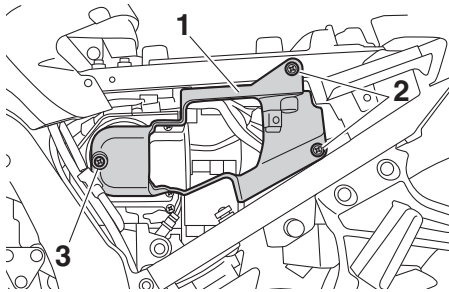

1. Soporte de la toma de aire
2. Tornillo de fijación rápida
3. Tornillo

3. Desmonte la cubierta de la caja del filtro de aire quitando los tornillos.

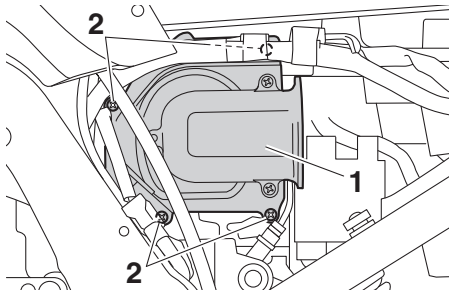

1. Cubierta de la caja del filtro de aire
2. Tornillo

4. Extraiga el filtro de aire.

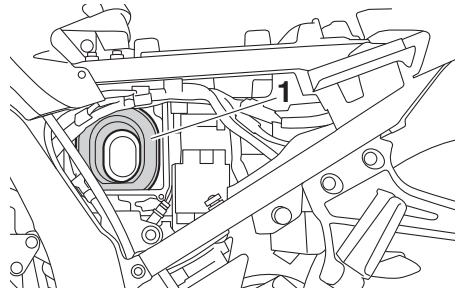

1. Filtro de aire

5. Golpee ligeramente el filtro de aire para eliminar la mayor parte del polvo y la suciedad y, seguidamente, elimine el resto con aire comprimido como se muestra. Si el filtro de aire está dañado, cámbielo.

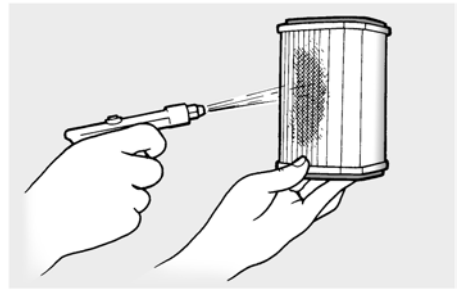

6. Introduzca el filtro de aire en su caja. **ATENCIÓN:** Verifique que el filtro de aire esté correctamente asentado en la caja del filtro de aire. El motor no se debe utilizar nunca sin el filtro de aire montado; de lo contrario, el o los pistones y/o cilindros pueden desgastarse excesivamente. [SCA10482]
7. Monte la cubierta de la caja del filtro de aire colocando los tornillos. **ATENCIÓN:** Compruebe que el tubo de desbordamiento del depósito de gasolina no esté pinzado. [SCA23280]

# Mantenimiento y ajustes periódicos

SAU44735

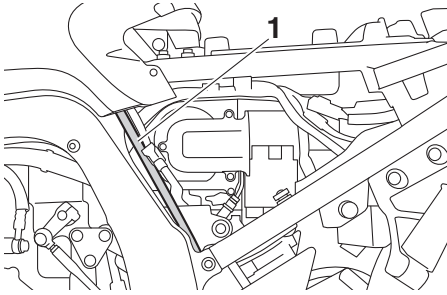

1. Tubo de desbordamiento del depósito de gasolina
8. Monte el soporte de admisión de aire colocando el tornillo y los tornillos de fijación rápida.
9. Monte el panel.

## Comprobación del ralentí del motor

Compruebe el ralentí del motor y, si es necesario, solicite que lo corrijan en un concesionario Yamaha.

**Ralentí del motor:**  
1000–1100 r/min

# Mantenimiento y ajustes periódicos

SAU21386

SAU21402

## Comprobación del juego libre del puño del acelerador

Mida el juego del puño del acelerador como se muestra.

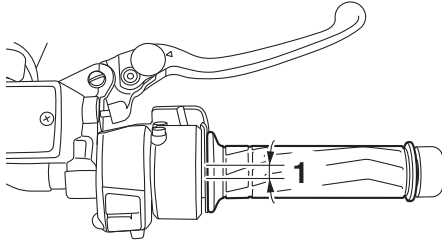

1. Juego libre del puño del acelerador

**Juego del puño del acelerador:**  
1.0–3.0 mm (0.04–0.12 in)

6

Compruebe periódicamente el juego libre del puño del acelerador y, si es necesario, hágalo ajustar en un concesionario Yamaha.

## Holgura de la válvula

La holgura de la válvula se altera con el uso y, como consecuencia de ello, se desajusta la mezcla de aire y gasolina y/o el motor produce ruidos. Para evitarlo, un concesionario Yamaha debe ajustar la holgura de la válvula según los intervalos que se especifican en el cuadro de mantenimiento periódico y engrase.



SAU64410

## Neumáticos

Los neumáticos son el único contacto entre el vehículo y la carretera. La seguridad en todas las condiciones de conducción depende de un área relativamente pequeña de contacto con la carretera. Por tanto, es fundamental mantener los neumáticos en buen estado en todo momento y cambiarlos por los neumáticos especificados en el momento adecuado.

### Presión de aire de los neumáticos

Debe comprobar la presión de aire de los neumáticos antes de cada utilización y, si es necesario, ajustarla.

SWA10504

### ADVERTENCIA

La utilización de este vehículo con una presión incorrecta de los neumáticos puede provocar la pérdida de control, con la consecuencia de daños personales graves o un accidente mortal.

- La presión de los neumáticos debe comprobarse y ajustarse con los neumáticos en frío (es decir, cuando la temperatura de los neumáticos sea igual a la temperatura ambiente).
- La presión de los neumáticos debe ajustarse en función de la velocidad, el peso total del conductor, el pasajero, el equipaje y los accesorios homologados para este modelo.

### Presión de aire de los neumáticos (medida con los neumáticos en frío):

#### 1 persona:

Delantero:

250 kPa (2.50 kgf/cm<sup>2</sup>, 36 psi)

Trasero:

290 kPa (2.90 kgf/cm<sup>2</sup>, 42 psi)

#### 2 personas:

Delantero:

250 kPa (2.50 kgf/cm<sup>2</sup>, 36 psi)

Trasero:

290 kPa (2.90 kgf/cm<sup>2</sup>, 42 psi)

#### Carga máxima\*:

215 kg (474 lb)

\* Peso total del conductor, el pasajero, el equipaje y los accesorios

SWA10512

### ADVERTENCIA

No sobrecargue nunca el vehículo. La utilización de un vehículo sobrecargado puede ocasionar un accidente.

6

## Revisión de los neumáticos

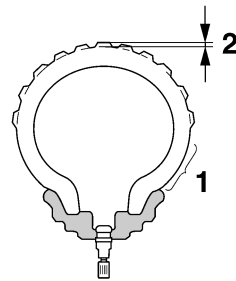

1. Flanco del neumático
2. Profundidad del dibujo de la banda de rodadura del neumático

Debe comprobar los neumáticos antes de cada utilización. Si la profundidad del dibujo del neumático en el centro alcanza el límite especificado, si hay un clavo o fragmentos de cristal en el neumático o si el flanco está agrietado, haga cambiar el neumático inmediatamente en un concesionario Yamaha.

# Mantenimiento y ajustes periódicos

**Profundidad mínima del dibujo del neumático (delantero y trasero):**  
1.6 mm (0.06 in)

## NOTA

Los límites de la profundidad del dibujo pueden variar de un país a otro. Cumpla siempre los reglamentos locales.

SWA10472

## ⚠ ADVERTENCIA

- Si los neumáticos están excesivamente gastados, hágalos cambiar en un concesionario Yamaha. Además de ser ilegal, el uso del vehículo con unos neumáticos excesivamente gastados reduce la estabilidad y puede provocar la pérdida del control.
- La sustitución de toda pieza relacionada con las ruedas y los frenos, incluidos los neumáticos, debe confiarse a un concesionario Yamaha que dispone de los conocimientos y experiencia profesional necesarios para ello.
- Conduzca a velocidades moderadas después de cambiar un neumático, ya que la superficie de éste debe “rodarse” para desarrollar sus características óptimas.

## Información relativa a los neumáticos

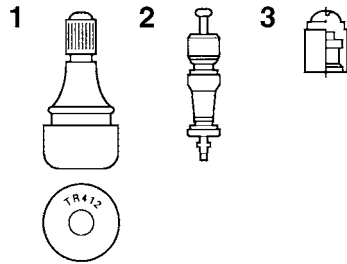

1. Válvula de aire del neumático
2. Núcleo de la válvula de aire del neumático
3. Tapón de la válvula de aire del neumático con obturador

Este modelo está equipado con neumáticos sin cámara provistos de válvula de aire. Los neumáticos envejecen, aunque no se hayan utilizado o solo se hayan utilizado ocasionalmente. Las grietas en el dibujo del neumático y en la goma del flanco, a veces acompañadas de deformación de la carcasa, son una prueba de envejecimiento. Especialistas en neumáticos deberán comprobar los neumáticos viejos y envejecidos para determinar su idoneidad para uso futuro.

SWA10902

## ⚠ ADVERTENCIA

- Los neumáticos delantero y trasero deben ser de la misma marca y diseño; de lo contrario, las características de manejabilidad de la motocicleta pueden ser diferentes, lo que podría ocasionar un accidente.
- Verifique siempre que los tapones de las válvulas estén bien colocados a fin de evitar fugas de aire.
- Utilice únicamente los tapones y núcleos de válvula relacionados a continuación a fin de evitar que los neumáticos se desinflen durante la marcha a alta velocidad.

# Mantenimiento y ajustes periódicos

Después de realizar pruebas exhaustivas, Yamaha solamente ha aprobado para este modelo los neumáticos que se relacionan a continuación.

- **Ajuste siempre la presión de aire de los neumáticos en función de las condiciones de utilización.**

**Neumático delantero:**

Tamaño:

120/70 ZR17M/C (58W)

Marca/modelo:

BRIDGESTONE/BT023F F

**Neumático trasero:**

Tamaño:

180/55 ZR17M/C (73W)

Marca/modelo:

BRIDGESTONE/BT023R F

**DELANTERO y TRASERO:**

Válvula de aire del neumático:

TR412

Núcleo de la válvula:

#9100 (original)

SWA10601

## ADVERTENCIA

Esta motocicleta está equipada con neumáticos para velocidades muy altas. Para aprovechar al máximo estos neumáticos, tome nota de los puntos siguientes.

- Utilice únicamente los neumáticos de recambio especificados. Otros neumáticos pueden presentar el riesgo de que se produzca un reventón a velocidades muy altas.
- Hasta que no hayan sido “rodados”, la adherencia de los neumáticos nuevos puede ser relativamente baja sobre ciertas superficies. Por lo tanto, después de montar un neumático nuevo, antes de conducir a velocidades muy altas es aconsejable practicar una conducción moderada con velocidades de aproximadamente 100 km (60 mi).
- Antes de conducir a velocidad alta es necesario que los neumáticos se hayan calentado.

## Llantas de aleación

Para asegurar unas prestaciones óptimas, la durabilidad y el funcionamiento seguro del vehículo, tome nota de los puntos siguientes relativos a las ruedas especificadas.

- Antes de cada utilización debe comprobar si las llantas de las ruedas presentan grietas, dobladuras, deformación u otros daños. Si observa algún daño, haga cambiar la rueda en un concesionario Yamaha. No intente realizar ni la más mínima reparación en una rueda. Una rueda deformada o agrietada debe sustituirse.
- La rueda se debe equilibrar siempre que se haya cambiado la llanta o el neumático. Una rueda no equilibrada puede reducir las prestaciones, limitar la manejabilidad y reducir la vida útil del neumático.

## Maneta de embrague

Este modelo está dotado de un embrague hidráulico, por lo que no es necesario ajustar el juego libre de la maneta de embrague. No obstante, es necesario comprobar el nivel de líquido de embrague y comprobar si hay fugas en el sistema hidráulico antes de cada utilización. (Véase la página 6-27). Si el juego libre de la maneta de embrague aumenta excesivamente y resulta difícil cambiar de marcha o el embrague patina provocando una pérdida de aceleración, puede que haya aire en el sistema de embrague. Si hay aire en el sistema hidráulico hágalo purgar en un concesionario Yamaha antes de utilizar la motocicleta.

## Comprobación del juego libre de la maneta del freno

SAU37914

SAU22283

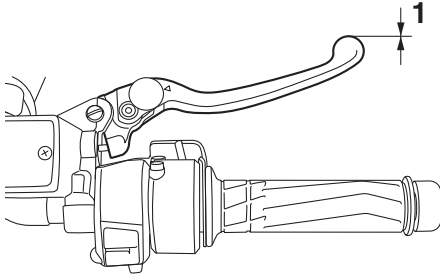

1. Sin juego libre de la maneta de freno

No debe existir ningún juego en el extremo de la maneta del freno. Si hay juego, haga revisar el sistema de frenos en un concesionario Yamaha.

SWA14212

### **ADVERTENCIA**

**Un tacto blando o esponjoso de la maneta del freno puede indicar la presencia de aire en el sistema hidráulico. Si hay aire en el sistema hidráulico hágalo purgar en un concesionario Yamaha antes de utilizar el vehículo. La presencia de aire en el sistema hidráulico reducirá las prestaciones del freno, lo cual puede provocar la pérdida de control y ser causa de accidente.**

## Interruptores de la luz de freno

La luz de freno trasero, que se activa con el pedal y la maneta de freno, debe encenderse justo antes de que la frenada tenga efecto. Puesto que los interruptores de la luz de freno forman parte del sistema regulador de velocidad, su ajuste debe confiarse a un concesionario Yamaha que dispone de los conocimientos y experiencia profesional necesarios.

# Mantenimiento y ajustes periódicos

## Comprobación de las pastillas de freno delantero y trasero

SAU22393

Debe comprobar el desgaste de las pastillas de freno delantero y trasero según los intervalos que se especifican en el cuadro de mantenimiento periódico y engrase.

### Pastillas de freno delantero

SAU43432

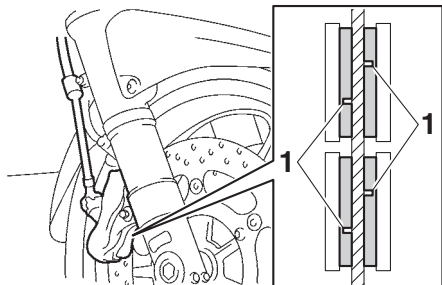

1. Ranura indicadora de desgaste de la pastilla de freno

Las pinzas del freno delantero están provistas de dos juegos de pastillas.

Cada pastilla de freno delantero dispone de una ranura indicadora de desgaste que le permite comprobar éste sin necesidad de desmontar el freno. Para comprobar el desgaste de la pastilla de freno, observe la ranura indicadora de desgaste. Si una pastilla de freno se ha desgastado hasta el punto en que la ranura indicadora de desgaste ha desaparecido casi por completo, solicite a un concesionario Yamaha que cambie el conjunto de las pastillas de freno.

### Pastillas de freno trasero

SAU22501

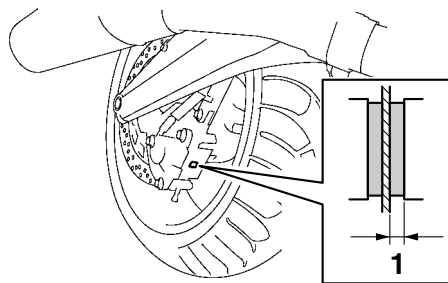

1. Espesor del forro

Compruebe el estado de las pastillas de freno trasero y mida el espesor del forro. Si alguna pastilla de freno está dañada o si el espesor del forro es inferior a 0.8 mm (0.03 in), solicite a un concesionario Yamaha que cambie el conjunto de las pastillas.

SAU40272

## Comprobación de los niveles de líquido de frenos y embrague

Antes de utilizar el vehículo, verifique que los líquidos de frenos y embrague se encuentren por encima de las marcas de nivel mínimo. Compruebe los niveles de líquido de frenos y embrague con el nivel de la parte superior de los depósitos. Añada líquido de frenos y embrague según sea necesario.

### Freno delantero

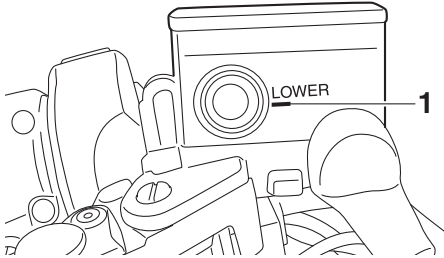

1. Marca de nivel mínimo

### Freno trasero

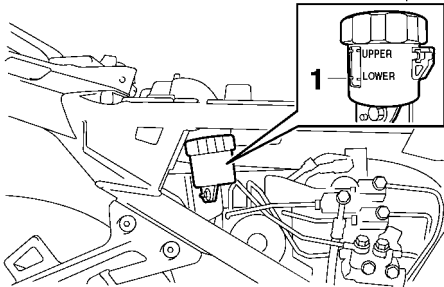

1. Marca de nivel mínimo

### Embrague

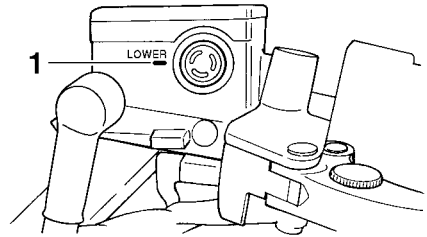

1. Marca de nivel mínimo

### NOTA

El depósito del líquido de freno trasero se encuentra detrás del panel C. (Véase la página 6-7).

**Líquido de frenos y embrague especificado:**

Líquido de frenos DOT 4

SWA16031

### ⚠ ADVERTENCIA

Un mantenimiento inadecuado puede mermar la capacidad de frenada o afectar al funcionamiento del embrague. Observe las precauciones siguientes:

- Si el líquido de frenos o embrague es insuficiente, puede penetrar aire en el sistema y reducirse la capacidad de frenada o la funcionalidad del embrague.
- Limpie los tapones de llenado antes de extraerlos. Utilice únicamente líquido de frenos DOT 4 procedente de un recipiente precintado.
- Utilice únicamente el líquido de frenos especificado; de lo contrario pueden deteriorarse las juntas de goma y producirse fugas.
- Añada el mismo tipo de líquido de freno. Si se añade un líquido de frenos distinto a DOT 4 puede producirse una reacción química perjudicial.

# Mantenimiento y ajustes periódicos

SAU22754

- Evite que penetre agua o polvo en el depósito del líquido de freno o embrague cuando añada líquido. El agua disminuye significativamente el punto de ebullición del líquido y puede provocar una obstrucción por vapor, mientras que la suciedad puede atascar las válvulas de la unidad hidráulica del sistema ABS.

SCA17641

## ATENCIÓN

**El líquido de frenos puede dañar las superficies pintadas o las piezas de plástico. Elimine siempre inmediatamente el líquido que se haya derramado.**

El diafragma del depósito de líquido de freno o embrague se deformará por la presión negativa si el nivel de líquido disminuye demasiado. Asegúrese de devolver al diafragma su forma original antes de colocarlo en el depósito del líquido de freno o embrague.

A medida que las pastillas de freno se desgastan, es normal que el nivel de líquido de freno disminuya de forma gradual. Un nivel bajo de líquido de frenos puede ser indicativo del desgaste de las pastillas o de una fuga en el sistema; por tanto, debe comprobar si las pastillas de freno están desgastadas o si hay una fuga en el sistema de frenos. Un nivel bajo del líquido del embrague puede ser indicativo de una fuga en el sistema de embrague; por tanto, debe comprobar si hay alguna fuga en el sistema. Si el nivel de líquido de frenos o embrague disminuye de forma repentina, solicite a un concesionario Yamaha que averigüe la causa antes de seguir utilizando el vehículo.

## Cambio de los líquidos de freno y embrague

Solicite a un concesionario Yamaha que cambie los líquidos de frenos y embrague según los intervalos que se especifican en el cuadro de mantenimiento periódico y engrase. Además, se deben cambiar las juntas de aceite de las bombas y las pinzas de freno y embrague, así como los tubos de freno y embrague según los intervalos indicados a continuación o siempre que estén dañados o presenten fugas.

- Juntas de estanqueidad: cambiar cada dos años.
- Tubo de freno y tubo flexible del embrague: cambiar cada cuatro años.



## Comprobación y engrase de los cables

Antes de cada utilización debe comprobar el funcionamiento y el estado de todos los cables de control, así como engrasar los cables y sus extremos si es necesario. Si un cable está dañado o no se mueve con suavidad, hágalo revisar o cambiar por un concesionario Yamaha. **¡ADVERTENCIA! Si se daña el alojamiento exterior de los cables, es posible que se origine óxido en el interior y que se causen interferencias con el movimiento del cable. Cambie los cables dañados lo antes posible para evitar situaciones que no sean seguras.** [SWA10712]

### Lubricante recomendado:

Lubricante para cables de Yamaha o cualquier otro lubricante adecuado

## Comprobación y engrase del puño del acelerador y el cable

Antes de cada utilización se debe comprobar el funcionamiento del puño del acelerador. Asimismo, se debe engrasar el cable en un concesionario Yamaha según los intervalos especificados en el cuadro de mantenimiento periódico.

El cable del acelerador está provisto de una cubierta de goma. Verifique que la cubierta esté bien colocada. Aunque esté bien colocada, la cubierta no protege por completo el cable contra la penetración de agua. Por tanto, evite echar agua directamente sobre la cubierta o el cable cuando lave el vehículo. Si la cubierta del cable se ensucia, límpiela con un trapo húmedo.

# Mantenimiento y ajustes periódicos

SAU44276

## Comprobación y engrase de los pedales de freno y cambio

Cada vez que conduzca, compruebe antes el funcionamiento de los pedales de freno y cambio y engrase los pivotes de los pedales si es necesario.

### Pedal de freno

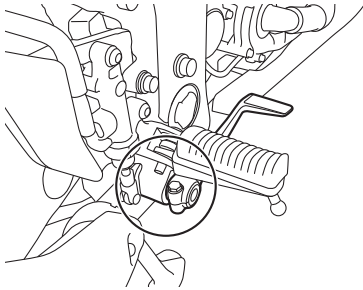

### Pedal de cambio

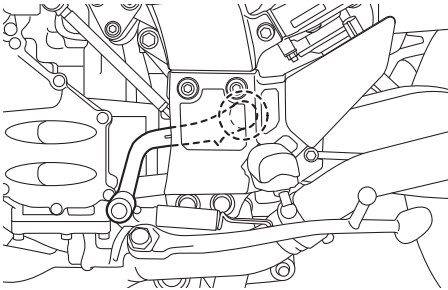

**Lubricante recomendado:**  
Grasa de jabón de litio

SAU43602

## Comprobación y engrase de las manetas de freno y embrague

Antes de cada utilización debe verificar el funcionamiento de las manetas de freno y embrague y engrasar los pivotes de las mismas si es necesario.

### Maneta de freno

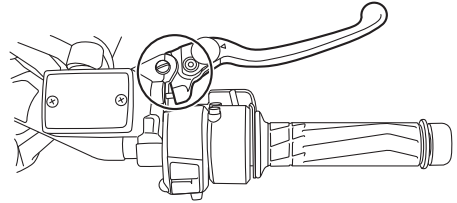

### Maneta de embrague

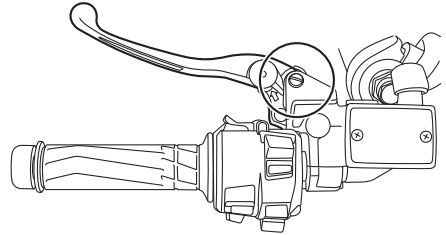

**Lubricante recomendado:**  
Grasa de silicona

# Mantenimiento y ajustes periódicos

## Verificación y engrase del caballete central y el caballete lateral

SAU23215

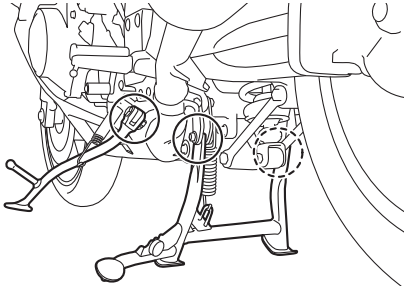

Antes de cada utilización debe comprobar el funcionamiento de los caballetes central y lateral y engrasar los pivotes y las superficies de contacto metal-metal según sea necesario.

### **ADVERTENCIA**

SWA10742

Si el caballete central o el lateral no suben y bajan con suavidad, hágalos revisar o reparar en un concesionario Yamaha. De lo contrario, pueden tocar el suelo y distraer al conductor, con el consiguiente riesgo de que este pierda el control.

**Lubricante recomendado:**  
Grasa de jabón de litio

## Engrase de la suspensión trasera

SAU23252

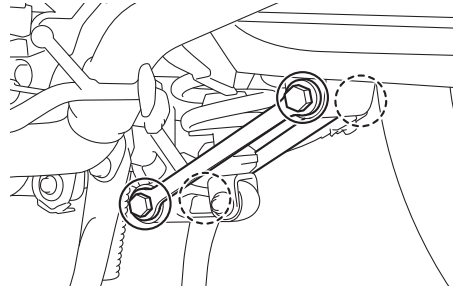

Los puntos de pivote de la suspensión trasera deben engrasarse en un concesionario Yamaha conforme a los intervalos especificados en el cuadro de mantenimiento periódico y engrase.

**Lubricante recomendado:**  
Grasa de jabón de litio

# Mantenimiento y ajustes periódicos

SAUM1653

## Engrase de los pivotes del basculante

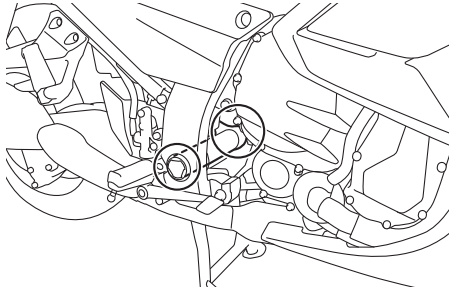

Los pivotes del basculante se deben engrasar en un concesionario Yamaha según los intervalos que se especifican en el cuadro de mantenimiento periódico y engrase.

**Lubricante recomendado:**  
Grasa de jabón de litio

6

SAU23273

## Comprobación de la horquilla delantera

Debe comprobar el estado y el funcionamiento de la horquilla delantera del modo siguiente y según los intervalos especificados en el cuadro de mantenimiento periódico y engrase.

### Para comprobar el estado

Compruebe si los tubos interiores presentan rasgaduras, daños y fugas excesivas de aceite.

### Para verificar el funcionamiento

1. Sitúe el vehículo sobre una superficie horizontal y manténgalo en posición vertical. **¡ADVERTENCIA! Para evitar daños personales, apoye firmemente el vehículo de forma que no exista riesgo de que se caiga.**  
[SWA10752]
2. Mientras aplica el freno delantero, empuje el manillar hacia abajo con fuerza varias veces para comprobar si la horquilla delantera se comprime y se extiende con suavidad.

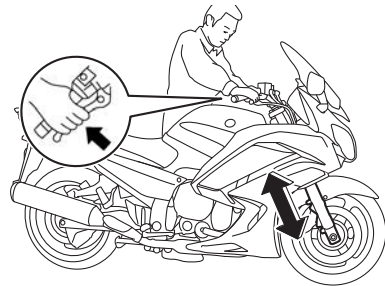

SCA10591

## ATENCIÓN

Si observa cualquier daño en la horquilla delantera o ésta no funciona con suavidad, hágala revisar o reparar en un concesionario Yamaha.

SAU45512

SAU23292

## Comprobación de la dirección

Los cojinetes de la dirección desgastados o sueltos pueden constituir un peligro. Por tanto, debe comprobar el funcionamiento de la dirección del modo siguiente y según los intervalos especificados en el cuadro de mantenimiento periódico y engrase.

1. Coloque el vehículo sobre el caballete central. **¡ADVERTENCIA! Para evitar daños personales, apoye firmemente el vehículo de forma que no exista riesgo de que se caiga.**

[SWA10752]

2. Sujete los extremos inferiores de las barras de la horquilla delantera e intente moverlos hacia adelante y hacia atrás. Si observa cualquier juego, solicite a un concesionario Yamaha que revise o repare la dirección.

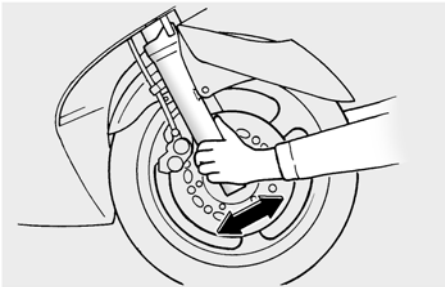

## Comprobación de los cojinetes de las ruedas

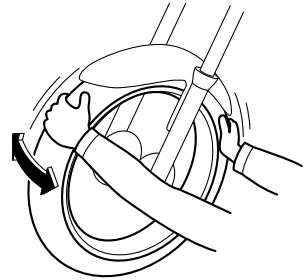

Debe comprobar los cojinetes de las ruedas delantera y trasera según los intervalos que se especifican en el cuadro de mantenimiento periódico y engrase. Si el cubo de la rueda se mueve o si no gira con suavidad, solicite a un concesionario Yamaha que revise los cojinetes de la rueda.

# Mantenimiento y ajustes periódicos

## Batería

SAU39526

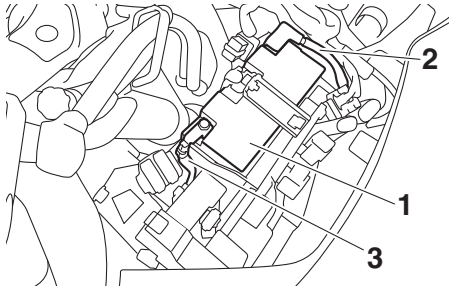

1. Batería
2. Cable positivo de la batería (rojo)
3. Cable negativo de la batería (negro)

La batería se encuentra debajo del panel A. (Véase la página 6-7).

Este modelo está equipado con una batería VRLA (plomo-ácido regulada por válvulas). No es necesario comprobar el electrolito ni añadir agua destilada. No obstante, se deben comprobar las conexiones de los cables y apretarlas si es preciso.

SWA10761



### ADVERTENCIA

- El electrolito es tóxico y peligroso, ya que contiene ácido sulfúrico que provoca graves quemaduras. Evite todo contacto con la piel, los ojos o la ropa y protéjase siempre los ojos cuando trabaje cerca de una batería. En caso de contacto, administre los **PRIMEROS AUXILIOS** siguientes.
  - **EXTERNO:** Lavar con agua abundante.
  - **INTERNO:** Beber grandes cantidades de agua o leche y llamar inmediatamente a un médico.
  - **OJOS:** Enjuagar con agua durante 15 minutos y acudir al médico sin demora.
- Las baterías producen hidrógeno explosivo. Por lo tanto, mantenga las chispas, llamas, cigarrillos, etc.,

alejados de la batería y asegúrese de que la ventilación sea suficiente cuando la cargue en un espacio cerrado.

- **MANTENGA ÉSTA Y CUALQUIER OTRA BATERÍA FUERA DEL ALCANCE DE LOS NIÑOS.**

### Para cargar la batería

Lleve la batería a un concesionario Yamaha lo antes posible para cargarla si le parece que está descargada. Tenga en cuenta que la batería tiene tendencia a descargarse más rápidamente si el vehículo está equipado con accesorios eléctricos opcionales.

SCA16522

### ATENCIÓN

**Para cargar una batería VRLA (plomo-ácido regulada por válvulas) es necesario un cargador especial (de tensión constante). El uso de un cargador convencional dañará la batería.**

### Almacenamiento de la batería

1. Si no va a utilizar el vehículo durante más de un mes, desmonte la batería, cárguela completamente y guárdela en un lugar fresco y seco. **ATENCIÓN:** Cuando extraiga la batería, asegúrese de que la llave esté girada a "OFF" y, a continuación, desconecte el cable negativo antes de desconectar el cable positivo. [SCA16303]
2. Si va a guardar la batería durante más de dos meses, compruébela al menos una vez al mes y cárguela completamente según sea necesario.
3. Cargue completamente la batería antes de instalarla. **ATENCIÓN:** Cuando vaya a instalar la batería, verifique que la llave se encuentre en la posición "OFF" y, a continuación, conecte el cable positivo antes de conectar el negativo. [SCA16841]

# Mantenimiento y ajustes periódicos

4. Una vez instalada la batería, verifique que los cables estén correctamente conectados a los bornes.

SCA16531

SAU54515

## **ATENCIÓN**

**Mantenga siempre la batería cargada. El almacenamiento de una batería descargada puede dañarla de forma irreparable.**

## **Cambio de fusibles**

Las cajas de fusibles y los fusibles individuales están situados debajo del panel A. (Véase la página 6-7).

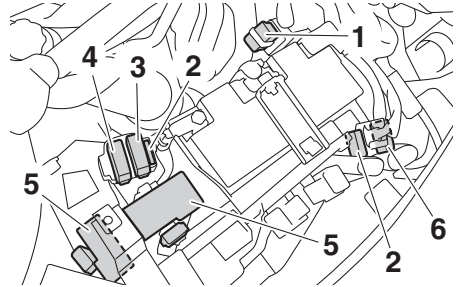

1. Fusible principal
2. Fusible de reserva
3. Fusible del sistema regulador de velocidad
4. Fusible de la luz de freno
5. Caja de fusibles
6. Fusible principal 2

# Mantenimiento y ajustes periódicos

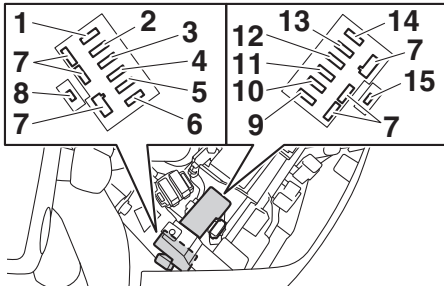

1. Fusible del motor del ABS
2. Fusible del solenoide del ABS
3. Fusible del sistema de inyección de gasolina
4. Fusible de repuesto (reloj y sistema inmovilizador)
5. Fusible de la válvula de mariposa electrónica
6. Fusible del faro
7. Fusible de reserva
8. Fusible de luces de emergencia
9. Fusible del sistema de intermitencia
10. Fusible de terminal 1 (toma de corriente continua)
11. Fusible de la unidad de control del ABS
12. Fusible del encendido
13. Fusible del motor del ventilador del radiador derecho
14. Fusible del motor del ventilador del radiador izquierdo
15. Fusible del motor del parabrisas

Si un fusible está fundido, cámbielo del modo siguiente.

1. Gire la llave a la posición "OFF" y desactive el circuito eléctrico en cuestión.
2. Extraiga el fusible fundido e instale uno nuevo del amperaje especificado.

**¡ADVERTENCIA! Para evitar una avería grave del sistema eléctrico y posiblemente un incendio, no utilice un fusible con un amperaje superior al recomendado.** [SWA15132]

## Fusibles especificados:

- Fusible principal:  
50.0 A
- Fusible principal 2:  
30.0 A
- Fusible terminal 1:  
3.0 A
- Fusible del faro:  
7.5 A
- Fusible de la luz de freno:  
1.0 A
- Fusible del sistema de intermitencia:  
7.5 A
- Fusible de encendido:  
20.0 A
- Fusible del motor del ventilador del radiador:  
10.0 A × 2
- Fusible de repuesto:  
7.5 A
- Fusible de la luz de aviso de peligro:  
7.5 A
- Fusible del sistema de inyección de gasolina:  
15.0 A
- Fusible de la unidad de control del sistema ABS:  
7.5 A
- Fusible del motor del sistema ABS:  
30.0 A
- Fusible del solenoide del ABS:  
20.0 A
- Fusible del regulador de velocidad:  
1.0 A
- Fusible de parabrisas:  
20.0 A
- Fusible de la válvula de la mariposa eléctrica:  
7.5 A

3. Gire la llave a la posición "ON" y active el circuito eléctrico en cuestión para comprobar que el dispositivo funcione.
4. Si el fusible se funde de nuevo inmediatamente, solicite a un concesionario Yamaha que revise el sistema eléctrico.



## Luces del vehículo

Este modelo está equipado con alumbrado LED completo. No hay ninguna bombilla que pueda cambiar el usuario.

Si una luz no se enciende, compruebe los fusibles y, a continuación, haga revisar el vehículo en un concesionario Yamaha.

SCA16581

### **ATENCIÓN**

**No pegue ningún tipo de película coloreada o adhesivos sobre la óptica del faro.**

## Identificación de averías

Aunque las motocicletas Yamaha son objeto de una minuciosa revisión antes de salir de fábrica, pueden surgir problemas durante su utilización. Cualquier problema en los sistemas de combustible, compresión o encendido, por ejemplo, puede dificultar el arranque y provocar una disminución de la potencia.

Los siguientes cuadros de identificación de averías constituyen un procedimiento rápido y fácil para que usted mismo compruebe esos sistemas vitales. No obstante, si es necesario realizar cualquier reparación de la motocicleta, llévela a un concesionario Yamaha cuyos técnicos cualificados disponen de las herramientas, experiencia y conocimientos necesarios para reparar correctamente la motocicleta.

Utilice únicamente repuestos originales Yamaha. Las imitaciones pueden parecerse a los repuestos originales Yamaha pero a menudo son de inferior calidad, menos duraderos y pueden ocasionar costosas facturas de reparación.

SWA15142



### **ADVERTENCIA**

**Cuando revise el sistema de combustible no fume y verifique que no haya llamas vivas ni chispas en el lugar, incluidos pilotos luminosos de calentadores de agua u hornos. La gasolina o los vapores de gasolina pueden inflamarse o explotar y provocar graves daños personales o materiales.**

# Mantenimiento y ajustes periódicos

SAU63470

## Cuadros de identificación de averías

### Problemas de arranque o reducción de las prestaciones del motor

#### 1. Gasolina

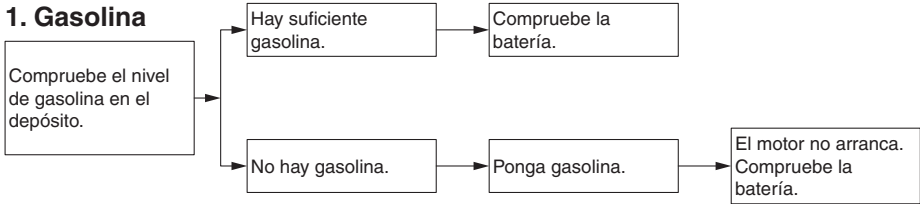

#### 2. Batería

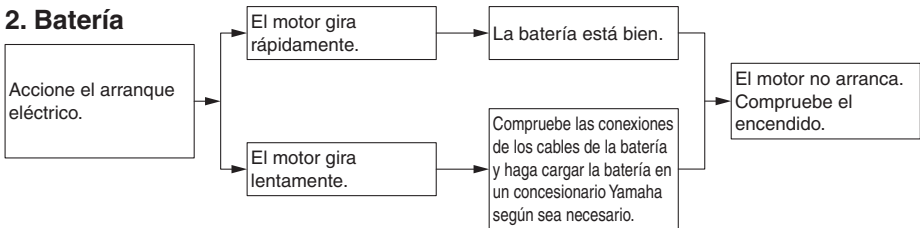

#### 3. Encendido

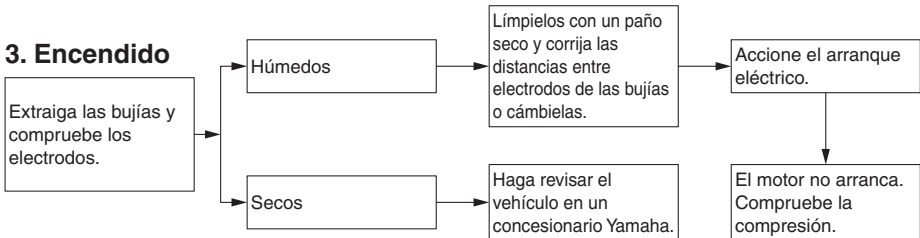

#### 4. Compresión

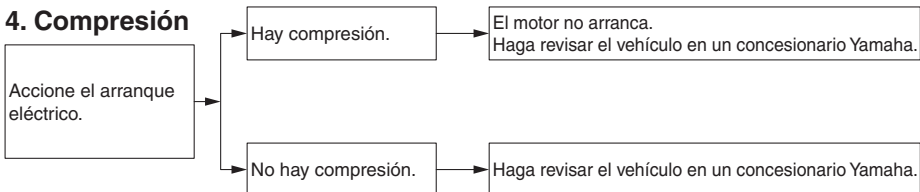

# Mantenimiento y ajustes periódicos

## Sobrecalentamiento del motor

SWAT1041

### **!** ADVERTENCIA

- No quite el tapón del radiador cuando el motor y el radiador estén calientes. Puede salir un chorro a presión de líquido y vapor calientes y provocar graves lesiones. Espere hasta que se haya enfriado el motor.
- Coloque un trapo grueso, como una toalla, sobre el tapón del radiador; luego gire lentamente el tapón en el sentido contrario al de las agujas del reloj hasta el tope para que se libere toda la presión residual. Cuando deje de oírse el silbido, presione el tapón hacia abajo mientras lo gira en el sentido contrario al de las agujas del reloj y luego extráigalo.

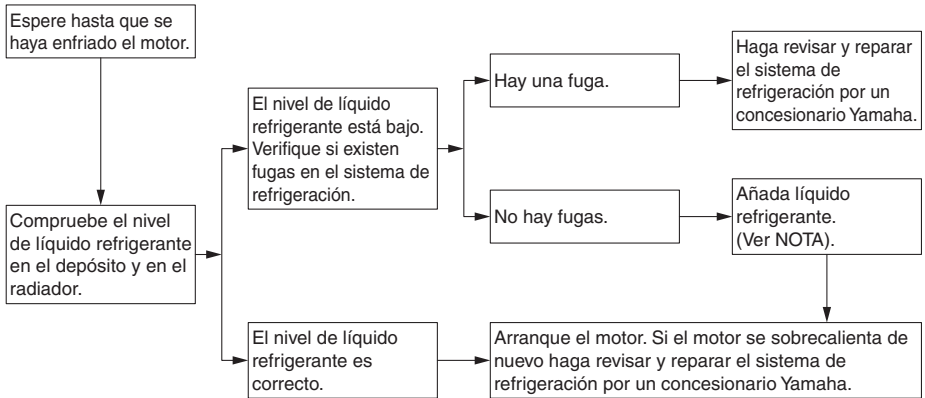

### NOTA

Si no dispone de líquido refrigerante, puede utilizar agua del grifo en su lugar de forma provisional, siempre que la cambie por el líquido refrigerante recomendado lo antes posible.

# Cuidados y almacenamiento de la motocicleta

## Precaución relativa al color mate

SAU37834

SCA15193

### **ATENCIÓN**

Algunos modelos están provistos de piezas acabadas en colores mate. Antes de limpiar el vehículo, pregunte en un concesionario Yamaha qué productos se pueden utilizar. Si utiliza un cepillo, productos químicos o detergentes fuertes para limpiar estas piezas rayará o dañará la superficie. Asimismo, evite aplicar cera a las piezas con acabado en color mate.

## Cuidados

SAU54671

Si bien el diseño abierto de una motocicleta revela el atractivo de la tecnología, también la hace más vulnerable. El óxido y la corrosión pueden desarrollarse incluso cuando se utilizan componentes de alta tecnología. Un tubo de escape oxidado puede pasar desapercibido en un coche, pero afea el aspecto general de una motocicleta. El cuidado frecuente y adecuado no sólo se ajusta a los términos de la garantía, sino que además mantiene la buena imagen de la motocicleta, prolonga su vida útil y optimiza sus prestaciones.

### Antes de limpiarlo

1. Cubra las salidas de silenciador con bolsas de plástico cuando el motor se haya enfriado.
2. Verifique que todas las tapas y cubiertas, así como todos los acopladores y conectores eléctricos, incluidas las tapas de bujía, estén bien apretados.
3. Elimine la suciedad incrustada, como pueden ser los restos de aceite quemado sobre el cárter, con un desengrasador y un cepillo, pero no aplique nunca tales productos sobre los sellos, las juntas y los ejes de las ruedas. Enjuague siempre la suciedad y el desengrasador con agua.

### Limpieza

SCA10773

### **ATENCIÓN**

- No utilice limpiadores de ruedas con alto contenido de ácido, especialmente para las ruedas de radios. Si utiliza tales productos para la suciedad difícil de eliminar, no deje el limpiador sobre la zona afectada durante más tiempo del que figure en las instrucciones. Asimismo, enjuague completamente la zona con agua, séquela inmediata-

# Cuidados y almacenamiento de la motocicleta

---

mente y a continuación aplique un protector en aerosol contra la corrosión.

- Una limpieza inadecuada puede dañar las partes de plástico (como los carenados, paneles, parabrisas, la óptica del faro o del indicador, etc.) y los silenciadores. Para limpiar el plástico utilice únicamente un trapo suave y limpio o una esponja y agua. No obstante, si las piezas de plástico no quedan bien limpias con agua, se puede diluir en ella un detergente suave. Se debe eliminar con agua abundante todo residuo de detergente, pues este resulta perjudicial para las piezas de plástico.
- No utilice productos químicos fuertes para las piezas de plástico. Evite utilizar trapos o esponjas que hayan estado en contacto con productos de limpieza fuertes o abrasivos, disolventes o diluyentes, combustible (gasolina), desoxidantes o antioxidantes, líquido de frenos, anticongelante o electrolito.
- No utilice aparatos de lavado a presión o limpiadores al vapor, ya que puede penetrar agua y deteriorar las zonas siguientes: juntas (de cojinetes de ruedas y basculantes, horquilla y frenos), componentes eléctricos (acopladores, conectores, instrumentos interruptores y luces), tubos respiraderos y de ventilación.
- Motocicletas provistas de parabrisas: No utilice limpiadores fuertes o esponjas duras, ya que pueden deslucir o rayar. Algunos productos de limpieza para plásticos pueden dejar rayas sobre el parabrisas. Pruebe el producto sobre una pequeña parte oculta del parabrisas para asegurarse de que no deja

marcas. Si se raya el parabrisas, utilice un pulimento de calidad para plásticos después de lavarlo.

---

Después de una utilización normal

Elimine la suciedad con agua tibia, un detergente suave y una esponja blanda y limpia, aclarando luego completamente con agua limpia. Utilice un cepillo de dientes o de botellas para limpiar los lugares de difícil acceso. La suciedad incrustada y los insectos se eliminarán más fácilmente si se cubre la zona con un trapo húmedo durante unos minutos antes de limpiarla.

Después de conducir con lluvia, junto al mar o en calles donde se haya esparcido sal

La sal marina o la sal que se esparce en las calles durante el invierno resultan sumamente corrosivas en combinación con el agua; observe el procedimiento siguiente cada vez que conduzca con lluvia, junto al mar o en calles donde se haya esparcido sal.

## NOTA

---

La sal esparcida en las calles durante el invierno puede permanecer hasta bien entrada la primavera.

---

1. Lave la motocicleta con agua fría y un detergente suave cuando el motor se haya enfriado. **ATENCIÓN: No utilice agua caliente, ya que incrementa la acción corrosiva de la sal.** [SCA10792]
2. Después de secar la motocicleta, aplique un protector contra la corrosión en aerosol sobre todas las superficies de metal, incluidas las superficies cromadas y chapadas con níquel, para prevenir la corrosión.

# Cuidados y almacenamiento de la motocicleta

## Limpieza del parabrisas

No utilice limpiadores alcalinos o muy ácidos, gasolina, líquido de frenos ni cualquier otro disolvente. Limpie el parabrisas con un paño o esponja humedecidos con un detergente neutro y seguidamente enjuáguelo con agua abundante. Como limpieza adicional utilice Yamaha Windshield Cleaner u otro limpiador de calidad. Algunos productos de limpieza para plásticos pueden dejar rayas sobre el parabrisas. Antes de utilizarlos haga una prueba en una zona que no afecte a la visibilidad.

## **Después de la limpieza**

1. Seque la motocicleta con una gamuza o un trapo absorbente.
2. Utilice un abrillantador de cromo para dar brillo a las piezas de cromo, aluminio y acero inoxidable, incluido el sistema de escape. (Con el abrillantador puede incluso eliminarse la decoloración térmica de los sistemas de escape de acero inoxidable).
3. Se recomienda aplicar un aerosol anticorrosión a todas las superficies de metal, incluidas las superficies cromadas y chapadas con níquel, para prevenir la corrosión.
4. Utilice aceite en aerosol como limpiador universal para eliminar todo resto de suciedad.
5. Retoque los pequeños daños en la pintura provocados por piedras, etc.
6. Aplique cera a todas las superficies pintadas.
7. Deje que la motocicleta se seque por completo antes de guardarla o cubrirla.

SWA11132

## **ADVERTENCIA**

**La presencia de contaminantes en los frenos o en los neumáticos puede provocar la pérdida de control.**

- **Verifique que no haya aceite o cera en los frenos o en los neumáticos.**

- **Si es preciso, limpie los discos y los forros de freno con un limpiador normal de discos de freno o acetona, y lave los neumáticos con agua tibia y un detergente suave. Antes de conducir a velocidades altas, pruebe la capacidad de frenado y el comportamiento en curvas de la motocicleta.**

SCA10801

## **ATENCIÓN**

- **Aplique aceite en aerosol y cera de forma moderada, eliminando los excesos.**
- **No aplique nunca aceite o cera sobre piezas de goma o de plástico; trátelas con un producto adecuado para su mantenimiento.**
- **Evite el uso de compuestos abrillantadores abrasivos que pueden desgastar la pintura.**

## **NOTA**

- Solicite consejo a un concesionario Yamaha acerca de los productos que puede utilizar.
- Con el lavado, la lluvia o los climas húmedos la óptica del faro se puede empañar. Encender el faro durante un breve periodo ayudará a eliminar la humedad de la óptica.

# Cuidados y almacenamiento de la motocicleta

SAU26244

## Almacenamiento

### Periodo corto

Guarde siempre la motocicleta en un lugar fresco y seco y, si es preciso, protéjala contra el polvo con una funda porosa. Verifique que el motor y el sistema de escape estén fríos antes de cubrir la motocicleta.

SCA10811

### ATENCIÓN

- Si guarda la motocicleta en un lugar mal ventilado o la cubre con una lona cuando todavía esté mojada, el agua y la humedad penetrarán en su interior y se oxidará.
- Para prevenir la corrosión, evite sótanos húmedos, establos (por la presencia de amoníaco) y lugares en los que se almacenen productos químicos fuertes.

### Periodo largo

Antes de guardar la motocicleta durante varios meses:

1. Observe todas las instrucciones que se facilitan en el apartado "Cuidados" de este capítulo.
2. Llene el depósito de gasolina y añada estabilizador de gasolina (si dispone de él) para evitar que el depósito se oxide y la gasolina se deteriore.
3. Observe los pasos siguientes para proteger los cilindros, los aros del pistón, etc. contra la corrosión.
  - a. Desmonte las tapas de las bujías y las bujías.
  - b. Vierta una cucharada de las de té de aceite de motor por cada uno de los orificios de las bujías.
  - c. Monte las tapas de las bujías en las bujías y seguidamente coloque estas sobre la culata para que los

electrodos queden en contacto con masa. (Elo limitará las chispas durante el paso siguiente).

- d. Haga girar varias veces el motor con el arranque eléctrico. (Así se cubrirán las paredes del cilindro con aceite). **¡ADVERTENCIA! Para evitar daños o lesiones por chispas, conecte a masa los electrodos de la bujía cuando haga girar el motor.** [SWA10952]

- e. Desmonte las tapas de bujía de las bujías y monte estas y sus tapas.

4. Engrase todos los cables de control y los puntos de pivote de las palancas y pedales, así como el caballete central/lateral.
5. Compruebe y, si es preciso, corrija la presión de aire de los neumáticos y luego suspenda la motocicleta en el aire de manera que las llantas no toquen el suelo. Alternativamente, gire un poco las ruedas cada mes para evitar que los neumáticos se degraden en un punto.
6. Cubra las salidas de silenciador con bolsas de plástico para evitar que penetre humedad.
7. Desmonte la batería y cárguela completamente. Guárdela en un lugar fresco y seco y cárguela una vez al mes. No guarde la batería en un lugar excesivamente frío o caliente [menos de 0 °C (30 °F) o más de 30 °C (90 °F)]. Para más información relativa al almacenamiento de la batería, consulte la página 6-34.

### NOTA

Efectúe todas las reparaciones necesarias antes de guardar la motocicleta.

# Especificaciones

## Dimensiones:

Longitud total:  
2230 mm (87.8 in)  
Anchura total:  
750 mm (29.5 in)  
Altura total:  
1325/1455 mm (52.2/57.3 in)  
Altura del asiento:  
805/825 mm (31.7/32.5 in)  
Distancia entre ejes:  
1545 mm (60.8 in)  
Holgura mínima al suelo:  
130 mm (5.12 in)  
Radio de giro mínimo:  
3.1 m (10.17 ft)

## Peso:

Peso en orden de marcha:  
289 kg (637 lb)

## Motor:

Ciclo de combustión:  
4 tiempos  
Sistema de refrigeración:  
Refrigerado por líquido  
Sistema de válvulas:  
DOHC  
Disposición de cilindros:  
En línea  
Número de cilindros:  
4 cilindros  
Cilindrada:  
1298 cm<sup>3</sup>  
Calibre × Carrera:  
79.0 × 66.2 mm (3.11 × 2.61 in)  
Relación de compresión:  
10.8 : 1  
Sistema de arranque:  
Arranque eléctrico  
Sistema de lubricación:  
Cárter húmedo

## Aceite de motor:

Marca recomendada:  
YAMALUBE  
Grados de viscosidad SAE:  
10W-40  
Calidad de aceite de motor recomendado:  
API servicio tipo SG o superior, norma  
JASO MA  
Cantidad de aceite de motor:  
Cambio de aceite:  
3.80 L (4.02 US qt, 3.34 Imp.qt)

Con desmontaje del filtro de aceite:  
4.00 L (4.23 US qt, 3.52 Imp.qt)

## Caja del engranaje final:

Tipo:  
Aceite de engranaje de cardán SAE 80W-  
90 API GL-5 originales Yamaha  
Cantidad:  
0.20 L (0.21 US qt, 0.18 Imp.qt)

## Cantidad de líquido refrigerante:

Depósito de líquido refrigerante (hasta la  
marca de nivel máximo):  
0.25 L (0.26 US qt, 0.22 Imp.qt)  
Radiador (incluidas todas las rutas):  
2.60 L (2.75 US qt, 2.29 Imp.qt)

## Filtro de aire:

Filtro de aire:  
Elemento seco

## Combustible:

Combustible recomendado:  
Gasolina normal sin plomo (Gasohol [E10]  
aceptable)  
Capacidad del depósito de combustible:  
25 L (6.6 US gal, 5.5 Imp.gal)  
Cantidad de reserva de combustible:  
5.5 L (1.45 US gal, 1.21 Imp.gal)

## Inyección de gasolina:

Cuerpo del acelerador:  
Marca ID:  
B881 00

## Bujía(s):

Fabricante/modelo:  
NGK/CPR8EA-9  
Distancia entre electrodos de la bujía:  
0.8–0.9 mm (0.031–0.035 in)

## Embrague:

Tipo de embrague:  
Húmedo, multidisco

## Transmisión:

Relación de reducción primaria:  
1.563 (75/48)  
Transmisión final:  
Eje  
Relación de reducción secundaria:  
2.693 (34/36 × 21/27 × 33/9)  
Tipo de transmisión:  
Velocidad 6, engrane constante  
Relación de engranajes:  
1a:  
2.500 (35/14)



- 2a:  
1.722 (31/18)  
3a:  
1.350 (27/20)  
4a:  
1.111 (30/27)  
5a:  
0.963 (26/27)  
6a:  
0.846 (22/26)

## Chasis:

- Tipo de bastidor:  
Diamante  
Ángulo del eje delantero:  
26.0 grados  
Base del ángulo de inclinación:  
109 mm (4.3 in)

## Neumático delantero:

- Tipo:  
Sin cámara  
Tamaño:  
120/70 ZR17M/C (58W)  
Fabricante/modelo:  
BRIDGESTONE/BT023F F

## Neumático trasero:

- Tipo:  
Sin cámara  
Tamaño:  
180/55 ZR17M/C (73W)  
Fabricante/modelo:  
BRIDGESTONE/BT023R F

## Carga:

- Carga máxima:  
215 kg (474 lb)  
(Peso total del conductor, el pasajero, el equipaje y los accesorios)

## Presión de aire del neumático (medida en neumáticos en frío):

- 1 persona:  
Delantero:  
250 kPa (2.50 kgf/cm<sup>2</sup>, 36 psi)  
Trasero:  
290 kPa (2.90 kgf/cm<sup>2</sup>, 42 psi)  
2 personas:  
Delantero:  
250 kPa (2.50 kgf/cm<sup>2</sup>, 36 psi)  
Trasero:  
290 kPa (2.90 kgf/cm<sup>2</sup>, 42 psi)

## Rueda delantera:

- Tipo de rueda:  
Rueda de fundición  
Tamaño de la llanta:  
17M/C x MT3.50

## Rueda trasera:

- Tipo de rueda:  
Rueda de fundición  
Tamaño de la llanta:  
17M/C x MT5.50

## Sistema de freno unificado:

- Operación:  
Se activa con el freno trasero

## Freno delantero:

- Tipo:  
Freno hidráulico de doble disco  
Líquido de frenos especificado:  
DOT 4

## Freno trasero:

- Tipo:  
Freno hidráulico monodisco  
Líquido de frenos especificado:  
DOT 4

## Suspensión delantera:

- Tipo:  
Horquilla telescópica  
Muelle:  
Muelle espiral  
Amortiguador:  
Amortiguador hidráulico  
Trayectoria de la rueda:  
135 mm (5.3 in)

## Suspensión trasera:

- Tipo:  
Basculante (suspensión de unión)  
Muelle:  
Muelle espiral  
Amortiguador:  
Amortiguador neumático-hidráulico  
Trayectoria de la rueda:  
125 mm (4.9 in)

## Sistema eléctrico:

- Sistema de tensión:  
12 V  
Sistema de encendido:  
TCI  
Sistema estándar:  
Magneto CA

# Especificaciones

---

## **Batería:**

Modelo:

GT14B-4

Voltaje, capacidad:

12 V, 12.0 Ah (10 HR)

## **Potencia de la bombilla × cantidad:**

Faro:

LED

Luz de freno y posterior:

LED

Luz de intermitencia delantera:

LED

Luz de intermitencia trasera:

LED

Luz auxiliar:

LED

Luz de la matrícula:

LED

Luz de instrumentos:

LED

Luz indicadora de punto muerto:

LED

Luz indicadora de luz de carretera:

LED

Luz de aviso del nivel de aceite:

LED

Luz indicadora de intermitencia:

LED

Luz de aviso de avería en el motor:

LED

Luz de aviso del sistema ABS:

LED

Luz indicadora del sistema regulador de

velocidad "SET":

LED

Luz indicadora del sistema regulador de

velocidad "ON":

LED

Luz indicadora del sistema inmovilizador:

LED

Indicador/luz de aviso del sistema de control

de tracción:

LED

## **Fusible:**

Fusible principal:

50.0 A

Fusible principal 2:

30.0 A

Fusible terminal 1:

3.0 A

Fusible del faro:

7.5 A

Fusible de la luz de freno:

1.0 A

Fusible del sistema de intermitencia:

7.5 A

Fusible de encendido:

20.0 A

Fusible del motor del ventilador del radiador:

10.0 A × 2

Fusible de la luz de aviso de peligro:

7.5 A

Fusible del sistema de inyección de gasolina:

15.0 A

Fusible de la unidad de control del sistema

ABS:

7.5 A

Fusible del motor del sistema ABS:

30.0 A

Fusible del solenoide del ABS:

20.0 A

Fusible del regulador de velocidad:

1.0 A

Fusible de repuesto:

7.5 A

Fusible de parabrisas:

20.0 A

Fusible de la válvula de la mariposa eléctrica:

7.5 A

# Información para el consumidor

## Números de identificación

SAU53562

Anote el número de identificación del vehículo, número de serie del motor y los datos de la etiqueta del modelo en los espacios previstos más abajo. Necesitará disponer de estos números de identificación cuando registre el vehículo ante las autoridades locales y cuando solicite repuestos a un concesionario Yamaha.

NÚMERO DE IDENTIFICACIÓN DEL VEHÍCULO:

NÚMERO DE SERIE DEL MOTOR:

INFORMACIÓN DE LA ETIQUETA DEL MODELO:

Número de identificación del vehículo

SAU26401

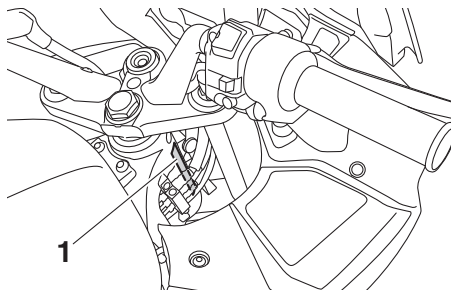

1. Número de identificación del vehículo

El número de identificación del vehículo está grabado en el tubo de dirección. Anote este número en el espacio previsto.

## NOTA

El número de identificación del vehículo sirve para identificar la motocicleta y puede utilizarse para registrarla ante las autoridades de su localidad a efectos de matriculación.

Número de serie del motor

SAU26442

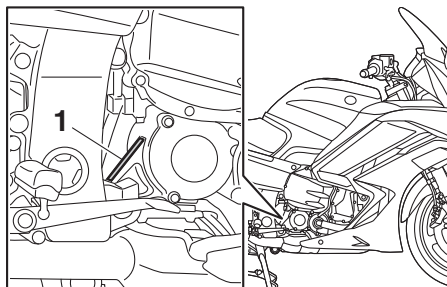

1. Número de serie del motor

El número de serie del motor está grabado en el cárter.

Etiqueta del modelo

SAU26521

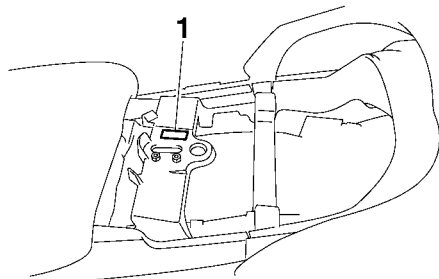

1. Etiqueta del modelo

La etiqueta del modelo está pegada en el bastidor debajo del asiento del pasajero. (Véase la página 3-32). Anote los datos que

# Información para el consumidor

figuran en esta etiqueta en el espacio previsto. Necesitará estos datos cuando solicite repuestos a un concesionario Yamaha.

SAU69910

## Conector de diagnóstico

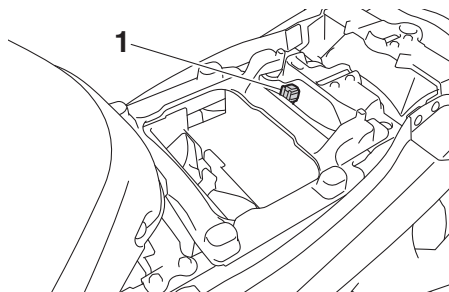

1. Conector de diagnóstico

El conector de diagnóstico está situado como se muestra.

- A**
- ABS ..... 3-26
  - Aceite del engranaje final ..... 6-14
  - Aceite del motor y cartucho del filtro de aceite ..... 6-12
  - Almacenamiento ..... 7-4
  - Altura del asiento del conductor, ajuste ..... 3-33
  - Arranque del motor ..... 5-2
  - Asientos..... 3-32
- B**
- Batería ..... 6-34
  - Bombona..... 6-11
  - Bujías, comprobación ..... 6-10
- C**
- Caballote central y caballote lateral, comprobación y engrase ..... 6-31
  - Caballote lateral ..... 3-44
  - Cables, comprobación y engrase ..... 6-29
  - Caja de accesorios..... 3-37
  - Cambio..... 5-3
  - Catalizador ..... 3-31
  - Cojinetes de las ruedas, comprobación..... 6-33
  - Color mate, precaución..... 7-1
  - Compartimentos portaobjetos ..... 3-36
  - Conector de diagnóstico..... 9-2
  - Conjunto amortiguador, ajuste..... 3-42
  - Conmutador de luces/interruptor de ráfagas ..... 3-22
  - Consumo de gasolina, consejos para reducirlo ..... 5-5
  - Cuadros de identificación de averías... 6-38
  - Cuidados..... 7-1
- D**
- Dirección, comprobación ..... 6-33
  - D-mode (modo de conducción) ..... 3-22
- E**
- Especificaciones ..... 8-1
  - Espejos retrovisores..... 3-40
  - Estacionamiento..... 5-6
  - Etiqueta del modelo ..... 9-1
- F**
- Filtro de aire, limpieza ..... 6-18
  - Fusibles, cambio ..... 6-35
- G**
- Gasolina ..... 3-29
- H**
- Holgura de la válvula..... 6-20
  - Horquilla delantera, ajuste ..... 3-40
  - Horquilla delantera, comprobación ..... 6-32
- I**
- Identificación de averías ..... 6-37
  - Indicador/luz de aviso del sistema de control de tracción ..... 3-5
  - Indicador multifunción ..... 3-9
  - Información relativa a la seguridad..... 1-1
  - Interruptor de intermitencia ..... 3-23
  - Interruptor de la bocina ..... 3-23
  - Interruptor de luces de emergencia..... 3-23
  - Interruptor de menú..... 3-23
  - Interruptor de paro/marcha/arranque... 3-23
  - Interruptor de selección..... 3-23
  - Interruptores de la luz de freno..... 6-25
  - Interruptores del manillar..... 3-22
  - Interruptores del regulador de velocidad de crucero..... 3-23
  - Interruptor principal/Bloqueo de la dirección..... 3-2
- J**
- Juego de herramientas ..... 6-2
  - Juego libre de la maneta del freno, comprobación ..... 6-25
  - Juego libre del puño del acelerador, comprobación ..... 6-20
- L**
- Líquido de frenos y embrague, comprobación ..... 6-27
  - Líquido refrigerante..... 6-16
  - Líquidos de freno y embrague, cambio..... 6-28
  - Luces del vehículo ..... 6-37
  - Luces indicadoras de intermitencia..... 3-4
  - Luces indicadoras del sistema regulador de velocidad..... 3-4
  - Luces indicadoras y de aviso ..... 3-4
  - Luz de aviso de avería del motor..... 3-5
  - Luz de aviso del nivel de aceite..... 3-4
  - Luz de aviso del sistema ABS ..... 3-5
  - Luz de los faros, ajuste..... 3-37
  - Luz indicadora del sistema inmovilizador ..... 3-6
  - Luz indicadora de punto muerto ..... 3-4
- M**
- Maneta de embrague..... 3-24, 6-24
  - Maneta de freno..... 3-25
  - Manetas de freno y embrague, comprobación y engrase..... 6-30
  - Mantenimiento, sistema de control de emisiones ..... 6-3

# Index

---

Mantenimiento y engrase, periódicos ....6-4

## N

Neumáticos.....6-21

Número de identificación del vehículo ...9-1

Número de serie del motor.....9-1

Números de identificación.....9-1

## P

Paneles, desmontaje y montaje.....6-7

Pastillas de freno delantero y trasero,  
comprobación .....6-26

Pedal de cambio .....3-24

Pedal de freno .....3-25

Pedales de freno y cambio,  
comprobación y engrase.....6-30

Pivotes del basculante, engrase.....6-32

Posición del manillar, ajuste .....3-38

Puño del acelerador y cable,  
comprobación y engrase.....6-29

## R

Ralentí del motor, comprobación .....6-19

Regulador de velocidad .....3-6

Rodaje del motor .....5-5

Ruedas.....6-24

## S

Sistema de control de tracción.....3-27

Sistema de corte del circuito de  
encendido.....3-44

Sistema inmovilizador .....3-1

Situación de las piezas .....2-1

Suspensión trasera, engrase .....6-31

## T

Tapón del depósito de gasolina .....3-28

Testigo de luces de carretera .....3-4

Toma de corriente continua.....3-46

Tomas de ventilación del carenado,  
apertura y cierre .....3-38

Tubo de desbordamiento del depósito  
de gasolina .....3-31



