



MANUEL DU PROPRIÉTAIRE

YZF-R125

MOTO

 Il convient de lire attentivement ce manuel avant la première utilisation du véhicule.

YZF125-A

B5G-F8199-F1



Il convient de lire attentivement ce manuel avant la première utilisation du véhicule. Le manuel doit être remis avec le véhicule en cas de vente de ce dernier.

Bienvenue dans l'univers des deux roues de Yamaha !

Le modèle YZF125-A est le fruit de la grande expérience de Yamaha dans l'application des technologies de pointe à la conception et à la fabrication de produits de qualité supérieure, et qui a valu à Yamaha sa réputation dans ce domaine.

Afin de tirer le meilleur parti de toutes les possibilités de la YZF125-A, lire attentivement ce manuel. Le Manuel du propriétaire contient non seulement les instructions relatives à l'utilisation, aux contrôles et à l'entretien de cette moto, mais aussi d'importantes consignes de sécurité destinées à protéger le pilote et les tiers des accidents.

Ce manuel offre en outre de nombreux conseils qui, s'ils sont bien suivis, permettront de conserver la moto en parfait état de marche. Si la moindre question se pose, il ne faut pas hésiter à consulter un concessionnaire Yamaha.

L'équipe Yamaha espère que ce véhicule procurera à son utilisateur un plaisir de conduite et une sécurité maximum kilomètre après kilomètre. Ne pas oublier toutefois que la sécurité doit rester la première priorité de tout bon motocycliste !

Yamaha est sans cesse à la recherche d'améliorations dans la conception et la qualité de ses produits. Par conséquent, bien que ce manuel contienne les informations les plus récentes disponibles au moment de l'impression, il peut ne pas refléter de petites modifications apportées ultérieurement à ce modèle. Au moindre doute concernant le fonctionnement ou l'entretien du véhicule, ne pas hésiter à consulter un concessionnaire Yamaha.



AVERTISSEMENT

Lire attentivement ce manuel dans son intégralité avant d'utiliser la moto.

Informations importantes concernant le manuel

FAU63350

Les informations particulièrement importantes sont repérées par les notations suivantes :

	Il s'agit du symbole avertissant d'un danger. Il avertit de dangers de dommages personnels potentiels. Observer scrupuleusement les messages relatifs à la sécurité figurant à la suite de ce symbole afin d'éviter les dangers de blessures ou de mort.
 AVERTISSEMENT	Un AVERTISSEMENT signale un danger qui, s'il n'est pas évité, peut provoquer la mort ou des blessures graves.
ATTENTION	Un ATTENTION indique les précautions particulières à prendre pour éviter d'endommager le véhicule ou d'autres biens.
N.B.	Un N.B. fournit les renseignements nécessaires à la clarification et la simplification des divers travaux.

* Le produit et les caractéristiques peuvent être modifiés sans préavis.

FAUM1013

**YZF125-A
MANUEL DU PROPRIÉTAIRE
©2019 par MBK INDUSTRIE
1re édition, septembre 2019
Tous droits réservés
Toute réimpression ou utilisation
non autorisée sans la permission écrite
de MBK INDUSTRIE
est formellement interdite.
Imprimé en France**

Table des matières

Consignes de sécurité	1-1	Tableau des entretiens et graissages périodiques	6-4
Description	2-1	Dépose et repose des carénages ...	6-8
Vue gauche	2-1	Contrôle de la bougie	6-9
Vue droite	2-2	Huile moteur et élément du filtre à huile	6-10
Commandes et instruments	2-3	Pourquoi Yamalube	6-13
Commandes et instruments	3-1	Liquide de refroidissement	6-13
Contacteur à clé/antivol	3-1	Remplacement de l'élément du filtre à air et nettoyage du tube de vidange	6-15
Témoins et témoins d'alerte	3-2	Réglage du régime de ralenti du moteur	6-15
Bloc de compteurs multifonctions	3-4	Réglage de la garde de la poignée des gaz	6-16
Contacteurs à la poignée	3-12	Jeu de soupape	6-17
Levier d'embrayage	3-13	Pneus	6-17
Sélecteur au pied	3-14	Roues coulées	6-20
Levier de frein	3-14	Réglage de la garde du levier d'embrayage	6-20
Pédale de frein	3-15	Contrôle de la garde du levier de frein avant	6-21
Système ABS	3-15	Réglage de la garde de la pédale de frein	6-22
Bouchon du réservoir de carburant	3-16	Contacteurs de feu stop	6-22
Carburant	3-17	Contrôle des plaquettes de frein avant et arrière	6-23
Durite de trop-plein du réservoir de carburant	3-19	Contrôle du niveau du liquide de frein	6-24
Pot catalytique	3-19	Changement du liquide de frein ...	6-25
Selles	3-20	Tension de la chaîne de transmission	6-26
Béquille latérale	3-21	Nettoyage et graissage de la chaîne de transmission	6-27
Coupe-circuit d'allumage	3-22	Contrôle et lubrification des câbles	6-28
Pour la sécurité – contrôles avant utilisation	4-1	Contrôle et lubrification de la poignée et du câble des gaz	6-28
Fonctionnement et points importants concernant le pilotage	5-1	Contrôle et lubrification de la pédale de frein et du sélecteur	6-29
Rodage du moteur	5-1	Contrôle et lubrification des leviers de frein et d'embrayage	6-29
Démarrage du moteur	5-2	Contrôle et lubrification de la béquille latérale	6-30
Passage de rapports	5-4		
Comment réduire sa consommation de carburant	5-5		
Stationnement	5-6		
Entretien périodique et réglage	6-1		
Trousse de réparation	6-2		
Entretiens périodiques du système de contrôle des gaz d'échappement	6-3		

Table des matières

Lubrification des pivots du bras oscillant	6-30
Contrôle de la fourche.....	6-31
Contrôle de la direction	6-31
Contrôle des roulements de roue	6-32
Batterie	6-32
Remplacement des fusibles	6-34
Éclairage du véhicule.....	6-35
Feu arrière/stop	6-35
Remplacement d'une ampoule de clignotant	6-36
Remplacement de l'ampoule de l'éclairage de la plaque d'immatriculation	6-36
Calage de la moto	6-37
Diagnostic de pannes.....	6-37
Tableau de recherche des pannes	6-38
Soin et remisage de la moto	7-1
Remarque concernant les pièces de couleur mate	7-1
Entretien	7-1
Remisage.....	7-4
Caractéristiques	8-1
Renseignements complémentaires	9-1
Numéros d'identification	9-1
Connecteurs de diagnostic	9-2
Enregistrement des données du véhicule.....	9-3
Index.....	10-1

Être un propriétaire responsable

L'utilisation adéquate et en toute sécurité de la moto incombe à son propriétaire.

Les motos sont des véhicules monovoies. Leur sécurité dépend de techniques de conduite adéquates et des capacités du conducteur. Tout conducteur doit prendre connaissance des exigences suivantes avant de démarrer.

Le pilote doit :

- S'informer correctement auprès d'une source compétente sur tous les aspects de l'utilisation d'une moto.
- Observer les avertissements et procéder aux entretiens préconisés dans ce Manuel du propriétaire.
- Suivre des cours afin d'apprendre à maîtriser les techniques de conduite sûres et correctes.
- Faire réviser le véhicule par un mécanicien compétent aux intervalles indiqués dans ce Manuel du propriétaire ou lorsque l'état de la mécanique l'exige.
- Ne jamais conduire une moto avant d'avoir maîtrisé les techniques nécessaires. Il est recommandé de suivre des cours de pilotage. Les débutants doivent être formés par un moniteur certifié. Contacter un concessionnaire moto agréé pour vous informer des cours de pilotage les plus proches de chez vous.

Conduite en toute sécurité

Effectuer les contrôles avant utilisation à chaque départ afin de s'assurer que le véhicule peut être conduit en toute sécurité. L'omission du contrôle ou de l'entretien corrects du véhicule augmente les risques d'accident ou d'endommagement. Se reporter à la liste des contrôles avant utilisation à la page 4-1.

- Cette moto est conçue pour le transport du pilote et d'un passager.
- La plupart des accidents de circulation entre voitures et motos sont dus au fait que les automobilistes ne voient pas les motos. De nombreux accidents sont causés par un automobiliste n'ayant pas vu la moto. Se faire bien voir semble donc permettre de réduire les risques de ce genre d'accident.

Dès lors :

- Porter une combinaison de couleur vive.
- Être particulièrement prudent à l'approche des carrefours, car c'est aux carrefours que la plupart des accidents de deux-roues se produisent.
- Rouler dans le champ de visibilité des automobilistes. Éviter de rouler dans leur angle mort.
- Ne jamais entretenir une moto sans connaissances préalables. Contacter un concessionnaire moto agréé pour vous informer de la procédure d'entretien de base d'une moto. Certains entretiens ne peuvent être effectués que par du personnel qualifié.
- De nombreux accidents sont dus au manque d'expérience du pilote. Ce sont, en effet, les motocyclistes qui n'ont pas un permis pour véhicules à deux roues valide qui ont le plus d'accidents.
- Ne pas rouler avant d'avoir acquis un permis de conduire et ne prêter sa moto qu'à des pilotes expérimentés.
- Connaître ses limites et ne pas se surestimer. Afin d'éviter un accident, se limiter à des manœuvres que l'on peut effectuer en toute confiance.

Consignes de sécurité

1

- S'exercer à des endroits où il n'y a pas de trafic tant que l'on ne s'est pas complètement familiarisé avec la moto et ses commandes.
- De nombreux accidents sont provoqués par des erreurs de conduite du pilote de moto. Une erreur typique consiste à prendre un virage trop large en raison d'une vitesse excessive ou un virage trop court (véhicule pas assez incliné pour la vitesse).
 - Toujours respecter les limites de vitesse et ne jamais rouler plus vite que ne le permet l'état de la route et le trafic.
 - Toujours signaler clairement son intention de tourner ou de changer de bande de circulation. Rouler dans le champ de visibilité des automobilistes.
- La posture du pilote et celle du passager est importante pour le contrôle correct du véhicule.
 - Le pilote doit garder les deux mains sur le guidon et les deux pieds sur les repose-pieds afin de conserver le contrôle de la moto.
 - Le passager doit toujours se tenir des deux mains, soit au pilote, soit à la poignée du passager ou à la poignée de manutention, si le modèle en est pourvu, et garder les deux pieds sur les repose-pieds du passager. Ne jamais prendre en charge un passager qui ne puisse placer fermement ses deux pieds sur les repose-pieds.
- Ne jamais conduire après avoir absorbé de l'alcool, certains médicaments ou des drogues.
- Cette moto a été conçue pour être utilisée sur route uniquement. Ce n'est pas un véhicule tout-terrain.

Équipement

La plupart des accidents mortels en moto résultent de blessures à la tête. Le port du casque est le seul moyen d'éviter ou de limiter les blessures à la tête.

- Toujours porter un casque homologué.
- Porter une visière ou des lunettes de protection. Si les yeux ne sont pas protégés, le vent risque de troubler la vue et de retarder la détection des obstacles.
- Porter des bottes, une veste, un pantalon et des gants solides pour se protéger des éraflures en cas de chute.
- Ne jamais porter des vêtements lâches, car ceux-ci pourraient s'accrocher aux leviers de commande, aux repose-pieds ou même aux roues, ce qui risque d'être la cause d'un accident.
- Toujours porter des vêtements de protection qui couvrent les jambes, les chevilles et les pieds. Le moteur et le système d'échappement sont brûlants pendant ou après la conduite, et peuvent, dès lors, provoquer des brûlures.
- Les consignes ci-dessus s'adressent également au passager.

Éviter un empoisonnement au monoxyde de carbone

Tous les gaz d'échappement de moteur contiennent du monoxyde de carbone, un gaz mortel. L'inhalation de monoxyde de carbone peut provoquer céphalées, étourdissements, somnolence, nausées, confusion mentale, et finalement la mort.

Le monoxyde de carbone est un gaz incolore, inodore et insipide qui peut être présent même lorsque l'on ne sent ou ne voit aucun gaz d'échappement. Des niveaux mortels de monoxyde de carbone peuvent s'accumuler rapidement et peuvent suffoquer rapidement une victime et l'empêcher

de se sauver. De plus, des niveaux mortels de monoxyde de carbone peuvent persister pendant des heures, voire des jours dans des endroits peu ou pas ventilés. Si l'on ressent tout symptôme d'empoisonnement au monoxyde de carbone, il convient de quitter immédiatement l'endroit, de prendre l'air et de CONSULTER UN MÉDECIN.

- Ne pas faire tourner un moteur à l'intérieur d'un bâtiment. Même si l'on tente de faire évacuer les gaz d'échappement à l'aide de ventilateurs ou en ouvrant portes et fenêtres, le monoxyde de carbone peut atteindre rapidement des concentrations dangereuses.
- Ne pas faire tourner un moteur dans un endroit mal ventilé ou des endroits partiellement clos, comme les granges, garages ou abris d'auto.
- Ne pas faire tourner un moteur à un endroit à l'air libre d'où les gaz d'échappement pourraient être aspirés dans un bâtiment par des ouvertures comme portes ou fenêtres.

Charge

L'ajout d'accessoires ou de bagages peut réduire la stabilité et la maniabilité de la moto si la répartition du poids est modifiée. Afin d'éviter tout risque d'accident, monter accessoires et bagages avec beaucoup de soin. Redoubler de prudence lors de la conduite d'une moto chargée d'accessoires ou de bagages. Voici quelques directives à suivre concernant les accessoires et le chargement de cette moto : S'assurer que le poids total du pilote, du passager, des bagages et des accessoires ne dépasse pas la charge maximum. **La conduite d'un véhicule surchargé peut être la cause d'un accident.**

Charge maximale:
178 kg (392 lb)

Même lorsque cette limite de poids n'est pas dépassée, garder les points suivants à l'esprit :

- Les bagages et les accessoires doivent être fixés aussi bas et près de la moto que possible. Attacher soigneusement les bagages les plus lourds près du centre de la moto et répartir le poids également de chaque côté afin de ne pas la déséquilibrer.
- Un déplacement soudain du chargement peut créer un déséquilibre. S'assurer que les accessoires et les bagages sont correctement attachés avant de prendre la route. Contrôler fréquemment les fixations des accessoires et des bagages.
- Régler correctement la suspension (pour les modèles à suspension réglable) en fonction de la charge et contrôler l'état et la pression de gonflage des pneus.
- Ne jamais placer des objets lourds ou volumineux sur le guidon, la fourche ou le garde-boue avant. Ces objets (ex. : sac de couchage, sac à dos ou tente) peuvent déstabiliser la direction et rendre le maniement plus difficile.
- **Ce véhicule n'est pas conçu pour tirer une remorque ni pour être accolé à un side-car.**

Accessoires Yamaha d'origine

Le choix d'accessoires pour son véhicule est une décision importante. Des accessoires Yamaha d'origine, disponibles uniquement chez les concessionnaires Yamaha, ont été conçus, testés et approuvés par Yamaha pour l'utilisation sur ce véhicule.

De nombreuses entreprises n'ayant aucun lien avec Yamaha produisent des pièces et accessoires, ou mettent à disposition d'autres modifications pour les véhicules Yamaha. Yamaha n'est pas en mesure de

Consignes de sécurité

1

tester les produits disponibles sur le marché secondaire. Yamaha ne peut dès lors ni approuver ni recommander l'utilisation d'accessoires vendus par des tiers ou les modifications autres que celles recommandées spécialement par Yamaha, même si ces pièces sont vendues ou montées par un concessionnaire Yamaha.

Pièces de rechange, accessoires et modifications issus du marché secondaire

Bien que des produits du marché secondaire puissent sembler être de concept et de qualité identiques aux accessoires Yamaha, il faut être conscient que certains de ces accessoires ou certaines de ces modifications ne sont pas appropriés en raison du danger potentiel qu'ils représentent pour soi-même et pour autrui. La mise en place de produits issus du marché secondaire ou l'exécution d'une autre modification du véhicule venant altérer le concept ou les caractéristiques du véhicule peut soumettre les occupants du véhicule ou des tiers à des risques accrus de blessures ou de mort. Le propriétaire est responsable des dommages découlant d'une modification du véhicule.

Respecter les conseils suivants lors du montage d'accessoires, ainsi que ceux donnés à la section "Charge".

- Ne jamais monter d'accessoires ou transporter de bagages qui pourraient nuire au bon fonctionnement de la moto. Examiner soigneusement les accessoires avant de les monter pour s'assurer qu'ils ne réduisent en rien la garde au sol, l'angle d'inclinaison dans les virages, le débattement limite de la suspension, la course de la direction ou le fonctionnement des commandes. Vérifier aussi qu'ils ne cachent pas les feux et catadioptriques.
- Les accessoires montés sur le guidon ou autour de la fourche peuvent créer des déséquilibres

dus à une mauvaise distribution du poids ou à des changements d'ordre aérodynamique. Si des accessoires sont montés sur le guidon ou autour de la fourche, ils doivent être aussi légers et compacts que possible.

- Des accessoires volumineux risquent de gravement réduire la stabilité de la moto en raison d'effets aérodynamiques. Le vent peut avoir tendance à soulever la moto et le vent latéral peut la rendre instable. De tels accessoires peuvent également rendre le véhicule instable lors du croisement ou du dépassement de camions.
- Certains accessoires peuvent forcer le pilote à modifier sa position de conduite. Une position de conduite incorrecte réduit la liberté de mouvement du pilote et peut limiter son contrôle du véhicule. De tels accessoires sont donc déconseillés.
- La prudence est de rigueur lors de l'installation de tout accessoire électrique supplémentaire. Si les accessoires excèdent la capacité de l'installation électrique de la moto, une défaillance pourrait se produire, ce qui risque de provoquer des problèmes d'éclairage et une perte de puissance du moteur.

Pneus et jantes issus du marché secondaire

Les pneus et les jantes livrés avec la moto sont conçus pour les capacités de performance du véhicule et sont conçus de sorte à offrir la meilleure combinaison de maniabilité, de freinage et de confort. D'autres pneus, jantes, tailles et combinaisons peuvent ne pas être adéquats. Voir page

6-17 pour les caractéristiques des pneus et pour plus d'informations sur leur réparation et leur remplacement.

Transport de la moto

Bien veiller à suivre les instructions suivantes avant de transporter la moto dans un autre véhicule.

- Retirer tous les éléments lâches de la moto.
- S'assurer que le robinet de carburant (le cas échéant) est à la position fermée et qu'il n'y a pas de fuites de carburant.
- Engager une vitesse (pour les modèles munis d'une boîte de vitesses à commande manuelle).
- Arrimer la moto à l'aide de sangles d'arrimage ou de sangles adéquates fixées à des éléments solides de la moto, tels que le cadre ou la bride de fourche (et non, par exemple, le guidon, qui comporte des éléments en caoutchouc, ou les clignotants, ou toute pièce pouvant se briser). Choisir judicieusement l'emplacement des sangles de sorte qu'elles ne frottent pas contre des surfaces peintes lors du transport.
- Les sangles doivent, dans la mesure du possible, quelque peu compresser la suspension afin de limiter le rebond lors du transport.

Description

FAU63371

Vue gauche

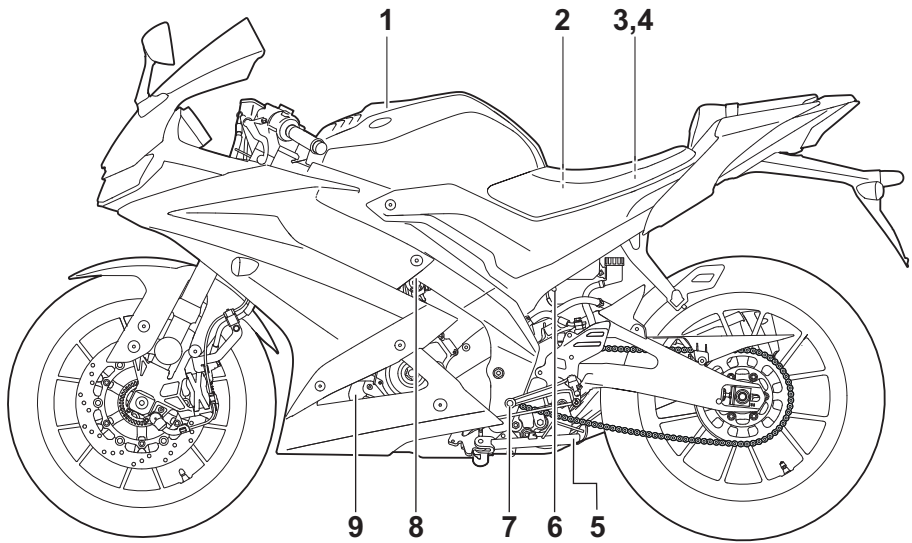

1. Bouchon du réservoir de carburant (page 3-16)
2. Batterie (page 6-32)
3. Fusibles (page 6-34)
4. Trousse de réparation (page 6-2)
5. Béquille latérale (page 3-21)
6. Tube de vidange du filtre à air
7. Sélecteur au pied (page 3-14)
8. Vis de réglage du ralenti (page 6-15)
9. Vase d'expansion (page 6-13)

Vue droite

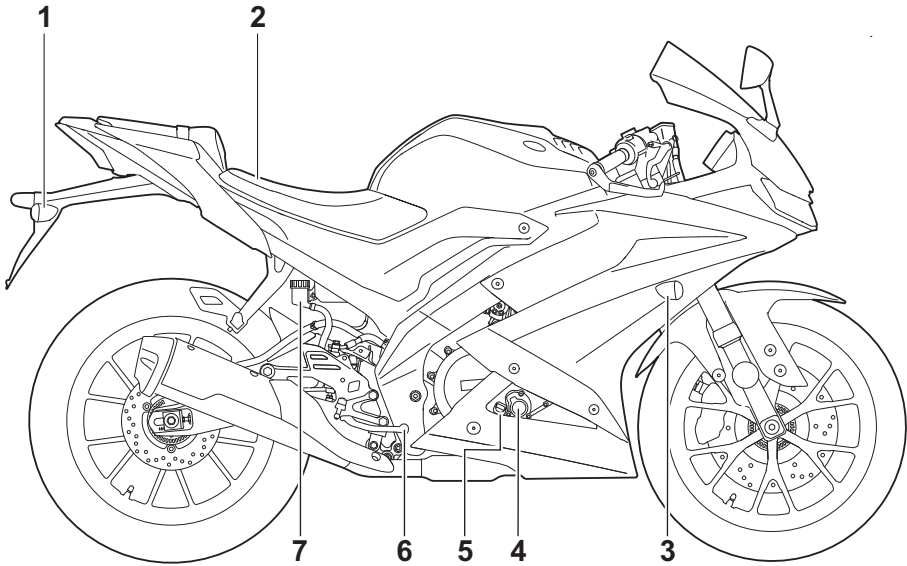

1. Clignotants arrière (page 6-36)
2. Serrure de selle (page 3-20)
3. Clignotant avant (page 6-36)
4. Élément de filtre à huile moteur (page 6-10)
5. Jauge (page 6-10)
6. Pédale de frein (page 3-15)
7. Réservoir du liquide de frein arrière (page 6-24)

Description

FAU63401

Commandes et instruments

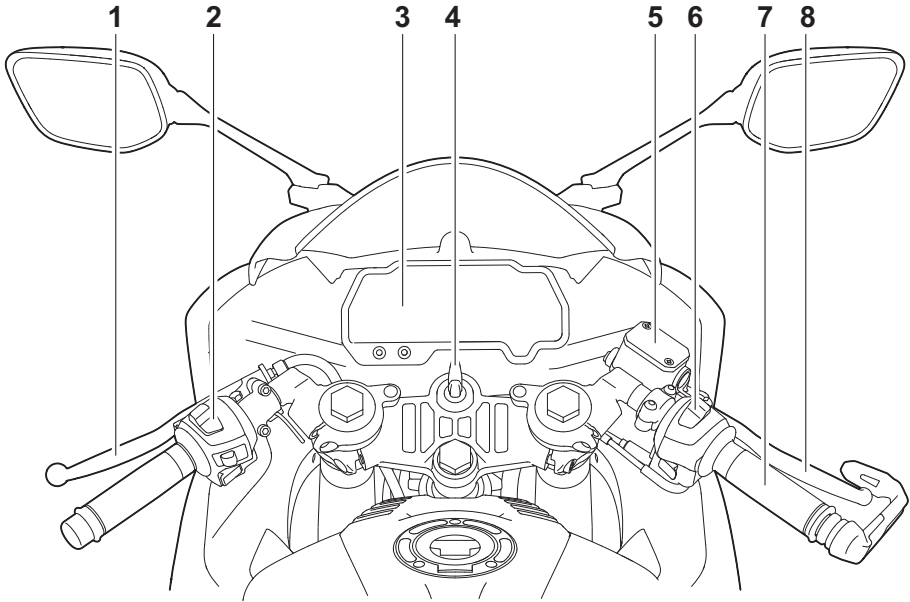

1. Levier d'embrayage (page 3-13)
2. Contacteurs à la poignée gauche (page 3-12)
3. Bloc de compteurs multifonctions (page 3-4)
4. Contacteur à clé/antivol (page 3-1)
5. Réservoir du liquide de frein avant (page 6-24)
6. Contacteurs à la poignée droite (page 3-12)
7. Poignée des gaz (page 6-16)
8. Levier de frein (page 3-14)

Contacteur à clé/antivol

FAU10462

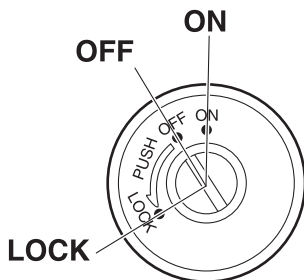

ZAU0971

Le contacteur à clé/antivol commande les circuits d'allumage et d'éclairage et permet de bloquer la direction. Ses diverses positions sont décrites ci-après.

ON (marche)

FAU85050

Tous les circuits électriques sont alimentés et les phares du véhicule sont allumés. Le moteur peut démarrer. La clé ne peut être retirée.

N.B.

- Pour éviter de décharger la batterie, ne pas laisser la clé en position marche alors que le moteur est arrêté.
- Le phare s'allume automatiquement dès la mise en marche du moteur.
- Le phare reste allumé jusqu'à ce que la clé soit tournée vers "OFF", même si le moteur cale.

OFF (arrêt)

FAU10662

Tous les circuits électriques sont coupés. La clé peut être retirée.

FWA10062

AVERTISSEMENT

Ne jamais tourner la clé de contact à la position "OFF" ou "LOCK" tant que le véhicule est en mouvement. Les circuits

électriques seraient coupés et cela pourrait entraîner la perte de contrôle du véhicule et être la cause d'un accident.

FAU10696

LOCK (antivol)

La direction est bloquée et tous les circuits électriques sont coupés. La clé peut être retirée.

Blocage de la direction

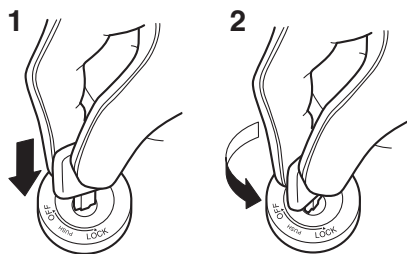

1. Appuyer.
2. Tourner.

1. Tourner le guidon à fond vers la gauche ou la droite.
2. La clé étant dans la position "OFF", pousser la clé et la tourner jusqu'à la position "LOCK".
3. Retirer la clé.

N.B.

Si la direction ne se bloque pas, essayer de ramener le guidon légèrement vers la droite ou la gauche.

Commandes et instruments

Débloquer la direction

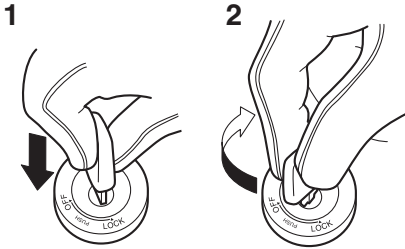

3

1. Appuyer.
2. Tourner.

À partir de la position "LOCK", enfoncer la clé et la tourner vers "OFF".

FAU4939H

Témoins et témoins d'alerte

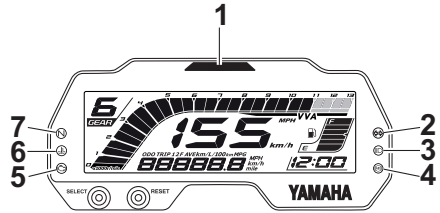

ZALM1566

1. Témoin de changement de vitesse
2. Témoin des clignotants "↔"
3. Témoin de feu de route "≡D"
4. Témoin du système antiblocage des freins (ABS) "(ABS)"
5. Témoin d'alerte de panne du moteur "⚠"
6. Témoin d'alerte de la température du liquide de refroidissement "⚠"
7. Témoin du point mort "N"

FAU11022

Témoin des clignotants "↔"

Ce témoin clignote lorsqu'un clignotant clignote.

FAU11061

Témoin du point mort "N"

Ce témoin s'allume lorsque la boîte de vitesses est au point mort.

FAU11081

Témoin de feu de route "≡D"

Ce témoin s'allume lorsque la position feu de route du phare est sélectionnée.

FAU11449

Témoin d'alerte de la température du liquide de refroidissement "⚠"

Ce témoin d'alerte s'allume lorsque le moteur est en surchauffe. Dans ce cas, couper immédiatement le moteur et le laisser refroidir. (Voir page 6-39.)

Pour les véhicules équipés d'un ou plusieurs ventilateurs, ces derniers se mettent en marche et se coupent automatiquement en fonction de la température du liquide de refroidissement.

N.B.

Lors de la mise en marche du véhicule, le témoin d'alerte s'allume pendant quelques secondes puis s'éteint. Si le témoin ne s'allume pas ou s'il reste allumé, faire contrôler le véhicule par un concessionnaire Yamaha.

FCA10022

ATTENTION

Ne pas laisser tourner le moteur lorsque celui-ci est en surchauffe.

FAU11487

Témoin d'alerte de panne du moteur “”

Ce témoin d'alerte s'allume lorsqu'un problème est détecté au niveau du moteur. Dans ce cas, faire contrôler le véhicule par un concessionnaire Yamaha dès que possible.

N.B.

Lorsque le véhicule est démarré, le témoin devrait s'allumer pendant quelques secondes puis s'éteindre. Dans le cas contraire, faire contrôler le circuit électrique par un concessionnaire Yamaha.

FAU69895

Témoin d'alerte du système ABS “”

Ce témoin d'alerte s'allume à la mise en marche du véhicule et s'éteint dès que le véhicule se déplace. Si le témoin d'alerte s'allume en cours de route, cela peut signaler un problème au niveau du système ABS (antiblocage des roues).

AVERTISSEMENT

Si le témoin d'alerte du système ABS ne s'éteint pas lorsque la vitesse atteint 10 km/h (6 mi/h) ou si le témoin d'alerte s'allume pendant la conduite :

- **Faire extrêmement attention pour éviter un éventuel blocage des roues au cours d'un freinage d'urgence.**
- **Faire contrôler le véhicule par un concessionnaire Yamaha dès que possible.**

FAU80372

Témoin de changement de vitesse

Ce témoin peut être réglé pour s'allumer et s'éteindre aux régimes moteur sélectionnés. (Voir page 3-9.)

N.B.

Lors de la mise en marche du véhicule, le témoin s'allume pendant quelques secondes puis s'éteint. Si le témoin d'alerte ne s'allume pas, faire contrôler le véhicule par un concessionnaire Yamaha.

Commandes et instruments

Bloc de compteurs multifonctions

FAUM4010

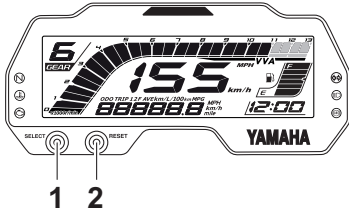

ZAUM1567

1. Bouton "SELECT"
2. Bouton "RESET"

AVERTISSEMENT

FWA12423

Le véhicule doit être à l'arrêt pour pouvoir effectuer tout réglage du bloc de compteurs multifonctions. Un réglage effectué pendant la conduite risque de distraire le conducteur et augmente ainsi les risques d'accident.

Le bloc de compteurs multifonctions est composé des éléments suivants :

- un compteur de vitesse
- une montre
- un afficheur du niveau de carburant
- un témoin VVA
- un compte-tours
- un afficheur du rapport engagé
- un écran multifonction
- un témoin de changement de vitesse
- un dispositif embarqué de diagnostic de pannes

N.B.

- Tourner la clé sur "()" avant de pouvoir utiliser les boutons "SELECT" et "RESET" pour régler le compteur multifonction, sauf pour passer en mode de réglage de la luminosité de l'écran et du témoin de changement de vitesse ou pour afficher l'écran d'accueil.

- Pour le R.-U. : Pour basculer entre les kilomètres et les miles, appuyer sur le bouton "SELECT" et le maintenir enfoncé.

Compteur de vitesse

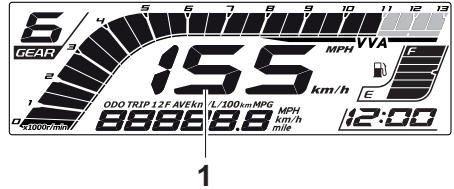

ZAUM1568

1. Compteur de vitesse

Le compteur de vitesse affiche la vitesse de conduite du véhicule.

Montre

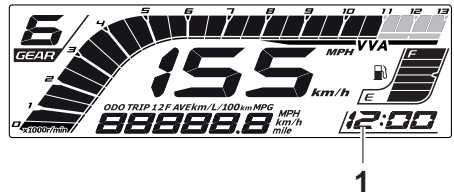

ZAUM1569

1. Montre

La montre est équipée d'un système horaire de 12 heures.

Réglage de la montre

1. Appuyer simultanément sur les boutons "SELECT" et "RESET" et les maintenir enfoncés.
2. Une fois que l'affichage des heures clignote, régler les heures en appuyant sur le bouton "RESET".

Commandes et instruments

- Appuyer sur le bouton "SELECT". L'affichage des minutes se met à clignoter.
- Régler les minutes à l'aide du bouton "RESET".
- Appuyer sur le bouton "SELECT" pour que la montre se mette en marche.

Afficheur du niveau de carburant



ZAUM1570

1. Afficheur du niveau de carburant

L'afficheur du niveau de carburant indique la quantité de carburant qui se trouve dans le réservoir de carburant. Les segments de l'afficheur du niveau de carburant s'éteignent dans la direction de "E" (vide) au fur et à mesure que le niveau diminue. Lorsque le dernier segment se met à clignoter, il convient de refaire le plein dès que possible.

Lorsque la clé est tournée sur la position "○", les segments d'affichage de la jauge de niveau de carburant balayent une fois la plage des niveaux, puis reviennent au niveau actuel en guise de test du circuit électrique.

N.B.

L'afficheur du niveau de carburant est équipé d'une fonction embarquée de diagnostic de pannes. Si un problème est détecté dans le circuit électrique de l'afficheur du niveau de carburant, l'afficheur du niveau de carburant clignote. Le cas échéant, faire contrôler le véhicule par un concessionnaire Yamaha.

Témoin VVA



ZAUM1571

1. Témoin VVA (commande de distribution variable)

Ce modèle est équipé d'un système de commande de distribution variable (VVA, variable valve actuation) qui permet d'économiser du carburant et d'accélérer à bas régime et à régime élevé. Le témoin VVA s'allume lorsque le système de commande de distribution variable est passé en régime élevé.

Compte-tours

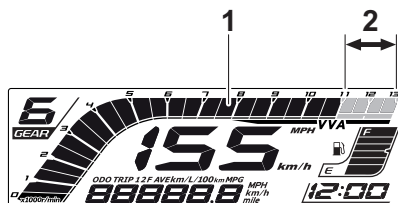

ZAUM1572

- Compte-tours
- Zone rouge du compte-tours

Le compte-tours permet de contrôler la vitesse de rotation du moteur et de maintenir celle-ci dans la plage de puissance idéale.

FCA23050

ATTENTION

Ne pas faire fonctionner le moteur dans la zone de haut régime du compte-tours.

Commandes et instruments

Zone de haut régime : 11000 tr/mn et au-delà

Afficheur du rapport engagé

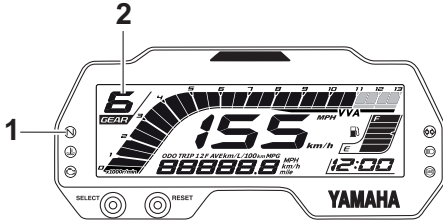

ZALUM1573

1. Témoin du point mort "N"
2. Afficheur du rapport engagé

Cet afficheur indique le rapport sélectionné. Le point mort est signalé par "N" et par le témoin de point mort.

Écran multifonction

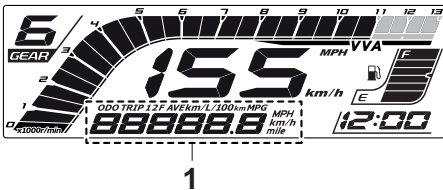

ZALUM1574

1. Écran multifonction

L'écran multifonction affiche les éléments suivants :

- un compteur kilométrique
- deux totalisateurs journaliers
- un totalisateur de la réserve
- un afficheur de la consommation de carburant instantanée
- un afficheur de la consommation moyenne
- un afficheur de la vitesse moyenne

- un mode de réglage de la luminosité de l'écran et du témoin de changement de vitesse
- l'écran d'accueil
- un dispositif embarqué de diagnostic de pannes

Appuyer sur le bouton "SELECT" pour modifier l'affichage (compteur kilométrique "ODO", totalisateurs journaliers "TRIP 1" et "TRIP 2", consommation de carburant instantanée "km/L" ou "L/100 km", consommation de carburant moyenne "AVE_ _ km/L" ou "AVE_ _ L/100 km" et vitesse moyenne "AVE_ _ km/h") dans l'ordre suivant :

ODO → TRIP 1 → TRIP 2 → km/L ou L/100 km → AVE_ _ km/L ou AVE_ _ L/100 km → AVE_ _ km/h → ODO

Pour le R.-U. :

Appuyer sur le bouton "SELECT" pour modifier l'affichage (compteur kilométrique "ODO", totalisateurs journaliers "TRIP 1" et "TRIP 2", consommation de carburant instantanée "km/L", "L/100 km" ou "MPG" et consommation de carburant moyenne "AVE_ _ km/L", "AVE_ _ L/100 km" ou "AVE_ _ MPG" et vitesse moyenne "AVE_ _ km/h" ou "AVE_ _ MPH") dans l'ordre suivant :

ODO → TRIP 1 → TRIP 2 → km/L ou L/100 km ou MPG → AVE_ _ km/L ou AVE_ _ L/100 km ou AVE_ _ MPG → AVE_ _ km/h ou AVE_ _ MPH → ODO

Appuyer sur le bouton "RESET" pour revenir à l'écran précédent.

Si le dernier segment de la jauge de carburant commence à clignoter, l'écran passe automatiquement en mode d'affichage de la réserve "TRIP F" et affiche la distance parcourue à partir de cet instant. Dans ce cas, l'affichage (totalisateurs journaliers, compteur kilométrique, consommation ins-

Commandes et instruments

tantanée et consommation moyenne de carburant et vitesse moyenne) se modifie comme suit à la pression sur le bouton "SELECT" :

TRIP F → km/L ou L/100 km → AVE_ _ _ km/L ou AVE_ _ _ L/100 km → AVE_ _ _ km/h → ODO → TRIP 1 → TRIP 2 → TRIP F

Pour le R.-U. :

TRIP F → km/L, L/100 km ou MPG → AVE_ _ _ km/L, AVE_ _ _ L/100 km ou AVE_ _ _ MPG → AVE_ _ _ km/h ou AVE_ _ _ MPH → ODO → TRIP 1 → TRIP 2 → TRIP F

Pour remettre un totalisateur journalier à zéro, le sélectionner en appuyant sur le bouton "SELECT", puis appuyer sur le bouton "RESET" et le maintenir enfoncé.

Si, une fois le plein de carburant effectué, la remise à zéro du totalisateur de la réserve n'est pas effectuée manuellement, elle s'effectue automatiquement et le mode précédent s'affiche après que le véhicule a parcouru une distance d'environ 5 km (3 mi).

Mode compteur kilométrique



ZAJUM1575

1. Compteur kilométrique

Le compteur kilométrique indique la distance totale parcourue par le véhicule. Le compteur se bloque à 999999 et ne peut pas être remis à zéro.

Mode totalisateurs journaliers



ZAJUM1576

1. Totalisateur journalier

Les totalisateurs journaliers affichent la distance parcourue depuis leur dernière remise à zéro.

Pour remettre à zéro un totalisateur journalier, appuyer sur le bouton "RESET" et le maintenir enfoncé.

N.B.

- Les compteurs journaliers se remettent à zéro et continuent à compter après 9999.9. Pour remettre à zéro les totalisateurs journaliers alors qu'ils sont affichés, appuyer sur le bouton "RESET" et le maintenir enfoncé.

Mode de la consommation instantanée de carburant



ZAJUM1577

1. Affichage de la consommation instantanée de carburant

Indique la consommation actuelle de carburant lorsque le véhicule se déplace à au moins 10 km/h (6 mi/h).

Commandes et instruments

La consommation instantanée peut être affichée suivant la formule “km/L” ou “L/100 km” (ou “MPG” pour le R.-U.).

Pour modifier l’afficheur de la consommation de carburant instantanée entre “km/L”, “L/100 km” et “MPG” (pour le R.-U.), appuyer sur le bouton “SELECT” et le maintenir enfoncé.

- “km/L” : La distance qui peut être parcourue avec 1.0 L de carburant dans les conditions de conduite du moment s’affiche.
- “L/100 km” : La quantité de carburant nécessaire pour parcourir 100 km dans les conditions de conduite du moment s’affiche.
- “MPG” (pour le R.-U.) : La distance qui peut être parcourue avec 1.0 Imp.gal de carburant dans les conditions de conduite du moment s’affiche.

N.B.

- “_ _.” s’affiche toutefois lors de la conduite à une vitesse inférieure à 10 km/h (6 mi/h).
- La fonction de consommation de carburant instantanée doit être utilisée à des fins de référence uniquement. Ne pas utiliser cette valeur pour estimer la distance qui peut être parcourue avec la quantité de carburant présente dans le réservoir.

Afficheur de la consommation moyenne de carburant



1. Affichage de la consommation moyenne de carburant

Indique la consommation moyenne de carburant depuis sa dernière remise à zéro.

La consommation moyenne de carburant peut être affichée suivant la formule “AVE_ _ km/L” ou “AVE_ _ L/100 km” ou “AVE_ _ MPG” (pour le R.-U.).

Pour modifier l’afficheur de la consommation de carburant moyenne entre “AVE_ _ km/L”, “AVE_ _ L/100 km” ou “AVE_ _ MPG” (pour le R.-U.), appuyer sur le bouton “SELECT” et le maintenir enfoncé.

- “AVE_ _ km/L” : La distance moyenne qui peut être parcourue avec 1.0 L de carburant s’affiche.
- “AVE_ _ L/100 km” : La quantité moyenne de carburant nécessaire pour parcourir 100 km s’affiche.
- “AVE_ _ MPG” (pour le R.-U.) : La distance moyenne qui peut être parcourue avec 1.0 Imp.gal de carburant s’affiche.

Pour remettre à zéro l’afficheur de la consommation de carburant moyenne, appuyer sur le bouton “RESET” et le maintenir enfoncé.

Commandes et instruments

N.B.

- Après avoir remis à zéro la consommation moyenne de carburant, “_ _ . _” s’affiche jusqu’à ce que le véhicule ait parcouru une distance de 1 km (0.6 mi).

La fonction de consommation de carburant moyenne doit être utilisée à des fins de référence uniquement. Ne pas utiliser cette valeur pour estimer la distance qui peut être parcourue avec la quantité de carburant présente dans le réservoir.

Afficheur de la vitesse moyenne



ZAJUM1579

1. Afficheur de la vitesse moyenne

Indique la vitesse de déplacement du véhicule depuis sa dernière remise à zéro. Pour remettre à zéro l’afficheur de la vitesse moyenne, appuyer sur le bouton “RESET” et le maintenir enfoncé jusqu’à ce que la vitesse moyenne clignote, puis appuyer de nouveau sur le bouton.

Mode de réglage de la luminosité de l’écran et du témoin de changement de vitesse

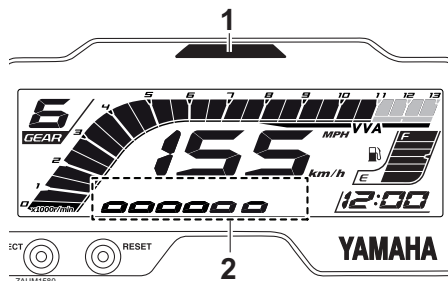

1. Témoin de changement de vitesse
2. Affichage du niveau de luminosité

Cette fonction de réglage est divisée en cinq étapes qui s’affichent dans l’ordre donné.

- Luminosité de l’écran : la luminosité de l’écran du bloc de compteurs multifonctions peut être réglée.
- Schéma de clignotement du témoin de changement de vitesse : cette fonction permet de choisir si le témoin s’allume ou non et s’il clignote ou reste allumé lorsqu’il est activé.
- Point d’activation du témoin de changement de vitesse : cette fonction permet de sélectionner la vitesse du moteur à laquelle le témoin est activé.
- Point de désactivation du témoin de changement de vitesse : cette fonction permet de sélectionner la vitesse du moteur à laquelle le témoin est désactivé.
- Luminosité du témoin de changement de vitesse : cette fonction permet de régler la luminosité du témoin de changement de vitesse.

Pour régler la luminosité de l’écran et du témoin de changement de vitesse

1. Tourner la clé de contact sur “”.
2. Appuyer sur le bouton de sélection “SELECT” et le maintenir enfoncé.

Commandes et instruments

3. Tourner la clé sur “○”, attendre cinq secondes, puis relâcher le bouton “SELECT”. Appuyer ensuite de nouveau sur le bouton “SELECT”. La luminosité de l'écran peut désormais être réglée.

Réglage de la luminosité de l'écran

1. Appuyer sur le bouton “RESET” afin de régler le niveau de luminosité souhaité.
2. Appuyer sur le bouton “SELECT” afin de confirmer le niveau de luminosité réglé. Le témoin de luminosité de l'écran passe en mode de réglage du schéma de clignotement du témoin de changement de vitesse.

Réglage du schéma de clignotement du témoin de changement de vitesse

1. Appuyer sur le bouton “RESET” pour sélectionner l'un des réglages de schéma de clignotement suivants :
 - Allumé : le témoin reste allumé en fixe lorsqu'il est activé. (Ce réglage est sélectionné lorsque le témoin reste allumé.)
 - Clignotement : le témoin clignote lorsqu'il est activé. (Ce réglage est sélectionné lorsque le témoin clignote quatre fois par seconde.)
 - Éteint : le témoin est désactivé ; en d'autres termes, il n'est pas allumé et ne clignote pas. (Ce réglage est sélectionné lorsque le témoin clignote une fois toutes les deux secondes.)
2. Appuyer sur le bouton “SELECT” pour confirmer le schéma de clignotement sélectionné. Le témoin de changement de vitesse passe en mode de réglage du point d'activation.

Le compte-tours indique le réglage actuel en tr/min des modes de réglage du point d'activation et de désactivation.

Réglage du point d'activation de changement de vitesse

N.B.

Le point d'activation du témoin de changement de vitesse peut être réglé entre 9000 tr/mn et 13000 tr/mn. Le point d'activation peut être réglé par incréments de 500 tr/mn.

1. Appuyer sur le bouton “RESET” afin de sélectionner le régime du moteur qui déterminera l'activation du témoin.
2. Appuyer sur le bouton de sélection “SELECT” afin de confirmer le régime de ralenti sélectionné. Le mode de commande passe au mode de réglage du point de désactivation.

Réglage du point de désactivation du témoin de changement de vitesse

N.B.

- Le point de désactivation du témoin de changement de vitesse peut être réglé entre 9000 tr/mn et 13000 tr/mn. Le point de désactivation peut être réglé par incréments de 500 tr/mn.
- Veiller à régler le point de désactivation à un régime moteur supérieur à celui du point d'activation, sinon le témoin de changement de vitesse ne s'allumera pas.

1. Appuyer sur le bouton “RESET” afin de sélectionner le régime du moteur qui déterminera la désactivation du témoin.

Commandes et instruments

- Appuyer sur le bouton de sélection "SELECT" afin de confirmer le régime de ralenti sélectionné. Le mode de commande passe au mode de réglage de la luminosité.

Réglage de la luminosité du témoin de changement de vitesse

- Appuyer sur le bouton "RESET" afin de régler la luminosité souhaitée.
- Appuyer sur le bouton de sélection "SELECT" afin de confirmer le niveau de luminosité réglée. L'afficheur quitte le mode de commande du témoin de changement de vitesse et revient au mode d'affichage multifonction standard.

Écran d'accueil

Lorsque la clé est tournée sur "O", l'écran d'accueil affiche le message "Hi Buddy" et le message "see you" lorsque la clé est tournée sur "X". Le nom d'utilisateur "Buddy" est réglé par défaut en usine, mais un réglage permet d'afficher son prénom à la place.

Réglage du prénom de l'utilisateur

- Tourner la clé de contact sur "X".
- Appuyer sur le bouton "RESET" et le maintenir enfoncé.
- Tourner la clé sur "O", attendre quatre secondes, puis relâcher le bouton "RESET".
- Lorsque le premier caractère se met à clignoter, appuyer sur le bouton "SELECT" pour afficher le caractère alphanumérique suivant, appuyer sur le bouton "RESET" pour afficher le caractère précédent.

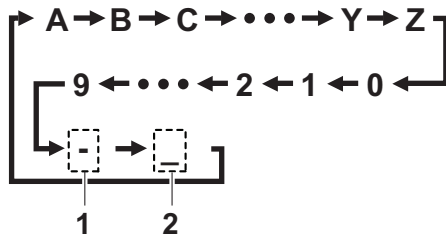

ZALUM1581

- Trait d'union

- Espace

- Appuyer sur le bouton "SELECT" et le maintenir enfoncé pour confirmer le caractère sélectionné. Le deuxième caractère se met à clignoter. Répéter cette procédure pour les six caractères. Une fois que le sixième caractère a été défini, tous les caractères clignotent deux fois et le mode réglage se désactive automatiquement.

Dispositif embarqué de diagnostic de pannes

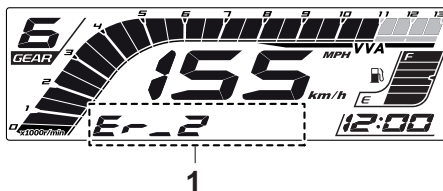

ZALUM1582

- Dispositif embarqué de diagnostic de pannes

Ce modèle est équipé d'un système embarqué de diagnostic de pannes surveillant divers circuits électriques.

Lorsqu'un problème est détecté dans un de ces circuits, le témoin d'alerte de panne moteur s'allume et l'écran affiche un code d'erreur.

Commandes et instruments

Quand l'écran affiche un code d'erreur, noter le nombre, puis faire contrôler le véhicule par un concessionnaire Yamaha.

FCA11591

ATTENTION

Quand l'écran affiche un code d'erreur, il convient de faire contrôler le véhicule le plus rapidement possible afin d'éviter tout endommagement du moteur.

3

FAU1234M

Contacteurs à la poignée

Gauche

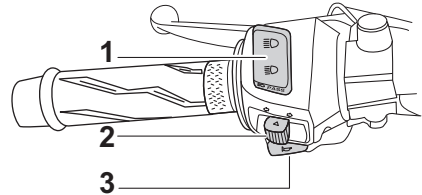

ZALUM1583

1. Inverseur feu de route/feu de croisement/Contacteur d'appel de phare "≡○/≡○/PASS"
2. Contacteur des clignotants "◀/▶"
3. Contacteur d'avertisseur "📣"

Droite

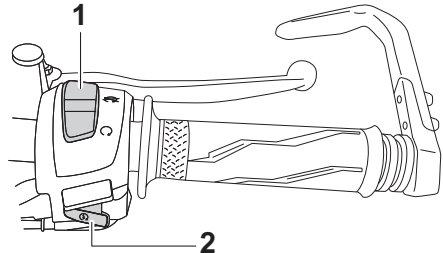

ZALUM1584

1. Coupe-circuit du moteur "○/⊗"
2. Contacteur du démarreur "⊕"

FAUM4031

Inverseur feu de route/feu de croisement/Contacteur d'appel de phare "≡○/≡○/PASS"

Placer ce contacteur sur "≡○" pour allumer le feu de route et sur "≡○" pour allumer le feu de croisement.

Pour passer en feu de route, enfoncer le contacteur vers "PASS" lorsque les phares sont en feu de croisement.



N.B.

Lorsque l'inverseur est réglé sur le feu de croisement, les deux phares s'allument.

Lorsque l'inverseur est réglé sur le feu de route, les deux phares s'allument.

Contacteur des clignotants “/”

FAU12461

Pour signaler un virage à droite, pousser ce contacteur vers la position “”. Pour signaler un virage à gauche, pousser ce contacteur vers la position “”. Une fois relâché, le contacteur retourne à sa position centrale. Pour éteindre les clignotants, appuyer sur le contacteur après que celui-ci est revenu à sa position centrale.



Contacteur d'avertisseur “”

FAU12501

Appuyer sur ce contacteur afin de faire retentir l'avertisseur.

Coupe-circuit du moteur “/”

FAU12663

Placer ce contacteur sur “” (marche) avant de mettre le moteur en marche. En cas d'urgence, comme par exemple lors d'une chute ou d'un blocage de câble des gaz, placer ce contacteur sur “” (arrêt) afin de couper le moteur.

Contacteur du démarreur “”

FAU12713

Appuyer sur ce contacteur afin de lancer le moteur à l'aide du démarreur. Avant de mettre le moteur en marche, il convient de lire les instructions de mise en marche figurant à la page 5-2.

Levier d'embrayage

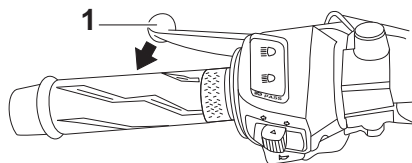

ZAUM1585

1. Levier d'embrayage

Pour désaccoupler la transmission du moteur, par exemple pour changer de vitesse, tirer le levier d'embrayage vers le guidon. Relâcher le levier pour embrayer et transmettre la puissance à la roue arrière.

N.B.

Un passage de rapport en douceur s'obtient en tirant le levier rapidement et en le relâchant lentement. (Voir page 5-4.)

Commandes et instruments

Sélecteur au pied

FAU12876

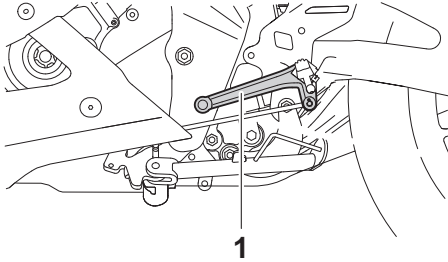

3

ZAUM1586

1. Sélecteur au pied

Le sélecteur est situé sur le côté gauche de la moto. Pour passer à une vitesse supérieure, pousser le sélecteur vers le haut. Pour rétrograder, enfoncer le sélecteur. (Voir page 5-4.)

Levier de frein

FAU12892

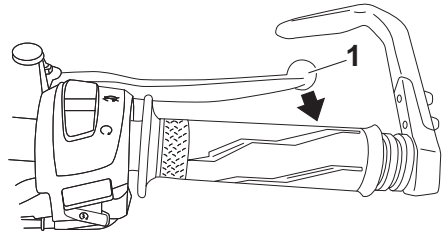

ZAUM1587

1. Levier de frein

Le levier de frein est situé du côté droit du guidon. Pour actionner le frein avant, tirer le levier vers la poignée des gaz.

Pédale de frein

FAU12944

FAU63040

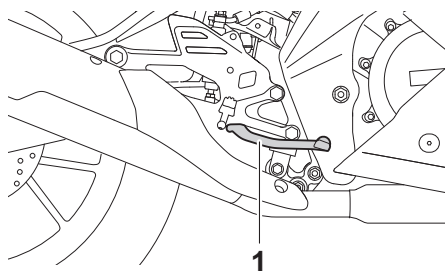

1. Pédale de frein

La pédale de frein est située du côté droit de la moto. Pour actionner le frein arrière, appuyer sur la pédale de frein.

Système ABS

Le système d'antiblocage des roues de Yamaha fait appel à un contrôle électronique agissant indépendamment sur la roue avant et arrière.

Utiliser les freins avec système ABS comme des freins traditionnels. Si le système ABS est activé, des vibrations peuvent se faire ressentir au levier de frein ou à la pédale de frein. Dans ce cas, continuer à utiliser les freins et laisser le système ABS fonctionner ; ne pas “pomper” sur les freins au risque de réduire l'efficacité de freinage.

FWA16051

AVERTISSEMENT

Toujours conserver une distance suffisante par rapport au véhicule qui précède et de s'adapter à la vitesse du trafic même avec un système ABS.

- **Le système ABS est plus efficace sur des distances de freinage plus longues.**
- **Sur certaines surfaces (routes accidentées ou recouvertes de graviers), un véhicule équipé du système ABS peut requérir une distance de freinage plus longue qu'un véhicule sans système ABS.**

Le système ABS est contrôlé par un bloc de commande électronique (ECU). En cas de panne du système, le freinage se fait de façon conventionnelle.

N.B.

- Le système ABS effectue un test d'auto-diagnostic à chaque fois que le véhicule démarre lorsque la clé de contact est tournée à la position “ON” et que la vitesse atteint une vitesse de 10 km/h (6 mi/h). Durant ce test, un “claquement” est audible dans le modulateur de pression et une vibration est ressentie au niveau du levier ou de la pédale de frein dès qu'ils sont ac-

Commandes et instruments

tionnés. Ces phénomènes sont donc normaux et n'indiquent pas une défaillance.

- Ce système ABS dispose d'un mode de test produisant des vibrations au levier ou à la pédale de frein lorsque le système fonctionne. Des outils spéciaux sont toutefois nécessaires. Il convient donc de s'adresser à un concessionnaire Yamaha.

3

FCA20100

ATTENTION

Veiller à ne pas endommager le capteur de roue ou son rotor ; dans le cas contraire, l'ABS subira des dysfonctionnements.

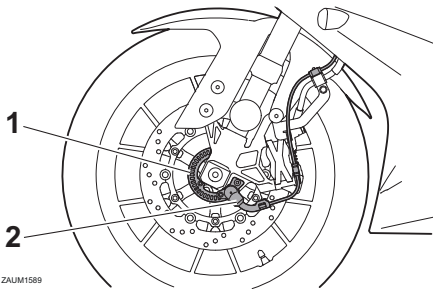

ZAUM1589

1. Rotor de capteur de roue avant
2. Capteur de roue avant

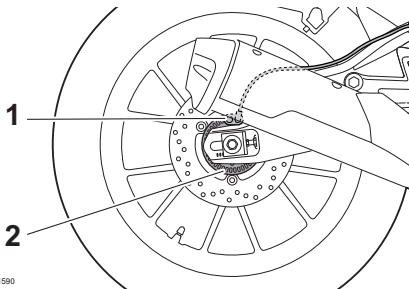

ZAUM1590

1. Capteur de roue arrière
2. Rotor de capteur de roue arrière

FAU13077

Bouchon du réservoir de carburant

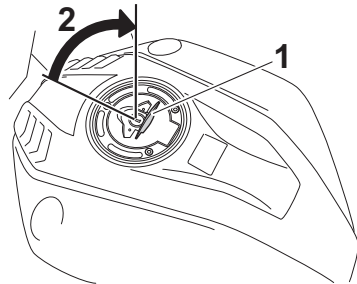

ZAUM1591

1. Cache-serrure du bouchon de réservoir de carburant
2. Déverrouiller.

Ouverture du bouchon du réservoir de carburant

Ouvrir le cache-serrure du bouchon du réservoir de carburant, introduire la clé, puis la tourner de 1/4 tour dans le sens des aiguilles d'une montre. La serrure est alors déverrouillée et le bouchon du réservoir de carburant peut être ouvert.

Fermeture du bouchon du réservoir de carburant

La clé étant toujours en place, appuyer sur le bouchon du réservoir de carburant. Tourner la clé d'1/4 de tour dans le sens inverse des aiguilles d'une montre, la retirer, puis refermer le cache-serrure.

N.B.

Le bouchon ne peut être refermé si la clé n'est pas dans la serrure. De plus, la clé ne peut être retirée si le bouchon n'est pas fermé et verrouillé correctement.

! AVERTISSEMENT

FWA11092

S'assurer que le bouchon du réservoir de carburant est refermé correctement après avoir effectué le plein. Une fuite de carburant constitue un risque d'incendie.

Carburant

FAU13213

S'assurer que le niveau d'essence est suffisant.

FWA10882

! AVERTISSEMENT

L'essence et les vapeurs d'essence sont extrêmement inflammables. Pour limiter les risques d'incendies et d'explosions, et donc de blessures, lors des ravitaillements, il convient de suivre ces instructions.

1. Avant de faire le plein, couper le moteur et s'assurer que personne n'a enfourché le véhicule. Ne jamais effectuer le plein à proximité d'étincelles, de flammes ou d'autres sources de chaleur, telles que les chauffe-eau et sècheirs, et surtout, ne pas fumer.
2. Ne pas remplir le réservoir de carburant à l'excès. Ne pas remplir au-delà du fond du tube de remplissage. Comme le carburant se dilate en se réchauffant, du carburant risque de s'échapper du réservoir sous l'effet de la chaleur du moteur ou du soleil.

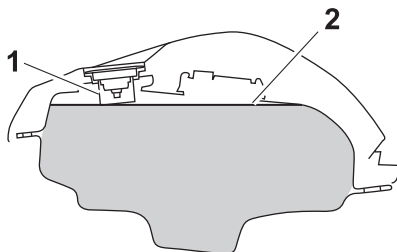

1. Tube de remplissage du réservoir de carburant
2. Niveau de carburant maximum
3. Essuyer immédiatement toute coulure de carburant. **ATTENTION : Essuyer immédiatement toute coulure de carburant à l'aide d'un chiffon propre, sec et doux. En effet, le car-**

Commandes et instruments

burant risque d'abîmer les surfaces peintes ou les pièces en plastique.

[FCA10072]

4. Bien veiller à fermer correctement le bouchon du réservoir de carburant.

FWA15152

AVERTISSEMENT

L'essence est délétère et peut provoquer blessures ou la mort. Manipuler l'essence avec prudence. Ne jamais siphonner de l'essence avec la bouche. En cas d'ingestion d'essence, d'inhalation importante de vapeur d'essence ou d'éclaboussure dans les yeux, consulter immédiatement un médecin. En cas d'éclaboussure d'essence sur la peau, se laver immédiatement à l'eau et au savon. En cas d'éclaboussure d'essence sur les vêtements, changer immédiatement de vêtements.

FAU86072

Ce moteur Yamaha fonctionne avec de l'essence sans plomb ayant un indice d'octane recherche égal ou supérieur à 95. Si des cognements ou cliquetis surviennent, utiliser une essence de marque différente ou ayant un indice d'octane supérieur.

Carburant recommandé :

Essence sans plomb (E10 acceptable)

Indice d'octane (RON) :

95

Capacité du réservoir de carburant :

11 L (2.9 US gal, 2.4 Imp.gal)

Réserve du réservoir de carburant :

3.0 L (0.79 US gal, 0.66 Imp.gal)



N.B.

- Ce repère identifie le carburant recommandé pour ce véhicule tel que spécifié par la réglementation européenne (EN228).
- Vérifier que l'embout du tuyau de la pompe à essence présente le même repère d'identification du carburant.

Carburants essence-alcool

Il existe deux types de carburants essence-alcool : le carburant à l'éthanol et le carburant au méthanol. Le carburant à l'éthanol peut être utilisé lorsque la concentration en éthanol ne dépasse pas 10 % (E10). Yamaha déconseille l'utilisation de carburant au méthanol. En effet, celui-ci risque d'endommager le système d'alimentation en carburant ou de modifier le comportement du véhicule.

FCA11401

ATTENTION

Utiliser uniquement de l'essence sans plomb. L'utilisation d'essence avec plomb endommagerait gravement certaines pièces du moteur, telles que les soupapes, les segments, ainsi que le système d'échappement.

Durite de trop-plein du réservoir de carburant

FAU58301

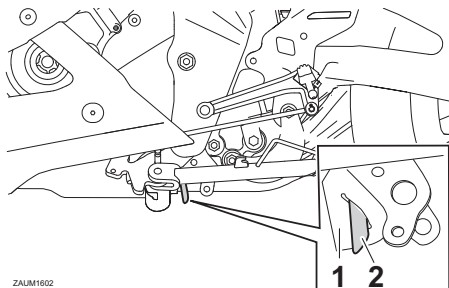

ZALM1802

1. Guide
2. Durite de trop-plein de réservoir de carburant

Avant d'utiliser le véhicule :

- S'assurer que la durite de trop-plein du réservoir de carburant est branchée et acheminée correctement.
- S'assurer que la durite de trop-plein du réservoir de carburant n'est ni craquelée ni autrement endommagée, et la remplacer si nécessaire.
- S'assurer que la durite de trop-plein n'est pas obstruée et, si nécessaire, la nettoyer.

Pot catalytique

FAU13435

Le système d'échappement contient un ou plusieurs pots catalytiques destinés à réduire les émissions d'échappement nocives.

FWA10863

AVERTISSEMENT

Le système d'échappement est brûlant lorsque le moteur a tourné. Pour éviter tout risque d'incendie et de brûlures :

- **Ne pas garer le véhicule à proximité d'objets ou matériaux posant un risque d'incendie, tel que de l'herbe ou d'autres matières facilement inflammables.**
- **Garer le véhicule de façon à limiter les risques que des piétons ou des enfants touchent le circuit d'échappement brûlant.**
- **S'assurer que le système d'échappement est refroidi avant d'effectuer tout travail sur le véhicule.**
- **Ne pas faire tourner le moteur au ralenti pour plus de quelques minutes. Un ralenti prolongé pourrait provoquer une accumulation de chaleur.**

Commandes et instruments

FAUE3431

Selles

Selle du passager

Dépose de la selle du passager

1. Déposer le couvercle en plastique.

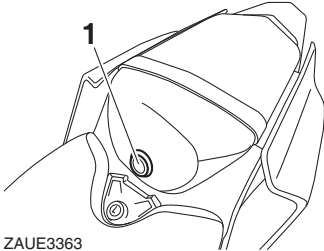

ZAUE3363

1. Cache en plastique
2. Déposer l'écrou, puis faire glisser la selle du passager vers l'avant pour la déposer comme illustré.

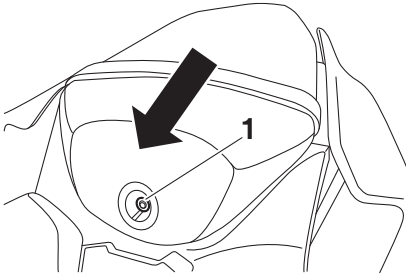

ZAUE3364

1. Écrou

Mise en place de la selle du passager

1. Insérer les ergots à l'avant de la selle du passager dans les supports de selle, comme illustré, puis remettre la selle à sa place.

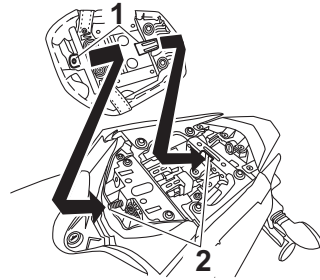

ZAUE3365

1. Patte de fixation
2. Support de selle
2. Remettre la selle du passager en place et la fixer à l'aide de l'écrou, puis le serrer au couple de serrage spécifié.

Couple de serrage :

Écrou de selle du passager :
13 N·m (1.3 kgf·m, 9.6 lb·ft)

3. Reposer le couvercle en plastique.

Selle du pilote

Dépose de la selle du pilote

1. Introduire la clé dans la serrure de la selle, puis la tourner dans le sens des aiguilles d'une montre.

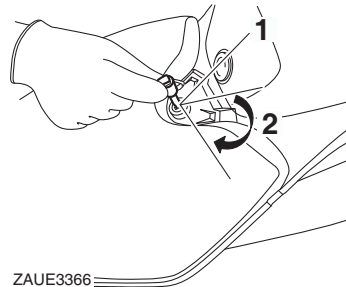

ZAUE3366

1. Serrure de selle du pilote
2. Déverrouiller.
2. Tout en maintenant la clé à la position "2", relever l'arrière de la selle du pilote, puis pousser la selle vers l'arrière.

Mise en place de la selle du pilote

1. Insérer l'ergot à l'avant de la selle du pilote dans le support de selle, comme illustré, puis remettre la selle à sa place.

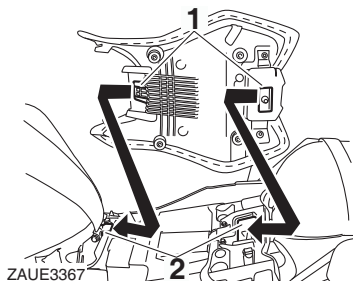

1. Patte de fixation
 2. Support de selle
2. Retirer la clé.

N.B.

Avant de démarrer, s'assurer que les selles sont correctement en place.

Béquille latérale

La béquille latérale est située sur le côté gauche du cadre. Relever ou déployer la béquille latérale avec le pied tout en maintenant le véhicule à la verticale.

N.B.

Le contacteur intégré à la béquille latérale fait partie du circuit du coupe-circuit d'allumage, qui coupe l'allumage dans certaines situations. (Pour plus d'explications au sujet du coupe-circuit d'allumage, se reporter à la section suivante.)

FWA10242

AVERTISSEMENT

Ne pas rouler la béquille latérale déployée ou ne se relevant pas correctement. Celle-ci pourrait toucher le sol et distraire le pilote, qui pourrait perdre le contrôle du véhicule. Le circuit du coupe-circuit d'allumage de Yamaha permet de rappeler au pilote qu'il doit relever la béquille latérale avant de se mettre en route. Il convient donc de contrôler régulièrement ce système et de le faire réparer par un concessionnaire Yamaha en cas de mauvais fonctionnement.

Coupe-circuit d'allumage

Ce dispositif empêche le démarrage du moteur en prise tant que le levier d'embrayage n'est pas tiré et que la béquille latérale n'est pas relevée. Il arrête également le moteur si la béquille latérale est abaissée alors qu'un rapport est engagé.

Contrôler régulièrement le système via la procédure suivante.

3 N.B. _____

- Ce contrôle est le plus fiable lorsque effectué le moteur chaud.
 - Voir les pages 3-1 et 3-12 pour des informations sur le fonctionnement des contacteurs.
-

Le moteur étant coupé :

1. Déployer la béquille latérale.
2. Placer le coupe-circuit du moteur en position marche.
3. Tourner le contacteur à clé sur la position marche.
4. Mettre la boîte de vitesses au point mort.
5. Appuyer sur le contacteur du démarreur.

Le moteur démarre-t-il ?

OUI

NON

AVERTISSEMENT

En présence d'un dysfonctionnement, faire inspecter le véhicule avant de le conduire.

Le contacteur de point mort pourrait ne pas fonctionner.
Ne pas rouler avant d'avoir fait contrôler la moto par un concessionnaire Yamaha.

Le moteur tournant toujours :

6. Relever la béquille latérale.
7. Tirer le levier d'embrayage.
8. Engager un rapport.
9. Déployer la béquille latérale.

Le moteur cale-t-il ?

OUI

NON

Le contacteur de béquille latérale pourrait ne pas fonctionner.
Ne pas rouler avant d'avoir fait contrôler la moto par un concessionnaire Yamaha.

Après que le moteur a calé :

10. Relever la béquille latérale.
11. Tirer le levier d'embrayage.
12. Appuyer sur le contacteur du démarreur.

Le moteur démarre-t-il ?

OUI

NON

Le contacteur d'embrayage pourrait ne pas fonctionner.
Ne pas rouler avant d'avoir fait contrôler la moto par un concessionnaire Yamaha.

Le circuit est en ordre.
La moto peut être utilisée.

Pour la sécurité – contrôles avant utilisation

FAU63441

Toujours effectuer ces contrôles avant chaque départ afin de s'assurer que le véhicule peut être conduit en toute sécurité. Toujours respecter les procédés et intervalles de contrôle et d'entretien figurant dans ce Manuel du propriétaire.

FWA11152

AVERTISSEMENT

L'omission du contrôle ou de l'entretien correct du véhicule augmente les risques d'accident ou d'endommagement. Ne pas conduire le véhicule en cas de détection d'un problème. Si le problème ne peut être résolu en suivant les procédés repris dans ce manuel, faire contrôler le véhicule par un concessionnaire Yamaha.

Contrôler les points suivants avant de mettre le moteur en marche :

ÉLÉMENTS	CONTRÔLES	PAGES
Carburant	<ul style="list-style-type: none">• Contrôler le niveau de carburant dans le réservoir.• Refaire le plein de carburant si nécessaire.• S'assurer de l'absence de fuite au niveau des durites d'alimentation.• S'assurer que la durite de trop-plein du réservoir de carburant n'est ni bouchée, ni craquelée ou autrement endommagée, et qu'elle est branchée correctement.	3-17, 3-19
Huile moteur	<ul style="list-style-type: none">• Contrôler le niveau d'huile du moteur.• Si nécessaire, ajouter l'huile du type recommandé jusqu'au niveau spécifié.• S'assurer de l'absence de fuites d'huile.	6-10
Liquide de refroidissement	<ul style="list-style-type: none">• Contrôler le niveau du liquide de refroidissement dans le vase d'expansion.• Si nécessaire, ajouter du liquide de refroidissement du type recommandé jusqu'au niveau spécifié.• Contrôler le circuit de refroidissement et s'assurer de l'absence de toute fuite.	6-13
Frein avant	<ul style="list-style-type: none">• Contrôler le fonctionnement.• Faire purger le circuit hydraulique par un concessionnaire Yamaha en cas de sensation de mollesse.• Contrôler l'usure des plaquettes de frein.• Remplacer si nécessaire.• Contrôler le niveau du liquide dans le réservoir.• Si nécessaire, ajouter du liquide de frein du type spécifié jusqu'au niveau spécifié.• Contrôler le circuit hydraulique et s'assurer de l'absence de toute fuite.	6-23, 6-24

Pour la sécurité – contrôles avant utilisation

ÉLÉMENTS	CONTRÔLES	PAGES
Frein arrière	<ul style="list-style-type: none"> • Contrôler le fonctionnement. • Faire purger le circuit hydraulique par un concessionnaire Yamaha en cas de sensation de mollesse. • Contrôler l'usure des plaquettes de frein. • Remplacer si nécessaire. • Contrôler le niveau du liquide dans le réservoir. • Si nécessaire, ajouter du liquide de frein du type spécifié jusqu'au niveau spécifié. • Contrôler le circuit hydraulique et s'assurer de l'absence de toute fuite. 	6-23, 6-24
Embrayage	<ul style="list-style-type: none"> • Contrôler le fonctionnement. • Lubrifier le câble si nécessaire. • Contrôler la garde au levier. • Remplacer si nécessaire. 	6-20
Poignée des gaz	<ul style="list-style-type: none"> • S'assurer du fonctionnement en douceur. • Contrôler la garde de la poignée des gaz. • Si nécessaire, faire régler la garde de la poignée des gaz et lubrifier le câble et le boîtier de la poignée des gaz par un concessionnaire Yamaha. 	6-16, 6-28
Câbles de commande	<ul style="list-style-type: none"> • S'assurer du fonctionnement en douceur. • Lubrifier si nécessaire. 	6-28
Chaîne de transmission	<ul style="list-style-type: none"> • Contrôler la tension de la chaîne. • Remplacer si nécessaire. • Contrôler l'état de la chaîne. • Lubrifier si nécessaire. 	6-26, 6-27
Roues et pneus	<ul style="list-style-type: none"> • S'assurer de l'absence d'endommagement. • Contrôler l'état des pneus et la profondeur des sculptures. • Contrôler la pression de gonflage. • Corriger si nécessaire. 	6-17, 6-20
Pédale de frein et sélecteur	<ul style="list-style-type: none"> • S'assurer du fonctionnement en douceur. • Si nécessaire, lubrifier les points pivots. 	6-29
Levier de frein et d'embrayage	<ul style="list-style-type: none"> • S'assurer du fonctionnement en douceur. • Si nécessaire, lubrifier les points pivots. 	6-29
Béquille latérale	<ul style="list-style-type: none"> • S'assurer du fonctionnement en douceur. • Lubrifier le pivot si nécessaire. 	6-30
Attaches du cadre	<ul style="list-style-type: none"> • S'assurer que tous les écrous et vis sont correctement serrés. • Serrer si nécessaire. 	—
Instruments, éclairage, signalisation et contacteurs	<ul style="list-style-type: none"> • Contrôler le fonctionnement. • Corriger si nécessaire. 	—
Contacteur de béquille latérale	<ul style="list-style-type: none"> • Contrôler le fonctionnement du coupe-circuit d'allumage. • En cas de mauvais fonctionnement, faire contrôler le véhicule par un concessionnaire Yamaha. 	3-21

FAU15952

Lire attentivement ce manuel afin de se familiariser avec toutes les commandes. Si l'explication d'une commande ou d'une fonction pose un problème, consulter un concessionnaire Yamaha.

FWA10272

AVERTISSEMENT

Une mauvaise connaissance des commandes peut entraîner une perte de contrôle, qui pourrait se traduire par un accident et des blessures.

FAU16831

Rodage du moteur

Les premiers 1000 km (600 mi) constituent la période la plus importante de la vie du moteur. C'est pourquoi il est indispensable de lire attentivement ce qui suit.

Le moteur étant neuf, il faut éviter de le soumettre à un effort excessif pendant les premiers 1000 km (600 mi). Les pièces mobiles du moteur doivent s'user et se roder mutuellement pour obtenir les jeux de marche corrects. Pendant cette période, éviter de conduire à pleins gaz de façon prolongée et éviter tout excès susceptible de provoquer la surchauffe du moteur.

FAU16983

0–500 km (0–300 mi)

Éviter l'utilisation prolongée à plus de 5000 tr/mn.

Après chaque heure d'utilisation, laisser refroidir le moteur pendant cinq à dix minutes.

Varié la vitesse du véhicule de temps à autre. Ne pas rouler continuellement à la même ouverture des gaz.

500–1000 km (300–600 mi)

Éviter l'utilisation prolongée à plus de 7500 tr/mn.

Changer de rapport librement mais ne jamais accélérer à fond. **ATTENTION : Changer l'huile moteur, remplacer l'élément ou la cartouche du filtre à huile et nettoyer la crépine d'huile après 1000 km (600 mi) d'utilisation.** [FCA10322]

1000 km (600 mi) et au-delà

Le rodage est terminé et l'on peut rouler normalement.

ATTENTION

- Ne jamais faire fonctionner le moteur dans la zone rouge du compte-tours.
- Si un problème quelconque survient au moteur durant la période de rodage, consulter immédiatement un concessionnaire Yamaha.

Démarrage du moteur

Le coupe-circuit d'allumage permet le démarrage lorsque :

- la boîte de vitesses est au point mort ou
- une vitesse est engagée, la béquille latérale est relevée et le levier d'embrayage est tiré.

Démarrer le moteur

1. Activer le contacteur à clé et placer le coupe-circuit du moteur en position marche.
2. Vérifier que les témoin(s) et témoin(s) d'alerte s'allument pendant quelques secondes, puis s'éteignent. (Voir page 3-2.)

N.B.

- Ne pas démarrer le moteur si le témoin d'alerte de panne du moteur reste allumé.
- Le témoin d'alerte du système ABS doit s'allumer et rester allumé jusqu'à ce que la vitesse atteigne 10 km/h (6 mi/h).

ATTENTION

Si un témoin ou un témoin d'alerte ne fonctionne pas comme indiqué ci-dessus, faire contrôler le véhicule par un concessionnaire Yamaha.

3. Engager le point mort.
4. Appuyer sur le contacteur du démarreur pour mettre le moteur en marche.
5. Relâcher le contacteur du démarreur lorsque le moteur démarre ou après 5 secondes. Attendre 10 secondes avant d'appuyer de nouveau sur le contacteur pour permettre le rétablissement de la tension de la batterie.

Fonctionnement et points importants concernant le pilotage

FCA11043

FAU45312

ATTENTION

En vue de prolonger la durée de service du moteur, ne jamais accélérer à l'excès tant que le moteur est froid !

N.B.

Ce modèle est équipé d'un capteur de sécurité de chute permettant de couper le moteur en cas d'un renversement. Dans ce cas, désactiver le contacteur à clé, puis l'activer. Si le contact n'est pas coupé au préalable, le moteur se lance mais ne se met pas en marche lors de l'actionnement du bouton du démarreur.

Passage de rapports

FAU16674

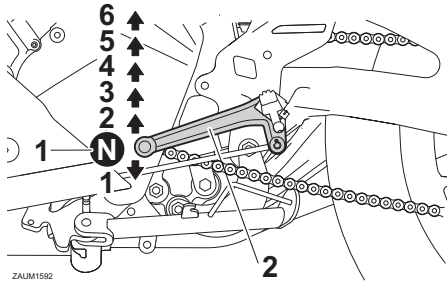

ZAJM1592

1. Point mort
2. Sélecteur au pied

La boîte de vitesses permet de contrôler la puissance du moteur disponible lors des démarrages, accélérations, montées des côtes, etc.

Les positions du sélecteur sont indiquées sur l'illustration.

N.B.

Pour passer au point mort (N), enfoncer le sélecteur à plusieurs reprises jusqu'à ce qu'il arrive en fin de course, puis le relever légèrement.

FCA10261

ATTENTION

- Ne pas rouler trop longtemps en roue libre lorsque le moteur est coupé et ne pas remorquer la moto sur de longues distances, même lorsque la boîte de vitesses est au point mort. En effet, son graissage ne s'effectue correctement que lorsque le moteur tourne. Un graissage insuffisant risque d'endommager la boîte de vitesses.
- Toujours débrayer avant de changer de vitesse afin d'éviter d'endommager le moteur, la boîte de vitesses et la transmission, qui ne

sont pas conçus pour résister au choc infligé par un passage en force des vitesses.

Démarrage et accélération

FAU85370

1. Actionner le levier d'embrayage pour débrayer.
2. Engager la première vitesse. Le témoin de point mort doit s'éteindre.
3. Donner progressivement des gaz tout en relâchant lentement le levier d'embrayage.
4. Après le démarrage, couper les gaz tout en actionnant rapidement le levier d'embrayage.
5. Engager la deuxième vitesse. (Bien veiller à ne pas engager le point mort.)
6. Accélérer un peu tout en relâchant progressivement le levier d'embrayage.
7. Procéder de la même façon pour passer les vitesses suivantes.

5

Décélération

FAU85380

1. Lâcher les gaz et actionner à la fois le frein avant et le frein arrière sans à-coups afin de ralentir.
2. Lorsque le véhicule décélère, rétrograder.
3. Lorsque le moteur est sur le point de caler ou tourne irrégulièrement, serrer le levier d'embrayage, utiliser les freins pour ralentir la moto et continuer à rétrograder si nécessaire.
4. Dès que la moto est à l'arrêt, la boîte de vitesses peut être mise au point mort. Le témoin de point mort doit s'allumer ; le levier d'embrayage peut alors être relâché.

AVERTISSEMENT

- Un freinage incorrect peut être la cause d'une perte de contrôle ou de traction. Toujours utiliser les deux freins et les serrer sans à-coups.
- S'assurer que la moto et le moteur ont suffisamment ralenti avant de rétrograder. Le fait de rétrograder lorsque la vitesse du véhicule ou le régime du moteur sont trop élevés pourrait provoquer une perte de traction de la roue arrière ou un sur-régime du moteur, ce qui pourrait provoquer une perte de contrôle, un accident et des blessures. Cela pourrait également endommager le moteur ou la transmission.

Comment réduire sa consommation de carburant

La consommation de carburant dépend dans une grande mesure du style de conduite. Suivre les conseils suivants en vue d'économiser le carburant :

- Passer sans tarder aux rapports supérieurs et éviter les régimes très élevés lors des accélérations.
- Ne pas donner de gaz en rétrogradant et éviter d'emballer le moteur à vide.
- Couper le moteur au lieu de le laisser tourner longtemps au ralenti (ex. : embouteillages, feux de signalisation, passages à niveau).

FAU17214

Stationnement

Pour stationner le véhicule, couper le moteur, puis retirer la clé de contact.

FWA10312

AVERTISSEMENT

- Comme le moteur et le système d'échappement peuvent devenir brûlants, il convient de se garer de façon à ce que les piétons ou les enfants ne puissent toucher facilement ces éléments et s'y brûler.
 - Ne pas garer le véhicule dans une descente ou sur un sol meuble, car il pourrait facilement se renverser, ce qui augmenterait les risques de fuite de carburant et d'incendie.
 - Ne pas se garer à proximité d'herbe ou d'autres matériaux inflammables, car ils présentent un risque d'incendie.
-

Entretien périodique et réglage

FAU17246

La réalisation des contrôles et entretiens, réglages et lubrifications périodiques permet de garantir le meilleur rendement possible et contribue hautement à la sécurité de conduite. La sécurité est l'impératif numéro un du bon motocycliste. Les points de contrôle, réglage et lubrification principaux du véhicule sont expliqués aux pages suivantes.

Les fréquences données dans le tableau des entretiens périodiques s'entendent pour la conduite dans des conditions normales. Le propriétaire devra donc adapter les fréquences préconisées et éventuellement les raccourcir en fonction du climat, du terrain, de la situation géographique et de l'usage qu'il fait de son véhicule.

FWA10322

AVERTISSEMENT

L'omission d'entretiens ou l'utilisation de techniques d'entretien incorrectes peut accroître les risques de blessures, voire de mort, pendant un entretien ou l'utilisation du véhicule. Si l'on ne maîtrise pas les techniques d'entretien du véhicule, ce travail doit être confié à un concessionnaire Yamaha.

FWA15123

AVERTISSEMENT

Couper le moteur avant d'effectuer tout entretien, sauf si autrement spécifié.

- Les pièces mobiles d'un moteur en marche risquent de happer un membre ou un vêtement et les éléments électriques de provoquer décharges et incendies.
- Effectuer un entretien en laissant tourner le moteur peut entraîner traumatismes oculaires, brûlures, incendies et intoxications par monoxyde de carbone pouvant provoquer la mort. Se reporter à la page

1-2 pour plus d'informations concernant le monoxyde de carbone.

FWA15461

AVERTISSEMENT

Les disques, étriers, tambours et garnitures de frein peuvent devenir très chauds lors de leur utilisation. Pour éviter tout risque de brûlures, laisser refroidir les éléments de frein avant de les toucher.

Le but des entretiens du système antipollution ne se limite pas à réduire la pollution atmosphérique, ils permettent aussi d'assurer un rendement et un fonctionnement optimaux du moteur. Les entretiens relatifs au système de contrôle des gaz d'échappement sont regroupés dans un tableau d'entretiens périodiques séparé. La personne qui effectue ces entretiens doit avoir accès à des données techniques spécialisées et doit posséder les connaissances et l'outillage nécessaires. L'entretien, le remplacement et les réparations des organes du système de contrôle des gaz d'échappement peuvent être effectués par tout mécanicien professionnel. Les concessionnaires Yamaha possèdent la formation technique et l'outillage requis pour mener à bien ces entretiens.

Trousse de réparation

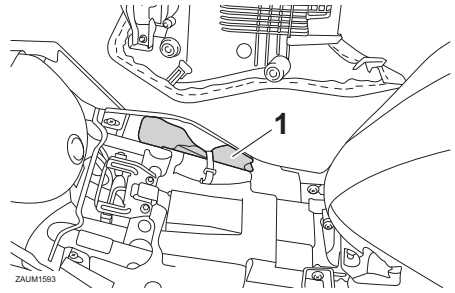

1. Trousse de réparation

La trousse de réparation est située à l'emplacement indiqué.

Les informations données dans ce manuel et les outils de la trousse de réparation sont destinés à fournir au propriétaire les moyens nécessaires pour effectuer l'entretien préventif et les petites réparations. Cependant, une clé dynamométrique et d'autres outils peuvent être nécessaires pour effectuer correctement certains entretiens.

N.B.

Si l'on ne dispose pas des outils ou de l'expérience nécessaires pour mener un travail à bien, il faut le confier à son concessionnaire Yamaha.

Entretien périodique et réglage

FAU71021

N.B.

- Il n'est pas nécessaire d'effectuer le contrôle annuel lorsqu'un contrôle périodique a été effectué dans l'année à échéance de la distance parcourue.
- À partir de 30000 km (17500 mi), effectuer les entretiens en reprenant les fréquences depuis 6000 km (3500 mi).
- L'entretien des éléments repérés d'un astérisque ne peut être mené à bien sans les données techniques, les connaissances et l'outillage adéquats, et doit être confié à un concessionnaire Yamaha.

FAU71060

Entretiens périodiques du système de contrôle des gaz d'échappement

N°	ÉLÉMENTS	CONTRÔLES OU ENTRETIENS À EFFECTUER	DISTANCE AU COMPTEUR					CONTRÔLE ANNUEL
			X 1000 km					
			1	6	12	18	24	
			X 1000 mi					
			0.6	3.5	7	10.5	14	
1	* Canalisation de carburant	<ul style="list-style-type: none"> • S'assurer que les durites d'alimentation ne sont ni craquelées ni autrement endommagées. • Remplacer si nécessaire. 		√	√	√	√	√
2	* Bougie	<ul style="list-style-type: none"> • Contrôler l'état. • Régler l'écartement et nettoyer. 		√		√		
		<ul style="list-style-type: none"> • Remplacer. 			√		√	
3	* Jeu des soupapes	<ul style="list-style-type: none"> • Vérifier et régler. 		√	√	√	√	
4	* Injection de carburant	<ul style="list-style-type: none"> • Contrôler et régler le régime de ralenti du moteur. 	√	√	√	√	√	√
5	* Système d'échappement	<ul style="list-style-type: none"> • S'assurer qu'il n'y a pas de fuites. • Serrer si nécessaire. • Remplacer le joint si nécessaire. 	√	√	√	√	√	

Entretien périodique et réglage

FAU71361

Tableau des entretiens et graissages périodiques

N°	ÉLÉMENTS	CONTRÔLES OU ENTRETIENS À EFFECTUER	DISTANCE AU COMPTEUR					CONTRÔLE ANNUEL		
			X 1000 km							
			1	6	12	18	24			
X 1000 mi					0.6	3.5	7	10.5	14	
1	* Contrôle du système de diagnostic	<ul style="list-style-type: none"> Réaliser une inspection dynamique à l'aide de l'outil de diagnostic des pannes Yamaha. Vérifier les codes d'erreur. 	✓	✓	✓	✓	✓	✓		
2	* Élément du filtre à air	<ul style="list-style-type: none"> Remplacer. 			✓			✓		
3	Tube de vidange du boîtier de filtre à air	<ul style="list-style-type: none"> Nettoyer. 	✓	✓	✓	✓	✓	✓		
4	Embrayage	<ul style="list-style-type: none"> Contrôler le fonctionnement. Régler. 	✓	✓	✓	✓	✓	✓		
5	* Frein avant	<ul style="list-style-type: none"> Contrôler le fonctionnement, le niveau du liquide et s'assurer de l'absence de fuite. Remplacer les plaquettes de frein si nécessaire. 	✓	✓	✓	✓	✓	✓	✓	
6	* Frein arrière	<ul style="list-style-type: none"> Contrôler le fonctionnement, le niveau du liquide et s'assurer de l'absence de fuite. Remplacer les plaquettes de frein si nécessaire. 	✓	✓	✓	✓	✓	✓	✓	
7	* Durites de frein	<ul style="list-style-type: none"> S'assurer de l'absence de craquelures ou autre endommagement. 		✓	✓	✓	✓	✓	✓	
		<ul style="list-style-type: none"> Remplacer. 	Tous les 4 ans							
8	* Liquide de frein	<ul style="list-style-type: none"> Changer. 	Tous les 2 ans							
9	* Roues	<ul style="list-style-type: none"> Contrôler le voile et l'état. Remplacer si nécessaire. 		✓	✓	✓	✓	✓		
10	* Pneus	<ul style="list-style-type: none"> Contrôler la profondeur de sculpture et l'état des pneus. Remplacer si nécessaire. Contrôler la pression de gonflage. Corriger si nécessaire. 		✓	✓	✓	✓	✓	✓	
11	* Roulements de roue	<ul style="list-style-type: none"> S'assurer qu'ils n'ont pas de jeu et ne sont pas endommagés. 		✓	✓	✓	✓	✓		

Entretien périodique et réglage

N°	ÉLÉMENTS	CONTRÔLES OU ENTRETIENS À EFFECTUER	DISTANCE AU COMPTEUR					CONTRÔLE ANNUEL
			X 1000 km					
			1	6	12	18	24	
		X 1000 mi						
			0.6	3.5	7	10.5	14	
12	* Roulements d'articulation de bras oscillant	• S'assurer du bon fonctionnement et de l'absence de jeu excessif.		√	√	√	√	
		• Lubrifier à la graisse à base de savon au lithium.	Tous les 24000 km (14000 mi)					
13	Chaîne de transmission	<ul style="list-style-type: none"> • Contrôler la tension, l'alignement et l'état de la chaîne. • Régler et lubrifier abondamment la chaîne avec un lubrifiant spécial pour chaîne à joints toriques. 	Tous les 1000 km (600 mi) et après le nettoyage de la moto, la conduite sous la pluie ou la conduite dans des régions humides					
14	* Roulements de direction	• S'assurer qu'il n'y a pas de jeu.	√	√	√	√		
		• Regarnir modérément de graisse à base de savon au lithium.					√	
15	* Visserie du châssis	• S'assurer du serrage correct de toute la visserie.		√	√	√	√	√
16	Axe de pivot de levier de frein	• Lubrifier à la graisse silicone.		√	√	√	√	√
17	Axe de pivot de pédale de frein	• Lubrifier à la graisse à base de savon au lithium.		√	√	√	√	√
18	Axe de pivot de levier d'embrayage	• Lubrifier à la graisse à base de savon au lithium.		√	√	√	√	√
19	Axe de pivot de sélecteur au pied	• Lubrifier à la graisse à base de savon au lithium.		√	√	√	√	√
20	Béquille latérale	<ul style="list-style-type: none"> • Contrôler le fonctionnement. • Lubrifier à la graisse à base de savon au lithium. 		√	√	√	√	√
21	* Contacteur de béquille latérale	• Contrôler le fonctionnement et remplacer si nécessaire.	√	√	√	√	√	√
22	* Fourche avant	<ul style="list-style-type: none"> • Contrôler le fonctionnement et s'assurer de l'absence de fuites d'huile. • Remplacer si nécessaire. 		√	√	√	√	
23	* Combiné ressort-amortisseur	<ul style="list-style-type: none"> • Contrôler le fonctionnement et s'assurer de l'absence de fuites d'huile. • Remplacer si nécessaire. 		√	√	√	√	

Entretien périodique et réglage

N°	ÉLÉMENTS	CONTRÔLES OU ENTRETIENS À EFFECTUER	DISTANCE AU COMPTEUR					CONTRÔLE ANNUEL		
			X 1000 km							
			1	6	12	18	24			
X 1000 mi					0.6	3.5	7	10.5	14	
24	* Points pivots de bras relais et bras de raccordement de suspension arrière	• Contrôler le fonctionnement.		√	√	√	√			
		• Lubrifier à la graisse à base de savon au lithium.			√		√			
25	Huile moteur	<ul style="list-style-type: none"> • Changer (chauffer le moteur avant d'effectuer la vidange). • Contrôler le niveau d'huile et s'assurer de l'absence de fuites d'huile. 	À l'intervalle initial, puis tous les 3000 km (1800 mi).					√		
26	Élément du filtre à huile moteur	• Remplacer.	√	√	√	√	√			
27	* Circuit de refroidissement	• Contrôler le niveau de liquide de refroidissement et s'assurer de l'absence de fuites de liquide.		√	√	√	√	√		
		• Changer.	Tous les 3 ans							
28	* Contacteur de feu stop sur frein avant et arrière	• Contrôler le fonctionnement.	√	√	√	√	√	√		
29	* Pièces mobiles et câbles	• Lubrifier.		√	√	√	√	√		
30	* Logement de la poignée des gaz et câble	<ul style="list-style-type: none"> • Contrôler le fonctionnement et la garde. • Régler le jeu du câble des gaz si nécessaire. • Lubrifier le logement de la poignée des gaz et le câble des gaz. 		√	√	√	√	√		
31	* Éclairage, signalisation et contacteurs	<ul style="list-style-type: none"> • Contrôler le fonctionnement. • Régler le faisceau de phare. 	√	√	√	√	√	√		

Entretien périodique et réglage

FAU72750

N.B.

- Augmenter la fréquence des nettoyages du filtre à air si le véhicule est utilisé dans des zones particulièrement poussiéreuses ou humides.
 - Entretien des freins hydrauliques
 - Contrôler régulièrement le niveau du liquide de frein et, si nécessaire, faire l'appoint de liquide.
 - Remplacer les composants internes des maîtres-cylindres et des étriers et changer le liquide de frein tous les deux ans.
 - Remplacer les durites de frein tous les quatre ans et lorsqu'elles sont craquelées ou endommagées.
-

Entretien périodique et réglage

Dépose et repose des carénages

FAU18782

Afin de pouvoir effectuer certains entretiens décrits dans ce chapitre, il est nécessaire de déposer les carénages illustrés. Se référer à cette section à chaque fois qu'il faut déposer ou reposer un carénage.

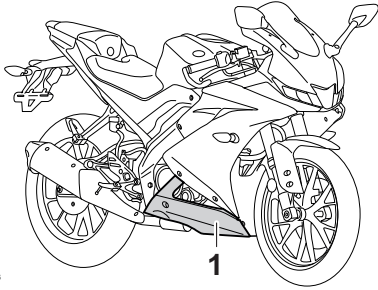

ZALUM1616

1. Carénage A

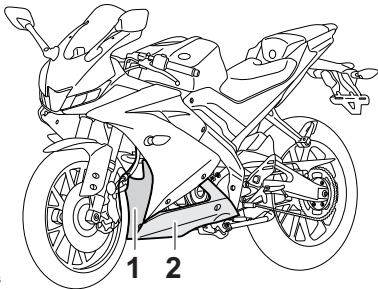

ZALUM1615

1. Carénage C
2. Carénage B

FAUM4041

Carénage A

Dépose du carénage

Retirer le rivet démontable, les vis et le boulon, puis déposer le carénage.

N.B. _____

Retirer le rivet démontable après avoir enfoncé sa goupille centrale à l'aide d'un tournevis.

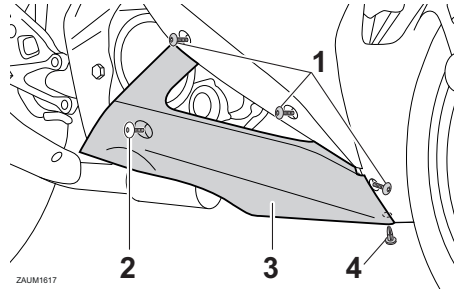

ZALUM1617

1. Vis
2. Vis
3. Carénage A
4. Rivet démontable

Mise en place du carénage

Remettre le carénage en place, puis reposer le boulon, les vis et le rivet démontable.

N.B. _____

Pour remettre les rivets démontables en place, repousser leur goupille centrale de sorte qu'elle dépasse de la tête du rivet, l'insérer ensuite dans le carénage, puis enfoncer la goupille de sorte qu'elle soit au même niveau que la tête du rivet.

Carénage B

Dépose du carénage

Retirer le rivet démontable, les vis et le boulon, puis déposer le carénage.

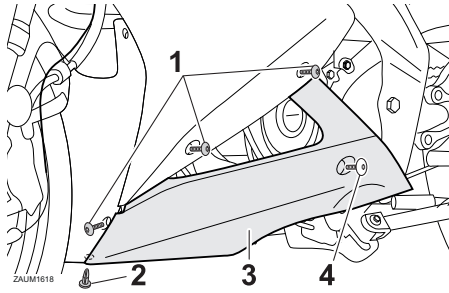

1. Vis
2. Rivet démontable
3. Carénage B
4. Vis

Mise en place du carénage

Remettre le carénage en place, puis reposer le boulon, les vis et le rivet démontable.

6

Carénage C

Dépose du carénage

1. Déposer le carénage B. (Voir page 6-8.)
2. Retirer le rivet démontable et les vis, puis déposer le carénage.

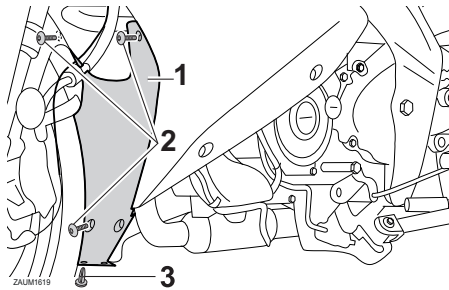

1. Carénage C
2. Vis
3. Rivet démontable

Mise en place du carénage

1. Remettre le carénage en place, puis reposer les vis et le rivet démontable.
2. Reposer le carénage B. (Voir page 6-8.)

Contrôle de la bougie

La bougie est une pièce importante du moteur et elle doit être contrôlée régulièrement, de préférence par un concessionnaire Yamaha. La bougie doit être démontée et contrôlée aux fréquences indiquées dans le tableau des entretiens et graissages périodiques, car la chaleur et les dépôts finissent par l'usur. L'état de la bougie peut en outre révéler l'état du moteur.

S'assurer que la porcelaine autour de l'électrode centrale de la bougie est de couleur café au lait clair ou légèrement foncé, couleur idéale pour un véhicule utilisé dans des conditions normales. Si la couleur de la bougie est nettement différente, le moteur pourrait présenter une anomalie. Ne jamais essayer de diagnostiquer soi-même de tels problèmes. Il est préférable de confier le véhicule à un concessionnaire Yamaha.

Si l'usure des électrodes est excessive ou les dépôts de calamine ou autres sont trop importants, il convient de remplacer la bougie.

Bougie spécifiée :
NGK/MR8E9

Avant de monter une bougie, il faut mesurer l'écartement de ses électrodes à l'aide d'un jeu de cales d'épaisseur et le régler si nécessaire.

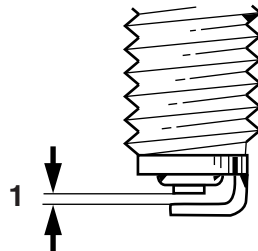

ZAJUM0037

1. Écartement des électrodes

Entretien périodique et réglage

Écartement des électrodes :

0.8–0.9 mm (0.031–0.035 in)

Nettoyer la surface du joint de la bougie et ses plans de joint, puis nettoyer soigneusement les filets de bougie.

Couple de serrage :

Bougie :

12.5 N·m (1.25 kgf·m, 9.22 lb·ft)

N.B.

Si une clé dynamométrique n'est pas disponible lors du montage d'une bougie, une bonne approximation consiste à serrer de 1/4–1/2 tour supplémentaire après le serrage à la main. Il faudra toutefois serrer la bougie au couple spécifié le plus rapidement possible.

FAUM4051

Huile moteur et élément du filtre à huile

Il faut vérifier le niveau d'huile moteur avant chaque départ. Il convient également de changer l'huile et de remplacer l'élément du filtre à huile aux fréquences spécifiées dans le tableau des entretiens et graissages périodiques.

Contrôle du niveau d'huile moteur

1. Placer le véhicule sur un plan de niveau et veiller à ce qu'il soit dressé à la verticale. Une légère inclinaison peut entraîner des erreurs de lecture.
2. Mettre le moteur en marche, le faire chauffer pendant quelques minutes, puis le couper.
3. Attendre quelques minutes que l'huile se stabilise, puis retirer le bouchon de remplissage d'huile. Essuyer la jauge d'huile avant de l'insérer à nouveau, sans la visser, dans l'orifice de remplissage, puis la retirer et vérifier le niveau d'huile. **ATTENTION : Ne pas utiliser le véhicule avant de s'être assuré que le niveau d'huile est suffisant.** [FCA10012]

6

N.B.

Le niveau d'huile moteur doit se situer entre les repères de niveau minimum et maximum.

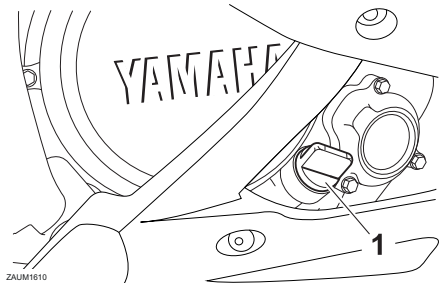

1. Bouchon de remplissage de l'huile moteur

Entretien périodique et réglage

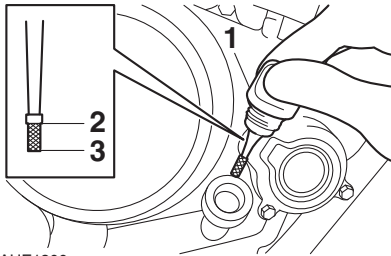

ZAUE1300

1. Jauge
2. Repère de niveau maximum
3. Repère de niveau minimum
4. Si le niveau d'huile moteur est inférieur au repère de niveau minimum, ajouter de l'huile du type recommandé jusqu'au niveau spécifié.
5. Remettre en place le bouchon de remplissage d'huile.

6

Changement de l'huile moteur (avec ou sans remplacement de l'élément du filtre à huile)

1. Déposer le carénage A. (Voir page 6-8.)
2. Mettre le moteur en marche, le faire chauffer pendant quelques minutes, puis le couper.
3. Placer un bac à vidange sous le moteur afin d'y recueillir l'huile usagée.
4. Retirer le bouchon de remplissage et le boulon de vidange, ainsi que le joint torique, le ressort de compression et la crépine d'huile moteur afin de vider l'huile du carter moteur.

ATTENTION : Lorsqu'on enlève le vis de vidange de l'huile, le joint torique, le ressort de compression et la crépine d'huile se libèrent également. Veiller à ne pas perdre ces pièces. [FCA11002]

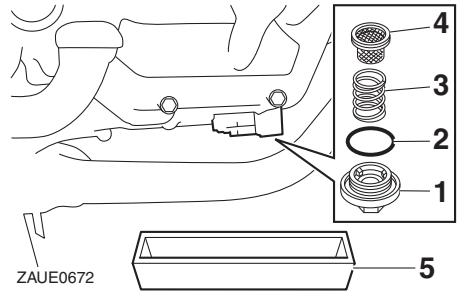

ZAUE0672

1. Vis de vidange d'huile moteur
2. Joint torique
3. Ressort de pression
4. Crépine
5. Bac à vidange
5. Nettoyer la crépine d'huile moteur dans du dissolvant.

N.B.

- Passer à l'étape 9 uniquement lors du changement d'huile.
- Réaliser les étapes 6–8 si l'élément du filtre à huile doit être remplacé.

6. Retirer le cache d'élément de filtre à huile après avoir retiré ses vis.

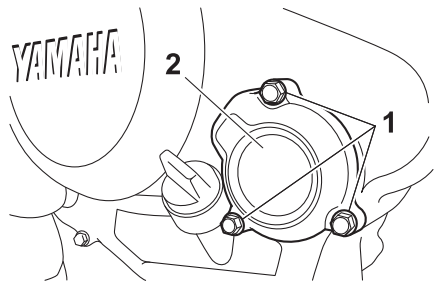

1. Vis
2. Couvercle de l'élément du filtre à huile
7. Retirer et remplacer l'élément du filtre à huile et le joint torique.

Entretien périodique et réglage

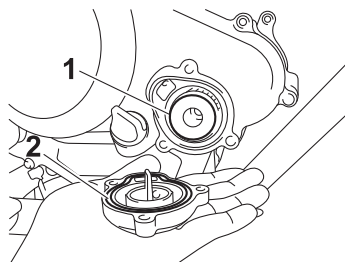

1. Élément du filtre à huile
 2. Joint torique
8. Remettre le cache d'élément de filtre à huile en place, installer ses vis, puis les serrer au couple de serrage spécifié.

Couples de serrage :

Vis du couvercle de l'élément du filtre à huile :
10 N·m (1.0 kgf·m, 7.4 lb·ft)

N.B.

S'assurer que le joint torique est bien logé dans son siège.

9. Mettre la crépine d'huile moteur, le ressort de compression, le joint torique et le boulon de vidange de l'huile moteur en place, puis serrer ce dernier au couple spécifié. **ATTENTION : Avant de monter la vis de vidange de l'huile moteur, ne pas oublier de mettre en place le joint torique, le ressort de compression et la crépine d'huile.** [FCA10422]

Couples de serrage :

Vis de vidange de l'huile moteur :
32 N·m (3.2 kgf·m, 24 lb·ft)

10. Remettre à niveau en ajoutant la quantité spécifiée de l'huile moteur recommandée, puis remonter et serrer le bouchon de remplissage d'huile.

Huile moteur recommandée :

Voir page 8-1.

Quantité d'huile :

Changement d'huile:

0.85 L (0.90 US qt, 0.75 Imp.qt)

Avec dépose du filtre à huile:

0.95 L (1.00 US qt, 0.84 Imp.qt)

FCA11621

ATTENTION

- **Ne pas mélanger d'additif chimique à l'huile afin d'éviter tout patinage de l'embrayage, car l'huile moteur lubrifie également l'embrayage. Ne pas utiliser des huiles de grade diesel "CD" ni des huiles de grade supérieur à celui spécifié. S'assurer également de ne pas utiliser une huile portant la désignation "ENERGY CONSERVING II" ou la même désignation avec un chiffre plus élevé.**
- **S'assurer qu'aucune crasse ou objet ne pénètre dans le carter moteur.**

11. Mettre le moteur en marche et le laisser tourner au ralenti pendant quelques minutes et contrôler s'il y a présence de fuites d'huile. En cas de fuite d'huile, couper immédiatement le moteur et rechercher la cause.
12. Couper le moteur, puis vérifier le niveau d'huile et faire l'appoint, si nécessaire.

Pourquoi Yamalube

L'huile YAMALUBE est un produit YAMAHA d'origine, fruit de la passion et de la conviction des ingénieurs que l'huile est une composante moteur liquide importante. Nous formons des équipes spécialisées dans les domaines du génie mécanique, de la chimie, de l'électronique et des essais sur piste, afin de leur faire concevoir à la fois le moteur et l'huile qu'il utilisera. Les huiles Yamalube bénéficient des qualités de l'huile de base et d'une proportion idéale d'additifs afin de garantir la conformité de l'huile finale à nos normes de rendement. Les huiles minérales, semi-synthétiques et synthétiques Yamalube ont, par conséquent, leurs propres caractères et valeurs. Grâce à l'expérience acquise par Yamaha au cours de nombreuses années consacrées à la recherche et au développement d'huile depuis les années 1960, l'huile Yamalube est le meilleur choix pour votre moteur Yamaha.

6



Liquide de refroidissement

Il faut contrôler le niveau du liquide de refroidissement avant chaque départ. Il convient également de changer le liquide de refroidissement aux fréquences spécifiées dans le tableau des entretiens et graissages périodiques.

Contrôle du niveau

1. Dresser le véhicule sur un plan horizontal.
2. Déposer le carénage C du côté gauche. (Voir page 6-8.)
3. Maintenir le véhicule en position droite.

N.B. _____

- Le niveau du liquide de refroidissement doit être vérifié le moteur froid, car il varie en fonction de la température du moteur.
- S'assurer que le véhicule est bien à la verticale avant de contrôler le niveau du liquide de refroidissement. Une légère inclinaison peut entraîner des erreurs de lecture.

-
4. Contrôler le niveau du liquide de refroidissement dans le vase d'expansion.

N.B. _____

Le niveau du liquide de refroidissement doit se situer entre les repères de niveau minimum et maximum.

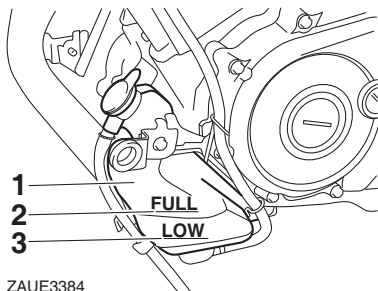

ZAUE3384

1. Vase d'expansion
2. Repère de niveau maximum
3. Repère de niveau minimum
4. (omitted)
5. Si le niveau du liquide de refroidissement est inférieur ou égal au repère de niveau minimum, retirer le bouchon du vase d'expansion.

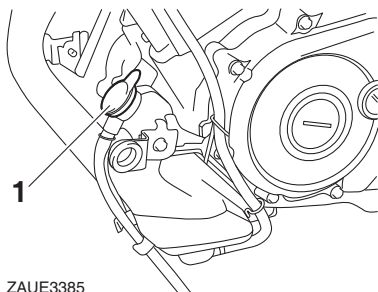

ZAUE3385

1. Bouchon du vase d'expansion
6. Ajouter du liquide de refroidissement jusqu'au repère de niveau maximum, puis remonter le bouchon du vase d'expansion. **AVERTISSEMENT ! Retirer uniquement le bouchon du vase d'expansion. Ne jamais essayer de retirer le bouchon du radiateur tant que le moteur est chaud.** [FWA15162] **ATTENTION : Si l'on ne peut se procurer du liquide de refroidissement, utiliser de l'eau distillée ou de l'eau du robinet douce. Ne pas utiliser d'eau dure ou salée, car cela endommagerait le moteur. Si l'on a utilisé de l'eau au lieu de liquide de refroidissement, il**

faut la remplacer par du liquide de refroidissement dès que possible afin de protéger le circuit de refroidissement du gel et de la corrosion. Si on a ajouté de l'eau au liquide de refroidissement, il convient de faire rétablir le plus rapidement possible le taux d'antigel par un concessionnaire Yamaha, afin de rendre toutes ses propriétés au liquide de refroidissement. [FCA10473]

Capacité du vase d'expansion (jusqu'au repère de niveau maximum) :

0.15 L (0.16 US qt, 0.13 Imp.qt)

7. Reposer le carénage.

FAU33032

Changement du liquide de refroidissement

Il convient de changer le liquide de refroidissement aux fréquences spécifiées dans le tableau des entretiens et graissages périodiques. Confier le changement du liquide de refroidissement à un concessionnaire Yamaha. **AVERTISSEMENT ! Ne jamais essayer de retirer le bouchon du radiateur tant que le moteur est chaud.** [FWA10382]

Remplacement de l'élément du filtre à air et nettoyage du tube de vidange

Il convient de remplacer l'élément du filtre à air aux fréquences spécifiées dans le tableau des entretiens et graissages périodiques. Faire remplacer plus fréquemment l'élément de filtre à air par un concessionnaire Yamaha lorsque le véhicule est utilisé dans des zones très poussiéreuses ou humides. Il faut également contrôler fréquemment le tube de vidange du filtre à air et le nettoyer, si nécessaire.

Nettoyage du tube de vidange du filtre à air

1. Contrôler si le tube de vidange, situé sur le côté du boîtier de filtre à air, contient de l'eau ou des crasses.

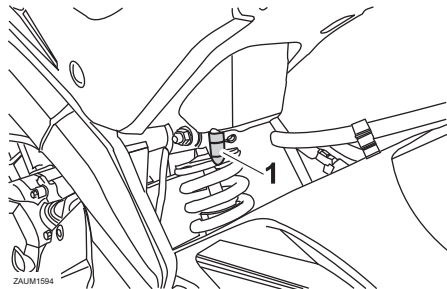

1. Tube de vidange du filtre à air

2. S'il y a présence d'eau et de crasse, retirer et nettoyer le tube, puis remonter ce dernier.

Réglage du régime de ralenti du moteur

Contrôler et régler, si nécessaire, le régime de ralenti du moteur aux fréquences spécifiées dans le tableau des entretiens et graissages périodiques.

Ce réglage doit être effectué le moteur chaud.

Contrôler le régime de ralenti du moteur et, si nécessaire, le corriger conformément aux spécifications à l'aide de la vis de réglage du ralenti. Pour augmenter le régime de ralenti du moteur, tourner la vis dans le sens (a). Pour diminuer le régime de ralenti du moteur, tourner la vis dans le sens (b).

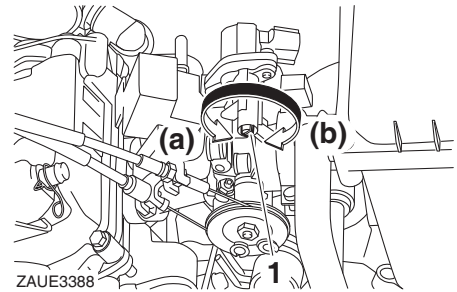

1. Vis de réglage du ralenti

Régime de ralenti du moteur :
1250–1550 tr/mn

N.B.

Si le régime de ralenti spécifié ne peut être obtenu en effectuant ce réglage, confier le travail à un concessionnaire Yamaha.

Entretien périodique et réglage

FAU48434

Réglage de la garde de la poignée des gaz

Mesurer la garde de la poignée des gaz comme illustré.

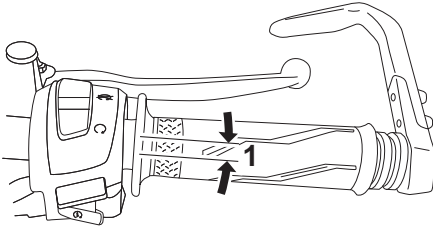

ZALM1596

1. Garde de la poignée des gaz

Garde de la poignée des gaz :
3.0–5.0 mm (0.12–0.20 in)

Contrôler régulièrement la garde de la poignée des gaz et la régler comme suit si nécessaire.

N.B.

Il faut s'assurer que le régime de ralenti du moteur est réglé correctement avant de procéder au contrôle et au réglage de la garde de la poignée des gaz.

1. Faire glisser le cache en caoutchouc vers l'arrière.
2. Desserrer le contre-écrou.
3. Pour augmenter la garde de la poignée des gaz, tourner l'écrou de réglage dans le sens (a). Pour réduire la garde de la poignée des gaz, tourner l'écrou de réglage dans le sens (b).

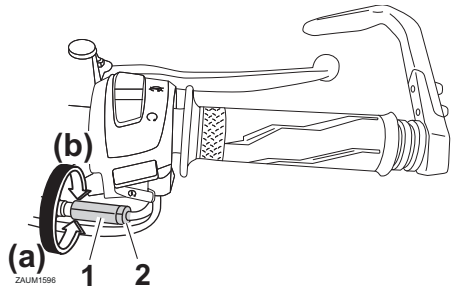

1. Écrou de réglage
2. Contre-écrou

4. Serrer le contre-écrou, puis faire glisser le cache en caoutchouc en place.

Jeu de soupape

Les soupapes sont des pièces importantes du moteur et comme leur jeu se modifie à la longue, elles doivent être contrôlées et réglées aux fréquences spécifiées dans le tableau des entretiens. Un mauvais ajustement des soupapes peut dérégler l'alimentation en carburant/air, générer un bruit de moteur anormal et, à force, endommager le moteur. Il convient donc de vérifier et de régler régulièrement le jeu de soupape chez votre concessionnaire Yamaha.

N.B.

Le moteur doit être froid pour effectuer cet entretien.

Pneus

Les pneus sont le seul contact entre le véhicule et la route. Quelles que soient les conditions de conduite, la sécurité repose sur une très petite zone de contact avec la route. Par conséquent, il est essentiel de garder en permanence les pneus en bon état et de les remplacer au moment opportun par les pneus spécifiés.

Pression de gonflage

Il faut contrôler et, le cas échéant, régler la pression de gonflage des pneus avant chaque utilisation du véhicule.

FWA10504

AVERTISSEMENT

La conduite d'un véhicule dont les pneus ne sont pas gonflés à la pression correcte peut être la cause de blessures graves, voire de mort, en provoquant une perte de contrôle.

- **Contrôler et régler la pression de gonflage des pneus lorsque ceux-ci sont à la température ambiante.**
 - **Adapter la pression de gonflage des pneus à la vitesse de conduite et au poids total du pilote, du passager, des bagages et des accessoires approuvés pour ce modèle.**
-

Entretien périodique et réglage

Pression de gonflage à froid :

1 personne :

Avant :
200 kPa (2.00 kgf/cm², 29 psi)

Arrière :
220 kPa (2.20 kgf/cm², 32 psi)

2 personnes :

Avant :
200 kPa (2.00 kgf/cm², 29 psi)

Arrière :
220 kPa (2.20 kgf/cm², 32 psi)

Charge maximale :

Véhicule :
178 kg (392 lb)

La charge maximale du véhicule est constituée du poids cumulé du pilote, du passager, du chargement et de tous les accessoires.

FWA10512

AVERTISSEMENT

Ne jamais surcharger le véhicule. La conduite d'un véhicule surchargé peut être la cause d'un accident.

Contrôle des pneus

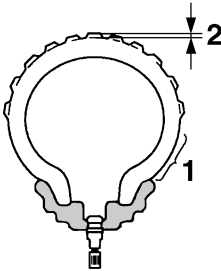

1. Flanc de pneu
2. Profondeur de sculpture de pneu

Contrôler les pneus avant chaque départ. Si la sculpture de pneu présente des lignes transversales (profondeur de sculpture minimale), si un clou ou des éclats de verre sont incrustés dans le pneu ou si son flanc est craquelé, faire remplacer immédiatement le pneu par un concessionnaire Yamaha.

Profondeur de sculpture de pneu minimale (avant et arrière) :
1.6 mm (0.06 in)

N.B.

La limite de profondeur des sculptures peut varier selon les législations nationales. Il faut toujours se conformer à la législation du pays dans lequel on utilise le véhicule.

FWA10472

AVERTISSEMENT

- Faire remplacer par un concessionnaire Yamaha tout pneu usé à l'excès. La conduite avec des pneus usés compromet la stabilité du véhicule et est en outre illégale.
- Le remplacement des pièces se rapportant aux freins et aux roues doit être confié à un concessionnaire Yamaha, car celui-ci possède les connaissances et l'expérience nécessaires à ces travaux.
- Après avoir remplacé un pneu, éviter de faire de la vitesse jusqu'à ce que le pneu soit "rodé" et ait acquis toutes ses caractéristiques.

Renseignements sur les pneus

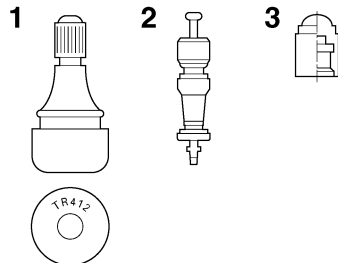

1. Valve de gonflage
2. Obus de valve de gonflage
3. Capuchon de valve de gonflage et joint

Entretien périodique et réglage

Ce modèle est équipé de pneus sans chambre à air (Tubeless) et de valves de gonflage.

Les pneus s'usent, même s'ils n'ont pas été utilisés ou n'ont été utilisés qu'occasionnellement. Des craquelures sur la bande de roulement et les flancs du pneu, parfois accompagnées d'une déformation de la carcasse, sont des signes significatifs du vieillissement du pneu. Les vieux pneus et les pneus usagés doivent être contrôlés par des professionnels du pneumatique afin de s'assurer qu'ils peuvent encore servir.

FWA16101

AVERTISSEMENT

- **Les pneus avant et arrière doivent être de la même conception et du même fabricant afin de garantir une bonne tenue de route et éviter les accidents.**
- **Toujours remettre correctement les capuchons de valve en place afin de prévenir toute chute de la pression de gonflage.**
- **Afin d'éviter tout dégonflement des pneus lors de la conduite, utiliser exclusivement les valves et obus de valve figurant ci-dessous.**

Après avoir subi de nombreux tests, seuls les pneus cités ci-après ont été homologués par Yamaha pour ce modèle.

Pneu avant :

Taille :

100/80-17M/C 52S

Fabricant/modèle :

MICHELIN PILOT STREET

Valve de gonflage :

TR412

Obus de valve :

V3002 (d'origine)

Pneu arrière :

Taille :

140/70-17M/C 66S

Fabricant/modèle :

MICHELIN PILOT STREET

Valve de gonflage :

TR412

Obus de valve :

V3002 (d'origine)

Roues coulées

Pour assurer un fonctionnement optimal, une longue durée de service et une bonne sécurité de conduite, prendre note des points suivants concernant les roues recommandées.

- Avant chaque démarrage, il faut s'assurer que les jantes de roue ne sont pas craquelées, qu'elles n'ont pas de saut et ne sont ni voilées ni autrement endommagées. Si une roue est endommagée de quelque façon, la faire remplacer par un concessionnaire Yamaha. Ne jamais tenter une quelconque réparation sur une roue. Toute roue déformée ou craquelée doit être remplacée.
- Il faut équilibrer une roue à chaque fois que le pneu ou la roue sont remplacés ou remis en place après démontage. Une roue mal équilibrée se traduit par un mauvais rendement, une mauvaise tenue de route et réduit la durée de service du pneu.

Réglage de la garde du levier d'embrayage

Mesurer la garde du levier d'embrayage comme illustré.

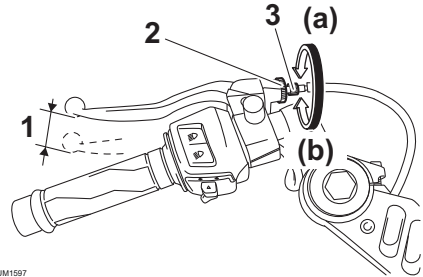

ZAJUM1597

1. Garde du levier d'embrayage
2. Contre-écrou
3. Vis de réglage de la garde du levier d'embrayage

Garde du levier d'embrayage :
10.0–15.0 mm (0.39–0.59 in)

6

Contrôler régulièrement la garde du levier d'embrayage et, si nécessaire, la régler comme suit.

Pour augmenter la garde du levier d'embrayage, tourner le boulon de réglage de la garde au levier d'embrayage dans le sens (a). Pour la réduire, tourner le boulon de réglage dans le sens (b).

N.B.

Si on ne parvient pas à obtenir la garde du levier d'embrayage spécifiée, procéder comme suit :

1. Desserrer le câble d'embrayage en tournant le boulon de réglage au levier d'embrayage à fond dans le sens (a).
2. Desserrer le contre-écrou au carter moteur.

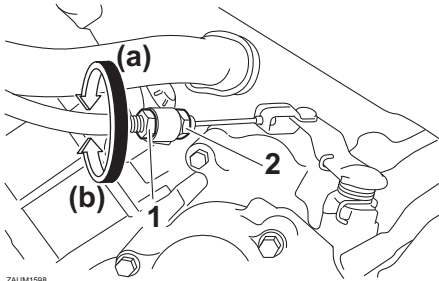

1. Écrou de réglage de la garde du levier d'embrayage (carter moteur)
2. Contre-écrou
3. Pour augmenter la garde du levier d'embrayage, tourner l'écrou de réglage de la garde dans le sens (a). Pour la réduire, tourner l'écrou de réglage dans le sens (b).
4. Serrer le contre-écrou.

Contrôle de la garde du levier de frein avant

Mesurer la garde du levier de frein avant comme illustré.

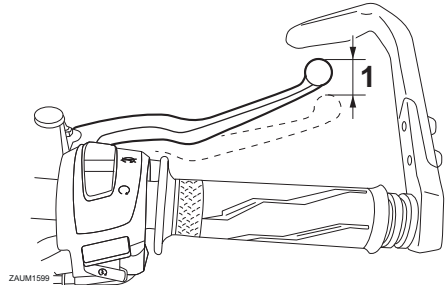

1. Garde du levier de frein

Garde du levier de frein avant :
2.0–5.0 mm (0.08–0.20 in)

Contrôler régulièrement la garde du levier de frein et, si nécessaire, faire contrôler le circuit des freins par un concessionnaire Yamaha.

FWA10642

AVERTISSEMENT

Une garde du levier de frein incorrecte signale un problème au niveau du système de freinage qui pourrait rendre la conduite dangereuse. Ne pas utiliser le véhicule avant d'avoir fait vérifier et réparer le système de freinage par un concessionnaire Yamaha.

Réglage de la garde de la pédale de frein de frein

FAUM1355

Mesurer la garde de la pédale de frein comme illustré.

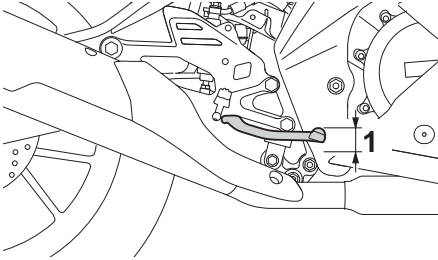

ZAJM1600

1. Garde de la pédale de frein

Garde de la pédale de frein :
3.5–4.5 mm (0.14–0.18 in)

Contrôler régulièrement la garde de la pédale de frein et, si nécessaire, la faire régler par un concessionnaire Yamaha.

FWAM1031

AVERTISSEMENT

Une garde de la pédale de frein incorrecte signale un problème au niveau du système de freinage qui pourrait rendre la conduite dangereuse. Ne pas utiliser la moto avant d'avoir fait vérifier et réparer le système de freinage par un concessionnaire Yamaha.

Contacteurs de feu stop

FAU36505

Le feu stop doit s'allumer juste avant que le freinage ait lieu. Le feu stop est activé par des contacteurs raccordés au levier de frein et à la pédale de frein. Les contacteurs de feu stop étant des composants du système d'antiblocage des roues, ils ne doivent être réparés que par un concessionnaire Yamaha.

Entretien périodique et réglage

Contrôle des plaquettes de frein avant et arrière

FAU22393

Contrôler l'usure des plaquettes de frein avant et arrière aux fréquences spécifiées dans le tableau des entretiens et graissages périodiques.

Plaquettes de frein avant

FAU22421

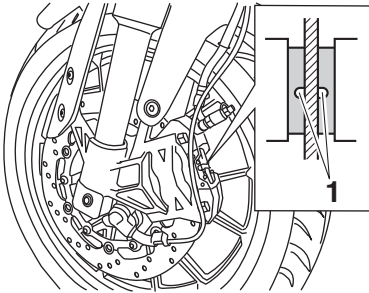

1. Rainure d'indication d'usure

Sur chaque plaquette de frein avant figure une rainure d'indication d'usure. Les rainures permettent de contrôler l'usure des plaquettes sans devoir démonter le frein. Contrôler l'usure des plaquettes en vérifiant les rainures. Si une plaquette de frein est usée au point que sa rainure a presque disparu, faire remplacer la paire de plaquettes par un concessionnaire Yamaha.

Plaquettes de frein arrière

FAU36721

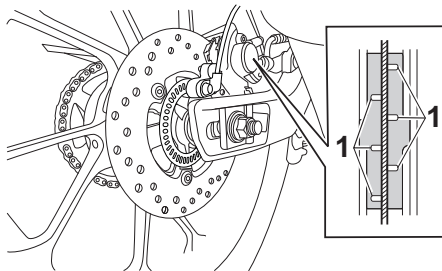

1. Rainure d'indication d'usure

Sur chaque plaquette de frein arrière figurent des rainures d'indication d'usure. Ces rainures permettent de contrôler l'usure des plaquettes sans devoir démonter le frein. Contrôler l'usure des plaquettes en vérifiant les rainures. Si une plaquette de frein est usée au point que ses rainures ont presque disparu, faire remplacer la paire de plaquettes par un concessionnaire Yamaha.

FAU40262

Contrôle du niveau du liquide de frein

Avant de démarrer, s'assurer que le niveau du liquide de frein dépasse le repère de niveau minimum. S'assurer que le haut du réservoir est à l'horizontale avant de vérifier le niveau du liquide de frein. Faire l'appoint de liquide de frein si nécessaire.

Frein avant

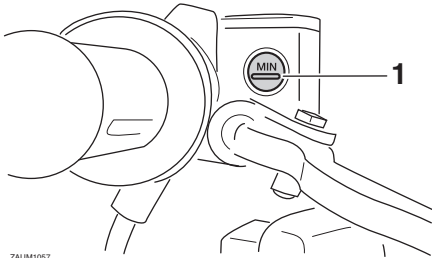

ZAUM1057

1. Repère de niveau minimum

Frein arrière

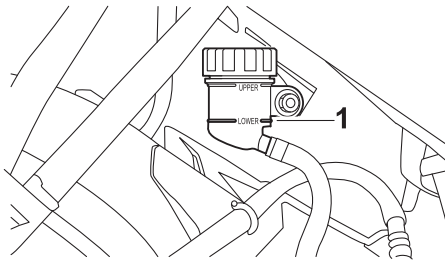

ZAUM1603

1. Repère de niveau minimum

Liquide de frein spécifié :
DOT 4

FWA16011

AVERTISSEMENT

Un entretien incorrect peut entraîner la perte de capacité de freinage. Prendre les précautions suivantes :

- Un niveau du liquide de frein insuffisant pourrait provoquer la formation de bulles d'air dans le circuit de freinage, ce qui réduirait l'efficacité des freins.
- Nettoyer le bouchon de remplissage avant de le retirer. Utiliser exclusivement du liquide de frein DOT 4 provenant d'un bidon neuf.
- Utiliser uniquement le liquide de frein spécifié, sous peine de risquer d'abîmer les joints en caoutchouc, ce qui provoquerait une fuite.
- Toujours faire l'appoint avec un liquide de frein du même type que celui qui se trouve dans le circuit. L'ajout d'un liquide de frein autre que le DOT 4 risque de provoquer une réaction chimique nuisible.
- Veiller à ne pas laisser pénétrer d'eau ni des poussières dans le réservoir de liquide de frein. L'eau abaisse nettement le point d'ébullition du liquide et risque de provoquer un bouchon de vapeur ou "vapor lock"; la crasse risque d'obstruer les valves du système hydraulique ABS.

FCA17641

ATTENTION

Le liquide de frein risque d'endommager les surfaces peintes ou en plastique. Toujours essuyer soigneusement toute trace de liquide renversé.

L'usure des plaquettes de frein entraîne une baisse progressive du niveau du liquide de frein. Un niveau de liquide bas peut signaler l'usure des plaquettes ou la présence d'une fuite dans le circuit de frein ; il convient dès lors de contrôler l'usure des plaquettes et l'étanchéité du circuit de frein. Si le niveau du liquide de

Entretien périodique et réglage

frein diminue soudainement, faire contrôler le véhicule par un concessionnaire Yamaha avant de reprendre la route.

FAU22734

Changement du liquide de frein

Faire remplacer le liquide de frein tous les 2 ans par un concessionnaire Yamaha. Faire également remplacer les joints de maître-cylindre et d'étrier de frein, ainsi que les durites de frein aux fréquences indiquées ci-dessous ou plus tôt si elles sont endommagées ou qu'elles fuient.

- Joints de frein : tous les 2 ans
- Durites de frein : tous les 4 ans

Tension de la chaîne de transmission

FAU22762

Contrôler et, si nécessaire, régler la tension de la chaîne de transmission avant chaque départ.

Contrôle de la tension de la chaîne de transmission

FAU74253

1. Dresser la moto sur sa béquille latérale.

N.B.

Le contrôle et le réglage de la tension de la chaîne de transmission doit se faire sans charge aucune sur la moto.

2. Engager le point mort.
3. Mesurer la tension comme illustré.

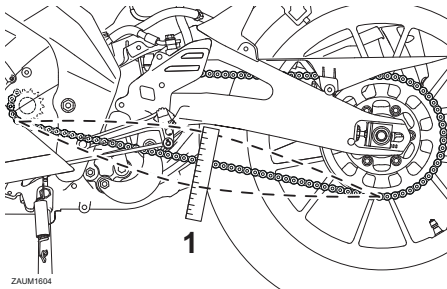

1. Tension de la chaîne de transmission

Tension de la chaîne de transmission :

30.0–40.0 mm (1.18–1.57 in)

4. Si la tension de chaîne de transmission est incorrecte, la régler comme suit. **ATTENTION : Une chaîne mal tendue impose des efforts excessifs au moteur et à d'autres pièces essentielles, et risque de sauter ou de casser. Pour éviter ce problème, veiller à ce que la tension de la chaîne de transmission soit toujours dans les limites spécifiées.**

[FCA10572]

Réglage de la tension de la chaîne de transmission

FAU3431B

Consulter un concessionnaire Yamaha avant de régler la tension de la chaîne de transmission.

1. Desserrer l'écrou d'axe et le contre-écrou de part et d'autre du bras oscillant.

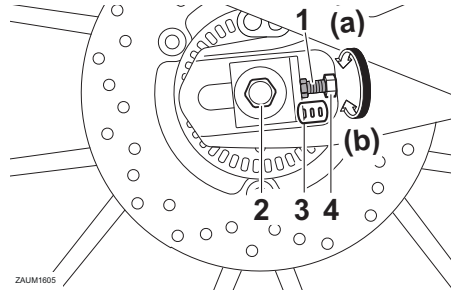

1. Vis de réglage de la tension de la chaîne de transmission
2. Écrou d'axe
3. Repères d'alignement
4. Contre-écrou

2. Pour tendre la chaîne de transmission, tourner la vis de réglage de la tension de chaque côté du bras oscillant dans le sens (a). Pour détendre la chaîne de transmission, tourner la vis de réglage de chaque côté du bras oscillant dans le sens (b), puis pousser la roue arrière vers l'avant.

N.B.

Se servir des repères d'alignement situés de part et d'autre du bras oscillant afin de régler les deux tendeurs de chaîne de transmission de façon identique, et donc, de permettre un alignement de roue correct.

3. Serrer l'écrou d'axe, puis les contre-écrous à leurs couples de serrage spécifiés.

Couples de serrage :

Écrou d'axe :

85 N·m (8.5 kgf·m, 63 lb·ft)

Contre-écrou :

15 N·m (1.5 kgf·m, 11 lb·ft)

4. S'assurer que les tendeurs de chaîne sont réglés de la même façon, que la tension de la chaîne est correcte, et que la chaîne se déplace sans à-coups.

Nettoyage et graissage de la chaîne de transmission

Il faut nettoyer et lubrifier la chaîne de transmission aux fréquences spécifiées dans le tableau des entretiens et graissages périodiques, sinon elle s'usera rapidement, surtout lors de la conduite dans les régions humides ou poussiéreuses. Entretien de la chaîne de transmission comme suit.

FCA10584

ATTENTION

Il faut lubrifier la chaîne de transmission après avoir lavé la moto et après avoir roulé sous la pluie ou des surfaces mouillées.

1. Laver la chaîne à l'aide de pétrole et d'une petite brosse à poils doux.
ATTENTION : Ne pas nettoyer la chaîne de transmission à la vapeur, au jet à forte pression ou à l'aide de dissolvants inappropriés, car cela endommagerait ses joints toriques.

[FCA11122]

2. Essuyer soigneusement la chaîne.
3. Lubrifier abondamment la chaîne avec un lubrifiant spécial pour chaîne à joints toriques. **ATTENTION : Ne pas utiliser de l'huile moteur ni tout autre lubrifiant, car ceux-ci pourraient contenir des additifs qui endommageraient les joints toriques de la chaîne de transmission.** [FCA11112]

Contrôle et lubrification des câbles

Il faut contrôler le fonctionnement et l'état de tous les câbles de commande avant chaque départ. Il faut en outre lubrifier les câbles et leurs extrémités quand nécessaire. Si un câble est endommagé ou si son fonctionnement est dur, le faire contrôler et remplacer, si nécessaire, par un concessionnaire Yamaha. **AVERTISSEMENT ! Veiller à ce que les gaines de câble et les logements de câble soient en bon état, sans quoi les câbles vont rouiller rapidement, ce qui risquerait d'empêcher leur bon fonctionnement. Remplacer tout câble endommagé dès que possible afin d'éviter un accident.** [FWA10712]

Lubrifiant recommandé :

Lubrifiant Yamaha pour câbles ou autre lubrifiant approprié

Contrôle et lubrification de la poignée et du câble des gaz

Contrôler le fonctionnement de la poignée des gaz avant chaque départ. Il convient en outre de faire lubrifier le câble par un concessionnaire Yamaha aux fréquences spécifiées dans le tableau des entretiens et graissages périodiques.

Le câble des gaz est équipé d'un cache en caoutchouc. S'assurer que le cache est correctement en place. Le cache n'empêche pas parfaitement la pénétration d'eau, même lorsqu'il est monté correctement. Il convient donc de veiller à ne pas verser directement de l'eau sur le cache ou le câble lors du lavage du véhicule. En cas d'encrassement, essuyer le câble ou le cache avec un chiffon humide.

Entretien périodique et réglage

FAU44276

Contrôle et lubrification de la pédale de frein et du sélecteur

Contrôler le fonctionnement de la pédale de frein et du sélecteur avant chaque départ et lubrifier les articulations quand nécessaire.

Pédale de frein

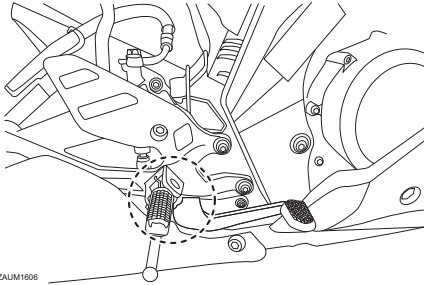

ZAUM1606

Sélecteur au pied

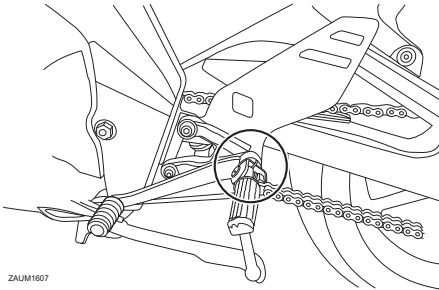

ZAUM1607

Lubrifiant recommandé :

Graisse à base de savon au lithium

FAU23144

Contrôle et lubrification des leviers de frein et d'embrayage

Contrôler le fonctionnement des leviers de frein et d'embrayage avant chaque départ et lubrifier les articulations de levier quand nécessaire.

Levier de frein

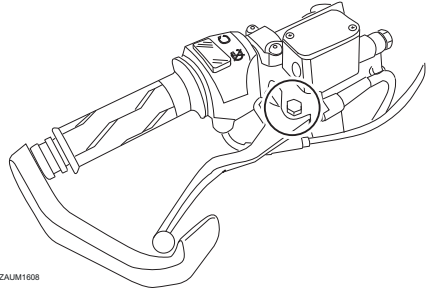

ZAUM1608

Levier d'embrayage

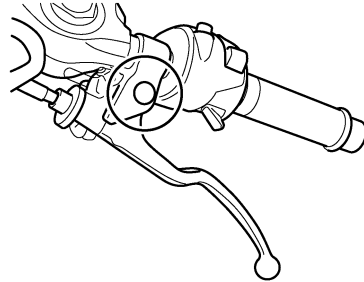

Lubrifiants recommandés :

Levier de frein :

Graisse silicone

Levier d'embrayage :

Graisse à base de savon au lithium

Entretien périodique et réglage

Contrôle et lubrification de la béquille latérale

FAU23203

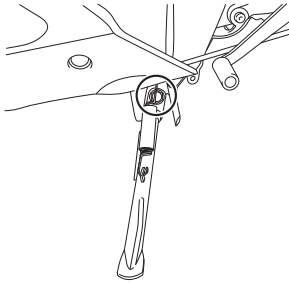

ZAUM1620

Contrôler le fonctionnement de la béquille latérale avant chaque départ et lubrifier son articulation et les points de contact des surfaces métalliques quand nécessaire.

FWA10732

AVERTISSEMENT

Si la béquille latérale ne se déploie et ne se replie pas en douceur, la faire contrôler et, si nécessaire, réparer par un concessionnaire Yamaha. Une béquille latérale déployée risque de toucher le sol et de distraire le pilote, qui pourrait perdre le contrôle du véhicule.

Lubrifiant recommandé :

Graisse à base de savon au lithium

Lubrification des pivots du bras oscillant

FAUM1653

Faire contrôler les pivots du bras oscillant par un bras oscillant aux fréquences spécifiées dans le tableau des entretiens et graissages périodiques.

Lubrifiant recommandé :

Graisse à base de savon au lithium

Contrôle de la fourche

Il faut contrôler l'état et le fonctionnement de la fourche en procédant comme suit aux fréquences spécifiées dans le tableau des entretiens et graissages périodiques.

Contrôle de l'état général

S'assurer que les tubes plongeurs ne sont ni griffés ni endommagés et que les fuites d'huile ne sont pas importantes.

Contrôle du fonctionnement

1. Placer le véhicule sur un plan horizontal et veiller à ce qu'il soit dressé à la verticale. **AVERTISSEMENT ! Pour éviter les accidents corporels, caler solidement le véhicule pour qu'il ne puisse se renverser.** [FWA10752]
2. Tout en actionnant le frein avant, appuyer fermement à plusieurs reprises sur le guidon afin de contrôler si la fourche se comprime et se détend en douceur.

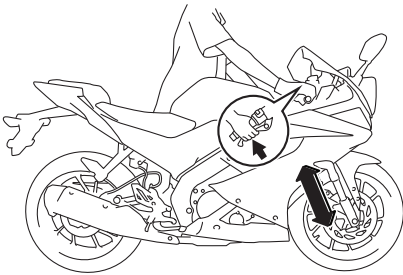

FCA10591

ATTENTION

Si la fourche est endommagée ou si elle ne fonctionne pas en douceur, la faire contrôler et, si nécessaire, réparer par un concessionnaire Yamaha.

Contrôle de la direction

Des roulements de direction usés ou desserrés peuvent représenter un danger. Il convient dès lors de vérifier le fonctionnement de la direction en procédant comme suit aux fréquences spécifiées dans le tableau des entretiens et graissages périodiques.

1. Soulever la roue avant. (Voir page 6-37.) **AVERTISSEMENT ! Pour éviter les accidents corporels, caler solidement le véhicule pour qu'il ne puisse se renverser.** [FWA10752]
2. Maintenir la base des bras de fourche et essayer de les déplacer vers l'avant et l'arrière. Si un jeu quelconque est ressenti, faire contrôler et, si nécessaire, réparer la direction par un concessionnaire Yamaha.

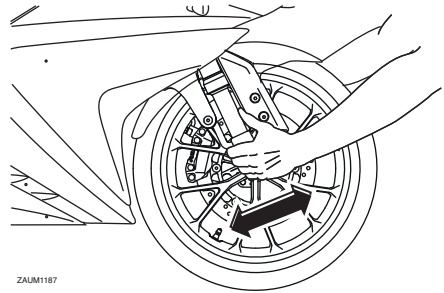

ZAUM1187

Contrôle des roulements de roue

FAU23292

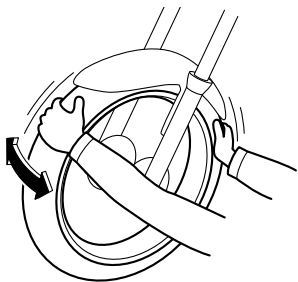

Contrôler les roulements de roue avant et arrière aux fréquences spécifiées dans le tableau des entretiens et graissages périodiques. Si le moyeu de roue a du jeu ou si la roue ne tourne pas régulièrement, faire contrôler les roulements de roue par un concessionnaire Yamaha.

Batterie

FAU50583

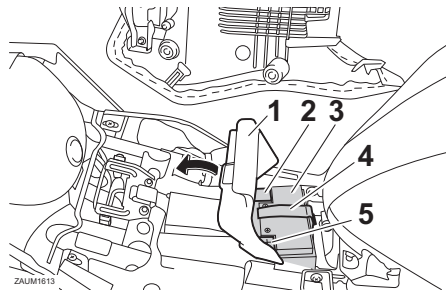

1. Cache en caoutchouc
2. Câble négatif de batterie (noir)
3. Batterie
4. Sangle de batterie
5. Câble positif de batterie (rouge)

La batterie se trouve sous la selle du pilote. Cette batterie est de type plomb-acide à régulation par soupape (VRLA). Il n'est pas nécessaire de contrôler le niveau d'électrolyte ni d'ajouter de l'eau distillée. Il convient toutefois de vérifier la connexion des câbles de batterie et de resserrer, si nécessaire.

FWA10761

AVERTISSEMENT

- **L'électrolyte de batterie est extrêmement toxique, car l'acide sulfurique qu'il contient peut causer de graves brûlures. Éviter tout contact d'électrolyte avec la peau, les yeux ou les vêtements et toujours se protéger les yeux lors de travaux à proximité d'une batterie. En cas de contact avec de l'électrolyte, effectuer les PREMIERS SOINS suivants.**
 - **EXTERNE** : rincer abondamment à l'eau courante.
 - **INTERNE** : boire beaucoup d'eau ou de lait et consulter immédiatement un médecin.
 - **YEUX** : rincer à l'eau courante pendant 15 minutes et consulter rapidement un médecin.

Entretien périodique et réglage

- Les batteries produisent de l'hydrogène, un gaz inflammable. Éloigner la batterie des étincelles, flammes, cigarettes, etc., et toujours veiller à bien ventiler la pièce où l'on recharge une batterie, si la charge est effectuée dans un endroit clos.
- **TENIR TOUTE BATTERIE HORS DE PORTÉE DES ENFANTS.**

FCA10621

ATTENTION

Ne jamais enlever le capuchon d'étanchéité des éléments de la batterie, sous peine d'endommager la batterie de façon irréversible.

Charge de la batterie

Confier la charge de la batterie à un concessionnaire Yamaha si elle semble être déchargée. Ne pas oublier qu'une batterie se décharge plus rapidement si le véhicule est équipé d'accessoires électriques.

FCA16522

ATTENTION

Recourir à un chargeur spécial à tension constante pour charger les batteries de type plomb-acide à régulation par sou-pape (VRLA). Le recours à un chargeur de batterie conventionnel endommagerait la batterie.

Entreposage de la batterie

1. Quand le véhicule est remis pour plus d'un mois, déposer la batterie, la recharger complètement et la ranger dans un endroit frais et sec.
ATTENTION : Avant de déposer la batterie, s'assurer de désactiver le contacteur à clé, puis débrancher le câble négatif avant de débrancher le câble positif. [FCA16304]

2. Quand la batterie est remise pour plus de deux mois, il convient de la contrôler au moins une fois par mois et de la recharger quand nécessaire.
3. Charger la batterie au maximum avant de la remonter sur le véhicule.
ATTENTION : Avant de reposer la batterie, s'assurer de désactiver le contacteur à clé, puis brancher le câble positif avant de brancher le câble négatif. [FCA16842]
4. Après avoir remonté la batterie, toujours veiller à connecter correctement ses câbles aux bornes.

FCA16531

ATTENTION

Toujours veiller à ce que la batterie soit chargée. Remiser une batterie déchargée risque de l'endommager de façon irréversible.

Remplacement des fusibles

FAUM2415

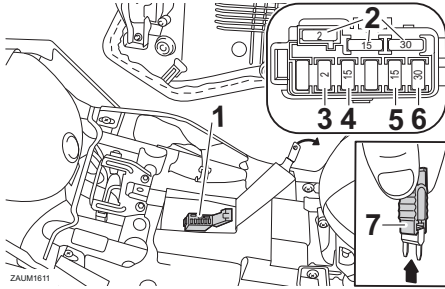

1. Boîtier à fusibles
2. Fusible de rechange
3. Fusible du bloc de commande ABS
4. Fusible principal
5. Fusible du solénoïde d'ABS
6. Fusible du moteur ABS
7. Pince à fusible

Le boîtier à fusibles est situé sous la selle du pilote. (Voir page 3-20.)

Si un fusible est grillé, le remplacer comme suit.

1. Tourner la clé de contact sur "OFF" et éteindre le circuit électrique concerné.
2. Déposer le fusible grillé et le remplacer par un fusible neuf de l'intensité spécifiée. **AVERTISSEMENT ! Ne pas utiliser de fusible de calibre supérieur à celui recommandé afin d'éviter de gravement endommager l'installation électrique, voire de provoquer un incendie.** [FWA15132]

Fusibles spécifiés :

- Fusible principal:
15.0 A
- Fusible du moteur ABS:
30.0 A
- Fusible du solénoïde d'ABS:
15.0 A
- Fusible du bloc de commande ABS:
2.0 A

3. Tourner la clé de contact sur "ON" et allumer le circuit électrique concerné afin de vérifier si le dispositif électrique fonctionne.
4. Si le fusible neuf grille immédiatement, faire contrôler l'installation électrique par un concessionnaire Yamaha.

Entretien périodique et réglage

FAUN2261

FAU24182

Éclairage du véhicule

Ce modèle est équipé de feux à LED pour les phares, les veilleuses et le feu arrière/stop. Si un feu ne s'allume pas, vérifier le fusible et faire contrôler le véhicule par un concessionnaire Yamaha.

Feu arrière/stop

Le feu arrière/stop est équipé d'une DEL. Si le feu arrière/stop ne s'allume pas, le faire contrôler par un concessionnaire Yamaha.

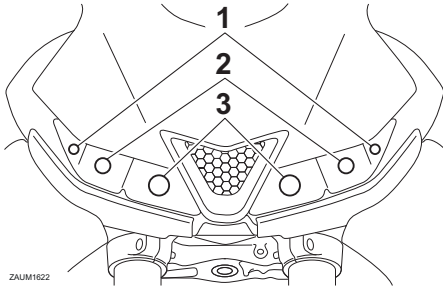

ZAUM1622

1. Veilleuse
2. Phare (feu de route)
3. Phare (feu de croisement)

FCA16581

ATTENTION

Ne pas coller de pellicules colorées ni autres adhésifs sur la lentille du phare.

FAU62590

Remplacement d'une ampoule de clignotant

1. Retirer la lentille du clignotant après avoir retiré la vis.

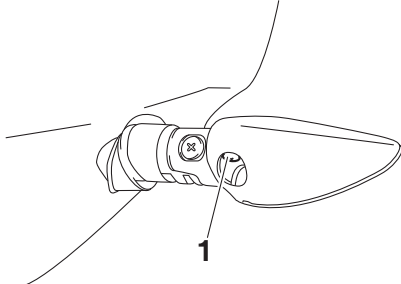

1. Vis

2. Retirer la douille et l'ampoule du clignotant en tournant la douille dans le sens inverse des aiguilles d'une montre.

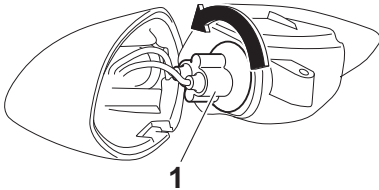

ZAUM1809

1. Ampoule de clignotant

3. Extraire l'ampoule grillée en tirant sur celle-ci.
4. Monter une ampoule neuve dans la douille.
5. Reposer l'ampoule et sa douille en tournant cette dernière dans le sens des aiguilles d'une montre.
6. Remettre la lentille de clignotant en place et la fixer avec la vis.

ATTENTION : Ne pas serrer la vis à l'excès afin de ne pas risquer de casser la lentille. [FCA11192]

FAUM3510

Remplacement de l'ampoule de l'éclairage de la plaque d'immatriculation

1. Retirer le bloc d'éclairage de la plaque d'immatriculation après avoir enlevé la vis.

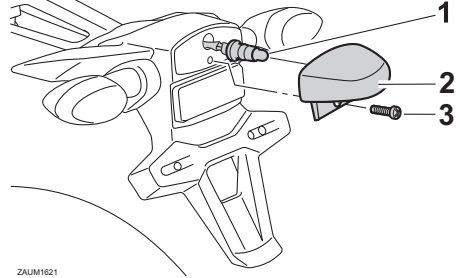

ZAUM1621

1. Douille d'ampoule d'éclairage de la plaque d'immatriculation
2. Bloc d'éclairage de la plaque d'immatriculation
3. Vis

2. Tirer sur la douille de l'ampoule d'éclairage de la plaque d'immatriculation pour déposer la douille et l'ampoule.
3. Extraire l'ampoule grillée en tirant sur celle-ci.
4. Monter une ampoule neuve dans la douille.
5. Reposer l'ampoule et sa douille en appuyant sur cette dernière.
6. Remettre le bloc d'ampoule d'éclairage de la plaque d'immatriculation en place et le fixer à l'aide de sa vis.

Calage de la moto

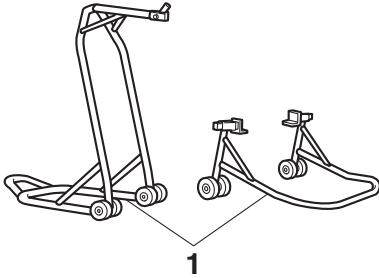

1. Béquille d'atelier (exemple)

Ce modèle n'étant pas équipé d'une béquille centrale, utiliser une béquille d'atelier avant de démonter une roue ou avant d'effectuer tout autre travail qui requiert de redresser la moto à la verticale.

S'assurer que la moto est stable et à la verticale avant de commencer l'entretien.

Diagnostic de pannes

Bien que les véhicules Yamaha subissent une inspection rigoureuse à la sortie d'usine, une panne peut toujours survenir. Toute défaillance des systèmes d'alimentation, de compression ou d'allumage, par exemple, peut entraîner des problèmes de démarrage et une perte de puissance.

Les schémas de diagnostic de pannes ci-après permettent d'effectuer rapidement et en toute facilité le contrôle de ces pièces essentielles. Si une réparation quelconque est requise, confier la moto à un concessionnaire Yamaha, car ses techniciens qualifiés disposent des connaissances, du savoir-faire et des outils nécessaires à son entretien adéquat.

Pour tout remplacement, utiliser exclusivement des pièces Yamaha d'origine. En effet, les pièces d'autres marques peuvent sembler identiques, mais elles sont souvent de moindre qualité. Ces pièces s'useront donc plus rapidement et leur utilisation pourrait entraîner des réparations onéreuses.

FWA15142

AVERTISSEMENT

Lors de la vérification du circuit d'alimentation, ne pas fumer, et s'assurer de l'absence de flammes nues ou d'étincelles à proximité, y compris de veilleuses de chauffe-eau ou de chaudières. L'essence et les vapeurs d'essence peuvent s'enflammer ou exploser, et provoquer des blessures et des dommages matériels graves.

Tableau de recherche des pannes

1. Carburant

Contrôler le niveau de carburant dans le réservoir de carburant.

Niveau de carburant suffisant

Contrôler la batterie.

Réservoir de carburant vide

Faire le plein de carburant.

Le moteur ne se met pas en marche.
Contrôler la batterie.

2. Batterie

Actionner le démarreur électrique.

Le démarreur tourne rapidement.

La batterie est en bon état.

Le démarreur tourne lentement.

Vérifier la connexion des câbles de batterie et, si nécessaire, charger la batterie.

Le moteur ne se met pas en marche.
Contrôler l'allumage.

3. Allumage

Déposer la bougie et contrôler les électrodes.

Humides

Essuyer avec un chiffon sec et corriger l'écartement des électrodes ou remplacer la/les bougie(s).

Sèches

Faire contrôler le véhicule par un concessionnaire Yamaha.

Essayer de démarrer le moteur.

Le moteur ne se met pas en marche.
Contrôler la compression.

4. Compression

Essayer de démarrer le moteur.

Compression

Le moteur ne se met pas en marche.
Faire contrôler le véhicule par un concessionnaire Yamaha.

Pas de compression

Faire contrôler le véhicule par un concessionnaire Yamaha.

Entretien périodique et réglage

FAU86430

Surchauffe du moteur

FWAT1041

AVERTISSEMENT

- Ne pas enlever le bouchon du radiateur quand le moteur et le radiateur sont chauds. Du liquide chaud et de la vapeur risquent de jaillir sous forte pression et de provoquer des brûlures. Veiller à attendre que le moteur ait refroidi.
- Disposer un chiffon épais ou une serviette sur le bouchon du radiateur, puis le tourner lentement dans le sens inverse des aiguilles d'une montre jusqu'au point de détente afin de faire tomber la pression résiduelle. Une fois que le sifflement s'est arrêté, appuyer sur le bouchon tout en le tournant dans le sens inverse des aiguilles d'une montre, puis l'enlever.

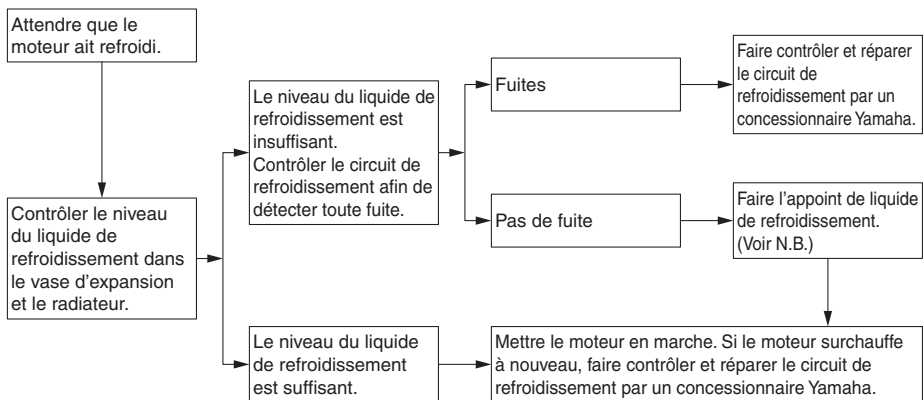

N.B.

Si du liquide de refroidissement n'est pas disponible, on peut utiliser de l'eau du robinet, à condition de la remplacer dès que possible par le liquide de refroidissement recommandé.

Remarque concernant les pièces de couleur mate

FAU37834

FAU83443

ATTENTION

FCA15193

Certains modèles sont équipés de pièces à finition mate. Demander conseil à un concessionnaire Yamaha au sujet des produits d'entretien à utiliser avant de procéder au nettoyage du véhicule. L'emploi de brosses, de produits chimiques mordants ou de détachants griffera ou endommagera la surface de ces pièces. Il convient également de ne pas enduire les pièces à finition mate de cire.

Entretien

Un nettoyage fréquent et minutieux du véhicule améliorera non seulement son apparence, mais également ses performances générales ainsi que la durée de vie utile de nombreux composants. Le lavage, le nettoyage et le polissage du véhicule vous donneront également l'occasion d'inspecter plus fréquemment son état. Veiller à laver le véhicule après avoir roulé sous la pluie ou près de la mer, car le sel est corrosif pour les métaux.

N.B.

- Il est possible que du sel soit épandu sur les routes des régions à fortes chutes de neige pour faire fondre la neige ou le verglas. Ce sel peut rester sur les routes jusqu'au printemps ; veiller donc à laver le dessous et les parties du châssis après avoir roulé dans ces régions.
- Les produits d'entretien Yamaha d'origine sont vendus sous la marque YAMALUBE sur de nombreux marchés dans le monde.
- Consulter votre concessionnaire Yamaha pour des conseils de nettoyage supplémentaires.

FCA26280

ATTENTION

Un nettoyage incorrect peut provoquer des dommages à la fois esthétiques et mécaniques. Ne pas utiliser :

- de nettoyeurs à haute pression ou à jet de vapeur. Un nettoyage à une pression excessive peut entraîner des infiltrations d'eau et la détérioration des roulements de roue, des freins, des joints de transmission et des composants électriques. Éviter d'appliquer des détergents à haute pression tels que ceux qui sont disponibles dans les stations de lavage automatiques.

Soin et remisage de la moto

- des produits chimiques abrasifs dont les nettoyeurs pour jantes à haute teneur en acide, surtout sur les jantes en magnésium ou les roues à rayons.
- des produits chimiques décapants, des nettoyeurs abrasifs à base de mélange, ou encore de la cire sur des pièces aux finitions mates. Les brosses peuvent rayer ou endommager les finitions mates ; utiliser une éponge douce ou un chiffon uniquement.
- des chiffons, éponges ou brosses ayant été en contact avec des produits nettoyeurs abrasifs ou des produits chimiques agressifs comme les dissolvants, l'essence, les produits antirouille, le liquide de frein ou l'antigel, etc.

d'étanchéité, les joints et les axes de roue. Suivre les instructions des produits. [FCA26290]

Lavage

1. Rincer toute trace de dégraissant et vaporiser de l'eau sur le véhicule avec un tuyau d'arrosage. Pour ce faire, ne pas exercer de pression excessive. Éviter de pulvériser de l'eau directement dans le pot d'échappement, le tableau de bord, l'entrée d'air ou d'autres zones intérieures telles que les compartiments de rangement sous la selle.
2. Laver le véhicule à l'aide d'un détergent de type automobile de qualité mélangé à de l'eau froide et d'une serviette ou d'une éponge douce et propre. Utiliser une vieille brosse à dents ou une brosse à poils en plastique pour les endroits difficiles d'accès. **ATTENTION : Utiliser de l'eau froide si le véhicule a été exposé au sel. L'eau chaude augmente les propriétés corrosives du sel.** [FCA26301]
3. Pour les véhicules équipés d'un pare-brise : Nettoyer le pare-brise avec une serviette ou une éponge douce imbibée d'eau et d'un détergent à pH neutre. Le cas échéant, utiliser un polisseur ou un nettoyant pare-brise pour motos de haute qualité. **ATTENTION : Ne jamais utiliser de produits chimiques agressifs pour nettoyer le pare-brise. De plus, certains produits de nettoyage pour le plastique peuvent rayer le pare-brise. Il convient donc de tester tous les produits de nettoyage avant de les utiliser systématiquement.** [FCA26310]
4. Rincer abondamment à l'eau claire. Veiller à éliminer tous les résidus de détergent, car ils peuvent être nocifs pour les pièces en plastique.

Avant le lavage

1. Garer le véhicule à l'abri de la lumière directe du soleil, puis le laisser refroidir. Cela aidera à éviter les taches d'eau.
2. S'assurer que tous les bouchons, couvercles, coupleurs électriques et connecteurs sont bien installés.
3. Couvrir l'extrémité du pot d'échappement à l'aide d'un sac en plastique et d'un ruban élastique solide.
4. Pré-tremper les taches tenaces comme les insectes ou les excréments d'oiseaux avec une serviette humide pendant quelques minutes.
5. Retirez les débris de route et les taches d'huile à l'aide d'un produit dégraissant de qualité et d'une brosse à poils en plastique ou d'une éponge. **ATTENTION : Ne pas utiliser de dégraissant sur les zones qui doivent être lubrifiées, comme les joints**

Après le lavage

1. Sécher le véhicule avec une peau de chamois ou une serviette absorbante, de préférence un tissu éponge micro-fibre.
 2. Pour les modèles équipés d'une chaîne de transmission : Séchez la chaîne de transmission puis lubrifiez-la pour prévenir l'apparition de rouille.
 3. Frotter les pièces en chrome, en aluminium ou en acier inoxydable à l'aide d'un produit d'entretien pour chrome. Cela permettra souvent d'éliminer des systèmes d'échappement en acier inoxydable les décolorations dues à la chaleur.
 4. Appliquer un spray de protection anti-corrosion sur toutes les pièces métalliques, y compris les surfaces chromées ou nickelées.
AVERTISSEMENT ! Ne pas appliquer de silicone ni d'huile en spray sur les sièges, les poignées, les repose-pieds en caoutchouc ou les bandes de roulement des pneus. Ces pièces deviendraient glissantes, ce qui pourrait provoquer une perte de contrôle. Nettoyer soigneusement la surface de ces éléments avant d'utiliser le véhicule.
- [FWA20650]
5. Traiter les pièces en caoutchouc, vinyle et plastique non peintes avec un produit d'entretien approprié.
 6. Retoucher les griffes et légers coups occasionnés par les gravillons, etc.
 7. Cirer toutes les surfaces peintes avec une cire non abrasive ou utiliser un spray de finition pour moto.
 8. Une fois le nettoyage terminé, démarrer le moteur et le laisser tourner au ralenti pendant plusieurs minutes pour aider à sécher l'humidité restante.
 9. Si la lentille de phare s'est embuée, démarrer le moteur et allumer le phare pour aider à éliminer l'humidité.

10. Veiller à ce que le véhicule soit parfaitement sec avant de le remettre ou de le couvrir.

FCA26320

ATTENTION

- **Ne pas appliquer de cire sur les pièces en caoutchouc ou en plastique non peintes.**
- **Ne pas utiliser de produits de polissage abrasifs, car ceux-ci attaquent la peinture.**
- **Faire preuve de modération lors de l'application de cire et de produits en spray. Essuyer l'excédent après chaque application.**

FWA20660



AVERTISSEMENT

Des impuretés restant sur les freins ou les pneus peuvent provoquer une perte de contrôle.

- **Vérifier qu'il n'y a ni lubrifiant ni cire sur les freins ou les pneus.**
- **Si nécessaire, laver les pneus à l'eau savonneuse chaude.**
- **Le cas échéant, nettoyer les disques et les plaquettes de frein à l'aide de nettoyant freins ou d'acétone.**
- **Avant de conduire à vitesse élevée, effectuer un test de conduite afin de vérifier le freinage et la prise de virages.**

Soin et remisage de la moto

FAU83472

Remisage

Toujours remiser le véhicule dans un endroit sec et tempéré. Si nécessaire, le protéger contre la poussière à l'aide d'une housse poreuse. S'assurer que le moteur et le système d'échappement ont refroidi avant de couvrir le véhicule. Si le véhicule est souvent inutilisé pendant plusieurs semaines, il est recommandé d'utiliser un stabilisateur de carburant de qualité après chaque ravitaillement en carburant.

FCA21170

ATTENTION

- **Entreposer le véhicule dans un endroit mal aéré ou le recouvrir d'une bâche alors qu'il est mouillé provoqueront des infiltrations et de la rouille.**
- **Afin de prévenir la rouille, éviter l'entreposage dans des caves humides, des étables (en raison de la présence d'ammoniac) et à proximité de produits chimiques.**

7

Remisage de longue durée

Avant de remiser le véhicule pendant une longue durée (60 jours ou plus) :

1. Effectuer toutes les réparations nécessaires et tout entretien en suspens.
2. Suivre toutes les instructions de la section Soins de ce chapitre.
3. Faire le plein de carburant, en ajoutant un stabilisateur de carburant conformément au mode d'emploi du produit. Faire tourner le moteur pendant 5 minutes afin de distribuer le carburant traité dans le circuit d'alimentation.
4. Pour les véhicules équipés d'un robinet de carburant : Tourner la manette du robinet de carburant à la position d'arrêt.
5. Pour les véhicules équipés d'un carburateur : Pour éviter l'accumulation de dépôts de carburant, vidanger dans un récipient propre le carburant

contenu dans la cuve à niveau constant du carburateur. Resserrer le boulon de vidange et verser de nouveau le carburant dans le réservoir.

6. Utiliser une huile à brumiser de qualité conformément aux instructions du produit pour protéger les composants internes du moteur contre la corrosion. En l'absence d'huile à brumiser, procéder comme suit pour chaque cylindre.
 - a. Retirer le capuchon de bougie et déposer la bougie.
 - b. Verser une cuillerée à café d'huile moteur dans l'orifice de bougie.
 - c. Remonter le capuchon de bougie sur la bougie et placer cette dernière sur la culasse de sorte que ses électrodes soient mises à la masse. (Cette technique permettra de limiter la production d'étincelles à l'étape suivante.)
 - d. Faire tourner le moteur à plusieurs reprises à l'aide du démarreur. (Ceci permet de répartir l'huile sur la paroi du cylindre.)
- AVERTISSEMENT ! Avant de faire tourner le moteur, veiller à mettre les électrodes de bougie à la masse afin d'éviter la production d'étincelles, car celles-ci pourraient être à l'origine de dégâts et de brûlures.** [FWA10952]
- e. Retirer le capuchon de la bougie, installer cette dernière et monter ensuite le capuchon.
7. Lubrifier tous les câbles de commande, les pivots, les leviers et les pédales, ainsi que la béquille latérale et la béquille centrale (le cas échéant).
 8. Vérifier et régler la pression de gonflage des pneus, puis élever le véhicule de sorte qu'aucune de ses roues ne repose sur le sol. S'il n'est pas possible d'élever les roues, les tourner

quelque peu une fois par mois de sorte que les pneus ne se détériorent pas en un point précis.

9. Recouvrir la sortie du pot d'échappement à l'aide d'un sachet en plastique afin d'éviter toute infiltration d'eau.
10. Retirer la batterie et la charger entièrement, ou brancher un chargeur d'entretien afin de conserver une charge optimale de la batterie. **ATTENTION : Vérifier que la batterie et son chargeur sont compatibles. Ne pas recharger une batterie VRLA à l'aide d'un chargeur conventionnel.** [FCA26330]

N.B. _____

- En cas de retrait de la batterie, la charger une fois par mois et l'entreposer dans un endroit tempéré entre 0 et 30 °C (32 et 90 °F).
 - Pour plus d'informations sur le chargement et l'entreposage de la batterie, voir la page 6-32.
-

Caractéristiques

Dimensions:

Longueur hors tout:
1990 mm (78.3 in)
Largeur hors tout:
755 mm (29.7 in)
Hauteur hors tout:
1140 mm (44.9 in)
Hauteur de la selle:
820 mm (32.3 in)
Empattement:
1325 mm (52.2 in)
Garde au sol:
160 mm (6.30 in)
Rayon de braquage minimum:
2.9 m (9.51 ft)

Poids:

Poids à vide:
142 kg (313 lb)

Moteur:

Cycle de combustion:
4 temps
Circuit de refroidissement:
Refroidissement liquide
Dispositif de commande des soupapes:
Simple ACT
Nombre de cylindres:
Monocylindre
Cylindrée:
124 cm³
Alésage × course:
52.0 × 58.6 mm (2.05 × 2.31 in)
Système de démarrage:
Démarreur électrique

Huile moteur:

Marque recommandée :



Viscosités SAE:
10W-40
Classification d'huile moteur recommandée:
API Service de type SG et au-delà, norme
JASO MA
Quantité d'huile moteur:
Changement d'huile:
0.85 L (0.90 US qt, 0.75 Imp.qt)
Avec dépose du filtre à huile:
0.95 L (1.00 US qt, 0.84 Imp.qt)

Quantité de liquide de refroidissement:

Vase d'expansion (jusqu'au repère de niveau maximum):
0.15 L (0.16 US qt, 0.13 Imp.qt)
Radiateur (circuit compris):
0.49 L (0.52 US qt, 0.43 Imp.qt)

Carburant:

Carburant recommandé :
Essence sans plomb (E10 acceptable)
Indice d'octane (RON) :
95
Capacité du réservoir:
11 L (2.9 US gal, 2.4 Imp.gal)
Quantité de la réserve:
3.0 L (0.79 US gal, 0.66 Imp.gal)

Injection de carburant:

Corps de papillon d'accélération:
Repère d'identification:
B5G1 00

Transmission:

Rapport de démultiplication:
1^{re}:
2.833 (34/12)
2^e:
1.875 (30/16)
3^e:
1.364 (30/22)
4^e:
1.143 (24/21)
5^e:
0.957 (22/23)
6^e:
0.840 (21/25)

Pneu avant:

Type:
Sans chambre (Tubeless)
Taille:
100/80-17M/C 52S
Fabricant/modèle:
MICHELIN PILOT STREET

Pneu arrière:

Type:
Sans chambre (Tubeless)
Taille:
140/70-17M/C 66S
Fabricant/modèle:
MICHELIN PILOT STREET

Charge:

Charge maximale:

178 kg (392 lb)

(Poids total du pilote, du passager, du chargement et des accessoires)

Frein avant:

Type:

Frein hydraulique monodisque

Frein arrière:

Type:

Frein hydraulique monodisque

Suspension avant:

Type:

Fourche télescopique

Suspension arrière:

Type:

Bras oscillant (suspension à liaison)

Partie électrique:

Tension du système électrique:

12 V

Batterie:

Modèle:

GTZ4V

Voltage, capacité:

12 V, 3.0 Ah (10 HR)

Puissance d'ampoule:

Phare:

LED

Stop/feu arrière:

LED

Clignotant avant:

10.0 W

Clignotant arrière:

10.0 W

Veilleuse:

LED

Éclairage de la plaque d'immatriculation:

5.0 W

Renseignements complémentaires

Numéros d'identification

FAU53562

Notez le numéro d'identification du véhicule, le numéro de série du moteur et les codes figurant sur l'étiquette de modèle dans les espaces prévus ci-dessous. Ces numéros d'identification sont nécessaires à l'enregistrement du véhicule auprès des autorités locales et à la commande de pièces détachées auprès d'un concessionnaire Yamaha.

NUMÉRO D'IDENTIFICATION DU VÉHICULE :

NUMÉRO DE SÉRIE DU MOTEUR :

RENSEIGNEMENTS FOURNIS SUR L'ÉTIQUETTE DU MODÈLE :

9

Numéro d'identification du véhicule

FAU26401

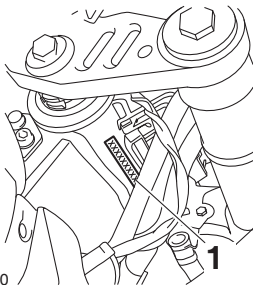

ZAUE3420

1. Numéro d'identification du véhicule

Le numéro d'identification du véhicule est poinçonné sur le tube de direction. Inscrive ce numéro à l'endroit prévu.

N.B.

Le numéro d'identification du véhicule sert à identifier la moto et, selon les pays, est requis lors de son immatriculation.

FAU26442

Numéro de série du moteur

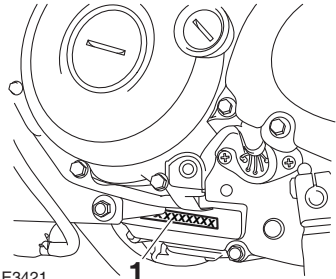

ZAUE3421

1. Numéro de série du moteur

Le numéro de série du moteur est poinçonné sur le carter moteur.

FAU26471

Étiquette des codes du modèle

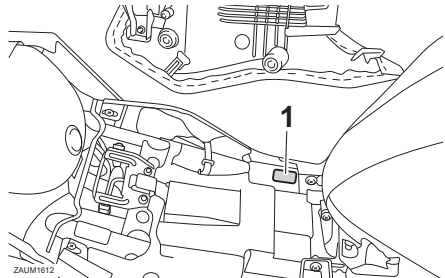

ZAJM1812

1. Étiquette des codes du modèle

L'étiquette du modèle est collée sur le cadre, sous la selle du pilote. (Voir page 3-20.) Inscrive les renseignements repris sur cette étiquette dans l'espace prévu à cet effet. Ces renseignements seront né-

Renseignements complémentaires

FAUM3881

cessaires lors de la commande de pièces de rechange auprès d'un concessionnaire Yamaha.

Connecteurs de diagnostic

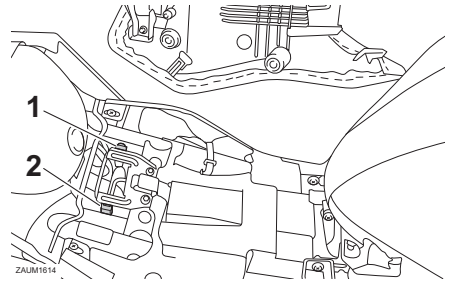

1. Connecteur de diagnostic d'injection de carburant
2. Connecteur de diagnostic ABS

Les connecteurs de diagnostic ABS et Injection de Carburant sont situés comme illustré.

Renseignements complémentaires

FAU85300

Enregistrement des données du véhicule

Le boîtier de commande électronique de ce modèle enregistre certaines données relatives au véhicule pour faciliter le diagnostic des dysfonctionnements et également à des fins de recherche, d'analyse statistique et développement.

Bien que les capteurs et les données enregistrées varient selon le modèle, les données principales sont les suivantes :

- État du véhicule et données de performances du moteur
- Données relatives à l'injection de carburant et aux émissions

Ces données ne sont téléchargées que lorsqu'un outil de diagnostic des pannes Yamaha spécial est fixé au véhicule, par exemple, lors de contrôles d'entretien ou de procédures de réparation.

Les données du véhicule téléchargées seront traitées de manière appropriée conformément à la politique de confidentialité suivante.

Politique de confidentialité

<https://www.yamaha-motor.eu/fr/privacy/privacy-policy.aspx>

Yamaha ne divulguera pas ces données à un tiers sauf dans les cas suivants. En outre, Yamaha peut fournir les données du véhicule à un sous-traitant afin d'externaliser les services relatifs à la manipulation des données du véhicule. Même dans ce cas, Yamaha demandera au sous-traitant de manipuler correctement les données du véhicule fournies et Yamaha traitera les données de manière appropriée.

- Avec l'accord du propriétaire du véhicule
- Lorsque la loi l'y oblige
- Pour utilisation par Yamaha dans le cadre d'un litige

- Lorsque les données ne concernent pas un véhicule individuel ni un propriétaire

- A**
- Ampoule de l'éclairage de la plaque d'immatriculation, remplacement 6-36
 - Avertisseur, contacteur 3-13
- B**
- Batterie 6-32
 - Béquille latérale 3-21
 - Béquille latérale, contrôle et lubrification 6-30
 - Bloc de compteurs multifonctions 3-4
 - Bouchon du réservoir de carburant 3-16
 - Bougie, contrôle 6-9
 - Bras oscillant, lubrification des pivots 6-30
- C**
- Câbles, contrôle et lubrification 6-28
 - Calage de la moto 6-37
 - Caractéristiques 8-1
 - Carburant 3-17
 - Carburant, économies 5-5
 - Carénages, dépose et repose 6-8
 - Chaîne de transmission, nettoyage et graissage 6-27
 - Chaîne de transmission, tension 6-26
 - Clignotant, remplacement d'une ampoule 6-36
 - Clignotants, contacteur 3-13
 - Connecteurs de diagnostic 9-2
 - Consignes de sécurité 1-1
 - Contacteur à clé/serrure antivol 3-1
 - Contacteurs à la poignée 3-12
 - Contacteurs de feu stop 6-22
 - Coupe-circuit d'allumage 3-22
 - Coupe-circuit du moteur 3-13
- D**
- Démarrage du moteur 5-2
 - Démarréur, contacteur 3-13
 - Direction, contrôle 6-31
 - Durite de trop-plein du réservoir de carburant 3-19
- E**
- Éclairage du véhicule 6-35
 - Embrayage, réglage de la garde du levier 6-20
 - Emplacement des éléments 2-1
 - Enregistrement des données, véhicule 9-3
 - Entretien 7-1
 - Entretien du système de contrôle des gaz d'échappement 6-3
 - Entretiens et graissages périodiques 6-4
 - Étiquette des codes du modèle 9-1
- F**
- Feu arrière/stop 6-35
 - Filtre à air, remplacement de l'élément et nettoyage du tube de vidange 6-15
 - Fourche, contrôle 6-31
 - Frein avant, contrôle de la garde du levier 6-21
 - Frein, levier 3-14
 - Frein, pédale 3-15
 - Frein, réglage de la garde de la pédale 6-22
 - Fusibles, remplacement 6-34
- H**
- Huile moteur et élément du filtre à huile 6-10
- I**
- Inverseur feu de route/feu de croisement/Contacteur d'appel de phare 3-12
- J**
- Jeu de soupape 6-17
- L**
- Levier d'embrayage 3-13
 - Leviers de frein et d'embrayage, contrôle et lubrification 6-29
 - Liquide de frein, changement 6-25
 - Liquide de frein, contrôle du niveau 6-24
 - Liquide de refroidissement 6-13
- M**
- Moteur, numéro de série 9-1
- N**
- Numéros d'identification 9-1
- P**
- Pannes, diagnostic 6-37
 - Passage de rapports 5-4
 - Pédale de frein et sélecteur, contrôle et lubrification 6-29
 - Pièces de couleur mate 7-1
 - Plaquettes de frein, contrôle 6-23
 - Pneus 6-17
 - Poignée des gaz, réglage de la garde 6-16
 - Poignée et câble des gaz, contrôle et lubrification 6-28
 - Pot catalytique 3-19
- R**
- Régime de ralenti du moteur 6-15
 - Remisage 7-4

Index

Rodage du moteur	5-1
Roues.....	6-20
Roulements de roue, contrôle	6-32

S

Sélecteur au pied.....	3-14
Selles	3-20
Stationnement	5-6
Surchauffe du moteur	6-39
Système ABS.....	3-15

T

Tableau de recherche des pannes	6-38
Témoin d'alerte de la température du liquide de refroidissement	3-2
Témoin d'alerte de panne du moteur	3-3
Témoin d'alerte du système ABS	3-3
Témoin de changement de vitesse.....	3-3
Témoin de feu de route.....	3-2
Témoin des clignotants	3-2
Témoin du point mort	3-2
Témoins et témoins d'alerte	3-2
Trousse de réparation.....	6-2

V

Véhicule, numéro d'identification	9-1
---	-----

Y

Yamalube.....	6-13
---------------	------



MBK Industrie

Z.I. de Rouvroy 02100 Saint Quentin

SAS au capital de 14 000 000 €

R.C St-Quentin B 329 035 422