



MANUEL DU PROPRIÉTAIRE

**R125**  
MOTO

 Il convient de lire attentivement ce manuel avant la première utilisation du véhicule.

**YZF-R125**  
**YZF-R125A**

5D7-F8199-F6

 **Il convient de lire attentivement ce manuel avant la première utilisation du véhicule. Le manuel doit être remis avec le véhicule en cas de vente de ce dernier.**

Bienvenue dans l'univers des deux roues de Yamaha !

Le modèle YZF-R125/YZF-R125A est le fruit de la grande expérience de Yamaha dans l'application des technologies de pointe à la conception et à la fabrication de produits de qualité supérieure, et qui a valu à Yamaha sa réputation dans ce domaine.

Afin de tirer le meilleur parti de toutes les possibilités de la YZF-R125/YZF-R125A, lire attentivement ce manuel. Le Manuel du propriétaire contient non seulement les instructions relatives à l'utilisation, aux contrôles et à l'entretien de cette moto, mais aussi d'importantes consignes de sécurité destinées à protéger le pilote et les tiers des accidents.

Ce manuel offre en outre de nombreux conseils qui, s'ils sont bien suivis, permettront de conserver la moto en parfait état de marche. Si la moindre question se pose, il ne faut pas hésiter à consulter un concessionnaire Yamaha.

L'équipe Yamaha espère que ce véhicule procurera à son utilisateur un plaisir de conduite et une sécurité maximum kilomètre après kilomètre. Ne pas oublier toutefois que la sécurité doit rester la première priorité de tout bon motocycliste !

Yamaha est sans cesse à la recherche d'améliorations dans la conception et la qualité de ses produits. Par conséquent, bien que ce manuel contienne les informations les plus récentes disponibles au moment de l'impression, il peut ne pas refléter de petites modifications apportées ultérieurement à ce modèle. Au moindre doute concernant le fonctionnement ou l'entretien du véhicule, ne pas hésiter à consulter un concessionnaire Yamaha.

## **AVERTISSEMENT**

---



**Lire attentivement ce manuel dans son intégralité avant d'utiliser la moto.**

---

# Informations importantes concernant le manuel

FAU63350

Les informations particulièrement importantes sont repérées par les notations suivantes :

	Il s'agit du symbole avertissant d'un danger. Il avertit de dangers de dommages personnels potentiels. Observer scrupuleusement les messages relatifs à la sécurité figurant à la suite de ce symbole afin d'éviter les dangers de blessures ou de mort.
 <b>AVERTISSEMENT</b>	Un <b>AVERTISSEMENT</b> signale un danger qui, s'il n'est pas évité, peut provoquer la mort ou des blessures graves.
<b>ATTENTION</b>	Un <b>ATTENTION</b> indique les précautions particulières à prendre pour éviter d'endommager le véhicule ou d'autres biens.
<b>N.B.</b>	Un <b>N.B.</b> fournit les renseignements nécessaires à la clarification et la simplification des divers travaux.

\* Le produit et les caractéristiques peuvent être modifiés sans préavis.

FAUM1012

**YZF-R125/YZF-R125A  
MANUEL DU PROPRIÉTAIRE  
©2015 par MBK INDUSTRIE  
1<sup>re</sup> édition, juillet 2015  
Tous droits réservés  
Toute réimpression ou utilisation  
non autorisée sans la permission écrite  
de MBK INDUSTRIE  
est formellement interdite.  
Imprimé en France**

# Table des matières

<b>Consignes de sécurité</b> .....	1-1	Tableau des entretiens et graissages périodiques .....	6-4
<b>Description</b> .....	2-1	Dépose et repose du cache et des carénages .....	6-8
Vue gauche .....	2-1	Contrôle de la bougie .....	6-10
Vue droite .....	2-2	Huile moteur et élément du filtre à huile .....	6-11
Commandes et instruments .....	2-3	Liquide de refroidissement .....	6-14
<b>Commandes et instruments</b> .....	3-1	Remplacement de l'élément du filtre à air et nettoyage du tube de vidange .....	6-16
Contacteur à clé/antivol .....	3-1	Contrôle du régime de ralenti du moteur .....	6-16
Voyants et témoins d'alerte .....	3-2	Réglage de la garde de la poignée des gaz .....	6-17
Bloc de compteurs multifonctions .....	3-3	Jeu des soupapes .....	6-18
Contacteurs à la poignée .....	3-11	Pneus .....	6-18
Levier d'embrayage .....	3-12	Roues coulées .....	6-21
Sélecteur au pied .....	3-13	Réglage de la garde du levier d'embrayage .....	6-21
Levier de frein .....	3-13	Contrôle de la garde du levier de frein avant .....	6-22
Pédale de frein .....	3-14	Réglage de la garde de la pédale de frein .....	6-23
Système ABS (pour les modèles équipés de l'ABS) .....	3-14	Contacteurs de feu stop .....	6-23
Bouchon du réservoir de carburant .....	3-15	Contrôle des plaquettes de frein avant et arrière .....	6-24
Carburant .....	3-16	Contrôle du niveau du liquide de frein .....	6-25
Pot catalytique .....	3-18	Changement du liquide de frein .....	6-26
Selle du pilote .....	3-18	Tension de la chaîne de transmission .....	6-27
Béquille latérale .....	3-19	Nettoyage et graissage de la chaîne de transmission .....	6-28
Coupe-circuit d'allumage .....	3-20	Contrôle et lubrification des câbles .....	6-29
<b>Pour la sécurité – contrôles avant utilisation</b> .....	4-1	Contrôle et lubrification de la poignée et du câble des gaz .....	6-29
<b>Utilisation et conseils importants concernant le pilotage</b> .....	5-1	Contrôle et lubrification des leviers de frein et d'embrayage .....	6-30
Démarrage du moteur .....	5-2	Contrôle et lubrification de la pédale de frein .....	6-30
Passage des vitesses .....	5-3	Contrôle et lubrification de la béquille latérale .....	6-31
Comment réduire sa consommation de carburant .....	5-4		
Rodage du moteur .....	5-4		
Stationnement .....	5-5		
<b>Entretiens et réglages périodiques</b> .....	6-1		
Trousse de réparation .....	6-2		
Entretiens périodiques du système de contrôle des gaz d'échappement .....	6-3		

# Table des matières

---

Lubrification des pivots du bras oscillant.....	6-31
Contrôle de la fourche.....	6-32
Contrôle de la direction .....	6-32
Contrôle des roulements de roue .....	6-33
Batterie .....	6-33
Remplacement des fusibles .....	6-35
Remplacement d'une ampoule de phare .....	6-36
Remplacement d'une ampoule de veilleuse .....	6-37
Feu arrière/stop .....	6-37
Remplacement d'une ampoule de clignotant .....	6-38
Remplacement de l'ampoule de l'éclairage de la plaque d'immatriculation .....	6-38
Calage de la moto .....	6-39
Roue avant (Modèles équipés de freins conventionnels) .....	6-39
Roue arrière (Modèles équipés de freins conventionnels) .....	6-41
Diagnostic de pannes.....	6-42
Schémas de diagnostic de pannes .....	6-43
<b>Soin et remisage de la moto .....</b>	<b>7-1</b>
Remarque concernant les pièces de couleur mate .....	7-1
Soin .....	7-1
Remisage.....	7-4
<b>Caractéristiques.....</b>	<b>8-1</b>
<b>Renseignements complémentaires .....</b>	<b>9-1</b>
Numéros d'identification .....	9-1
<b>Index.....</b>	<b>10-1</b>

### Être un propriétaire responsable

L'utilisation adéquate et en toute sécurité de la moto incombe à son propriétaire.

Les motos sont des véhicules monovoies. Leur sécurité dépend de techniques de conduite adéquates et des capacités du conducteur. Tout conducteur doit prendre connaissance des exigences suivantes avant de démarrer.

Le pilote doit :

- S'informer correctement auprès d'une source compétente sur tous les aspects de l'utilisation d'une moto.
- Observer les avertissements et procéder aux entretiens préconisés dans ce Manuel du propriétaire.
- Suivre des cours afin d'apprendre à maîtriser les techniques de conduite sûres et correctes.
- Faire réviser le véhicule par un mécanicien compétent aux intervalles indiqués dans ce Manuel du propriétaire ou lorsque l'état de la mécanique l'exige.
- Ne jamais conduire une moto avant d'avoir maîtrisé les techniques nécessaires. Il est recommandé de suivre des cours de pilotage. Les débutants doivent être formés par un moniteur certifié. Contacter un concessionnaire moto agréé pour vous informer des cours de pilotage les plus proches de chez vous.

### Conduite en toute sécurité

Effectuer les contrôles avant utilisation à chaque départ afin de s'assurer que le véhicule peut être conduit en toute sécurité. L'omission du contrôle ou de l'entretien corrects du véhicule augmente les risques d'accident ou d'endommagement. Se reporter à la liste des contrôles avant utilisation à la page 4-1.

- Cette moto est conçue pour le transport du pilote et d'un passager.
- La plupart des accidents de circulation entre voitures et motos sont dus au fait que les automobilistes ne voient pas les motos. De nombreux accidents sont causés par un automobiliste n'ayant pas vu la moto. Se faire bien voir semble donc permettre de réduire les risques de ce genre d'accident.

#### Dès lors :

- Porter une combinaison de couleur vive.
- Être particulièrement prudent à l'approche des carrefours, car c'est aux carrefours que la plupart des accidents de deux-roues se produisent.
- Rouler dans le champ de visibilité des automobilistes. Éviter de rouler dans leur angle mort.
- Ne jamais entretenir une moto sans connaissances préalables. Contacter un concessionnaire moto agréé pour vous informer de la procédure d'entretien de base d'une moto. Certains entretiens ne peuvent être effectués que par du personnel qualifié.
- De nombreux accidents sont dus au manque d'expérience du pilote. Ce sont, en effet, les motocyclistes qui n'ont pas un permis pour véhicules à deux roues valide qui ont le plus d'accidents.
- Ne pas rouler avant d'avoir acquis un permis de conduire et ne prêter sa moto qu'à des pilotes expérimentés.
- Connaître ses limites et ne pas se surestimer. Afin d'éviter un accident, se limiter à des manœuvres que l'on peut effectuer en toute confiance.

# Consignes de sécurité

1

- S'exercer à des endroits où il n'y a pas de trafic tant que l'on ne s'est pas complètement familiarisé avec la moto et ses commandes.
- De nombreux accidents sont provoqués par des erreurs de conduite du pilote de moto. Une erreur typique consiste à prendre un virage trop large en raison d'une vitesse excessive ou un virage trop court (véhicule pas assez incliné pour la vitesse).
  - Toujours respecter les limites de vitesse et ne jamais rouler plus vite que ne le permet l'état de la route et le trafic.
  - Toujours signaler clairement son intention de tourner ou de changer de bande de circulation. Rouler dans le champ de visibilité des automobilistes.
- La posture du pilote et celle du passager est importante pour le contrôle correct du véhicule.
  - Le pilote doit garder les deux mains sur le guidon et les deux pieds sur les repose-pieds afin de conserver le contrôle de la moto.
  - Le passager doit toujours se tenir des deux mains, soit au pilote, soit à la poignée du passager ou à la poignée de manutention, si le modèle en est pourvu, et garder les deux pieds sur les repose-pieds du passager. Ne jamais prendre en charge un passager qui ne puisse placer fermement ses deux pieds sur les repose-pieds.
- Ne jamais conduire après avoir absorbé de l'alcool, certains médicaments ou des drogues.
- Cette moto a été conçue pour être utilisée sur route uniquement. Ce n'est pas un véhicule tout-terrain.

## Équipement

La plupart des accidents mortels en moto résultent de blessures à la tête. Le port du casque est le seul moyen d'éviter ou de limiter les blessures à la tête.

- Toujours porter un casque homologué.
- Porter une visière ou des lunettes de protection. Si les yeux ne sont pas protégés, le vent risque de troubler la vue et de retarder la détection des obstacles.
- Porter des bottes, une veste, un pantalon et des gants solides pour se protéger des éraflures en cas de chute.
- Ne jamais porter des vêtements lâches, car ceux-ci pourraient s'accrocher aux leviers de commande, aux repose-pieds ou même aux roues, ce qui risque d'être la cause d'un accident.
- Toujours porter des vêtements de protection qui couvrent les jambes, les chevilles et les pieds. Le moteur et le système d'échappement sont brûlants pendant ou après la conduite, et peuvent, dès lors, provoquer des brûlures.
- Les consignes ci-dessus s'adressent également au passager.

## Éviter un empoisonnement au monoxyde de carbone

Tous les gaz d'échappement de moteur contiennent du monoxyde de carbone, un gaz mortel. L'inhalation de monoxyde de carbone peut provoquer céphalées, étourdissements, somnolence, nausées, confusion mentale, et finalement la mort.

Le monoxyde de carbone est un gaz incolore, inodore et insipide qui peut être présent même lorsque l'on ne sent ou ne voit aucun gaz d'échappement. Des niveaux mortels de monoxyde de carbone peuvent s'accumuler rapidement et peuvent suffoquer rapidement une victime et l'empêcher



de se sauver. De plus, des niveaux mortels de monoxyde de carbone peuvent persister pendant des heures, voire des jours dans des endroits peu ou pas ventilés. Si l'on ressent tout symptôme d'empoisonnement au monoxyde de carbone, il convient de quitter immédiatement l'endroit, de prendre l'air et de CONSULTER UN MÉDECIN.

- Ne pas faire tourner un moteur à l'intérieur d'un bâtiment. Même si l'on tente de faire évacuer les gaz d'échappement à l'aide de ventilateurs ou en ouvrant portes et fenêtres, le monoxyde de carbone peut atteindre rapidement des concentrations dangereuses.
- Ne pas faire tourner un moteur dans un endroit mal ventilé ou des endroits partiellement clos, comme les granges, garages ou abris d'auto.
- Ne pas faire tourner un moteur à un endroit à l'air libre d'où les gaz d'échappement pourraient être aspirés dans un bâtiment par des ouvertures comme portes ou fenêtres.

## Charge

L'ajout d'accessoires ou de bagages peut réduire la stabilité et la maniabilité de la moto si la répartition du poids est modifiée. Afin d'éviter tout risque d'accident, monter accessoires et bagages avec beaucoup de soin. Redoubler de prudence lors de la conduite d'une moto chargée d'accessoires ou de bagages. Voici quelques directives à suivre concernant les accessoires et le chargement de cette moto : S'assurer que le poids total du pilote, du passager, des bagages et des accessoires ne dépasse pas la charge maximum. **La conduite d'un véhicule surchargé peut être la cause d'un accident.**

**Charge maximale:**  
180 kg (397 lb)

Même lorsque cette limite de poids n'est pas dépassée, garder les points suivants à l'esprit :

- Les bagages et les accessoires doivent être fixés aussi bas et près de la moto que possible. Attacher soigneusement les bagages les plus lourds près du centre de la moto et répartir le poids également de chaque côté afin de ne pas la déséquilibrer.
- Un déplacement soudain du chargement peut créer un déséquilibre. S'assurer que les accessoires et les bagages sont correctement attachés avant de prendre la route. Contrôler fréquemment les fixations des accessoires et des bagages.
- Régler correctement la suspension (pour les modèles à suspension réglable) en fonction de la charge et contrôler l'état et la pression de gonflage des pneus.
- Ne jamais placer des objets lourds ou volumineux sur le guidon, la fourche ou le garde-boue avant. Ces objets (ex. : sac de couchage, sac à dos ou tente) peuvent déstabiliser la direction et rendre le maniement plus difficile.
- **Ce véhicule n'est pas conçu pour tirer une remorque ni pour être accolé à un side-car.**

## Accessoires Yamaha d'origine

Le choix d'accessoires pour son véhicule est une décision importante. Des accessoires Yamaha d'origine, disponibles uniquement chez les concessionnaires Yamaha, ont été conçus, testés et approuvés par Yamaha pour l'utilisation sur ce véhicule.

De nombreuses entreprises n'ayant aucun lien avec Yamaha produisent des pièces et accessoires, ou mettent à disposition d'autres modifications pour les véhicules Yamaha. Yamaha n'est pas en mesure de

# Consignes de sécurité

1 tester les produits disponibles sur le marché secondaire. Yamaha ne peut dès lors ni approuver ni recommander l'utilisation d'accessoires vendus par des tiers ou les modifications autres que celles recommandées spécialement par Yamaha, même si ces pièces sont vendues ou montées par un concessionnaire Yamaha.

## **Pièces de rechange, accessoires et modifications issus du marché secondaire**

Bien que des produits du marché secondaire puissent sembler être de concept et de qualité identiques aux accessoires Yamaha, il faut être conscient que certains de ces accessoires ou certaines de ces modifications ne sont pas appropriés en raison du danger potentiel qu'ils représentent pour soi-même et pour autrui. La mise en place de produits issus du marché secondaire ou l'exécution d'une autre modification du véhicule venant altérer le concept ou les caractéristiques du véhicule peut soumettre les occupants du véhicule ou des tiers à des risques accrus de blessures ou de mort. Le propriétaire est responsable des dommages découlant d'une modification du véhicule.

Respecter les conseils suivants lors du montage d'accessoires, ainsi que ceux donnés à la section "Charge".

- Ne jamais monter d'accessoires ou transporter de bagages qui pourraient nuire au bon fonctionnement de la moto. Examiner soigneusement les accessoires avant de les monter pour s'assurer qu'ils ne réduisent en rien la garde au sol, l'angle d'inclinaison dans les virages, le débattement limite de la suspension, la course de la direction ou le fonctionnement des commandes. Vérifier aussi qu'ils ne cachent pas les feux et catadioptriques.
- Les accessoires montés sur le guidon ou autour de la fourche peuvent créer des déséquilibres

dus à une mauvaise distribution du poids ou à des changements d'ordre aérodynamique. Si des accessoires sont montés sur le guidon ou autour de la fourche, ils doivent être aussi légers et compacts que possible.

- Des accessoires volumineux risquent de gravement réduire la stabilité de la moto en raison d'effets aérodynamiques. Le vent peut avoir tendance à soulever la moto et le vent latéral peut la rendre instable. De tels accessoires peuvent également rendre le véhicule instable lors du croisement ou du dépassement de camions.
- Certains accessoires peuvent forcer le pilote à modifier sa position de conduite. Une position de conduite incorrecte réduit la liberté de mouvement du pilote et peut limiter son contrôle du véhicule. De tels accessoires sont donc déconseillés.
- La prudence est de rigueur lors de l'installation de tout accessoire électrique supplémentaire. Si les accessoires excèdent la capacité de l'installation électrique de la moto, une défaillance pourrait se produire, ce qui risque de provoquer des problèmes d'éclairage et une perte de puissance du moteur.

## **Pneus et jantes issus du marché secondaire**

Les pneus et les jantes livrés avec la moto sont conçus pour les capacités de performance du véhicule et sont conçus de sorte à offrir la meilleure combinaison de maniabilité, de freinage et de confort. D'autres pneus, jantes, tailles et combinaisons peuvent ne pas être adéquats. Se reporter

à la page 6-18 pour les caractéristiques des pneus et pour plus d'informations sur leur remplacement.

### **Transport de la moto**

Bien veiller à suivre les instructions suivantes avant de transporter la moto dans un autre véhicule.

- Retirer tous les éléments lâches de la moto.
- S'assurer que le robinet de carburant (le cas échéant) est à la position "OFF" et qu'il n'y a pas de fuites de carburant.
- Dans la remorque ou la caisse de chargement, diriger la roue avant droit devant et la caler dans un rail avec corne d'arrimage.
- Engager une vitesse (pour les modèles munis d'une boîte de vitesses à commande manuelle).
- Arrimer la moto à l'aide de sangles d'arrimage ou de sangles adéquates fixées à des éléments solides de la moto, tels que le cadre ou la bride de fourche (et non, par exemple, le guidon, qui comporte des éléments en caoutchouc, ou les clignotants, ou toute pièce pouvant se briser). Choisir judicieusement l'emplacement des sangles de sorte qu'elles ne frottent pas contre des surfaces peintes lors du transport.
- Les sangles doivent, dans la mesure du possible, quelque peu compresser la suspension afin de limiter le rebond lors du transport.

# Description

FAU63371

## Vue gauche

2

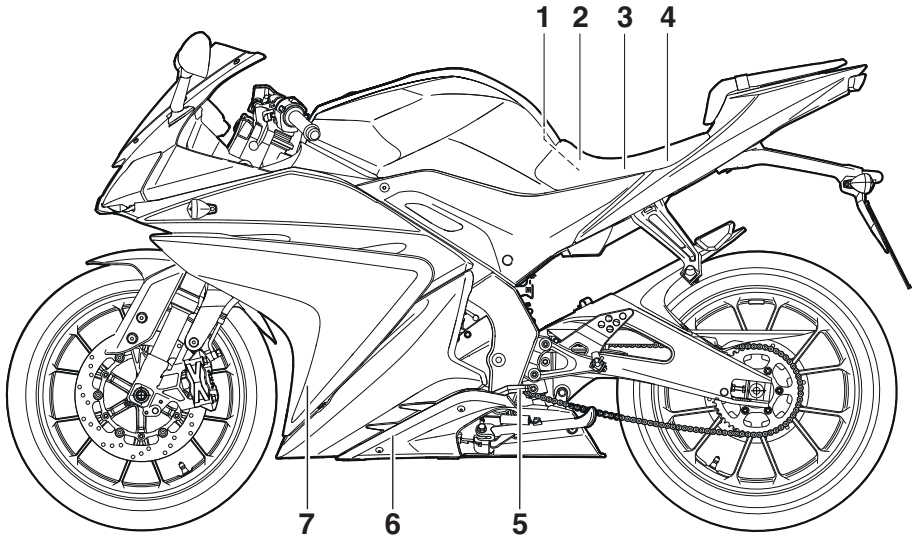

1. Batterie (page 6-33)
2. Trousse de réparation (pour les modèles équipés d'ABS) (page 6-2)
3. Trousse de réparation (page 6-2)
4. Boîtier à fusibles (page 6-35)
5. Sélecteur (page 3-13)
6. Vis de vidange d'huile moteur (page 6-11)
7. Vase d'expansion (page 6-14)

## Vue droite

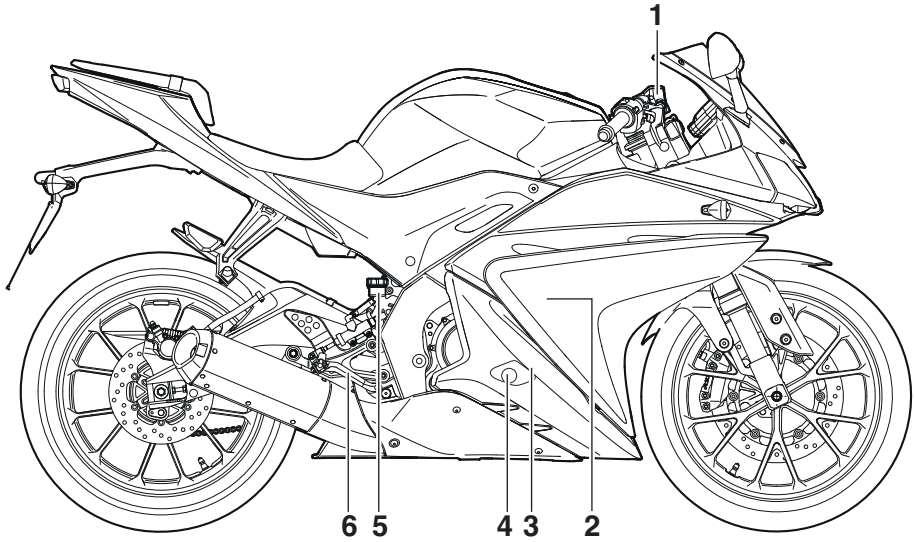
**2**

1. Réservoir du liquide de frein avant (page 6-25)
2. Bougie (page 6-10)
3. Élément de filtre à huile moteur (page 6-11)
4. Jauge (page 6-11)
5. Réservoir du liquide de frein arrière (page 6-25)
6. Pédale de frein (page 3-14)

# Description

FAU63401

## Commandes et instruments

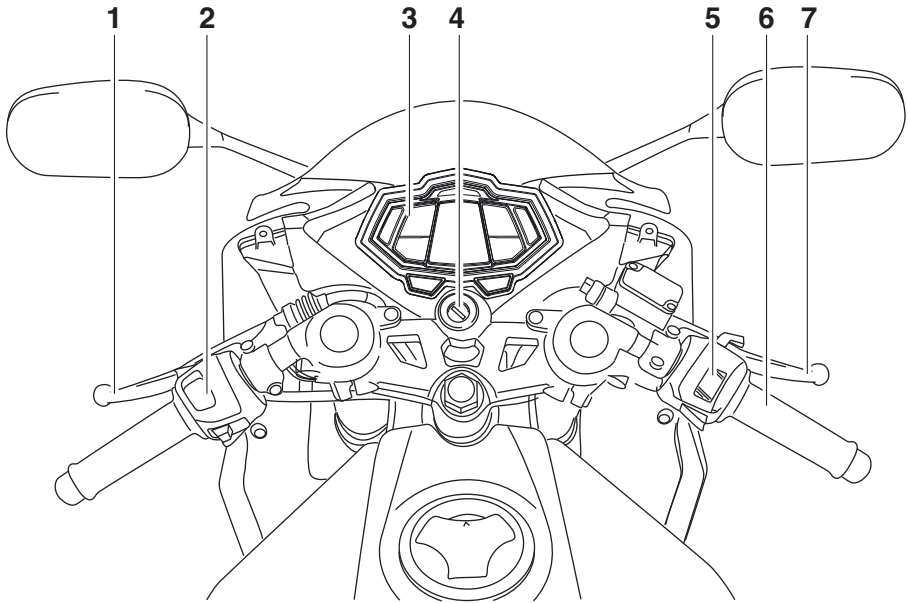

1. Levier d'embrayage (page 3-12)
2. Contacteurs à la poignée gauche (page 3-11)
3. Bloc de compteurs multifonctions (page 3-3)
4. Contacteur à clé/antivol (page 3-1)
5. Contacteurs à la poignée droite (page 3-11)
6. Poignée des gaz (page 6-17)
7. Levier de frein (page 3-13)

## Contacteur à clé/antivol

FAU10462

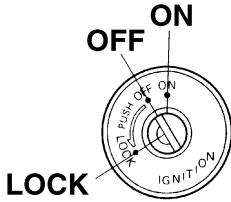

Le contacteur à clé/antivol commande les circuits d'allumage et d'éclairage et permet de bloquer la direction. Ses diverses positions sont décrites ci-après.

### ON (marche)

FAU36871

Tous les circuits électriques sont sous tension ; l'éclairage des instruments, le feu arrière, l'éclairage de la plaque d'immatriculation et les veilleuses s'allument, et le moteur peut être mis en marche. La clé ne peut être retirée.

### N.B.

Le phare s'allume automatiquement dès la mise en marche du moteur et reste allumé jusqu'à ce que la clé soit tournée sur "OFF", même lorsque le moteur cale.

### OFF (arrêt)

FAU10662

Tous les circuits électriques sont coupés. La clé peut être retirée.

FWA10062

## **⚠ AVERTISSEMENT**

**Ne jamais tourner la clé de contact à la position "OFF" ou "LOCK" tant que le véhicule est en mouvement. Les circuits électriques seraient coupés et cela pourrait entraîner la perte de contrôle du véhicule et être la cause d'un accident.**

## LOCK (antivol)

FAU10693

La direction est bloquée et tous les circuits électriques sont coupés. La clé peut être retirée.

### Blocage de la direction

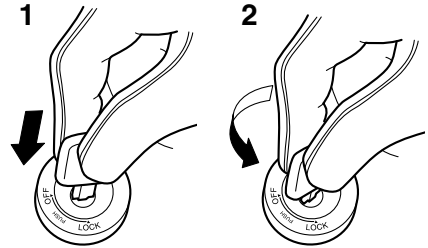

1. Appuyer.
2. Tourner.

1. Tourner le guidon à fond vers la gauche ou la droite.
2. Appuyer sur la clé à partir de la position "OFF", puis la tourner jusqu'à la position "LOCK" tout en la maintenant enfoncée.
3. Retirer la clé.

### Déblocage de la direction

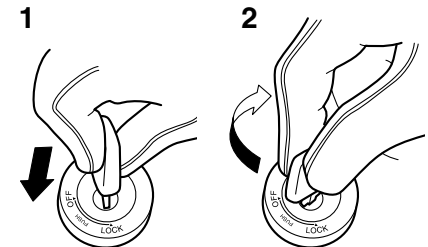

1. Appuyer.
2. Tourner.

Introduire la clé dans la serrure du contacteur à clé, appuyer sur la clé et la tourner sur "OFF" tout en la maintenant enfoncée.

# Commandes et instruments

## Voyants et témoins d'alerte

FAU49398

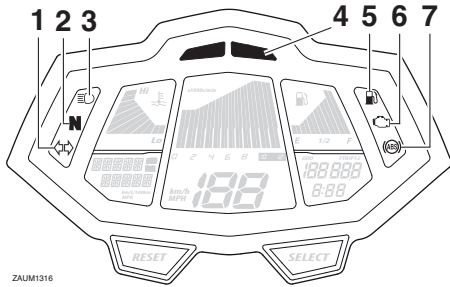

1. Témoin des clignotants “↔”
2. Témoin du point mort “N”
3. Témoin de feu de route “☺”
4. Témoin d'alerte de régime élevé du compte-tours
5. Témoin d'alerte du niveau de carburant “⛛”
6. Témoin d'alerte de panne du moteur “⚠”
7. Témoin d'alerte du système antiblocage des roues (ABS) “(⊖)” (pour modèle à ABS)

### Témoin des clignotants “↔”

FAU11022

Ce témoin clignote lorsqu'un clignotant clignote.

### Témoin du point mort “N”

FAU11061

Ce témoin s'allume lorsque la boîte de vitesses est au point mort.

### Témoin de feu de route “☺”

FAU11081

Ce témoin s'allume lorsque la position feu de route du phare est sélectionnée.

### Témoin d'alerte du niveau de carburant “⛛”

FAU11341

Ce témoin d'alerte s'allume lorsqu'il reste moins de 3.0 L (0.79 US gal, 0.66 Imp.gal) de carburant dans le réservoir. Quand ce témoin s'allume, il convient de refaire le plein dès que possible.

Contrôler le circuit électrique du témoin d'alerte en suivant la méthode ci-après.

1. Tourner la clé de contact sur “ON”.

2. Si le témoin d'alerte ne s'allume pas, faire contrôler le circuit électrique par un concessionnaire Yamaha.

### Témoin d'alerte de panne du moteur

FAUT1936

“⚠”

Ce témoin d'alerte clignote ou reste allumé lorsqu'un problème est détecté au niveau du circuit électrique contrôlant le moteur. Dans ce cas, il convient de faire vérifier le système embarqué de diagnostic de pannes par un concessionnaire Yamaha. Contrôler le bon fonctionnement du circuit électrique du témoin d'alerte en tournant la clé sur “ON”. Le témoin d'alerte devrait s'allumer pendant quelques secondes, puis s'éteindre.

Si le témoin d'alerte ne s'allume pas lorsque la clé de contact est tournée sur “ON” ou s'il ne s'éteint pas par la suite, il convient de faire contrôler le circuit électrique par un concessionnaire Yamaha.

### Témoin d'alerte du système ABS “(⊖)” (pour modèles à ABS)

FAU58530

En mode de fonctionnement normal, le témoin d'alerte du système ABS s'allume lorsque la clé de contact est tournée à la position “ON” et s'éteint lorsque la vitesse atteint ou dépasse 10 km/h (6 mi/h).

Si le témoin d'alerte du système ABS :

- ne s'allume pas lorsque la clé de contact est tournée à la position “ON”
- s'allume ou clignote pendant la conduite
- ne s'éteint pas lorsque la vitesse atteint ou dépasse 10 km/h (6 mi/h)

Il est possible que le système ABS ne fonctionne pas correctement. Dans les circonstances ci-dessus, faire contrôler le système par un concessionnaire Yamaha dès que possible. (Les explications au sujet du système ABS se trouvent à la page 3-14.)



## **! AVERTISSEMENT**

Si le témoin d'alerte du système ABS ne s'éteint pas lorsque la vitesse atteint ou dépasse 10 km/h (6 mi/h) ou si le témoin d'avertissement s'allume ou clignote pendant la conduite, le freinage se fait de façon conventionnelle. Dans les circonstances ci-dessus ou si le témoin d'alerte ne s'allume pas du tout, faire preuve de prudence pour éviter que les roues ne se bloquent lors d'un freinage d'urgence. Faire contrôler le système de freinage et les circuits électriques par un concessionnaire Yamaha dès que possible.

## Témoin d'alerte de régime élevé du compte-tours

FAUM3440

Ce témoin clignote à 9500 tr/mn afin d'avertir l'utilisateur que le régime du moteur est sur le point d'entrer dans la zone de régime élevé. Dès que le moteur a atteint un régime de 10000 tr/mn, ce témoin s'allume afin d'avertir l'utilisateur qu'il doit passer au rapport supérieur pour éviter d'endommager le moteur.

Pour activer ou désactiver le témoin d'alerte de régime élevé du compte-tours, maintenir le bouton "INFO" enfoncé, mettre la clé sur la position "ON" et, lorsque le témoin d'alerte de régime élevé du compte-tours commence à clignoter, appuyer sur le bouton "SELECT".

## **N.B.**

Lors de l'activation ou de la désactivation du témoin d'alerte, après avoir appuyé sur le bouton "SELECT", le témoin s'allume pour indiquer que la fonction est activée ou il s'éteint pour indiquer que la fonction est désactivée.

## Bloc de compteurs multifonctions

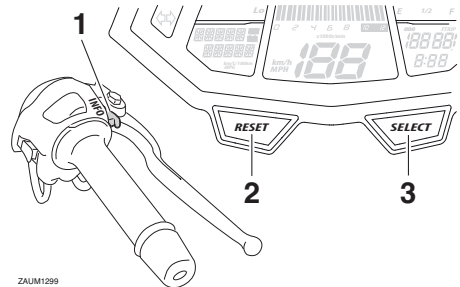

ZAJM1299

1. Contacteur "INFO"
2. Bouton "RESET"
3. Bouton "SELECT"

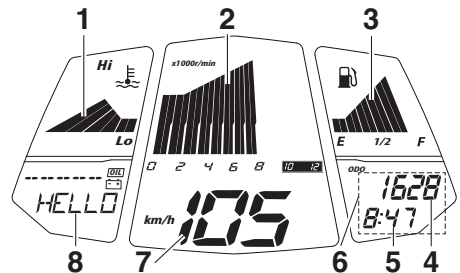

ZAJM1300

1. Afficheur de la température du liquide de refroidissement
2. Compte-tours
3. Jauge de carburant
4. Compteur kilométrique/totalisateur journalier/totalisateur de la réserve
5. Montre
6. Affichage du code d'erreur
7. Compteur de vitesse
8. Écran multifonction

FWA12423

## **! AVERTISSEMENT**

**Veiller à effectuer tout réglage du bloc de compteurs multifonctions lorsque le véhicule est à l'arrêt. Un réglage effectué pendant la conduite risque de distraire et augmente ainsi les risques d'accidents.**

# Commandes et instruments

Le bloc de compteurs multifonctions est composé des éléments suivants :

- un compteur de vitesse
- un compte-tours
- une montre
- un afficheur du niveau de carburant
- un afficheur de la température du liquide de refroidissement
- un écran du compteur kilométrique et du totalisateur journalier
- un écran multifonction
- un dispositif embarqué de diagnostic de pannes

3

## N.B.

- Veiller à tourner la clé sur la position "ON" avant d'utiliser les boutons "SELECT", "RESET" et "INFO".
- Lorsque la clé est tournée sur la position "ON", tous les segments de l'écran du bloc de compteurs multifonctions apparaissent quelques instants afin de tester le circuit électrique. Le compteur de vitesse, le compte-tours, l'afficheur du niveau de carburant et l'afficheur de la température du liquide de refroidissement effectuent alors un contrôle de l'écran et un message d'accueil défile sur l'écran multifonction.
- Pour le modèle vendu au R.-U. uniquement : Pour afficher la valeur en miles plutôt qu'en kilomètres sur le compteur de vitesse et les écrans multifonction, appuyer simultanément sur les boutons "SELECT" et "RESET", mettre la clé sur la position "ON", puis relâcher les boutons. Appuyer sur le bouton "SELECT" pour passer des kilomètres aux miles, puis sur le bouton "SELECT" pendant deux secondes pour confirmer.

## Compte-tours

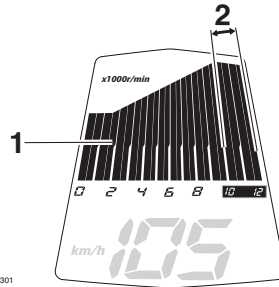

ZAUM1301

1. Compte-tours
2. Zone de régime élevé

Le compte-tours permet de contrôler la vitesse de rotation du moteur et de maintenir celle-ci dans la plage de puissance idéale. Lorsque la clé est tournée à la position "ON", l'aiguille du compte-tours balaie le cadran, puis retourne à zéro en guise de test du circuit électrique.

FCAM1150

## ATTENTION

**Ne pas faire fonctionner le moteur dans la zone de régime élevé du compte-tours.**

**Zone de régime élevé : 10000 tr/mn et au-delà**

## Montre

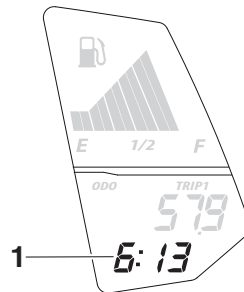

ZAUM1302

1. Montre

La montre s'affiche lorsque la clé de contact est tournée à la position "ON".

# Commandes et instruments

## Réglage de la montre

1. Tourner la clé de contact sur "ON".
2. Appuyer sur le bouton "SELECT" pendant au moins deux secondes.
3. Une fois que l'affichage des heures clignote, régler les heures en appuyant sur le bouton "RESET".
4. Appuyer sur le bouton de sélection "SELECT". L'affichage des minutes se met à clignoter.
5. Régler les minutes à l'aide du bouton "RESET".
6. Appuyer sur le bouton de sélection "SELECT", puis le relâcher pour que la montre se mette en marche.

## N.B.

Lors du réglage des heures et des minutes, appuyer brièvement sur le bouton "RESET" pour augmenter la valeur par incrément de un, ou maintenir le bouton enfoncé pour augmenter la valeur en continu.

## Afficheur du niveau de carburant

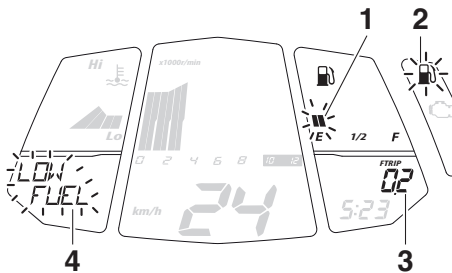

1. Jauge de carburant
2. Témoin d'alerte du niveau de carburant "⛛"
3. Totalisateur de la réserve
4. Écran d'informations

L'afficheur du niveau de carburant indique la quantité de carburant qui se trouve dans le réservoir de carburant. Les segments de l'afficheur du niveau de carburant s'éteignent dans la direction de "E" (vide) au fur et à mesure que le niveau diminue. Lorsque le niveau de carburant est bas, le

dernier segment clignote (le message "LOW FUEL" s'affiche également) et le témoin d'alerte du niveau de carburant "⛛" s'allume. Refaire le plein dès que possible.

## N.B.

L'afficheur du niveau de carburant est équipé d'un système embarqué de diagnostic de pannes. Si un problème est détecté dans le circuit électrique de l'afficheur du niveau de carburant, les segments de l'afficheur clignotent huit fois, puis s'éteignent pendant environ 3 secondes à plusieurs reprises. Dans ce cas, il convient de faire vérifier le circuit électrique par un concessionnaire Yamaha.

## Afficheur de la température du liquide de refroidissement

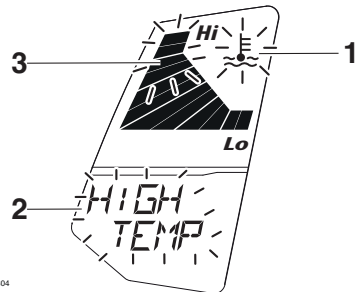

1. Indicateur d'alerte de température du liquide de refroidissement "⚡"
2. Écran d'informations
3. Afficheur de la température du liquide de refroidissement

Quand la clé de contact est sur "ON", l'afficheur de la température du liquide de refroidissement indique la température du liquide de refroidissement. La température du liquide de refroidissement varie en fonction des températures atmosphériques et de la charge du moteur. Lorsque la température du liquide de refroidissement approche de la limite admissible, le deuxième segment en partant du haut clignote. Si les 2 premiers segments et "⚡" se mettent à

# Commandes et instruments

clignoter (et que le message “HIGH TEMP” s’affiche également), arrêter le véhicule et laisser refroidir le moteur.

FCA10022

## ATTENTION

**Ne pas faire tourner le moteur lorsque celui-ci surchauffe.**

## N.B.

- Pour les véhicules équipés d’un ou plusieurs ventilateurs : le ou les ventilateurs se mettent en marche et se coupent automatiquement en fonction de la température du liquide de refroidissement dans le radiateur.
- En cas de surchauffe du moteur, suivre les instructions à la page 6-44.

## Écran du compteur kilométrique et du totalisateur journalier

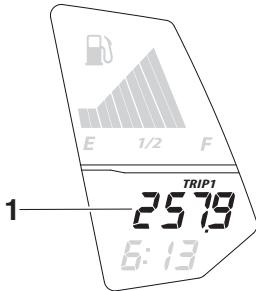

ZAUM1305

1. Compteur kilométrique/totalisateur journalier/totalisateur de la réserve

L’écran du compteur kilométrique et du totalisateur journalier se compose des éléments suivants :

- deux totalisateurs journaliers (affichant la distance parcourue depuis leur dernière remise à zéro)
- un totalisateur de la réserve (affichant la distance parcourue depuis que le témoin d’alerte du niveau de carburant s’est allumé)

Appuyer sur le bouton “SELECT” pour modifier l’affichage des modes compteur kilométrique et totalisateur journalier dans l’ordre suivant :

ODO (compteur kilométrique) → TRIP 1 (totalisateur journalier) → TRIP 2 (totalisateur journalier) → ODO (compteur kilométrique)

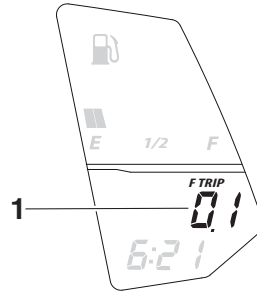

ZAUM1306

1. Compteur kilométrique/totalisateur journalier/totalisateur de la réserve

Lorsqu’il reste à peu près 3.0 L (0.79 US gal, 0.66 Imp.gal) de carburant dans le réservoir, l’affichage passe automatiquement au mode de totalisateur journalier de la réserve de carburant “F TRIP” et calcule la distance parcourue depuis ce point. Dans ce cas, l’affichage des compteurs (compteur kilométrique et totalisateurs journaliers) se modifie comme suit à la pression sur le bouton de sélection “SELECT” : ODO → TRIP 1 → TRIP 2 → F TRIP (totalisateur journalier de la réserve de carburant) → ODO

Pour remettre un totalisateur journalier à zéro, le sélectionner en appuyant sur le bouton “SELECT” jusqu’à ce que “TRIP 1, TRIP 2, F TRIP” s’affiche. Une fois “TRIP 1, TRIP 2, F TRIP” affiché, appuyer sur le bouton “RESET” pendant deux secondes. Le totalisateur journalier de la réserve de carburant se remet automatiquement à zéro et disparaît une fois le plein effectué et la clé tournée sur la position “OFF”.

## Écran multifonction

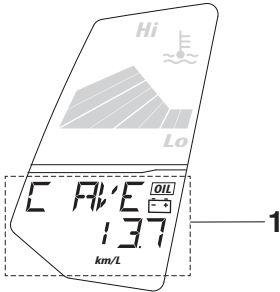

1. Écran multifonction

L'écran multifonction affiche les éléments suivants :

- un afficheur de la consommation de carburant (fonctions de consommation instantanée et moyenne)
- un afficheur de la vitesse moyenne (indiquant la vitesse moyenne depuis sa dernière remise à zéro)
- un totalisateur de durée (affichant la durée de conduite écoulée depuis sa dernière remise à zéro)
- un indicateur de changement d'huile avec dispositif de rappel (affichant la distance parcourue depuis sa dernière remise à zéro)
- un indicateur d'alerte de tension de batterie faible
- une fonction de message d'alerte
- un dispositif embarqué de diagnostic de pannes

Appuyer sur le bouton "INFO" pour faire basculer l'affichage entre le mode de consommation moyenne de carburant "C Ave\_\_ km/L" ou "C Ave \_\_ L/100 km", le mode de consommation instantanée de carburant "C INS\_\_ km/L" ou "C INS\_\_ L/100 km", le mode de totalisateur journalier "TRIP TIME \_h \_\_min", la vitesse moyenne "AVE SPEED/ \_\_km/h", le dispositif de rappel de changement d'huile "DIST SERV/ \_\_km" dans l'ordre suivant :

C Ave\_\_ km/L → C Ave \_\_ L/100 km →  
C INS\_\_ km/L → C INS\_\_ L/100 km →  
TRIP TIME \_h \_\_min → AVE  
SPEED/ \_\_km/h → DIST SERV/ \_\_km

R.-U. uniquement :

Appuyer sur le bouton "INFO" pour faire basculer l'affichage entre le mode de consommation moyenne de carburant "C Ave\_\_ mpg", le mode de consommation instantanée de carburant "C INS\_\_ mpg", le mode de totalisateur journalier "TRIP TIME \_h \_\_min", la vitesse moyenne "AVE SPEED/ \_\_mph", le dispositif de rappel de changement d'huile "DIST SERV/ \_\_miles" dans l'ordre suivant :

C Ave\_\_ mpg → C INS\_\_ mpg → TRIP  
TIME \_h \_\_min → AVE SPEED/ \_\_mph →  
DIST SERV/ \_\_miles

## Affichage de la consommation instantanée de carburant

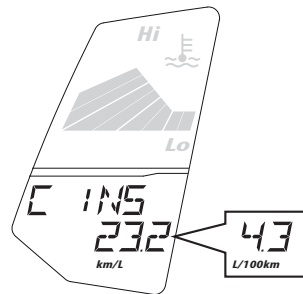

L'afficheur de la consommation instantanée peut afficher la valeur suivant la formule "km/L" ou "L/100 km" (ou "MPG" pour le R.-U. uniquement). Appuyer sur le bouton "INFO" pour basculer entre ces paramètres d'affichage.

- "km/L" : La distance qui peut être parcourue avec 1.0 L de carburant dans les conditions de conduite du moment s'affiche.

# Commandes et instruments

- “L/100 km” : La quantité de carburant nécessaire pour parcourir 100 km dans les conditions de conduite du moment s’affiche.
- “MPG” (pour le R.-U. uniquement) : La distance qui peut être parcourue avec 1.0 Imp.gal de carburant dans les conditions de conduite du moment s’affiche.

## N.B.

“\_.” s’affiche toutefois lors de la conduite à une vitesse inférieure à 10 km/h (6 mi/h).

## Affichage de la consommation moyenne de carburant

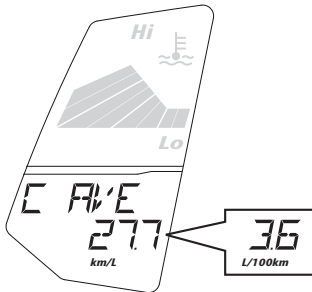

L’afficheur de la consommation moyenne de carburant indique la consommation moyenne de carburant depuis sa dernière remise à zéro. L’afficheur peut afficher la valeur suivant la formule “AVE\_ \_ km/L” ou “AVE\_ \_ L/100 km” (ou “AVE\_ \_ MPG” pour le Royaume-Uni uniquement). Appuyer sur le bouton “INFO” pour basculer entre ces paramètres d’affichage.

- “AVE\_ \_ km/L” : La distance moyenne qui peut être parcourue avec 1.0 L de carburant s’affiche.
- “AVE\_ \_ L/100 km” : La quantité moyenne de carburant nécessaire pour parcourir 100 km s’affiche.
- “AVE\_ \_ MPG” (pour le R.-U. uniquement) : La distance moyenne qui peut être parcourue avec 1.0 Imp.gal de carburant s’affiche.

Pour remettre l’afficheur de consommation moyenne de carburant à zéro (le mode “ODO” doit être sélectionné), le sélectionner à l’aide du bouton “INFO”, puis appuyer sur le bouton “RESET” pendant deux secondes.

## N.B.

Après avoir remis l’afficheur de consommation moyenne de carburant à zéro, “\_.” s’affiche jusqu’à l’accomplissement du premier kilomètre (0.6 mi).

## Afficheur de la vitesse moyenne

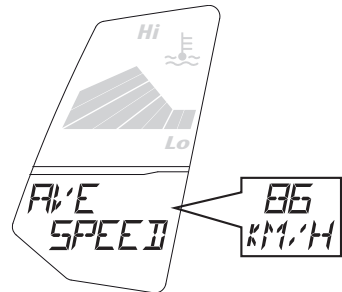

L’afficheur de la vitesse moyenne indique la vitesse moyenne du véhicule depuis sa dernière remise à zéro. Il peut être défini sur “AVE SPEED\_ \_ km/h” ou “AVE SPEED\_ \_ mph” (pour le Royaume-Uni uniquement). Appuyer sur le bouton “INFO” pour basculer entre ces paramètres d’affichage.

- “AVE SPEED\_ \_ km/h” : votre vitesse moyenne en kilomètres par heure.
- “AVE SPEED\_ \_ mph” (pour le Royaume-Uni uniquement) : votre vitesse moyenne en miles par heure.

Pour remettre l’afficheur de la vitesse moyenne à zéro (le mode “ODO” doit être sélectionné), le sélectionner à l’aide du bouton “INFO”, puis appuyer sur le bouton “RESET” pendant deux secondes. L’afficheur de la vitesse moyenne se remet automatiquement à zéro 4 heures après que la clé a été mise sur la position “OFF”.

## Totalisateur de durée

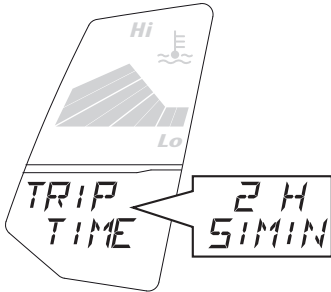

ZAUM1311

Le totalisateur de durée affiche en “\_h \_min” (heures et minutes) le temps écoulé depuis que la clé a été mise sur la position “ON” après la dernière remise à zéro.

Pour remettre l’afficheur du totalisateur de durée à zéro (le mode “ODO” doit être sélectionné), le sélectionner à l’aide du bouton “INFO”, puis appuyer sur le bouton “RESET” pendant deux secondes. Le totalisateur de durée se remet automatiquement à zéro 4 heures après que la clé a été mise sur la position “OFF”.

## Indicateur de changement d’huile “OIL”

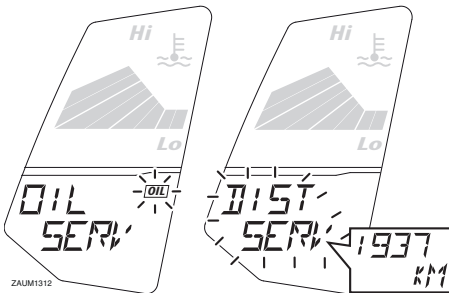

ZAUM1312

Cet indicateur clignote (le message “OIL SERV” s’affiche également) pour indiquer qu’il convient de procéder au changement de l’huile moteur. Il s’allume au terme du premier intervalle d’entretien de 1000 km (600 mi), puis après 2000 km (1200 mi), et ensuite tous les 3000 km. Après avoir changé l’huile moteur, réinitialiser l’indicateur de changement d’huile.

Pour réinitialiser l’indicateur de changement d’huile (le mode “ODO” doit être sélectionné), appuyer sur le bouton “RESET” pendant deux secondes jusqu’à ce que le message “OIL SERV” clignote, puis maintenir le bouton “RESET” enfoncé pendant au moins 15 secondes. Le mode “DIST SERV” (dispositif de rappel de changement d’huile affichant la distance parcourue depuis la dernière remise à zéro) est également réinitialisé.

## N.B.

Si le changement d’huile moteur est effectué avant que l’indicateur de changement d’huile ne s’allume (c.-à-d. avant d’avoir atteint l’échéance de changement d’huile recommandée), l’indicateur doit être réinitialisé afin qu’il signale correctement la prochaine échéance. Pour réinitialiser l’indicateur de changement d’huile avant que l’échéance de changement d’huile périodique ait été atteinte, procéder comme suit. Pour réinitialiser l’indicateur de changement d’huile (le mode “ODO” doit être sélectionné), sélectionner “DIST SERV” à l’aide du bouton “INFO”, puis appuyer sur le bouton “RESET” pendant deux secondes jusqu’à ce que le mode “DIST SERV” clignote et maintenir le bouton “RESET” enfoncé pendant au moins 15 secondes; le message “OIL SERV” est également réinitialisé.

## Indicateur d’alerte de batterie faible “”



ZAUM1313

# Commandes et instruments

Cet indicateur clignote (le message “LOW BATT” s’affiche également) lorsque la tension de la batterie est inférieure à 10 volts.

## N.B.

Si l’indicateur de batterie faible s’allume, faire contrôler la batterie par un concessionnaire Yamaha.

## Fonction de message d’alerte



La fonction de message d’alerte est associée à l’afficheur du niveau de carburant, à l’afficheur de la température du liquide de refroidissement, à l’indicateur de changement d’huile et à l’indicateur de batterie faible, et affiche un message d’alerte correspondant. Si plusieurs messages d’alerte surviennent, l’affichage change comme suit :

HIGH TEMP →LOW FUEL →LOW BATT  
→OIL SERV

## N.B.

Appuyer sur le bouton “INFO” pour basculer entre l’affichage de ces messages d’alerte.

## Dispositif embarqué de diagnostic de pannes

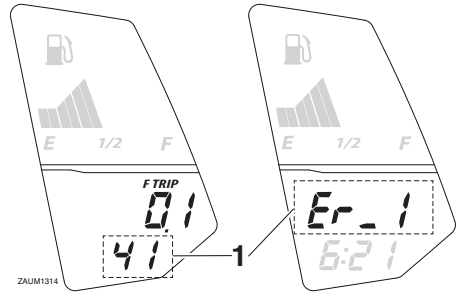

1. Affichage du code d’erreur

Ce modèle est équipé d’un système embarqué de diagnostic de pannes surveillant divers circuits électriques.

Lorsqu’un problème est détecté dans un de ces circuits, le témoin d’alerte de panne moteur s’allume et l’écran affiche un code d’erreur.

Quand l’écran affiche un code d’erreur, noter le nombre, puis faire contrôler le véhicule par un concessionnaire Yamaha.

FCA11591

## ATTENTION

**Quand l’écran affiche un code d’erreur, il convient de faire contrôler le véhicule le plus rapidement possible afin d’éviter tout endommagement du moteur.**



## Contacteurs à la poignée

FAU1234H

### Gauche

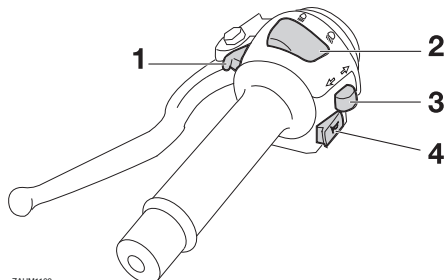

ZAUM1162

1. Contacteur d'appel de phare "☰/☉"
2. Inverseur feu de route/feu de croisement "☰/☷"
3. Contacteur des clignotants "↔/↔"
4. Contacteur d'avertisseur "📢"

### Droite

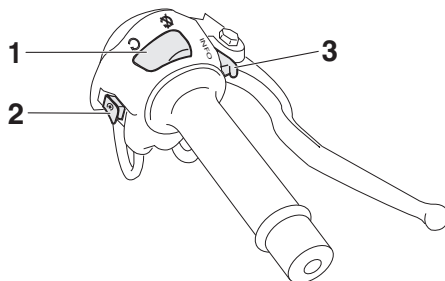

ZAUM1163

1. Coupe-circuit du moteur "○/⊗"
2. Contacteur du démarreur "🌀"
3. Contacteur "INFO"

## Contacteur d'appel de phare "☰/☉"

FAU12381

Appuyer sur ce contacteur afin d'effectuer un appel de phare.

## Inverseur feu de route/feu de croisement "☰/☷"

FAU12401

Placer ce contacteur sur "☰" pour allumer le feu de route et sur "☷" pour allumer le feu de croisement.

## Contacteur des clignotants "↔/↔"

FAU12461

Pour signaler un virage à droite, pousser ce contacteur vers la position "↔". Pour signaler un virage à gauche, pousser ce contacteur vers la position "↔". Une fois relâché, le contacteur retourne à sa position centrale. Pour éteindre les clignotants, appuyer sur le contacteur après que celui-ci est revenu à sa position centrale.

## Contacteur d'avertisseur "📢"

FAU12501

Appuyer sur ce contacteur afin de faire retentir l'avertisseur.

## Coupe-circuit du moteur "○/⊗"

FAU12661

Placer ce contacteur sur "○" avant de mettre le moteur en marche. En cas d'urgence, comme par exemple, lors d'une chute ou d'un blocage de câble des gaz, placer ce contacteur sur "⊗" afin de couper le moteur.

## Contacteur du démarreur "🌀"

FAU12713

Appuyer sur ce contacteur afin de lancer le moteur à l'aide du démarreur. Avant de mettre le moteur en marche, il convient de lire les instructions de mise en marche figurant à la page 5-2.

Le témoin d'alerte de panne du moteur et le témoin d'alerte du système ABS (modèle ABS uniquement) peuvent s'allumer lorsque la clé de contact est tournée sur la position "ON" et lorsque le contacteur du démarreur est actionné, mais cela n'indique pas une panne.

FAU44712

## Contacteur d'informations "INFO"

FAUM3451

Ce contacteur permet d'effectuer des sélections dans l'écran de fonctions du bloc de compteurs multifonctions et d'activer ou de désactiver le témoin d'alerte de régime

# Commandes et instruments

élevé. (Voir page 3-3 pour plus d'informations sur le bloc de compteurs multifonctions et page 3-3 pour plus d'informations sur le témoin d'alerte de régime élevé du compte-tours.)

3

## Levier d'embrayage

FAU12822

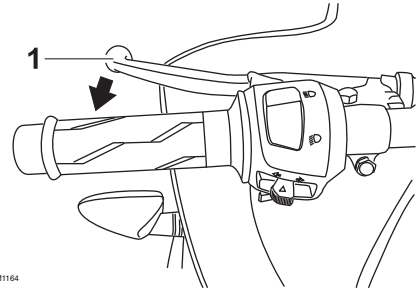

ZAUM1164

### 1. Levier d'embrayage

Le levier d'embrayage se trouve sur la poignée gauche du guidon. Pour débrayer, tirer le levier vers la poignée. Pour embrayer, relâcher le levier. Un fonctionnement en douceur s'obtient en tirant le levier rapidement et en le relâchant lentement.

Le levier d'embrayage est équipé d'un contacteur d'embrayage, qui est un composant du circuit du coupe-circuit d'allumage. (Voir page 3-20.)

## Sélecteur au pied

FAU12872

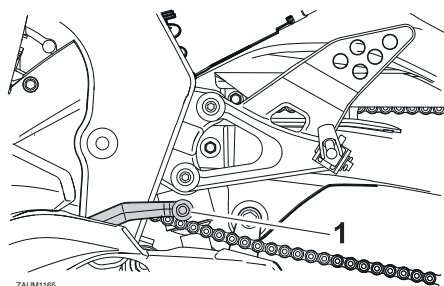

1. Sélecteur

Le sélecteur est situé du côté gauche de la moto et s'utilise conjointement avec le levier d'embrayage lors du changement des 6 vitesses à prise constante dont la boîte de vitesses est équipée.

## Levier de frein

FAU12892

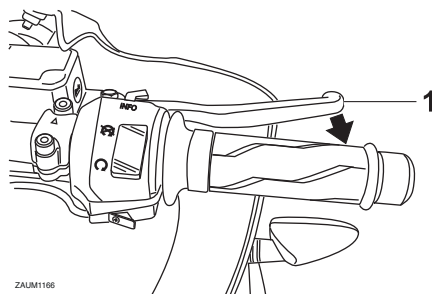

1. Levier de frein

Le levier de frein est situé du côté droit du guidon. Pour actionner le frein avant, tirer le levier vers la poignée des gaz.

## Pédale de frein

FAU12944

FAU60021

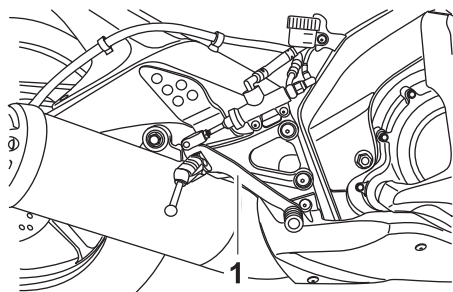

1. Pédale de frein

La pédale de frein est située du côté droit de la moto. Pour actionner le frein arrière, appuyer sur la pédale de frein.

## Système ABS (pour les modèles équipés de l'ABS)

Le système d'antiblocage des roues de Yamaha fait appel à un contrôle électronique agissant indépendamment sur la roue avant et arrière.

Utiliser les freins avec système ABS comme des freins traditionnels. Si le système ABS est activé, des vibrations peuvent se faire ressentir au levier de frein ou à la pédale de frein. Dans ce cas, continuer à utiliser les freins et laisser le système ABS fonctionner ; ne pas "pomper" sur les freins au risque de réduire l'efficacité de freinage.

FWA16051

### **AVERTISSEMENT**

**Toujours conserver une distance suffisante par rapport au véhicule qui précède et de s'adapter à la vitesse du trafic même avec un système ABS.**

- **Le système ABS est plus efficace sur des distances de freinage plus longues.**
- **Sur certaines surfaces (routes accidentées ou recouvertes de graviers), un véhicule équipé du système ABS peut requérir une distance de freinage plus longue qu'un véhicule sans système ABS.**

Le système ABS est contrôlé par un bloc de commande électronique (ECU). En cas de panne du système, le freinage se fait de façon conventionnelle.

### **N.B.**

- Le système ABS effectue un test d'auto-diagnostic à chaque fois que le véhicule démarre lorsque la clé de contact est tournée à la position "ON" et que la vitesse atteint une vitesse de 10 km/h (6 mi/h). Durant ce test, un "claquement" est audible dans le modulateur de pression et une vibration

est ressentie au niveau du levier ou de la pédale de frein dès qu'ils sont actionnés. Ces phénomènes sont donc normaux et n'indiquent pas une défaillance.

- Ce système ABS dispose d'un mode de test produisant des vibrations au levier ou à la pédale de frein lorsque le système fonctionne. Des outils spéciaux sont toutefois nécessaires. Il convient donc de s'adresser à un concessionnaire Yamaha.

FAUM2082

## Bouchon du réservoir de carburant

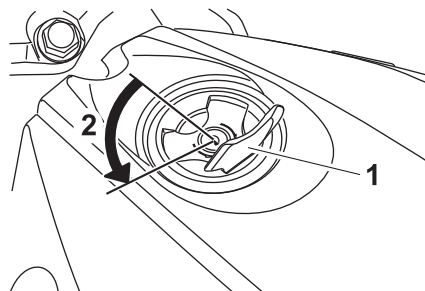

1. Cache-serrure du bouchon de réservoir de carburant
2. Déverrouiller.

### ATTENTION

FCA20100

Veiller à ne pas endommager le capteur de roue ou son rotor ; dans le cas contraire, l'ABS subira des dysfonctionnements.

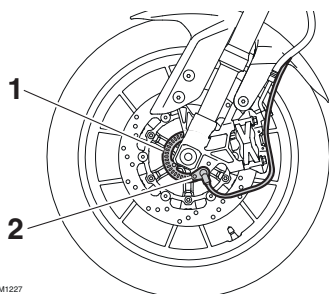

ZALM1227

1. Rotor de capteur de roue avant
2. Capteur de roue avant

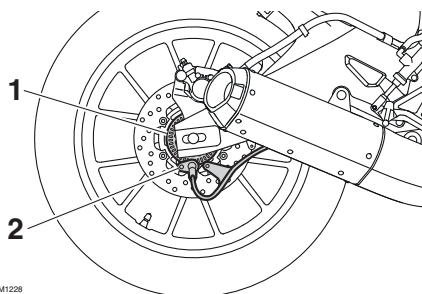

ZALM1228

1. Rotor de capteur de roue arrière
2. Capteur de roue arrière

## Retrait du bouchon du réservoir de carburant

1. Ouvrir le cache-serrure du bouchon de réservoir de carburant.
2. Introduire la clé dans la serrure, puis la tourner de 1/4 de tour dans le sens inverse des aiguilles d'une montre. Le bouchon est déverrouillé et peut être retiré.

## Mise en place du bouchon du réservoir de carburant

1. Remettre le bouchon en place, la clé étant insérée dans la serrure.
2. Tourner la clé dans le sens des aiguilles d'une montre jusqu'à sa position d'origine, puis la retirer.
3. Refermer le cache de la serrure.

### N.B.

Le bouchon ne peut être remis en place que si la clé se trouve dans la serrure. De plus, la clé ne peut être retirée que si le bouchon est correctement en place et verrouillé.

## **! AVERTISSEMENT**

S'assurer que le bouchon du réservoir de carburant est remis correctement en place avant de démarrer. Une fuite de carburant constitue un risque d'incendie.

## Carburant

S'assurer que le niveau d'essence est suffisant.

## **! AVERTISSEMENT**

L'essence et les vapeurs d'essence sont extrêmement inflammables. Pour limiter les risques d'incendies et d'explosions, et donc de blessures, lors des ravitaillements, il convient de suivre ces instructions.

1. Avant de faire le plein, couper le moteur et s'assurer que personne n'a enfourché le véhicule. Ne jamais effectuer le plein à proximité d'étincelles, de flammes ou d'autres sources de chaleur, telles que les chauffe-eau et séchoirs, et surtout, ne pas fumer.
2. Ne pas remplir le réservoir de carburant à l'excès. Ne pas remplir au-delà du fond du tube de remplissage. Comme le carburant se dilate en se réchauffant, du carburant risque de s'échapper du réservoir sous l'effet de la chaleur du moteur ou du soleil.

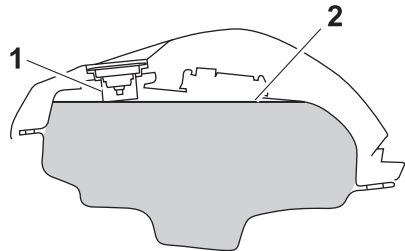

1. Tube de remplissage du réservoir de carburant
2. Niveau de carburant maximum
3. Essuyer immédiatement toute coulure de carburant. **ATTENTION : Essuyer immédiatement toute coulure de carburant à l'aide d'un chiffon propre, sec et doux. En effet, le car-**

**burant risque d'abîmer les surfaces peintes ou les pièces en plastique.**

[FCA10072]

4. Bien veiller à fermer correctement le bouchon du réservoir de carburant.

FWA15152

## **AVERTISSEMENT**

**L'essence est délétère et peut provoquer blessures ou la mort. Manipuler l'essence avec prudence. Ne jamais siphonner de l'essence avec la bouche. En cas d'ingestion d'essence, d'inhalation importante de vapeur d'essence ou d'éclaboussure dans les yeux, consulter immédiatement un médecin. En cas d'éclaboussure d'essence sur la peau, se laver immédiatement à l'eau et au savon. En cas d'éclaboussure d'essence sur les vêtements, changer immédiatement de vêtements.**

FAU54602

### **Carburant recommandé :**

Essence super sans plomb (essence-alcool (E10) acceptable)

### **Capacité du réservoir de carburant :**

11.5 L (3.04 US gal, 2.53 Imp.gal)

### **Quantité de la réserve à l'allumage du témoin d'alerte du niveau de carburant :**

3.0 L (0.79 US gal, 0.66 Imp.gal)

FCA11401

## **ATTENTION**

**Utiliser uniquement de l'essence sans plomb. L'utilisation d'essence avec plomb endommagerait gravement certaines pièces du moteur, telles que les soupapes, les segments, ainsi que le système d'échappement.**

Ce moteur Yamaha fonctionne à l'essence super sans plomb d'un indice d'octane recherche de 95 minimum. Si des cognements ou cliquetis surviennent, changer de

marque d'essence. L'essence sans plomb prolonge la durée de service des bougies et réduit les frais d'entretien.

### **Carburants essence-alcool**

Il existe deux types de carburants essence-alcool : l'un à l'éthanol et l'autre au méthanol. Le carburant à l'éthanol peut être utilisé lorsque la concentration en éthanol ne dépasse pas 10 % (E10). Yamaha déconseille l'utilisation de carburant au méthanol. En effet, celui-ci risque d'endommager le système d'alimentation en carburant ou de modifier le comportement du véhicule.

## Pot catalytique

Le système d'échappement de ce véhicule est équipé d'un pot catalytique.

FWA10863

### **AVERTISSEMENT**

Le système d'échappement est brûlant lorsque le moteur a tourné. Pour éviter tout risque d'incendie et de brûlures :

- Ne pas garer le véhicule à proximité d'objets ou matériaux posant un risque d'incendie, tel que de l'herbe ou d'autres matières facilement inflammables.
- Garer le véhicule de façon à limiter les risques que des piétons ou des enfants touchent le circuit d'échappement brûlant.
- S'assurer que le système d'échappement est refroidi avant d'effectuer tout travail sur le véhicule.
- Ne pas faire tourner le moteur au ralenti pour plus de quelques minutes. Un ralenti prolongé pourrait provoquer une accumulation de chaleur.

FCA10702

### **ATTENTION**

Utiliser uniquement de l'essence sans plomb. L'utilisation d'essence avec plomb va endommager irrémédiablement le pot catalytique.

## Selle du pilote

### Dépose de la selle du pilote

1. Introduire la clé dans la serrure de la selle, puis la tourner dans le sens des aiguilles d'une montre.

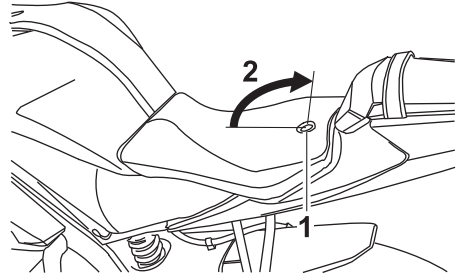

1. Serrure de selle
2. Ouvrir.

2. Tirer sur la selle du pilote afin de la déposer.

### Mise en place de la selle du pilote

1. Insérer la patte de fixation à l'avant de la selle dans le support de selle, comme illustré.

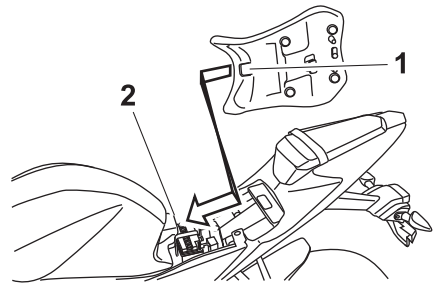

1. Patte de fixation
2. Support de selle

2. Appuyer ensuite sur l'arrière de la selle du pilote afin de la refermer correctement.
3. Tourner la clé dans le sens inverse des aiguilles d'une montre, puis la retirer.



**N.B.** \_\_\_\_\_

Bien veiller à ce que la selle soit correctement en place avant de démarrer.

---

**Béquille latérale**

La béquille latérale est située sur le côté gauche du cadre. Relever ou déployer la béquille latérale avec le pied tout en maintenant le véhicule à la verticale.

**N.B.** \_\_\_\_\_

Le contacteur intégré à la béquille latérale fait partie du circuit du coupe-circuit d'allumage, qui coupe l'allumage dans certaines situations. (Pour plus d'explications au sujet du coupe-circuit d'allumage, se reporter à la section suivante.)

---

**AVERTISSEMENT** \_\_\_\_\_

**Ne pas rouler la béquille latérale déployée ou ne se relevant pas correctement. Celle-ci pourrait toucher le sol et distraire le pilote, qui pourrait perdre le contrôle du véhicule. Le circuit du coupe-circuit d'allumage de Yamaha permet de rappeler au pilote qu'il doit relever la béquille latérale avant de se mettre en route. Il convient donc de contrôler régulièrement ce système et de le faire réparer par un concessionnaire Yamaha en cas de mauvais fonctionnement.**

---

## Coupe-circuit d'allumage

Le circuit du coupe-circuit d'allumage, qui comprend les contacteurs de béquille latérale, d'embrayage et de point mort, remplit les fonctions suivantes.

- Il empêche la mise en marche du moteur lorsqu'une vitesse est engagée et que la béquille latérale est relevée mais que le levier d'embrayage n'est pas actionné.
- Il empêche la mise en marche du moteur lorsqu'une vitesse est engagée et que le levier d'embrayage est actionné mais que la béquille latérale n'a pas été relevée.
- Il coupe le moteur lorsqu'une vitesse est engagée et que l'on déploie la béquille latérale.

Contrôler régulièrement le fonctionnement du circuit du coupe-circuit d'allumage en effectuant le procédé suivant.

Le moteur étant coupé :

1. Déployer la béquille latérale.
2. S'assurer que le coupe-circuit du moteur est à la position "○".
3. Mettre le contact.
4. Mettre la boîte de vitesses au point mort.
5. Appuyer sur le contacteur du démarreur.

**Le moteur démarre-t-il ?**

**⚠ AVERTISSEMENT**

**Si un mauvais fonctionnement est constaté, faire contrôler le circuit par un concessionnaire Yamaha avant de démarrer.**

OUI                  NON

Le contacteur de point mort pourrait ne pas fonctionner correctement.  
**Ne pas rouler** avant d'avoir fait contrôler la moto par un concessionnaire Yamaha.

Le moteur tournant toujours :

6. Relever la béquille latérale.
7. Actionner le levier d'embrayage afin de débrayer le moteur.
8. Engager une vitesse.
9. Déployer la béquille latérale.

**Le moteur cale-t-il ?**

OUI                  NON

Le contacteur de béquille latérale pourrait ne pas fonctionner correctement.  
**Ne pas rouler** avant d'avoir fait contrôler la moto par un concessionnaire Yamaha.

Après que le moteur a calé :

10. Relever la béquille latérale.
11. Actionner le levier d'embrayage afin de débrayer le moteur.
12. Appuyer sur le contacteur du démarreur.

**Le moteur démarre-t-il ?**

OUI                  NON

Le contacteur d'embrayage pourrait ne pas fonctionner correctement.  
**Ne pas rouler** avant d'avoir fait contrôler la moto par un concessionnaire Yamaha.

Le circuit est en ordre. **La moto peut être utilisée.**

# Pour la sécurité – contrôles avant utilisation

FAU63440

Toujours effectuer ces contrôles avant chaque départ afin de s'assurer que le véhicule peut être conduit en toute sécurité. Toujours respecter les procédés et intervalles de contrôle et d'entretien figurant dans ce Manuel du propriétaire.

FWA11152

## AVERTISSEMENT

**L'omission du contrôle ou de l'entretien correct du véhicule augmente les risques d'accident ou d'endommagement. Ne pas conduire le véhicule en cas de détection d'un problème. Si le problème ne peut être résolu en suivant les procédés repris dans ce manuel, faire contrôler le véhicule par un concessionnaire Yamaha.**

Contrôler les points suivants avant de mettre le moteur en marche :

ÉLÉMENTS	CONTRÔLES	PAGES
<b>Carburant</b>	<ul style="list-style-type: none"><li>• Contrôler le niveau de carburant dans le réservoir.</li><li>• Refaire le plein de carburant si nécessaire.</li><li>• S'assurer de l'absence de fuite au niveau des durites d'alimentation.</li></ul>	3-16
<b>Huile moteur</b>	<ul style="list-style-type: none"><li>• Contrôler le niveau d'huile du moteur.</li><li>• Si nécessaire, ajouter l'huile du type recommandé jusqu'au niveau spécifié.</li><li>• S'assurer de l'absence de fuites d'huile.</li></ul>	6-11
<b>Liquide de refroidissement</b>	<ul style="list-style-type: none"><li>• Contrôler le niveau du liquide de refroidissement dans le vase d'expansion.</li><li>• Si nécessaire, ajouter du liquide de refroidissement du type recommandé jusqu'au niveau spécifié.</li><li>• Contrôler le circuit de refroidissement et s'assurer de l'absence de toute fuite.</li></ul>	6-14
<b>Frein avant</b>	<ul style="list-style-type: none"><li>• Contrôler le fonctionnement.</li><li>• Faire purger le circuit hydraulique par un concessionnaire Yamaha en cas de sensation de mollesse.</li><li>• Contrôler l'usure des plaquettes de frein.</li><li>• Remplacer si nécessaire.</li><li>• Contrôler le niveau du liquide dans le réservoir.</li><li>• Si nécessaire, ajouter du liquide de frein du type spécifié jusqu'au niveau spécifié.</li><li>• Contrôler le circuit hydraulique et s'assurer de l'absence de toute fuite.</li></ul>	6-24, 6-25
<b>Frein arrière</b>	<ul style="list-style-type: none"><li>• Contrôler le fonctionnement.</li><li>• Faire purger le circuit hydraulique par un concessionnaire Yamaha en cas de sensation de mollesse.</li><li>• Contrôler l'usure des plaquettes de frein.</li><li>• Remplacer si nécessaire.</li><li>• Contrôler le niveau du liquide dans le réservoir.</li><li>• Si nécessaire, ajouter du liquide de frein du type spécifié jusqu'au niveau spécifié.</li><li>• Contrôler le circuit hydraulique et s'assurer de l'absence de toute fuite.</li></ul>	6-24, 6-25

# Pour la sécurité – contrôles avant utilisation

ÉLÉMENTS	CONTRÔLES	PAGES
<b>Embrayage</b>	<ul style="list-style-type: none"> <li>• Contrôler le fonctionnement.</li> <li>• Lubrifier le câble si nécessaire.</li> <li>• Contrôler la garde au levier.</li> <li>• Remplacer si nécessaire.</li> </ul>	6-21
<b>Poignée des gaz</b>	<ul style="list-style-type: none"> <li>• S'assurer du fonctionnement en douceur.</li> <li>• Contrôler la garde de la poignée des gaz.</li> <li>• Si nécessaire, faire régler la garde de la poignée des gaz et lubrifier le câble et le boîtier de la poignée des gaz par un concessionnaire Yamaha.</li> </ul>	6-17, 6-29
<b>Câbles de commande</b>	<ul style="list-style-type: none"> <li>• S'assurer du fonctionnement en douceur.</li> <li>• Lubrifier si nécessaire.</li> </ul>	6-29
<b>Chaîne de transmission</b>	<ul style="list-style-type: none"> <li>• Contrôler la tension de la chaîne.</li> <li>• Remplacer si nécessaire.</li> <li>• Contrôler l'état de la chaîne.</li> <li>• Lubrifier si nécessaire.</li> </ul>	6-27, 6-28
<b>Roues et pneus</b>	<ul style="list-style-type: none"> <li>• S'assurer de l'absence d'endommagement.</li> <li>• Contrôler l'état des pneus et la profondeur des sculptures.</li> <li>• Contrôler la pression de gonflage.</li> <li>• Corriger si nécessaire.</li> </ul>	6-18, 6-21
<b>Pédale de frein</b>	<ul style="list-style-type: none"> <li>• S'assurer du fonctionnement en douceur.</li> <li>• Si nécessaire, lubrifier les points pivots.</li> </ul>	6-30
<b>Levier de frein et d'embrayage</b>	<ul style="list-style-type: none"> <li>• S'assurer du fonctionnement en douceur.</li> <li>• Si nécessaire, lubrifier les points pivots.</li> </ul>	6-30
<b>Béquille latérale</b>	<ul style="list-style-type: none"> <li>• S'assurer du fonctionnement en douceur.</li> <li>• Lubrifier le pivot si nécessaire.</li> </ul>	6-31
<b>Attaches du cadre</b>	<ul style="list-style-type: none"> <li>• S'assurer que tous les écrous et vis sont correctement serrés.</li> <li>• Serrer si nécessaire.</li> </ul>	—
<b>Instruments, éclairage, signalisation et contacteurs</b>	<ul style="list-style-type: none"> <li>• Contrôler le fonctionnement.</li> <li>• Corriger si nécessaire.</li> </ul>	—
<b>Contacteur de béquille latérale</b>	<ul style="list-style-type: none"> <li>• Contrôler le fonctionnement du coupe-circuit d'allumage.</li> <li>• En cas de mauvais fonctionnement, faire contrôler le véhicule par un concessionnaire Yamaha.</li> </ul>	3-19
<b>Batterie</b>	<ul style="list-style-type: none"> <li>• Contrôler le niveau du liquide.</li> <li>• Remplir d'eau distillée si nécessaire.</li> </ul>	6-33

# Utilisation et conseils importants concernant le pilotage

---

FAU15952

FAU48021

Lire attentivement ce manuel afin de se familiariser avec toutes les commandes. Si l'explication d'une commande ou d'une fonction pose un problème, consulter un concessionnaire Yamaha.

FWA10272

## **AVERTISSEMENT**

**Une mauvaise connaissance des commandes peut entraîner une perte de contrôle, qui pourrait se traduire par un accident et des blessures.**

---

## **N.B.** \_\_\_\_\_

Ce modèle est équipé d'un capteur de sécurité de chute permettant de couper le moteur en cas d'un renversement. Dans ce cas, l'écran multifonction affiche le code d'erreur 30. Il ne s'agit pas d'une défaillance. Tourner la clé sur "OFF", puis sur "ON" pour effacer le code d'erreur. Si le contact n'est pas coupé au préalable, le moteur se lance mais ne se met pas en marche lors de l'actionnement du bouton du démarreur.

---

## Démarrage du moteur

Afin que le coupe-circuit d'allumage n'entre pas en action, il faut qu'une des conditions suivantes soit remplie :

- La boîte de vitesses doit être au point mort.
- Une vitesse doit être engagée, le levier d'embrayage actionné et la béquille latérale relevée.

Se référer à la page 3-20 pour plus de détails.

1. Tourner la clé sur "ON" et s'assurer que le coupe-circuit du moteur est à la position "○".

Les témoins et les témoins d'alerte suivants doivent s'allumer pendant quelques secondes, puis s'éteindre.

- Témoin du point mort
- Témoin des clignotants
- Témoin de feu de route
- Témoin d'alerte de panne du moteur
- Témoin d'alerte du niveau de carburant
- Témoin d'alerte de régime élevé du compte-tours

FCA11834

### ATTENTION

**Si un témoin ne s'allume pas lorsque la clé de contact est tournée sur "ON" ou si un témoin ne s'éteint pas par la suite, se reporter à la page 3-2 et effectuer le contrôle de son circuit.**

Pour les modèles équipés d'ABS :

Le témoin d'alerte du système ABS doit s'allumer lorsque le contacteur à clé est tourné en position "ON" et s'éteindre lorsque la vitesse atteint ou dépasse 10 km/h (6 mi/h).

### ATTENTION

**Si le témoin d'alerte du système ABS ne s'allume pas et s'éteint comme expliqué ci-dessus, se reporter à la page 3-2 et effectuer le contrôle du circuit du témoin d'alerte.**

2. Mettre la boîte de vitesses au point mort. Le témoin de point mort devrait s'allumer. Dans le cas contraire, faire contrôler le circuit électrique par un concessionnaire Yamaha.
3. Appuyer sur le contacteur du démarreur pour mettre le moteur en marche. Si le moteur ne se met pas en marche, relâcher le contacteur du démarreur, puis attendre quelques secondes avant de faire un nouvel essai. Chaque essai de mise en marche doit être aussi court que possible afin d'économiser l'énergie de la batterie. Ne pas actionner le démarreur pendant plus de 10 secondes d'affilée.

FCA11043

### ATTENTION

**En vue de prolonger la durée de service du moteur, ne jamais accélérer à l'excès tant que le moteur est froid !**

# Utilisation et conseils importants concernant le pilotage

FAU16673

## Passage des vitesses

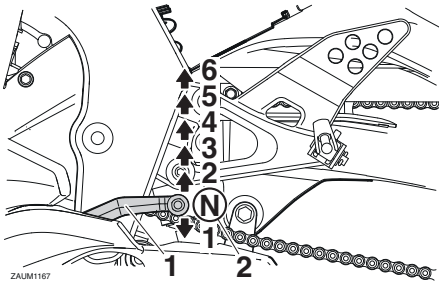

1. Sélecteur
2. Point mort

La boîte de vitesses permet de contrôler la puissance du moteur disponible lors des démarrages, accélérations, montées des côtes, etc.

Les positions du sélecteur sont indiquées sur l'illustration.

### N.B.

Pour passer au point mort, enfoncer le sélecteur à plusieurs reprises jusqu'à ce qu'il arrive en fin de course, puis le relever légèrement.

FCA10261

## ATTENTION

- Ne pas rouler trop longtemps en roue libre lorsque le moteur est coupé et ne pas remorquer la moto sur de longues distances, même lorsque la boîte de vitesses est au point mort. En effet, son graissage ne s'effectue correctement que lorsque le moteur tourne. Un graissage insuffisant risque d'endommager la boîte de vitesses.
- Toujours débrayer avant de changer de vitesse afin d'éviter d'endommager le moteur, la boîte de vitesses et la transmission, qui ne

sont pas conçus pour résister au choc infligé par un passage en force des vitesses.



## Comment réduire sa consommation de carburant

La consommation de carburant dépend dans une grande mesure du style de conduite. Suivre les conseils suivants en vue d'économiser le carburant :

- Passer sans tarder aux rapports supérieurs et éviter les régimes très élevés lors des accélérations.
- Ne pas donner de gaz en rétrogradant et éviter d'emballer le moteur à vide.
- Couper le moteur au lieu de le laisser tourner longtemps au ralenti (ex. : embouteillages, feux de signalisation, passages à niveau).

## Rodage du moteur

Les premiers 1000 km (600 mi) constituent la période la plus importante de la vie du moteur. C'est pourquoi il est indispensable de lire attentivement ce qui suit.

Le moteur étant neuf, il faut éviter de le soumettre à un effort excessif pendant les premiers 1000 km (600 mi). Les pièces mobiles du moteur doivent s'user et se roder mutuellement pour obtenir les jeux de marche corrects. Pendant cette période, éviter de conduire à pleins gaz de façon prolongée et éviter tout excès susceptible de provoquer la surchauffe du moteur.

### 0–500 km (0–300 mi)

Éviter l'utilisation prolongée à plus de 6000 tr/mn.

Après chaque heure d'utilisation, laisser refroidir le moteur pendant cinq à dix minutes.

Varié la vitesse du véhicule de temps à autre. Ne pas rouler continuellement à la même ouverture des gaz.

### 500–1000 km (300–600 mi)

Éviter l'utilisation prolongée à plus de 8000 tr/mn.

Changer de rapport librement mais ne jamais accélérer à fond. **ATTENTION : Changer l'huile moteur, remplacer l'élément ou la cartouche du filtre à huile et nettoyer la crépine d'huile après 1000 km (600 mi) d'utilisation.** [FCA10322]

### 1000 km (600 mi) et au-delà

Le rodage est terminé et l'on peut rouler normalement.

## **ATTENTION**

- **Ne jamais faire fonctionner le moteur dans la zone rouge du compte-tours.**
  - **Si un problème quelconque survient au moteur durant la période de rodage, consulter immédiatement un concessionnaire Yamaha.**
- 

## **Stationnement**

Pour stationner le véhicule, couper le moteur, puis retirer la clé de contact.



## **AVERTISSEMENT**

- **Comme le moteur et le système d'échappement peuvent devenir brûlants, il convient de se garer de façon à ce que les piétons ou les enfants ne puissent toucher facilement ces éléments et s'y brûler.**
  - **Ne pas garer le véhicule dans une descente ou sur un sol meuble, car il pourrait facilement se renverser, ce qui augmenterait les risques de fuite de carburant et d'incendie.**
  - **Ne pas se garer à proximité d'herbe ou d'autres matériaux inflammables, car ils présentent un risque d'incendie.**
-

# Entretiens et réglages périodiques

FAU17246

La réalisation des contrôles et entretiens, réglages et lubrifications périodiques permet de garantir le meilleur rendement possible et contribue hautement à la sécurité de conduite. La sécurité est l'impératif numéro un du bon motocycliste. Les points de contrôle, réglage et lubrification principaux du véhicule sont expliqués aux pages suivantes.

Les fréquences données dans le tableau des entretiens périodiques s'entendent pour la conduite dans des conditions normales. Le propriétaire devra donc adapter les fréquences préconisées et éventuellement les raccourcir en fonction du climat, du terrain, de la situation géographique et de l'usage qu'il fait de son véhicule.

FWA10322

## AVERTISSEMENT

L'omission d'entretiens ou l'utilisation de techniques d'entretien incorrectes peut accroître les risques de blessures, voire de mort, pendant un entretien ou l'utilisation du véhicule. Si l'on ne maîtrise pas les techniques d'entretien du véhicule, ce travail doit être confié à un concessionnaire Yamaha.

FWA15123

## AVERTISSEMENT

Couper le moteur avant d'effectuer tout entretien, sauf si autrement spécifié.

- Les pièces mobiles d'un moteur en marche risquent de happer un membre ou un vêtement et les éléments électriques de provoquer décharges et incendies.
- Effectuer un entretien en laissant tourner le moteur peut entraîner traumatismes oculaires, brûlures, incendies et intoxications par monoxyde de carbone pouvant provoquer la mort. Se reporter à la page

1-2 pour plus d'informations concernant le monoxyde de carbone.

FWA15461

## AVERTISSEMENT

Les disques, étriers, tambours et garnitures de frein peuvent devenir très chauds lors de leur utilisation. Pour éviter tout risque de brûlures, laisser refroidir les éléments de frein avant de les toucher.

# Entretiens et réglages périodiques

FAU17303

FAU17362

Le but des entretiens du système antipollution ne se limite pas à réduire la pollution atmosphérique, ils permettent aussi d'assurer un rendement et un fonctionnement optimaux du moteur. Les entretiens relatifs au système de contrôle des gaz d'échappement sont regroupés dans un tableau d'entretiens périodiques séparé. La personne qui effectue ces entretiens doit avoir accès à des données techniques spécialisées et doit posséder les connaissances et l'outillage nécessaires. L'entretien, le remplacement et les réparations des organes du système de contrôle des gaz d'échappement peuvent être effectués par tout mécanicien professionnel. Les concessionnaires Yamaha possèdent la formation technique et l'outillage requis pour mener à bien ces entretiens.

## Trousse de réparation

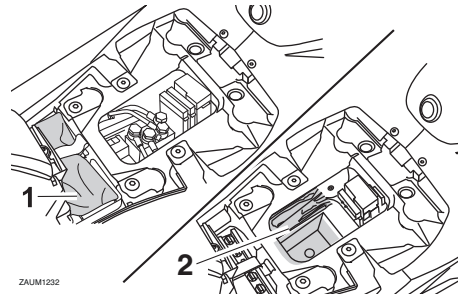

1. Trousse de réparation (pour les modèles équipés d'ABS)
2. Trousse de réparation

La trousse de réparation se trouve sous la selle du pilote. (Voir page 3-18.)

Les informations données dans ce manuel et les outils de la trousse de réparation sont destinés à fournir au propriétaire les moyens nécessaires pour effectuer l'entretien préventif et les petites réparations. Cependant d'autres outils, comme une clé dynamométrique, peuvent être nécessaires pour effectuer correctement certains entretiens.

### **N.B.**

Si l'on ne dispose pas des outils ou de l'expérience nécessaires pour mener un travail à bien, il faut le confier à un concessionnaire Yamaha.

# Entretiens et réglages périodiques

FAU46872

## N.B.

- Il n'est pas nécessaire d'effectuer le contrôle annuel lorsqu'on a effectué un contrôle périodique dans l'année (les distances sont exprimées en milles pour le R.-U.).
- À partir de 30000 km (17500 mi), effectuer les entretiens en reprenant les fréquences depuis 6000 km (3500 mi).
- L'entretien des éléments repérés d'un astérisque ne peut être mené à bien sans les données techniques, les connaissances et l'outillage adéquats, et doit être confié à un concessionnaire Yamaha.

FAU69210

## Entretiens périodiques du système de contrôle des gaz d'échappement

N°	ÉLÉMENTS	CONTRÔLES OU ENTRETIENS À EFFECTUER	DISTANCE AU COMPTEUR					CONTRÔLE ANNUEL
			X 1000 km					
			1	6	12	18	24	
X 1000 mi			0.6	3.5	7	10.5	14	
1	* Canalisations de carburant	<ul style="list-style-type: none"> <li>• S'assurer que les durites d'alimentation ne sont ni craquelées ni autrement endommagées.</li> </ul>		√	√	√	√	√
2	Bougie	<ul style="list-style-type: none"> <li>• Contrôler l'état.</li> <li>• Nettoyer et corriger l'écartement des électrodes.</li> </ul>		√		√		
		<ul style="list-style-type: none"> <li>• Remplacer.</li> </ul>			√		√	
3	* Soupapes	<ul style="list-style-type: none"> <li>• Contrôler le jeu aux soupapes.</li> <li>• Régler.</li> </ul>		√	√	√	√	
4	* Injection de carburant	<ul style="list-style-type: none"> <li>• Contrôler le régime de ralenti du moteur.</li> </ul>		√	√	√	√	√

# Entretiens et réglages périodiques

FAU69250

## Tableau des entretiens et graissages périodiques

N°	ÉLÉMENTS	CONTRÔLES OU ENTRETIENS À EFFECTUER	DISTANCE AU COMPTEUR					CONTRÔLE ANNUEL		
			X 1000 km							
			1	6	12	18	24			
X 1000 mi					0.6	3.5	7	10.5	14	
1	* Élément du filtre à air	• Nettoyer.		√		√				
		• Remplacer.			√		√			
2	Tube de vidange du filtre à air	• Nettoyer.	√	√	√	√	√			
3	* Batterie	• Contrôler le niveau et la densité de l'électrolyte. • S'assurer de l'acheminement correct de la durite de mise à l'air.		√	√	√	√	√	√	
4	Embrayage	• Contrôler le fonctionnement. • Régler.	√	√	√	√	√			
5	* Frein avant	• Contrôler le fonctionnement, le niveau de liquide et s'assurer de l'absence de fuite.	√	√	√	√	√	√	√	
		• Remplacer les plaquettes de frein.	Quand la limite est atteinte.							
6	* Frein arrière	• Contrôler le fonctionnement, le niveau de liquide et s'assurer de l'absence de fuite.	√	√	√	√	√	√	√	
		• Remplacer les plaquettes de frein.	Quand la limite est atteinte.							
7	* Durites de frein	• S'assurer de l'absence de craquelures ou autre endommagement. • Contrôler le cheminement et les colliers.		√	√	√	√	√	√	
		• Remplacer.	Tous les 4 ans							
8	* Liquide de frein	• Changer.	Tous les 2 ans							
9	* Roues	• Contrôler le voile et l'état.		√	√	√	√			
10	* Pneus	• Contrôler la profondeur de sculpture et l'état des pneus. • Remplacer si nécessaire. • Contrôler la pression de gonflage. • Corriger si nécessaire.		√	√	√	√	√	√	

# Entretiens et réglages périodiques

N°	ÉLÉMENTS	CONTRÔLES OU ENTRETIENS À EFFECTUER	DISTANCE AU COMPTEUR					CONTRÔLE ANNUEL		
			X 1000 km							
			1	6	12	18	24			
X 1000 mi					0.6	3.5	7	10.5	14	
11	* Roulements de roue	<ul style="list-style-type: none"> <li>• Contrôler le jeu et s'assurer de l'absence d'endommagement des roulements.</li> </ul>		√	√	√	√			
12	* Bras oscillant	<ul style="list-style-type: none"> <li>• S'assurer du bon fonctionnement et de l'absence de jeu excessif.</li> </ul>		√	√	√	√			
		<ul style="list-style-type: none"> <li>• Lubrifier à la graisse à base de savon au lithium.</li> </ul>	Tous les 24000 km (14000 mi)							
13	Chaîne de transmission	<ul style="list-style-type: none"> <li>• Contrôler la tension, l'alignement et l'état de la chaîne.</li> <li>• Régler et lubrifier abondamment la chaîne avec un lubrifiant spécial pour chaîne à joints toriques.</li> </ul>	Tous les 1000 km (600 mi) et après le nettoyage de la moto, la conduite sous la pluie ou la conduite dans des régions humides							
14	* Roulements de direction	<ul style="list-style-type: none"> <li>• S'assurer qu'ils n'ont pas de jeu et que la direction n'est pas dure.</li> </ul>	√	√	√	√	√			
		<ul style="list-style-type: none"> <li>• Lubrifier à la graisse à base de savon au lithium.</li> </ul>	Tous les 24000 km (14000 mi)							
15	* Attaches du cadre	<ul style="list-style-type: none"> <li>• S'assurer que tous les écrous et vis sont correctement serrés.</li> </ul>		√	√	√	√	√		
16	Axe de pivot de levier de frein	<ul style="list-style-type: none"> <li>• Lubrifier à la graisse silicone.</li> </ul>		√	√	√	√	√		
17	Axe de pivot de pédale de frein	<ul style="list-style-type: none"> <li>• Lubrifier à la graisse à base de savon au lithium.</li> </ul>		√	√	√	√	√		
18	Axe de pivot de levier d'embrayage	<ul style="list-style-type: none"> <li>• Lubrifier à la graisse à base de savon au lithium.</li> </ul>		√	√	√	√	√		
19	Béquille latérale	<ul style="list-style-type: none"> <li>• Contrôler le fonctionnement.</li> <li>• Lubrifier à la graisse à base de savon au lithium.</li> </ul>		√	√	√	√	√		
20	* Contacteur de béquille latérale	<ul style="list-style-type: none"> <li>• Contrôler le fonctionnement.</li> </ul>	√	√	√	√	√	√		
21	* Fourche avant	<ul style="list-style-type: none"> <li>• Contrôler le fonctionnement et s'assurer de l'absence de fuites d'huile.</li> </ul>		√	√	√	√			
22	* Combiné ressort-amortisseur	<ul style="list-style-type: none"> <li>• Contrôler le fonctionnement et s'assurer que l'amortisseur ne fuit pas.</li> </ul>		√	√	√	√			

# Entretiens et réglages périodiques

N°	ÉLÉMENTS	CONTRÔLES OU ENTRETIENS À EFFECTUER	DISTANCE AU COMPTEUR					CONTRÔLE ANNUEL
			X 1000 km					
			1	6	12	18	24	
X 1000 mi			0.6	3.5	7	10.5	14	
23	* Points pivots de bras relais et bras de raccordement de suspension arrière	• Contrôler le fonctionnement.		√	√	√	√	
		• Lubrifier à la graisse à base de savon au lithium.			√		√	
24	Huile moteur	• Changer. (Voir pages 3-9 et 6-11.)	√	Lorsque le témoin de changement d'huile cli- gnote (2000 km (1200 mi) après 1000 km [600 mi] et tous les 3000 km (1800 mi) par la suite)				
		• Contrôler le niveau d'huile et s'assurer de l'absence de fuites d'huile.	Tous les 3000 km (1800 mi)					√
25	Élément du filtre à huile moteur	• Remplacer.	√	√	√	√	√	
26	* Circuit de refroidissement	• Contrôler le niveau de liquide de refroidissement et s'assurer de l'absence de fuites de liquide.		√	√	√	√	√
		• Remplacer le liquide de refroidissement.	Tous les 3 ans					
27	* Contacteur de feu stop sur frein avant et arrière	• Contrôler le fonctionnement.	√	√	√	√	√	√
28	Pièces mobiles et câbles	• Lubrifier.		√	√	√	√	√
29	* Poignée des gaz	• Contrôler le fonctionnement. • Contrôler la garde de la poignée des gaz et la régler si nécessaire. • Lubrifier le câble et le boîtier de la poignée des gaz.		√	√	√	√	√
30	* Éclairage, signalisation et contacteurs	• Contrôler le fonctionnement. • Régler le faisceau de phare.	√	√	√	√	√	√



# Entretiens et réglages périodiques

---

FAUM2071

## N.B.

---

- Augmenter la fréquence des nettoyages du filtre à air si le véhicule est utilisé dans des zones particulièrement poussiéreuses ou humides.
  - Entretien des freins hydrauliques
    - Contrôler régulièrement le niveau du liquide de frein et, si nécessaire, faire l'appoint de liquide.
    - Changer le liquide de frein tous les deux ans.
    - Remplacer les durites de frein tous les quatre ans et lorsqu'elles sont craquelées ou endommagées.
-

# Entretiens et réglages périodiques

## Dépose et repose du cache et des carénages

FAU18732

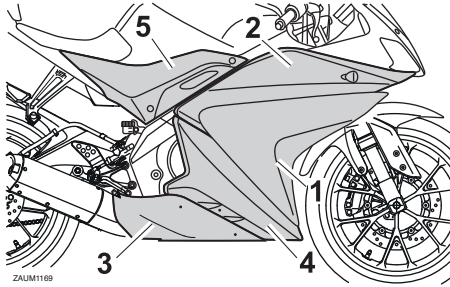

1. Carénage A
2. Carénage B
3. Carénage C
4. Carénage D
5. Cache A

6

Afin de pouvoir effectuer certains entretiens décrits dans ce chapitre, il est nécessaire de déposer le cache et carénages illustrés. Se référer à cette section à chaque fois qu'il faut déposer ou reposer un cache ou un carénage.

### Carénage A

#### Dépose du carénage

Déposer le carénage après avoir retiré ses vis.

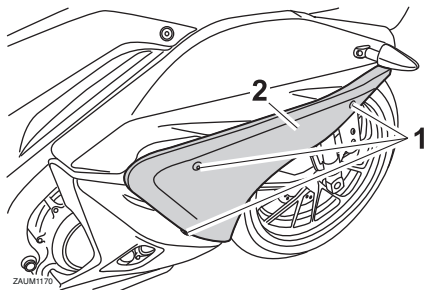

1. Vis
2. Carénage A

#### Mise en place du carénage

Remettre le carénage en place, puis reposer les vis.

### Carénage B

#### Dépose du carénage

1. Déposer le carénage A et le cache A.
2. Déposer les vis, faire glisser le carénage vers l'avant, puis le retirer.
3. Débrancher la fiche rapide de fil de cli-gnotant.

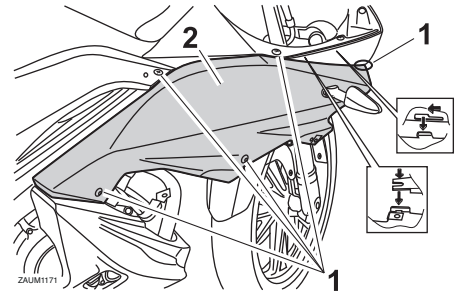

1. Vis
2. Carénage B

#### Mise en place du carénage

1. Brancher la fiche rapide de fil de cli-gnotant.
2. Loger l'ergot du carénage dans la fente, puis faire glisser ce dernier vers l'arrière.
3. Remettre les vis en place.
4. Installer le carénage A et le cache A.

### Carénage C

#### Dépose du carénage

Retirer les vis, puis retirer le carénage comme illustré.

FAU55850

# Entretiens et réglages périodiques

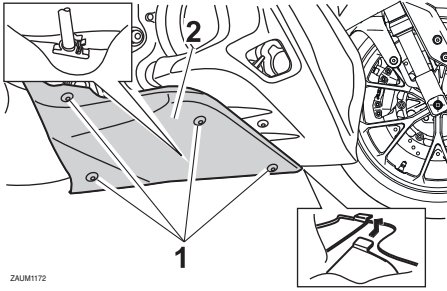

ZAUM1172

1. Vis
2. Carénage C

## Mise en place du carénage

Remettre le carénage en place, puis reposer les vis.

## Carénage D

### Dépose du carénage

1. Déposer le cache A, les carénages A, B et C.
2. Retirer les vis et les rivets démontables, puis retirer le carénage.

### N.B.

Retirer le rivet démontable après avoir enfoncé sa goupille centrale à l'aide d'un tournevis.

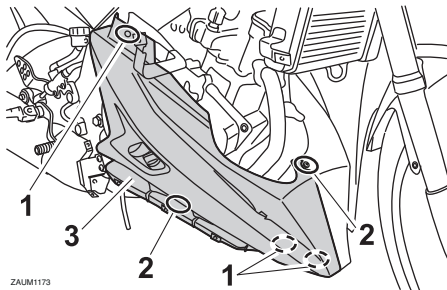

ZAUM1173

1. Rivet démontable
2. Vis
3. Carénage D

## Mise en place du carénage

1. Remettre le carénage en place, puis reposer les vis et les rivets démontables.

### N.B.

Pour remettre les rivets démontables en place, repousser leur goupille centrale de sorte qu'elle dépasse de la tête du rivet, l'insérer ensuite dans le carénage, puis enfoncer la goupille de sorte qu'elle soit au même niveau que la tête du rivet.

2. Installer les carénages C, B, A et le cache A.

FAUM2371

## Cache A

### Dépose du cache

1. Déposer la selle du pilote. (Voir page 3-18.)
2. Retirer les vis, puis déposer le cache.

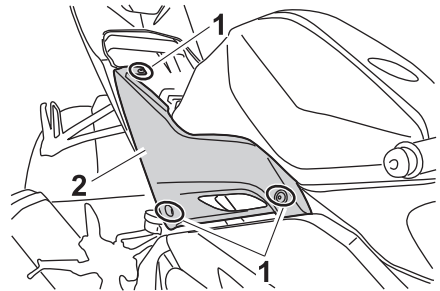

1. Vis
2. Cache A

## Mise en place du cache

1. Remettre le cache en place, puis reposer les vis.
2. Remettre la selle du pilote en place.

# Entretiens et réglages périodiques

FAU19633

## Contrôle de la bougie

La bougie est une pièce importante du moteur et son contrôle est simple. La bougie doit être démontée et contrôlée aux fréquences indiquées dans le tableau des entretiens et graissages périodiques, car la chaleur et les dépôts finissent par l'user. L'état de la bougie peut en outre révéler l'état du moteur.

## Dépose de la bougie

1. Déposer le carénage A. (Voir page 6-8.)
2. Retirer le capuchon de bougie.

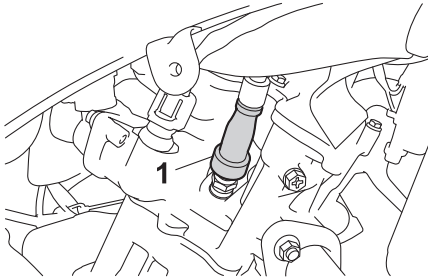

1. Capuchon de bougie
3. Déposer la bougie comme illustré, en se servant de la clé à bougie fournie dans la trousse de réparation.

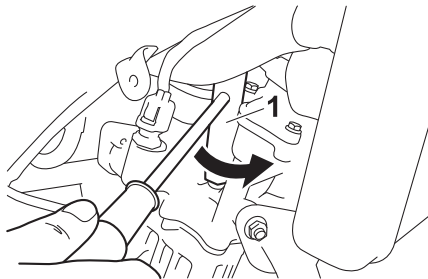

1. Clé à bougie

## Contrôle de la bougie

1. S'assurer que la couleur de la porcelaine autour de l'électrode est d'une couleur café au lait clair ou légèrement foncé, couleur idéale pour un véhicule utilisé dans des conditions normales.

## N.B.

Si la couleur de la bougie est nettement différente, le moteur pourrait présenter une anomalie. Ne jamais essayer de diagnostiquer soi-même de tels problèmes. Il est préférable de confier le véhicule à un concessionnaire Yamaha.

2. Contrôler l'usure des électrodes et la présence de dépôts de calamine ou autres. Si l'usure est excessive ou les dépôts trop importants, il convient de remplacer la bougie.

**Bougie spécifiée :**  
NGK/CR9E

## Mise en place de la bougie

1. Mesurer l'écartement des électrodes à l'aide d'un jeu de cales d'épaisseur et, si nécessaire, le corriger conformément aux spécifications.

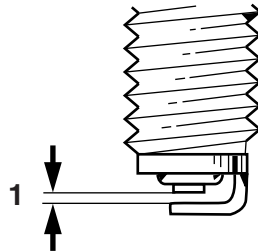

ZAJM0037

1. Écartement des électrodes

**Écartement des électrodes :**  
0.7-0.8 mm (0.028-0.031 in)

- Nettoyer la surface du joint de la bougie et ses plans de joint, puis nettoyer soigneusement les filets de bougie.
- Mettre la bougie en place à l'aide de la clé à bougie, puis la serrer au couple spécifié.

## Couple de serrage :

Bougie :  
12.5 Nm (1.25 m·kgf, 9.04 ft·lbf)

## N.B.

Si une clé dynamométrique n'est pas disponible lors du montage d'une bougie, une bonne approximation consiste à serrer de 1/4–1/2 tour supplémentaire après le serrage à la main. Il faudra toutefois serrer la bougie au couple spécifié le plus rapidement possible.

- Remonter le capuchon de bougie.
- Reposer le carénage.

## Huile moteur et élément du filtre à huile

Il faut vérifier le niveau d'huile moteur avant chaque départ. Il convient également de changer l'huile et de remplacer l'élément du filtre à huile aux fréquences spécifiées dans le tableau des entretiens et graissages périodiques.

## Contrôle du niveau d'huile moteur

- Placer le véhicule sur un plan de niveau et veiller à ce qu'il soit dressé à la verticale. Une légère inclinaison peut entraîner des erreurs de lecture.
- Mettre le moteur en marche et le faire chauffer pendant quelques minutes, puis le couper.
- Attendre quelques minutes que l'huile se stabilise, puis retirer le bouchon de remplissage d'huile. Essuyer la jauge d'huile avant de l'insérer à nouveau, sans la visser, dans l'orifice de remplissage, puis la retirer et vérifier le niveau d'huile. **ATTENTION : Ne pas utiliser le véhicule avant de s'être assuré que le niveau d'huile est suffisant.** [FCA10012]

## N.B.

Le niveau d'huile moteur doit se situer entre les repères de niveau minimum et maximum.

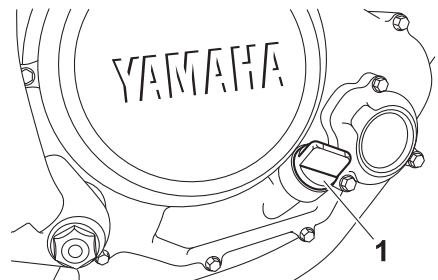

1. Bouchon de remplissage de l'huile moteur

# Entretiens et réglages périodiques

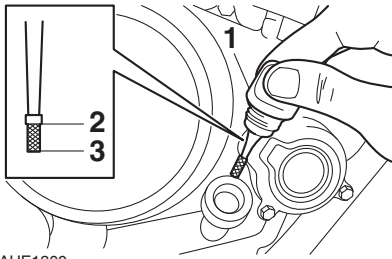

ZAU1300

1. Jauge
2. Repère de niveau maximum
3. Repère de niveau minimum
4. Si le niveau d'huile moteur est inférieur au repère de niveau minimum, ajouter de l'huile du type recommandé jusqu'au niveau spécifié.
5. Remettre en place le bouchon de remplissage d'huile.

6

## Changement de l'huile moteur (avec ou sans remplacement de l'élément du filtre à huile)

1. Déposer le carénage D. (Voir page 6-8.)
2. Mettre le moteur en marche et le faire chauffer pendant quelques minutes, puis le couper.
3. Mettre le guide de vidange d'huile moteur, inclus dans la trousse de réparation, en place sous la vis de vidange du carter moteur.

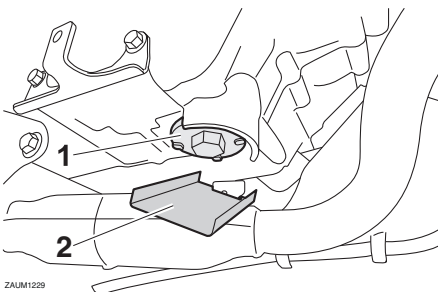

ZAUM1229

1. Vis de vidange d'huile moteur (carter moteur)
2. Guide de vidange de l'huile moteur

4. Placer un bac à vidange sous le moteur afin d'y recueillir l'huile usagée.
5. Retirer le bouchon de remplissage et la vis de vidange, ainsi que le joint torique, le ressort de compression et la crépine d'huile moteur afin de vider l'huile du carter moteur.

**ATTENTION :** Lorsqu'on enlève la vis de vidange de l'huile, le joint torique, le ressort de compression et la crépine d'huile se libèrent également. Veiller à ne pas perdre ces pièces. [FCA11002]

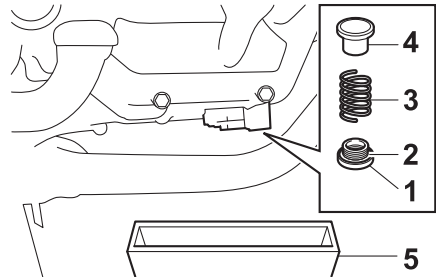

1. Vis de vidange d'huile moteur
2. Joint torique
3. Ressort de pression
4. Crépine
5. Bac à vidange
6. Nettoyer la crépine d'huile moteur dans du dissolvant.

### N.B.

Ignorer les étapes 7-9 en cas de non-remplacement de l'élément du filtre à huile.

7. Retirer le cache d'élément de filtre à huile après avoir retiré ses vis.

# Entretiens et réglages périodiques

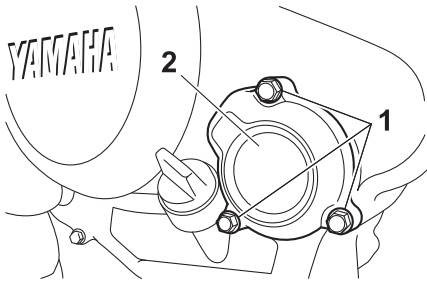

1. Vis
2. Couvercle de l'élément du filtre à huile
8. Retirer et remplacer l'élément du filtre à huile et le joint torique.

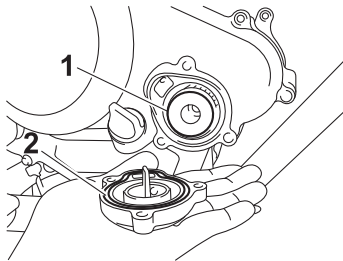

1. Élément du filtre à huile
2. Joint torique
9. Remettre le cache d'élément de filtre à huile en place, installer ses vis, puis les serrer au couple de serrage spécifié.

## Couples de serrage :

Vis du couvercle de l'élément du filtre à huile :  
10 Nm (1.0 m·kgf, 7.2 ft·lbf)

## N.B.

S'assurer que le joint torique est bien logé dans son siège.

10. Mettre la crépine d'huile moteur, le ressort de compression, le joint torique et la vis de vidange de l'huile moteur en place, puis serrer cette der-

nière au couple spécifié.

**ATTENTION :** Avant de monter la vis de vidange de l'huile moteur, ne pas oublier de mettre en place le joint torique, le ressort de compression et la crépine d'huile. [FCA10422]

## Couples de serrage :

Vis de vidange de l'huile moteur :  
32 Nm (3.2 m·kgf, 23 ft·lbf)

11. Remettre à niveau en ajoutant la quantité spécifiée de l'huile moteur recommandée, puis remonter et serrer le bouchon de remplissage d'huile.

## Huile moteur recommandée :

Voir page 8-1.

## Quantité d'huile :

Sans remplacement de l'élément du filtre à huile:

0.95 L (1.00 US qt, 0.84 Imp.qt)

Avec remplacement de l'élément du filtre à huile:

1.00 L (1.06 US qt, 0.88 Imp.qt)

FCA11621

## ATTENTION

- Ne pas mélanger d'additif chimique à l'huile afin d'éviter tout patinage de l'embrayage, car l'huile moteur lubrifie également l'embrayage. Ne pas utiliser des huiles de grade diesel "CD" ni des huiles de grade supérieur à celui spécifié. S'assurer également de ne pas utiliser une huile portant la désignation "ENERGY CONSERVING II" ou la même désignation avec un chiffre plus élevé.
- S'assurer qu'aucune crasse ou objet ne pénètre dans le carter moteur.

12. Mettre le moteur en marche et le laisser tourner au ralenti pendant quelques minutes et contrôler s'il y a

# Entretiens et réglages périodiques

---

présence de fuites d'huile. En cas de fuite d'huile, couper immédiatement le moteur et rechercher la cause.

13. Couper le moteur, puis vérifier le niveau d'huile et faire l'appoint, si nécessaire.
14. Réinitialiser l'indicateur de changement d'huile. (Voir page 3-9.)

FAU20071

## Liquide de refroidissement

Il faut contrôler le niveau du liquide de refroidissement avant chaque départ. Il convient également de changer le liquide de refroidissement aux fréquences spécifiées dans le tableau des entretiens et graissages périodiques.

FAU20095

## Contrôle du niveau

1. Placer le véhicule sur un plan de niveau et veiller à ce qu'il soit dressé à la verticale.

### **N.B.** \_\_\_\_\_

- Le niveau du liquide de refroidissement doit être vérifié le moteur froid, car il varie en fonction de la température du moteur.
- S'assurer que le véhicule est bien à la verticale avant de contrôler le niveau du liquide de refroidissement. Une légère inclinaison peut entraîner des erreurs de lecture.

- 
2. Contrôler le niveau du liquide de refroidissement dans le vase d'expansion.

### **N.B.** \_\_\_\_\_

Le niveau du liquide de refroidissement doit se situer entre les repères de niveau minimum et maximum.

---



# Entretiens et réglages périodiques

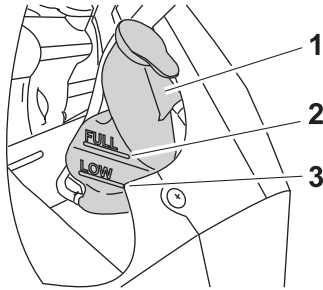

ZALM1175

1. Vase d'expansion
  2. Repère de niveau maximum
  3. Repère de niveau minimum
3. Si le niveau du liquide de refroidissement est inférieur ou égal au repère de niveau minimum, retirer le bouchon du vase d'expansion.

**AVERTISSEMENT ! Retirer uniquement le bouchon du vase d'expansion. Ne jamais essayer de retirer le bouchon du radiateur tant que le moteur est chaud.** [FWA15162]

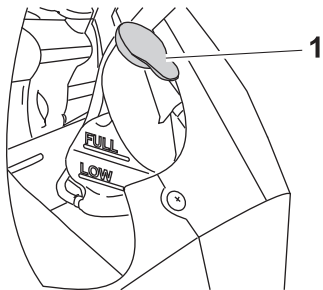

ZALM1175

1. Bouchon du vase d'expansion
4. Ajouter du liquide jusqu'au repère de niveau maximum, puis remonter le bouchon du vase d'expansion.
- ATTENTION : Si l'on ne peut se procurer du liquide de refroidissement, utiliser de l'eau distillée ou de l'eau du robinet douce. Ne pas utiliser d'eau dure ou salée, car cela endommagerait le moteur. Si l'on a utilisé de l'eau au lieu de liquide de refroidissement, il faut la remplacer**

par du liquide de refroidissement dès que possible afin de protéger le circuit de refroidissement du gel et de la corrosion. Si on a ajouté de l'eau au liquide de refroidissement, il convient de faire rétablir le plus rapidement possible le taux d'antigel par un concessionnaire Yamaha, afin de rendre toutes ses propriétés au liquide de refroidissement. [FCA10473]

**Capacité du vase d'expansion (jusqu'au repère de niveau maximum) :**

0.25 L (0.26 US qt, 0.22 Imp.qt)

FAU33032

## Changement du liquide de refroidissement

Il convient de changer le liquide de refroidissement aux fréquences spécifiées dans le tableau des entretiens et graissages périodiques. Confier le changement du liquide de refroidissement à un concessionnaire Yamaha. **AVERTISSEMENT ! Ne jamais essayer de retirer le bouchon du radiateur tant que le moteur est chaud.** [FWA10382]

# Entretiens et réglages périodiques

FAUM2391

FAU44735

## Remplacement de l'élément du filtre à air et nettoyage du tube de vidange

Il convient de remplacer l'élément du filtre à air aux fréquences spécifiées dans le tableau des entretiens et graissages périodiques. Faire remplacer plus fréquemment l'élément de filtre à air par un concessionnaire Yamaha lorsque le véhicule est utilisé dans des zones très poussiéreuses ou humides. Il faut également contrôler fréquemment le tube de vidange du filtre à air et le nettoyer, si nécessaire.

## Contrôle du régime de ralenti du moteur

Contrôler et, si nécessaire, faire régler le régime de ralenti du moteur par un concessionnaire Yamaha.

<b>Régime de ralenti du moteur :</b> 1350–1550 tr/mn
---

## Nettoyage du tube de vidange du filtre à air

1. Contrôler si le tube de vidange, situé sur le côté du boîtier de filtre à air, contient de l'eau ou des crasses.

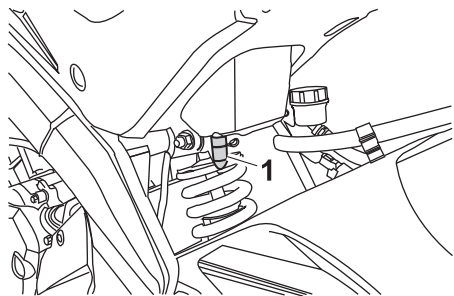

1. Tube de vidange du filtre à air

2. S'il y a présence d'eau et de crasse, retirer et nettoyer le tube, puis remonter ce dernier.

## Réglage de la garde de la poignée des gaz

FAU48433

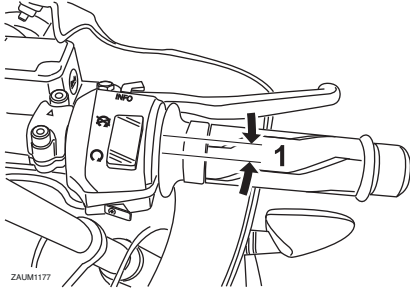

1. Garde de la poignée des gaz

La garde de la poignée des gaz doit être de 3.0–5.0 mm (0.12–0.20 in) au bord intérieur de la poignée des gaz. Contrôler régulièrement la garde de la poignée des gaz et la régler comme suit si nécessaire.

### **N.B.**

Il faut s'assurer que le régime de ralenti du moteur est réglé correctement avant de procéder au contrôle et au réglage de la garde de la poignée des gaz.

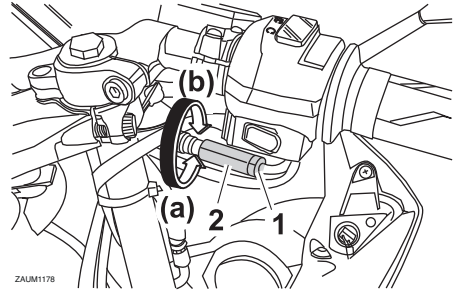

1. Contre-écrou
2. Écrou de réglage
4. Serrer le contre-écrou, puis faire glisser le cache en caoutchouc en place.

## Jeu des soupapes

À la longue, le jeu aux soupapes se modifie, ce qui provoque un mauvais mélange carburant-air ou produit un bruit anormal. Pour éviter ce problème, il faut faire régler le jeu aux soupapes par un concessionnaire Yamaha aux fréquences spécifiées dans le tableau des entretiens et graissages périodiques.

## Pneus

Les pneus sont le seul contact entre le véhicule et la route. Quelles que soient les conditions de conduite, la sécurité repose sur une très petite zone de contact avec la route. Par conséquent, il est essentiel de garder en permanence les pneus en bon état et de les remplacer au moment opportun par les pneus spécifiés.

### Pression de gonflage

Il faut contrôler et, le cas échéant, régler la pression de gonflage des pneus avant chaque utilisation du véhicule.

FWA10504

### **AVERTISSEMENT**

**La conduite d'un véhicule dont les pneus ne sont pas gonflés à la pression correcte peut être la cause de blessures graves, voire de mort, en provoquant une perte de contrôle.**

- **Contrôler et régler la pression de gonflage des pneus lorsque ceux-ci sont à la température ambiante.**
  - **Adapter la pression de gonflage des pneus à la vitesse de conduite et au poids total du pilote, du passager, des bagages et des accessoires approuvés pour ce modèle.**
-

# Entretiens et réglages périodiques

**Pression de gonflage (contrôlée les pneus froids) :**

**Charge jusqu'à 90 kg (198 lb) :**

Avant :

180 kPa (1.80 kgf/cm<sup>2</sup>, 26 psi)

Arrière :

200 kPa (2.00 kgf/cm<sup>2</sup>, 29 psi)

**90 kg (198 lb) jusqu'à la charge maximum :**

Avant :

180 kPa (1.80 kgf/cm<sup>2</sup>, 26 psi)

Arrière :

225 kPa (2.25 kgf/cm<sup>2</sup>, 33 psi)

**Charge\* maximale :**

180 kg (397 lb)

\* Poids total du pilote, du passager, du chargement et des accessoires

**Profondeur de sculpture de pneu minimale (avant et arrière) :**

1.6 mm (0.06 in)

**N.B.**

La limite de profondeur des sculptures peut varier selon les législations nationales. Il faut toujours se conformer à la législation du pays dans lequel on utilise le véhicule.

FWA10472

## **AVERTISSEMENT**

- **Faire remplacer par un concessionnaire Yamaha tout pneu usé à l'excès. La conduite avec des pneus usés compromet la stabilité du véhicule et est en outre illégale.**
- **Le remplacement des pièces se rapportant aux freins et aux roues doit être confié à un concessionnaire Yamaha, car celui-ci possède les connaissances et l'expérience nécessaires à ces travaux.**
- **Après avoir remplacé un pneu, éviter de faire de la vitesse jusqu'à ce que le pneu soit "rodé" et ait acquis toutes ses caractéristiques.**

6

FWA10512

## **AVERTISSEMENT**

**Ne jamais surcharger le véhicule. La conduite d'un véhicule surchargé peut être la cause d'un accident.**

### Contrôle des pneus

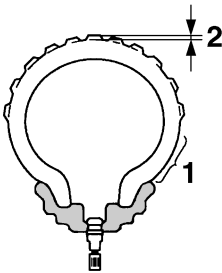

1. Flanc de pneu
2. Profondeur de sculpture de pneu

Contrôler les pneus avant chaque départ. Si la bande de roulement centrale a atteint la limite spécifiée, si un clou ou des éclats de verre sont incrustés dans le pneu ou si son flanc est craquelé, faire remplacer immédiatement le pneu par un concessionnaire Yamaha.

### Renseignements sur les pneus

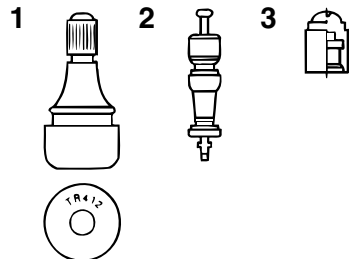

1. Valve de gonflage
2. Obus de valve de gonflage
3. Capuchon de valve de gonflage et joint

# Entretiens et réglages périodiques

Ce modèle est équipé de pneus sans chambre à air (Tubeless) et de valves de gonflage.

Les pneus s'usent, même s'ils n'ont pas été utilisés ou n'ont été utilisés qu'occasionnellement. Des craquelures sur la bande de roulement et les flancs du pneu, parfois accompagnées d'une déformation de la carcasse, sont des signes significatifs du vieillissement du pneu. Les vieux pneus et les pneus usagés doivent être contrôlés par des professionnels du pneumatique afin de s'assurer qu'ils peuvent encore servir.

FWA10902

## AVERTISSEMENT

- Les pneus avant et arrière doivent être de la même conception et du même fabricant afin de garantir une bonne tenue de route et éviter les accidents.
- Toujours remettre correctement les capuchons de valve en place afin de prévenir toute chute de la pression de gonflage.
- Afin d'éviter tout dégonflement des pneus lors de la conduite, utiliser exclusivement les valves et obus de valve figurant ci-dessous.

Après avoir subi de nombreux tests, seuls les pneus cités ci-après ont été homologués par Yamaha pour ce modèle.

### **Pneu avant :**

Taille :

100/80-17 M/C 52H(PIRELLI)-  
52S(MICHELIN)

Fabricant/modèle :

PIRELLI/SPORT DEMON  
MICHELIN/PILOT STREET

### **Pneu arrière :**

Taille :

130/70-17 M/C 62H(PIRELLI)-  
62S(MICHELIN)

Fabricant/modèle :

PIRELLI/SPORT DEMON  
MICHELIN/PILOT STREET

### **AVANT et ARRIÈRE :**

Valve de gonflage :

TR412

Obus de valve :

V3002 (d'origine)

FWA10601

## AVERTISSEMENT

Cette moto est équipée de pneus pour conduite à très grande vitesse. Afin de tirer le meilleur profit de ces pneus, il convient de respecter les consignes qui suivent.

- Remplacer les pneus exclusivement par des pneus de type spécifique. D'autres pneus risquent d'éclater lors de la conduite à très grande vitesse.
- Avant d'être légèrement usés, des pneus neufs peuvent adhérer relativement mal à certains revêtements de route. Il ne faut donc pas rouler à très grande vitesse pendant les premiers 100 km (60 mi) après le remplacement d'un pneu.
- Faire "chauffer" les pneus avant de rouler à grande vitesse.
- Toujours adapter la pression de gonflage aux conditions de conduite.

## Roues coulées

Pour assurer un fonctionnement optimal, une longue durée de service et une bonne sécurité de conduite, prendre note des points suivants concernant les roues recommandées.

- Avant chaque démarrage, il faut s'assurer que les jantes de roue ne sont pas craquelées, qu'elles n'ont pas de saut et ne sont ni voilées ni autrement endommagées. Si une roue est endommagée de quelque façon, la faire remplacer par un concessionnaire Yamaha. Ne jamais tenter une quelconque réparation sur une roue. Toute roue déformée ou craquelée doit être remplacée.
- Il faut équilibrer une roue à chaque fois que le pneu ou la roue sont remplacés ou remis en place après démontage. Une roue mal équilibrée se traduit par un mauvais rendement, une mauvaise tenue de route et réduit la durée de service du pneu.

## Réglage de la garde du levier d'embrayage

Mesurer la garde du levier de frein comme illustré.

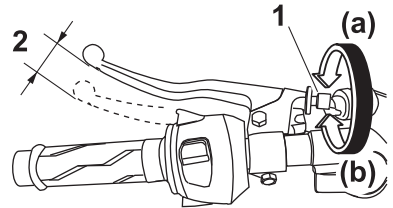

1. Vis de réglage de la garde du levier d'embrayage
2. Garde du levier d'embrayage

**Garde du levier d'embrayage :**  
10.0–15.0 mm (0.39–0.59 in)

Contrôler régulièrement la garde du levier d'embrayage et, si nécessaire, la régler comme suit.

1. Faire glisser vers l'arrière le cache en caoutchouc au levier d'embrayage.
2. Desserrer le contre-écrou.
3. Pour augmenter la garde du levier d'embrayage, tourner la vis de réglage de la garde dans le sens (a). Pour la réduire, tourner la vis de réglage dans le sens (b).

### **N.B.**

Si la garde du levier d'embrayage spécifiée a été obtenue comme expliqué ci-dessus, sauter les étapes 4–7.

4. Desserrer le câble d'embrayage en tournant la vis de réglage au levier d'embrayage à fond dans le sens (a).
5. Desserrer le contre-écrou au carter moteur.

# Entretiens et réglages périodiques

FAUT1223

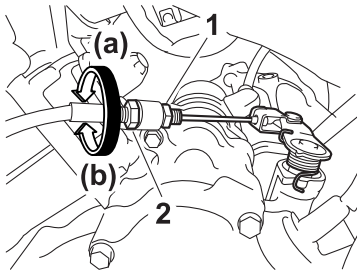

1. Contre-écrou
2. Écrou de réglage de la garde du levier d'embrayage (carter moteur)
6. Pour augmenter la garde du levier d'embrayage, tourner l'écrou de réglage de la garde dans le sens (a). Pour la réduire, tourner l'écrou de réglage dans le sens (b).
7. Serrer le contre-écrou au carter moteur.
8. Serrer le contre-écrou au levier d'embrayage, puis faire glisser le cache en caoutchouc en place.

## Contrôle de la garde du levier de frein avant

Mesurer la garde du levier de frein avant comme illustré.

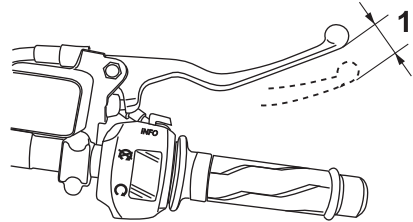

ZAUM1179

1. Garde du levier de frein

**Garde du levier de frein avant :**  
2.0–5.0 mm (0.08–0.20 in)

Contrôler régulièrement la garde du levier de frein et, si nécessaire, faire contrôler le circuit des freins par un concessionnaire Yamaha.

FWA10642

### **AVERTISSEMENT**

**Une garde du levier de frein incorrecte signale un problème au niveau du système de freinage qui pourrait rendre la conduite dangereuse. Ne pas utiliser le véhicule avant d'avoir fait vérifier et réparer le système de freinage par un concessionnaire Yamaha.**



## Réglage de la garde de la pédale de frein

FAUM1355

Mesurer la garde de la pédale de frein comme illustré.

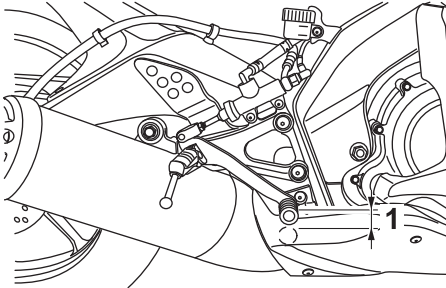

1. Garde de la pédale de frein

**Garde de la pédale de frein :**  
3.5–4.5 mm (0.14–0.18 in)

Contrôler régulièrement la garde de la pédale de frein et, si nécessaire, la faire régler par un concessionnaire Yamaha.

FWAM1031

### **AVERTISSEMENT**

**Une garde de la pédale de frein incorrecte signale un problème au niveau du système de freinage qui pourrait rendre la conduite dangereuse. Ne pas utiliser la moto avant d'avoir fait vérifier et réparer le système de freinage par un concessionnaire Yamaha.**

## Contacteurs de feu stop

FAUM3541

### Pour les modèles équipés d'ABS

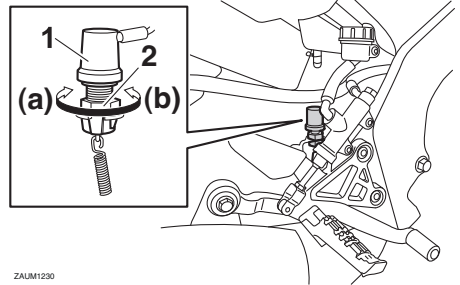

ZAUM1230

1. Contacteur de feu stop sur frein arrière
2. Écrou de réglage du contacteur de feu stop sur frein arrière

Le feu stop s'allume par l'action de la pédale et du levier de frein, et devrait s'allumer juste avant que le freinage ne fasse effet. Si nécessaire, régler le contacteur du feu stop arrière comme suit, mais il faut confier le réglage du contacteur de feu stop sur frein avant à un concessionnaire Yamaha.

Tourner l'écrou de réglage du contacteur de feu stop sur frein arrière tout en immobilisant le contacteur. Tourner l'écrou de réglage dans le sens (a) si le feu stop s'allume trop tard. Tourner l'écrou de réglage dans le sens (b) si le feu stop s'allume trop tôt.

### Pour les modèles équipés de freins conventionnels uniquement

Le feu stop s'allume par l'action de la pédale et du levier de frein, et devrait s'allumer juste avant que le freinage ne fasse effet. Si nécessaire, demander à un concessionnaire Yamaha de contrôler les contacteurs de feu stop .

# Entretiens et réglages périodiques

## Contrôle des plaquettes de frein avant et arrière

FAU22393

Contrôler l'usure des plaquettes de frein avant et arrière aux fréquences spécifiées dans le tableau des entretiens et graissages périodiques.

S'assurer du bon état des plaquettes de frein arrière et mesurer l'épaisseur des garnitures. Si une plaquette de frein est endommagée ou si l'épaisseur d'une garniture est inférieure à 1.5 mm (0.06 in), faire remplacer la paire de plaquettes par un concessionnaire Yamaha.

## Plaquettes de frein avant

FAU22421

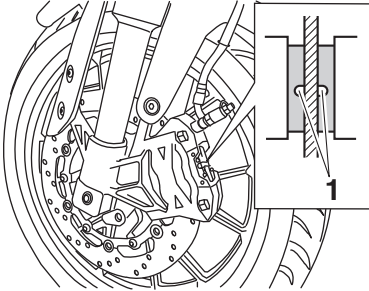

ZAJM1180

### 1. Rainure d'indication d'usure

Sur chaque plaquette de frein avant figure une rainure d'indication d'usure. Les rainures permettent de contrôler l'usure des plaquettes sans devoir démonter le frein. Contrôler l'usure des plaquettes en vérifiant les rainures. Si une plaquette de frein est usée au point que sa rainure a presque disparu, faire remplacer la paire de plaquettes par un concessionnaire Yamaha.

## Plaquettes de frein arrière

FAU22501

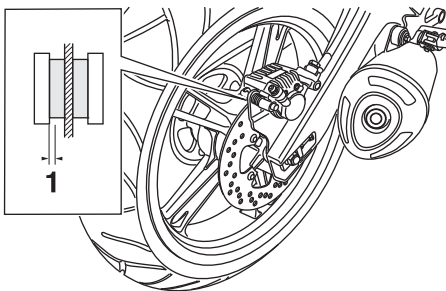

### 1. Épaisseur de la garniture

FAU40262

## Contrôle du niveau du liquide de frein

Avant de démarrer, s'assurer que le niveau du liquide de frein dépasse le repère de niveau minimum. S'assurer que le haut du réservoir est à l'horizontale avant de vérifier le niveau du liquide de frein. Faire l'appoint de liquide de frein si nécessaire.

### Frein avant

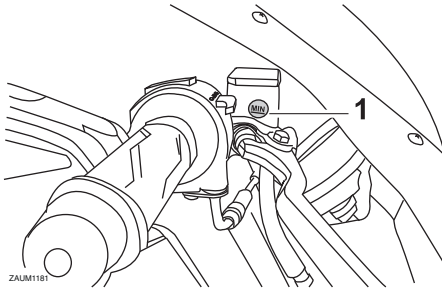

1. Repère de niveau minimum

### Frein arrière

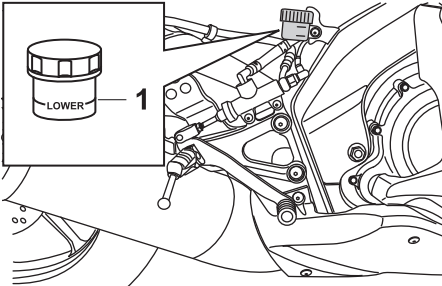

1. Repère de niveau minimum

**Liquide de frein spécifié :**  
DOT 4

FWA16011

## **AVERTISSEMENT**

**Un entretien incorrect peut entraîner la perte de capacité de freinage. Prendre les précautions suivantes :**

- Un niveau du liquide de frein insuffisant pourrait provoquer la formation de bulles d'air dans le circuit de freinage, ce qui réduirait l'efficacité des freins.
- Nettoyer le bouchon de remplissage avant de le retirer. Utiliser exclusivement du liquide de frein DOT 4 provenant d'un bidon neuf.
- Utiliser uniquement le liquide de frein spécifié, sous peine de risquer d'abîmer les joints en caoutchouc, ce qui provoquerait une fuite.
- Toujours faire l'appoint avec un liquide de frein du même type que celui qui se trouve dans le circuit. L'ajout d'un liquide de frein autre que le DOT 4 risque de provoquer une réaction chimique nuisible.
- Veiller à ne pas laisser pénétrer d'eau ni des poussières dans le réservoir de liquide de frein. L'eau abaisse nettement le point d'ébullition du liquide et risque de provoquer un bouchon de vapeur ou "vapor lock"; la crasse risque d'obstruer les valves du système hydraulique ABS.

FCA17641

## **ATTENTION**

**Le liquide de frein risque d'endommager les surfaces peintes ou en plastique. Toujours essuyer soigneusement toute trace de liquide renversé.**

L'usure des plaquettes de frein entraîne une baisse progressive du niveau du liquide de frein. Un niveau de liquide bas peut signaler l'usure des plaquettes ou la présence d'une fuite dans le circuit de frein ; il convient dès lors de contrôler l'usure des plaquettes et l'étanchéité du circuit de frein. Si le niveau du liquide de

# Entretiens et réglages périodiques

---

frein diminue soudainement, faire contrôler le véhicule par un concessionnaire Yamaha avant de reprendre la route.

FAU22733

## Changement du liquide de frein

Faire changer le liquide de frein par un concessionnaire Yamaha aux fréquences spécifiées dans le tableau des entretiens et graissages périodiques. Il convient également de faire remplacer les bagues d'étanchéité de maître-cylindre et d'étrier, ainsi que les durites de frein aux fréquences indiquées ci-dessous ou chaque fois qu'elles sont endommagées ou qu'elles fuient.

- Bagues d'étanchéité : Remplacer tous les deux ans.
- Durites de frein : Remplacer tous les quatre ans.

## Tension de la chaîne de transmission

FAU22762

Contrôler et, si nécessaire, régler la tension de la chaîne de transmission avant chaque départ.

## Contrôle de la tension de la chaîne de transmission

FAUM3551

1. Dresser la moto sur sa béquille latérale.

### N.B.

Le contrôle et le réglage de la tension de la chaîne de transmission doit se faire sans charge aucune sur la moto.

2. Mettre la boîte de vitesses au point mort.
3. Mesurer la tension de chaîne de transmission au niveau du repère en forme de flèche sur le bras oscillant, comme illustré.

### Tension de la chaîne de transmission :

35.0–45.0 mm (1.38–1.77 in)

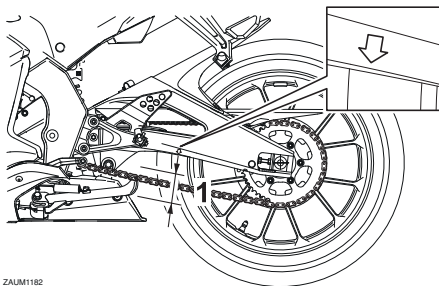

ZALUM1182

1. Tension de la chaîne de transmission
4. Si la tension de la chaîne de transmission est incorrecte, la régler comme suit.

## Réglage de la tension de la chaîne de transmission

FAU34318

Consulter un concessionnaire Yamaha avant de régler la tension de la chaîne de transmission.

1. Desserrer l'écrou d'axe et le contre-écrou de part et d'autre du bras oscillant.

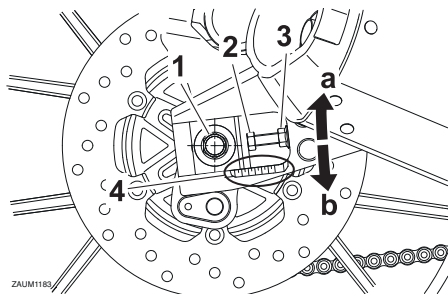

ZALUM1183

1. Écrou d'axe
2. Vis de réglage de la tension de la chaîne de transmission
3. Contre-écrou
4. Repères d'alignement

2. Pour tendre la chaîne de transmission, tourner la vis de réglage de la tension de chaque côté du bras oscillant dans le sens (a). Pour détendre la chaîne de transmission, tourner la vis de réglage de chaque côté du bras oscillant dans le sens (b), puis pousser la roue arrière vers l'avant. **ATTENTION : Une chaîne mal tendue impose des efforts excessifs au moteur et à d'autres pièces essentielles, et risque de sauter ou de casser. Pour éviter ce problème, veiller à ce que la tension de la chaîne de transmission soit toujours dans les limites spécifiées.** [FCA10572]

### N.B.

Se servir des repères d'alignement situés de part et d'autre du bras oscillant afin de régler les deux tendeurs de chaîne de

# Entretiens et réglages périodiques

transmission de façon identique, et donc, de permettre un alignement de roue correct.

FAU23026

3. Serrer l'écrou d'axe, puis serrer les contre-écrous à leur couple de serrage spécifique.

## Couples de serrage :

Écrou d'axe :

85 Nm (8.5 m·kgf, 61 ft·lbf)

Contre-écrou :

16 Nm (1.6 m·kgf, 12 ft·lbf)

4. S'assurer que les tendeurs de chaîne sont réglés de la même façon, que la tension de la chaîne est correcte, et que la chaîne se déplace sans accroc.

## Nettoyage et graissage de la chaîne de transmission

Il faut nettoyer et lubrifier la chaîne de transmission aux fréquences spécifiées dans le tableau des entretiens et graissages périodiques, sinon elle s'usera rapidement, surtout lors de la conduite dans les régions humides ou poussiéreuses. Entretien de la chaîne de transmission comme suit.

FCA10584

### ATTENTION

**Il faut lubrifier la chaîne de transmission après avoir lavé la moto et après avoir roulé sous la pluie ou des surfaces mouillées.**

1. Laver la chaîne à l'aide de pétrole et d'une petite brosse à poils doux.  
**ATTENTION : Ne pas nettoyer la chaîne de transmission à la vapeur, au jet à forte pression ou à l'aide de dissolvants inappropriés, car cela endommagerait ses joints toriques.**

[FCA11122]

2. Essuyer soigneusement la chaîne.
3. Lubrifier abondamment la chaîne avec un lubrifiant spécial pour chaîne à joints toriques. **ATTENTION : Ne pas utiliser de l'huile moteur ni tout autre lubrifiant, car ceux-ci pourraient contenir des additifs qui endommageraient les joints toriques de la chaîne de transmission.** [FCA11112]

## Contrôle et lubrification des câbles

Il faut contrôler le fonctionnement et l'état de tous les câbles de commande avant chaque départ. Il faut en outre lubrifier les câbles et leurs extrémités quand nécessaire. Si un câble est endommagé ou si son fonctionnement est dur, le faire contrôler et remplacer, si nécessaire, par un concessionnaire Yamaha. **AVERTISSEMENT ! Veiller à ce que les gaines de câble et les logements de câble soient en bon état, sans quoi les câbles vont rouiller rapidement, ce qui risquerait d'empêcher leur bon fonctionnement. Remplacer tout câble endommagé dès que possible afin d'éviter un accident.** [FWA10712]

### Lubrifiant recommandé :

Lubrifiant Yamaha pour câbles ou autre lubrifiant approprié

## Contrôle et lubrification de la poignée et du câble des gaz

Contrôler le fonctionnement de la poignée des gaz avant chaque départ. Il convient en outre de faire lubrifier le câble par un concessionnaire Yamaha aux fréquences spécifiées dans le tableau des entretiens et graissages périodiques.

Le câble des gaz est équipé d'un cache en caoutchouc. S'assurer que le cache est correctement en place. Le cache n'empêche pas parfaitement la pénétration d'eau, même lorsqu'il est monté correctement. Il convient donc de veiller à ne pas verser directement de l'eau sur le cache ou le câble lors du lavage du véhicule. En cas d'encrassement, essuyer le câble ou le cache avec un chiffon humide.

# Entretiens et réglages périodiques

FAU23144

## Contrôle et lubrification des leviers de frein et d'embrayage

Contrôler le fonctionnement des leviers de frein et d'embrayage avant chaque départ et lubrifier les articulations de levier quand nécessaire.

### Levier de frein

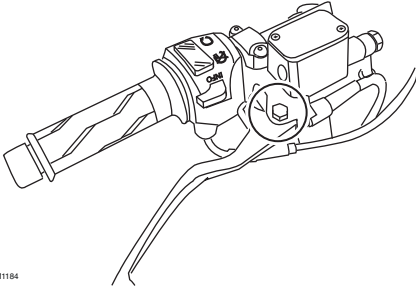

ZAUM1184

### Levier d'embrayage

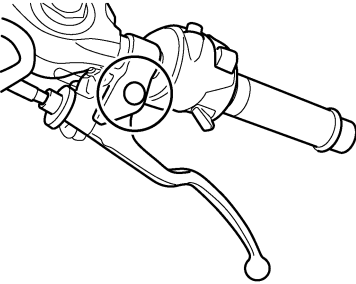

FAU23185

## Contrôle et lubrification de la pédale de frein

Contrôler le fonctionnement de la pédale de frein avant chaque départ et lubrifier l'articulation de la pédale quand nécessaire.

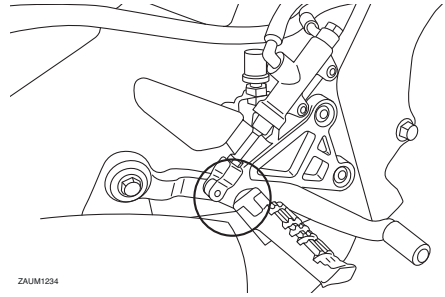

ZAUM1234

### Lubrifiant recommandé :

Graisse à base de savon au lithium

6

### Lubrifiants recommandés :

Levier de frein :

Graisse silicone

Levier d'embrayage :

Graisse à base de savon au lithium



## Contrôle et lubrification de la béquille latérale

FAU23203

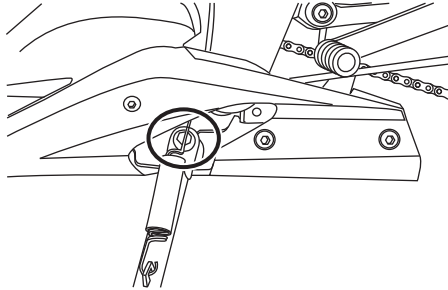

Contrôler le fonctionnement de la béquille latérale avant chaque départ et lubrifier son articulation et les points de contact des surfaces métalliques quand nécessaire.

FWA10732

### **AVERTISSEMENT**

Si la béquille latérale ne se déploie et ne se replie pas en douceur, la faire contrôler et, si nécessaire, réparer par un concessionnaire Yamaha. Une béquille latérale déployée risque de toucher le sol et de distraire le pilote, qui pourrait perdre le contrôle du véhicule.

**Lubrifiant recommandé :**  
Graisse à base de savon au lithium

## Lubrification des pivots du bras oscillant

FAUM1653

Faire contrôler les pivots du bras oscillant par un bras oscillant aux fréquences spécifiées dans le tableau des entretiens et graissages périodiques.

**Lubrifiant recommandé :**  
Graisse à base de savon au lithium

## Contrôle de la fourche

Il faut contrôler l'état et le fonctionnement de la fourche en procédant comme suit aux fréquences spécifiées dans le tableau des entretiens et graissages périodiques.

### Contrôle de l'état général

S'assurer que les tubes plongeurs ne sont ni griffés ni endommagés et que les fuites d'huile ne sont pas importantes.

### Contrôle du fonctionnement

1. Placer le véhicule sur un plan horizontal et veiller à ce qu'il soit dressé à la verticale. **AVERTISSEMENT ! Pour éviter les accidents corporels, caler solidement le véhicule pour qu'il ne puisse se renverser.** [FWA10752]
2. Tout en actionnant le frein avant, appuyer fermement à plusieurs reprises sur le guidon afin de contrôler si la fourche se comprime et se détend en douceur.

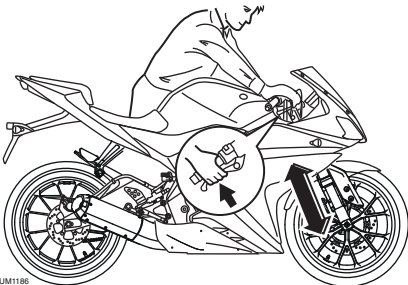

ZAUM1186

FCA10591

## ATTENTION

Si la fourche est endommagée ou si elle ne fonctionne pas en douceur, la faire contrôler et, si nécessaire, réparer par un concessionnaire Yamaha.

## Contrôle de la direction

Des roulements de direction usés ou desserrés peuvent représenter un danger. Il convient dès lors de vérifier le fonctionnement de la direction en procédant comme suit aux fréquences spécifiées dans le tableau des entretiens et graissages périodiques.

1. Soulever la roue avant. (Voir page 6-39.) **AVERTISSEMENT ! Pour éviter les accidents corporels, caler solidement le véhicule pour qu'il ne puisse se renverser.** [FWA10752]
2. Maintenir la base des bras de fourche et essayer de les déplacer vers l'avant et l'arrière. Si un jeu quelconque est ressenti, faire contrôler et, si nécessaire, réparer la direction par un concessionnaire Yamaha.

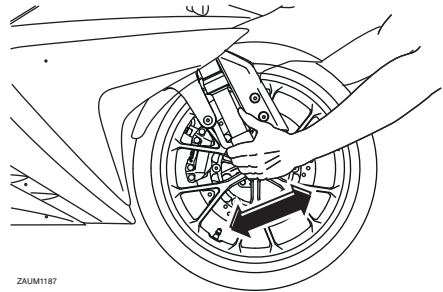

ZAUM1187

## Contrôle des roulements de roue

FAU23292

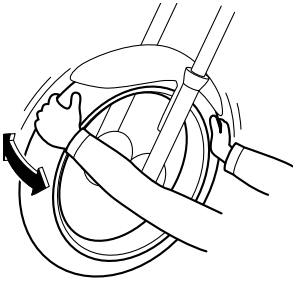

Contrôler les roulements de roue avant et arrière aux fréquences spécifiées dans le tableau des entretiens et graissages périodiques. Si le moyeu de roue a du jeu ou si la roue ne tourne pas régulièrement, faire contrôler les roulements de roue par un concessionnaire Yamaha.

## Batterie

FAU23315

Une batterie mal entretenue se corrodera et se déchargera rapidement. Il faut contrôler le niveau d'électrolyte, la connexion des câbles de batterie et le cheminement de la durite de mise à l'air avant chaque départ et aux fréquences spécifiées dans le tableau des entretiens et graissages périodiques.

FWA10771

### AVERTISSEMENT

- **L'électrolyte de batterie est extrêmement toxique, car l'acide sulfurique qu'il contient peut causer de graves brûlures. Éviter tout contact d'électrolyte avec la peau, les yeux ou les vêtements et toujours se protéger les yeux lors de travaux à proximité d'une batterie. En cas de contact avec de l'électrolyte, effectuer les PREMIERS SOINS suivants.**
  - **EXTERNE** : rincer abondamment à l'eau courante.
  - **INTERNE** : boire beaucoup d'eau ou de lait et consulter immédiatement un médecin.
  - **YEUX** : rincer à l'eau courante pendant 15 minutes et consulter rapidement un médecin.
- Les batteries produisent de l'hydrogène, un gaz inflammable. Éloigner la batterie des étincelles, flammes, cigarettes, etc., et toujours veiller à bien ventiler la pièce où l'on recharge une batterie, si la charge est effectuée dans un endroit clos.
- Veiller à ne pas renverser d'électrolyte de batterie sur la chaîne de transmission, car cela pourrait l'affaiblir et réduire sa durée de service, ce qui pourrait également se traduire par un accident.
- **TENIR TOUTE BATTERIE HORS DE PORTÉE DES ENFANTS.**

# Entretiens et réglages périodiques

## Contrôle du niveau d'électrolyte

1. Placer le véhicule sur un plan de niveau et veiller à ce qu'il soit dressé à la verticale.

### N.B.

S'assurer que le véhicule est bien à la verticale avant de contrôler le niveau d'électrolyte.

2. Contrôler le niveau d'électrolyte de la batterie.

### N.B.

Le niveau d'électrolyte doit se situer entre les repères de niveau minimum et maximum.

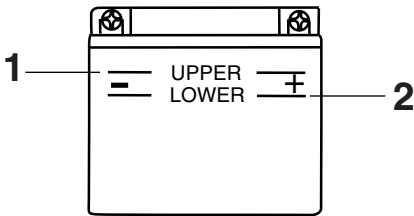

ZALUM0106

1. Repère de niveau maximum
2. Repère de niveau minimum
3. Si le niveau d'électrolyte est inférieur ou égal au repère de niveau minimum, ajouter de l'eau distillée jusqu'au repère de niveau maximum.  
**ATTENTION : Utiliser exclusivement de l'eau distillée, car l'eau du robinet contient des minéraux nuisibles à la batterie.** [FCA10612]
4. Contrôler et, si nécessaire, serrer la connexion des câbles de batterie et corriger l'acheminement de la durite de mise à l'air.

## Entreposage de la batterie

1. Lorsque la moto ne sera pas utilisée pendant plus d'un mois, déposer la batterie, la recharger complètement et la ranger dans un endroit frais et sec.  
**ATTENTION : Avant de déposer la batterie, s'assurer d'avoir tourné la clé sur "OFF", puis débrancher le câble négatif avant de débrancher le câble positif.** [FCA16303]
2. Quand la batterie est remise pour plus de deux mois, il convient de vérifier la densité de l'électrolyte au moins une fois par mois et de recharger la batterie quand nécessaire.
3. Charger la batterie au maximum avant de la remonter sur le véhicule.  
**ATTENTION : Avant de reposer la batterie, s'assurer d'avoir tourné la clé sur "OFF", puis brancher le câble positif avant de brancher le câble négatif.** [FCA16841]
4. Après avoir remonté la batterie, toujours veiller à connecter correctement ses câbles aux bornes et à cheminer correctement sa durite de mise à l'air, qui ne peut être ni endommagée ni bouchée. **ATTENTION : Si la position de la durite de mise à l'air entraîne l'écoulement d'électrolyte ou de vapeurs de batterie sur le cadre, la structure et la finition du véhicule risquent d'en souffrir.** [FCA10602]

## Remplacement des fusibles

FAUM3461

Les boîtiers à fusibles se trouvent sous la selle du pilote. Ils contiennent les fusibles protégeant les circuits individuels. (Voir page 3-18.)

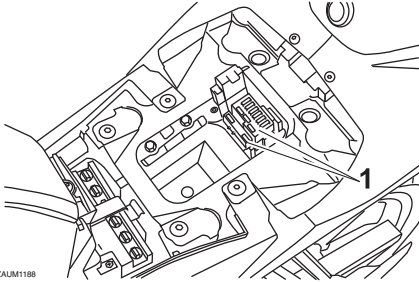

ZAUM1188

### 1. Boîtier à fusibles

Si le fusible protégeant un des divers circuits est grillé, le remplacer comme suit.

1. Tourner la clé de contact sur "OFF" et éteindre le circuit électrique concerné.
2. Déposer le fusible grillé et le remplacer par un fusible neuf de l'intensité spécifiée. **AVERTISSEMENT ! Ne pas utiliser de fusible de calibre supérieur à celui recommandé afin d'éviter de gravement endommager l'installation électrique, voire de provoquer un incendie.** [FWA15132]

### N.B.

Une pince à fusible est incluse dans la trousse de réparation. Se servir de l'outil pour déposer et remonter les fusibles.

## YZF-R125

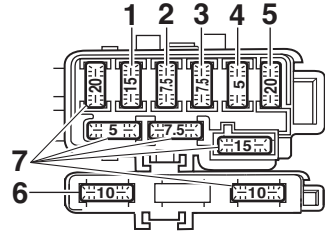

ZAUM1189

1. Fusible de phare
2. Fusible du système de signalisation
3. Fusible d'allumage
4. Fusible du moteur du ventilateur de radiateur
5. Fusible principal
6. Fusible de sauvegarde
7. Fusible de rechange

## YZF-R125A

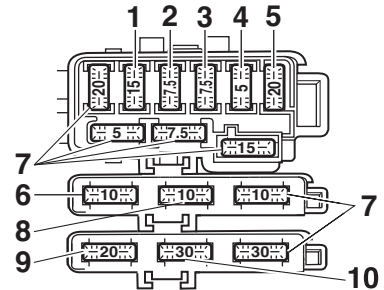

ZAUM1231

1. Fusible de phare
2. Fusible du système de signalisation
3. Fusible d'allumage
4. Fusible du moteur du ventilateur de radiateur
5. Fusible principal
6. Fusible du bloc de commande ABS
7. Fusible de rechange
8. Fusible de sauvegarde
9. Fusible du solénoïde d'ABS
10. Fusible du moteur ABS

**Fusibles spécifiés :**

Fusible principal:

20.0 A

Fusible d'allumage:

7.5 A

Fusible du système de signalisation:

7.5 A

Fusible de phare:

15.0 A

Fusible du moteur du ventilateur de radiateur:

5.0 A

Fusible du bloc de commande ABS:

10.0 A (YZF-R125A)

Fusible du moteur ABS:

30.0 A (YZF-R125A)

Fusible du solénoïde d'ABS:

20.0 A (YZF-R125A)

Fusible de sauvegarde:

10.0 A

## Remplacement d'une ampoule de phare

Ce modèle est équipé de phares à ampoules halogène. Si une ampoule de phare est grillée, la faire remplacer, et au besoin, faire régler le faisceau par un concessionnaire Yamaha.

**6**

3. Tourner la clé de contact sur "ON" et allumer le circuit électrique concerné afin de vérifier si le dispositif électrique fonctionne.
4. Si le fusible neuf grille immédiatement, faire contrôler l'installation électrique par un concessionnaire Yamaha.

## Remplacement d'une ampoule de veilleuse

Ce véhicule est équipé de deux veilleuses. Si une ampoule de veilleuse grille, la remplacer comme suit.

1. Tirer sur la douille de l'ampoule de veilleuse pour déposer la douille et l'ampoule.

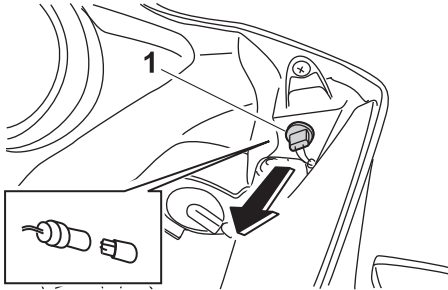

1. Ampoule de veilleuse

2. Extraire l'ampoule grillée en tirant sur celle-ci.
3. Monter une ampoule neuve dans la douille.
4. Reposer l'ampoule et sa douille en appuyant sur cette dernière.

## Feu arrière/stop

Le feu arrière/stop est équipé d'une DEL.

Si le feu arrière/stop ne s'allume pas, le faire contrôler par un concessionnaire Yamaha.

# Entretiens et réglages périodiques

## Remplacement d'une ampoule de clignotant

FAU24205

1. Retirer la lentille du clignotant après avoir retiré la vis.

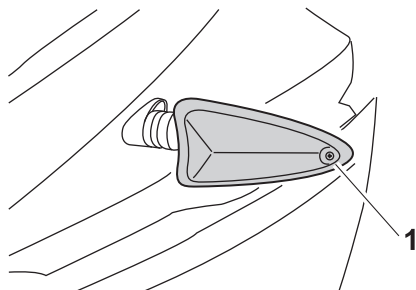

1. Vis

2. Retirer l'ampoule grillée en l'enfonçant et en la tournant dans le sens inverse des aiguilles d'une montre.

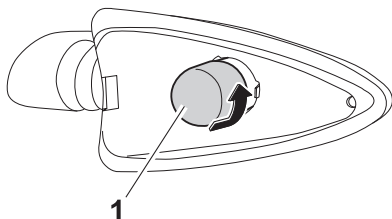

ZAUM1223

1. Ampoule de clignotant

3. Monter une ampoule neuve dans la douille, l'enfoncer et la tourner à fond dans le sens des aiguilles d'une montre.
4. Remettre la lentille en place et la fixer à l'aide de la vis. **ATTENTION : Ne pas serrer la vis à l'excès afin de ne pas risquer de casser la lentille.**

[FCA11192]

## Remplacement de l'ampoule de l'éclairage de la plaque d'immatriculation

FAUM3510

1. Retirer le bloc d'éclairage de la plaque d'immatriculation après avoir enlevé la vis.

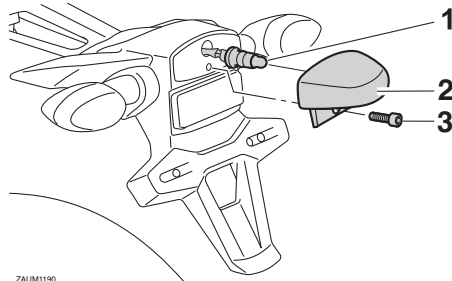

ZAUM1190

1. Douille d'ampoule d'éclairage de la plaque d'immatriculation
2. Bloc d'éclairage de la plaque d'immatriculation
3. Vis

2. Tirer sur la douille de l'ampoule d'éclairage de la plaque d'immatriculation pour déposer la douille et l'ampoule.
3. Extraire l'ampoule grillée en tirant sur celle-ci.
4. Monter une ampoule neuve dans la douille.
5. Reposer l'ampoule et sa douille en appuyant sur cette dernière.
6. Remettre le bloc d'ampoule d'éclairage de la plaque d'immatriculation en place et le fixer à l'aide de sa vis.



## Calage de la moto

FAU24351

Ce modèle n'étant pas équipé d'une béquille centrale, il convient de prendre les précautions suivantes avant de démonter une roue ou avant d'effectuer tout autre travail qui requiert de dresser la moto à la verticale. S'assurer que la moto est stable et à la verticale avant de commencer l'entretien. Une solide caisse en bois placée sous le moteur peut améliorer la stabilité.

## Entretien de la roue avant

1. Immobiliser l'arrière de la moto à l'aide d'une béquille de levage, si l'on dispose de deux béquilles de levage, ou en plaçant un cric de moto sous le cadre, devant la roue arrière.
2. Se servir ensuite d'une béquille de levage pour surélever la roue avant.

## Entretien de la roue arrière

Surélever la roue arrière à l'aide d'une béquille de levage, si disponible, ou en plaçant un cric de moto des deux côtés du cadre, devant la roue arrière ou des deux côtés du bras oscillant.

## Roue avant (Modèles équipés de freins conventionnels)

FAU44792

FWA14841

### **AVERTISSEMENT**

**Pour le modèle équipé de freins ABS, confier la dépose et la repose de la roue à un concessionnaire Yamaha.**

FAU56531

## Dépose de la roue avant

FWA10822

### **AVERTISSEMENT**

**Pour éviter les accidents corporels, caler solidement le véhicule pour qu'il ne puisse se renverser.**

1. Desserrer les vis de pincement d'axe de roue, puis l'axe et les vis de fixation d'étrier de frein.

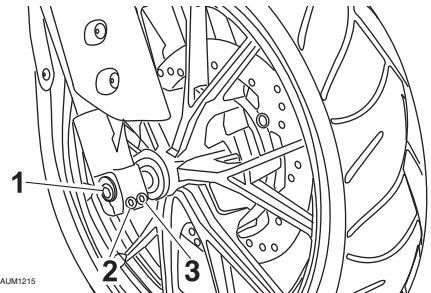

ZAUM1215

1. Vis d'axe
2. Vis de pincement A d'axe de roue avant
3. Vis de pincement B d'axe de roue avant

# Entretiens et réglages périodiques

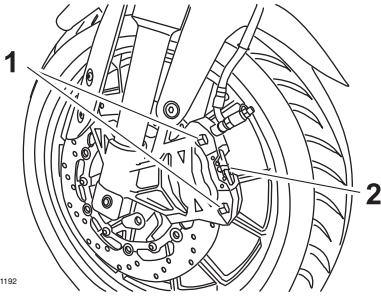

ZALM1192

1. Vis de fixation d'étrier de frein
2. Étrier de frein

2. Surélever la roue avant en procédant comme expliqué à la section précédente "Calage de la moto".
3. Déposer l'étrier de frein après avoir retiré ses vis de fixation. **ATTENTION : Ne pas actionner le frein après la dépose de la roue et du disque de frein, car les plaquettes risquent de se rapprocher à l'excès.** [FCA11073]
4. Extraire l'axe, puis déposer la roue.

6

## Mise en place de la roue avant

1. Soulever la roue entre les bras de fourche.
2. Remettre l'axe de roue en place.
3. Reposer la roue avant sur le sol.
4. Monter l'étrier de frein à l'aide des vis de fixation.

## N.B.

Veiller à laisser un écart suffisant entre les plaquettes de frein avant de monter l'étrier de frein sur le disque de frein.

5. Serrer l'axe de roue au couple spécifié.
6. Serrer la vis de pincement A et la vis de pincement B d'axe de roue à leur couple de serrage spécifique.
7. Serrer une nouvelle fois la vis de pincement A d'axe de roue au couple spécifié.
8. Serrer les vis d'étrier de frein aux couples spécifiés.

## Couples de serrage :

Axe de roue :

59 Nm (5.9 m·kgf, 43 ft·lbf)

Vis de pincement d'axe de roue avant :

23 Nm (2.3 m·kgf, 17 ft·lbf)

Vis de fixation d'étrier de frein :

38 Nm (3.8 m·kgf, 27 ft·lbf)

9. Appuyer fermement à quelques reprises sur le guidon afin de contrôler le bon fonctionnement de la fourche.

# Entretiens et réglages périodiques

## Roue arrière (Modèles équipés de freins conventionnels)

FAU44802

### **AVERTISSEMENT**

FWA14841

Pour le modèle équipé de freins ABS, confier la dépose et la repose de la roue à un concessionnaire Yamaha.

FAU56701

## Dépose de la roue arrière

FWA10822

### **AVERTISSEMENT**

Pour éviter les accidents corporels, caler solidement le véhicule pour qu'il ne puisse se renverser.

1. Desserrer l'écrou d'axe.

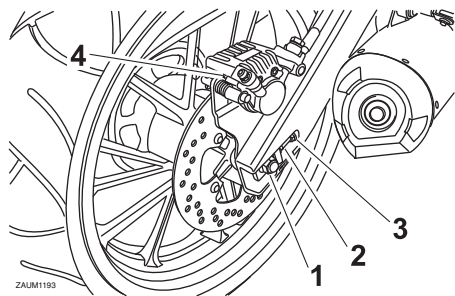

ZAUM1193

1. Écrou d'axe
2. Surélever la roue arrière en procédant comme expliqué à la page 6-39.
3. Enlever l'écrou d'axe.
4. Desserrer tout à fait le contre-écrou situé de part et d'autre du bras oscillant.
5. Tourner les vis de réglage de la tension de la chaîne de transmission à fond dans le sens (a), puis pousser la roue vers l'avant.

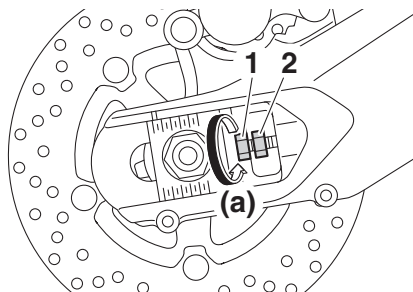

1. Vis de réglage de la tension de la chaîne de transmission
2. Contre-écrou

6. Retirer la chaîne de transmission de la couronne arrière.

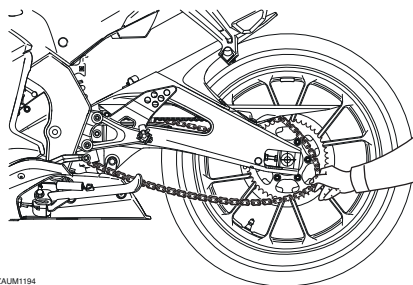

ZAUM1194

### **N.B.**

- Si l'on éprouve des difficultés à retirer la chaîne de transmission, déposer d'abord l'axe de roue, puis soulever la roue suffisamment haut pour que la chaîne saute de la couronne arrière.
- La chaîne de transmission est indémontable.

7. Maintenir la roue et le support d'étrier de frein et extraire l'axe de roue.  
**ATTENTION : Ne pas actionner le frein après la dépose de la roue et du disque de frein, car les plaquettes risquent de se rapprocher à l'excès.** [FCA11073]

# Entretiens et réglages périodiques

FAU25872

## Mise en place de la roue arrière

1. Mettre la roue et le support d'étrier de frein en place en insérant l'axe de roue par le côté gauche.

## N.B.

- S'assurer que la fente du support d'étrier de frein s'aligne parfaitement sur la retenue du bras oscillant.
- Veiller à laisser un écart suffisant entre les plaquettes de frein avant de monter la roue.

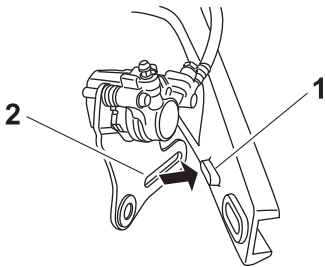

1. Retenue
2. Fente

2. Monter la chaîne de transmission sur la couronne arrière.
3. Monter l'écrou d'axe.
4. Reposer la roue arrière sur le sol, puis déployer la béquille latérale.
5. Régler la tension de la chaîne de transmission. (Voir page 6-27.)
6. Serrer l'écrou d'axe, puis serrer les contre-écrous aux couples de serrage spécifiés.

### Couples de serrage :

Écrou d'axe :

85 Nm (8.5 m·kgf, 61 ft·lbf)

Contre-écrou :

16 Nm (1.6 m·kgf, 12 ft·lbf)

## Diagnostic de pannes

Bien que les véhicules Yamaha subissent une inspection rigoureuse à la sortie d'usine, une panne peut toujours survenir. Toute défaillance des systèmes d'alimentation, de compression ou d'allumage, par exemple, peut entraîner des problèmes de démarrage et une perte de puissance.

Les schémas de diagnostic de pannes ci-après permettent d'effectuer rapidement et en toute facilité le contrôle de ces pièces essentielles. Si une réparation quelconque est requise, confier la moto à un concessionnaire Yamaha, car ses techniciens qualifiés disposent des connaissances, du savoir-faire et des outils nécessaires à son entretien adéquat.

Pour tout remplacement, utiliser exclusivement des pièces Yamaha d'origine. En effet, les pièces d'autres marques peuvent sembler identiques, mais elles sont souvent de moindre qualité. Ces pièces s'useront donc plus rapidement et leur utilisation pourrait entraîner des réparations onéreuses.

FWA15142

## AVERTISSEMENT

**Lors de la vérification du circuit d'alimentation, ne pas fumer, et s'assurer de l'absence de flammes nues ou d'étincelles à proximité, y compris de veilleuses de chauffe-eau ou de chaudières. L'essence et les vapeurs d'essence peuvent s'enflammer ou exploser, et provoquer des blessures et des dommages matériels graves.**

## Schémas de diagnostic de pannes

### Problèmes de démarrage ou mauvais rendement du moteur

#### 1. Carburant

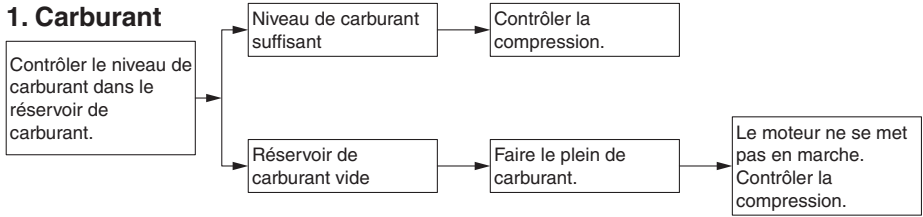

#### 2. Compression

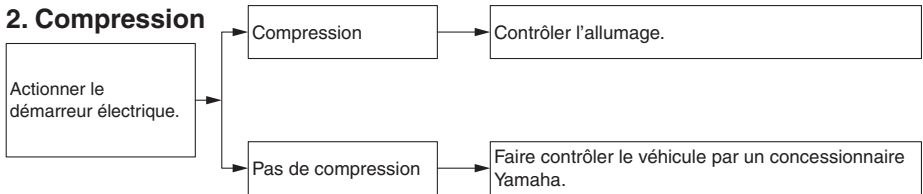

#### 3. Allumage

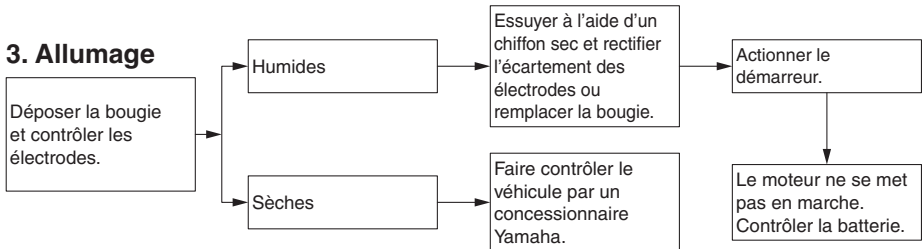

#### 4. Batterie

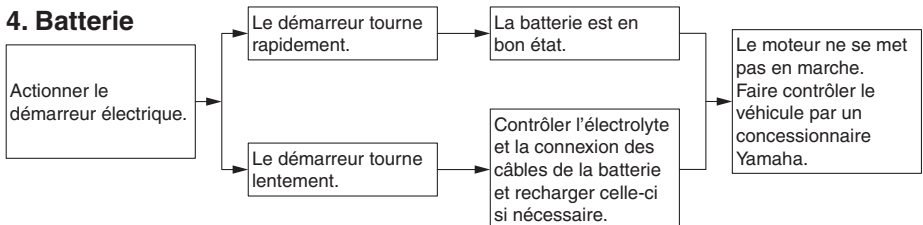

# Entretiens et réglages périodiques

## Surchauffe du moteur

FWA10401

### **!** AVERTISSEMENT

- Ne pas enlever le bouchon de radiateur quand le moteur et le radiateur sont chauds. Du liquide chaud et de la vapeur risquent de jaillir sous forte pression et de provoquer des brûlures. Veiller à attendre que le moteur ait refroidi.
- Après avoir retiré la vis de retenue du bouchon du radiateur, poser un chiffon épais ou une serviette sur celui-ci, puis le tourner lentement dans le sens inverse des aiguilles d'une montre jusqu'au point de détente afin de faire tomber la pression résiduelle. Une fois que le sifflement s'est arrêté, appuyer sur le bouchon tout en le tournant dans le sens inverse des aiguilles d'une montre, puis l'enlever.

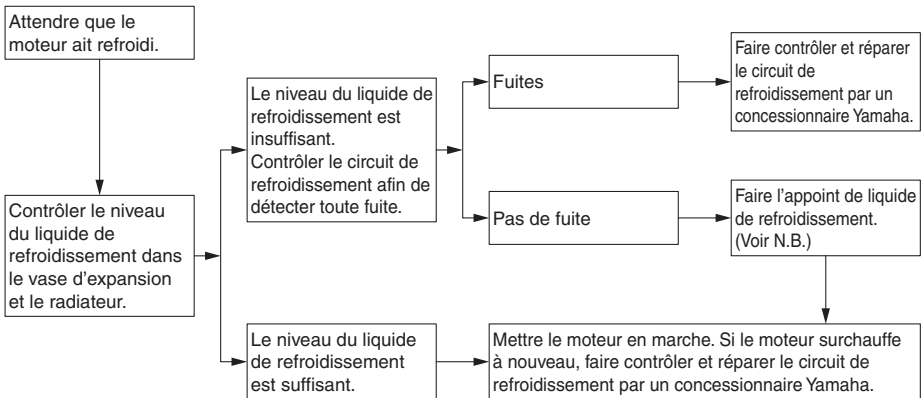

### **N.B.**

Si le liquide de refroidissement recommandé n'est pas disponible, on peut utiliser de l'eau du robinet, à condition de la remplacer dès que possible par le liquide prescrit.

## Remarque concernant les pièces de couleur mate

FAU37834

FAUM2453

### **ATTENTION**

FCA15193

Certains modèles sont équipés de pièces à finition mate. Demander conseil à un concessionnaire Yamaha au sujet des produits d'entretien à utiliser avant de procéder au nettoyage du véhicule. L'emploi de brosses, de produits chimiques mordants ou de détachants griffera ou endommagera la surface de ces pièces. Il convient également de ne pas enduire les pièces à finition mate de cire.

## Soin

Un des attraits incontestés d'une moto réside dans la mise à nu de son anatomie, ce qui est toutefois source de vulnérabilité. Rouille et corrosion peuvent apparaître, même sur des pièces de très bonne qualité. Si un tube d'échappement rouillé peut passer inaperçu sur une voiture, l'effet sur une moto est plutôt disgracieux. Un entretien adéquat régulier lui permettra non seulement de conserver son allure et son rendement et de prolonger sa durée de service, mais est également indispensable afin de conserver les droits de la garantie.

## Avant le nettoyage

1. Une fois le moteur refroidi, recouvrir la sortie du pot d'échappement à l'aide d'un sachet en plastique.
2. S'assurer que tous les bouchons, capuchons et couvercles, y compris le capuchon de bougie ainsi que les fiches rapides et connecteurs électriques sont fermement et correctement en place.
3. Éliminer les taches tenaces, telles que de l'huile carbonisée sur le carter moteur, à l'aide d'un dégraissant et d'une brosse en veillant à ne jamais en appliquer sur les joints, les pignons, la chaîne de transmission et les axes de roue. Toujours rincer la crasse et le dégraissant à l'eau.

## Nettoyage

FCA10773

### **ATTENTION**

- Éviter de nettoyer les roues, surtout celles à rayons, avec des produits nettoyants trop acides. S'il s'avère nécessaire d'utiliser ce type de produit afin d'éliminer des taches tenaces, veiller à ne pas l'appliquer plus longtemps que prescrit. Rincer

# Soin et remisage de la moto

---

ensuite abondamment à l'eau, sécher immédiatement, puis vaporiser un produit anticorrosion.

- Un nettoyage incorrect risque d'endommager les pièces en plastique (caches et carénages, pare-brise, les lentilles de phare ou d'instrument, etc.) et les pots d'échappement. Nettoyer les pièces en plastique exclusivement à l'eau claire et en se servant d'éponges ou chiffons doux. Si toutefois on ne parvient pas à nettoyer parfaitement les pièces en plastique, on peut ajouter un peu de détergent doux à l'eau. Bien veiller à rincer abondamment à l'eau afin d'éliminer toute trace de détergent, car celui-ci abîmerait les pièces en plastique.
- Éviter tout contact de produits chimiques mordants sur les pièces en plastique. Ne pas utiliser des éponges ou chiffons imbibés de produits nettoyants abrasifs, de dissolvant ou diluant, d'essence, de dérouilleur, d'antirouille, d'antigel ou d'électrolyte.
- Ne pas utiliser des portiques de lavage à haute pression ou au jet de vapeur. Cela provoquerait des infiltrations d'eau qui endommageraient les pièces suivantes : joints (de roulements de roue, de roulement de bras oscillant, de fourche et de freins), composants électriques (fiches rapides, connecteurs, instruments, contacteurs et feux) et les mises à l'air.
- Motos équipées d'un pare-brise : ne pas utiliser de produits de nettoyage abrasifs ni des éponges dures afin d'éviter de griffer ou de ternir. Certains produits de nettoyage pour plastique risquent de griffer le pare-brise. Faire un essai sur une zone en dehors du champ

de vision afin de s'assurer que le produit ne laisse pas de trace. Si le pare-brise est griffé, utiliser un bon agent de polissage pour plastiques après le nettoyage.

---

## Après utilisation dans des conditions normales

Nettoyer la crasse à l'eau chaude additionnée de détergent doux et d'une éponge douce et propre, puis rincer abondamment à l'eau claire. Recourir à une brosse à dents ou à un goupillon pour nettoyer les pièces difficile d'accès. Pour faciliter l'élimination des taches plus tenaces et des insectes, déposer un chiffon humide sur ceux-ci quelques minutes avant de procéder au nettoyage. Se servir de l'éponge spéciale se trouvant sous la trousse de réparation pour nettoyer le pot d'échappement et lui rendre son brillant.

## Après utilisation sous la pluie, à proximité de la mer ou sur des routes salées

L'eau accentue l'effet corrosif du sel marin et du sel répandu sur les routes en hiver. Il convient dès lors d'effectuer les travaux suivants après chaque randonnée sous la pluie, à proximité de la mer ou sur des routes salées.

## **N.B.**

---

Il peut rester des traces du sel répandu sur les routes bien après la venue du printemps.

---

1. Nettoyer la moto à l'eau froide additionnée de détergent doux en veillant à ce que le moteur soit froid.  
**ATTENTION : Ne pas utiliser d'eau chaude, car celle-ci augmenterait l'action corrosive du sel.** [FCA10792]



# Soin et remisage de la moto

2. Après avoir séché la moto, la protéger de la corrosion en vaporisant un produit anticorrosion sur toutes ses surfaces métalliques, y compris les surfaces chromées ou nickelées.

## Après le nettoyage

1. Sécher la moto à l'aide d'une peau de chamois ou d'un essuyeur absorbant.
2. Sécher immédiatement la chaîne de transmission et la lubrifier afin de prévenir la rouille.
3. Frotter les pièces en chrome, en aluminium ou en acier inoxydable, y compris le système d'échappement, à l'aide d'un produit d'entretien pour chrome. Cela permettra même d'éliminer des pièces en acier inoxydable les décolorations dues à la chaleur.
4. Une bonne mesure de prévention contre la corrosion consiste à vaporiser un produit anticorrosion sur toutes les surfaces métalliques, y compris les surfaces chromées ou nickelées.
5. Les taches qui subsistent peuvent être nettoyées en pulvérisant de l'huile.
6. Retoucher les griffes et légers coups occasionnés par les gravillons, etc.
7. Appliquer de la cire sur toutes les surfaces peintes.
8. Veiller à ce que la moto soit parfaitement sèche avant de la remettre ou de la couvrir.

FWA11132

## AVERTISSEMENT

**Des impuretés sur les freins ou les pneus peuvent provoquer une perte de contrôle.**

- **S'assurer qu'il n'y a ni huile ni cire sur les freins et les pneus.**
- **Si nécessaire, nettoyer les disques et les garnitures de frein à l'aide d'un produit spécial pour disque de frein ou d'acétone, et nettoyer les pneus à l'eau chaude et au dé-**

**tergent doux. Effectuer ensuite un test de conduite afin de vérifier le freinage et la prise de virages.**

FCA10801

## ATTENTION

- **Pulvériser modérément huile et cire et bien essuyer tout excès.**
- **Ne jamais enduire les pièces en plastique ou en caoutchouc d'huile ou de cire. Recourir à un produit spécial.**
- **Éviter l'emploi de produits de polissage mordants, car ceux-ci attaquent la peinture.**

## N.B.

- Pour toute question relative au choix et à l'emploi des produits d'entretien, consulter un concessionnaire Yamaha.
- Le lavage, la pluie ou l'humidité atmosphérique peut provoquer l'embuage de la lentille de phare. La buée devrait disparaître peu de temps après l'allumage du phare.

# Soin et remisage de la moto

FAU43204

## Remisage

### Remisage de courte durée

Veiller à remettre la moto dans un endroit frais et sec. Si les conditions de remisage l'exigent (poussière excessive, etc.), couvrir la moto d'une housse poreuse. S'assurer que le moteur et le système d'échappement ont refroidi avant de couvrir la moto.

FCA10811

### ATTENTION

- **Entreposer la moto dans un endroit mal aéré ou la recouvrir d'une bâche alors qu'elle est mouillée provoqueront des infiltrations et de la rouille.**
- **Afin de prévenir la rouille, éviter l'entreposage dans des caves humides, des étables (en raison de la présence d'ammoniac) et à proximité de produits chimiques.**

### Remisage de longue durée

Avant de remettre la moto pour plusieurs mois :

1. Suivre toutes les instructions de la section "Soin" de ce chapitre.
2. Faire le plein de carburant et, si disponible, ajouter un stabilisateur de carburant afin d'éviter que le réservoir ne rouille et que le carburant ne se dégrade.
3. Effectuer les étapes ci-dessous afin de protéger le cylindre, les segments, etc., de la corrosion.
  - a. Retirer le capuchon de bougie et déposer la bougie.
  - b. Verser une cuillerée à café d'huile moteur dans l'orifice de bougie.
  - c. Remonter le capuchon de bougie sur la bougie et placer cette dernière sur la culasse de sorte que ses électrodes soient mises à la

masse. (Cette technique permettra de limiter la production d'étincelles à l'étape suivante.)

- d. Faire tourner le moteur à plusieurs reprises à l'aide du démarreur. (Ceci permet de répartir l'huile sur la paroi du cylindre.)

**AVERTISSEMENT ! Avant de faire tourner le moteur, veiller à mettre les électrodes de bougie à la masse afin d'éviter la production d'étincelles, car celles-ci pourraient être à l'origine de dégâts et de brûlures.** [FWA10952]

- e. Retirer le capuchon de la bougie, installer cette dernière et monter ensuite le capuchon.
4. Lubrifier tous les câbles de commande ainsi que les articulations de tous les leviers, pédales, et de la béquille latérale et/ou centrale.
  5. Vérifier et, si nécessaire, régler la pression de gonflage des pneus, puis élever la moto de sorte que ses deux roues ne reposent pas sur le sol. S'il n'est pas possible d'élever les roues, les tourner quelque peu chaque mois de sorte que l'humidité ne se concentre pas en un point précis des pneus.
  6. Recouvrir la sortie du pot d'échappement à l'aide d'un sachet en plastique afin d'éviter toute infiltration d'eau.
  7. Déposer la batterie et la recharger complètement. La conserver dans un endroit à l'abri de l'humidité et la recharger une fois par mois. Ne pas ranger la batterie dans un endroit excessivement chaud ou froid [moins de 0 °C (30 °F) ou plus de 30 °C (90 °F)]. Pour plus d'informations au sujet de l'entreposage de la batterie, se reporter à la page 6-33.

# Soin et remisage de la moto

---

**N.B.** \_\_\_\_\_  
Effectuer toutes les réparations nécessaires avant de remettre la moto.

---

# Caractéristiques

## Dimensions:

Longueur hors tout:  
1950 mm (76.8 in)  
Largeur hors tout:  
695 mm (27.4 in)  
Hauteur hors tout:  
1065 mm (41.9 in)  
Hauteur de la selle:  
825 mm (32.5 in)  
Empattement:  
1350 mm (53.1 in)  
Garde au sol:  
155 mm (6.10 in)  
Rayon de braquage minimum:  
3100 mm (122.0 in)

## Poids:

Poids à vide:  
140 kg (309 lb) (YZF-R125)  
142 kg (313 lb) (YZF-R125A)

## Moteur:

Type de moteur:  
Refroidissement par liquide, 4 temps,  
SACT  
Disposition du ou des cylindres:  
Monocylindre  
Cylindrée:  
124 cm<sup>3</sup>  
Alésage × course:  
52.0 × 58.6 mm (2.05 × 2.31 in)  
Taux de compression:  
11.2 : 1  
Système de démarrage:  
Démarreur électrique  
Système de graissage:  
Carter humide

## Huile moteur:

Marque recommandée:  
YAMALUBE  
Type:  
SAE 10W-30, 10W-40, 15W-40, 20W-40  
ou 20W-50

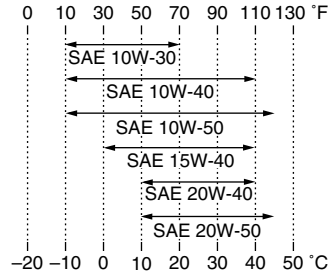

Classification d'huile moteur recommandée:  
API Service de type SG et au-delà/JASO  
MA

## Quantité d'huile moteur:

Sans remplacement de l'élément du filtre à  
huile:  
0.95 L (1.00 US qt, 0.84 Imp.qt)  
Avec remplacement de l'élément du filtre à  
huile:  
1.00 L (1.06 US qt, 0.88 Imp.qt)

## Quantité de liquide de refroidissement:

Vase d'expansion (jusqu'au repère de niveau  
maximum):  
0.25 L (0.26 US qt, 0.22 Imp.qt)  
Radiateur (circuit compris):  
1.00 L (1.06 US qt, 0.88 Imp.qt)

## Filtre à air:

Élément du filtre à air:  
Élément de type sec

## Carburant:

Carburant recommandé:  
Essence super sans plomb (essence-  
alcool (E10) acceptable)  
Capacité du réservoir:  
11.5 L (3.04 US gal, 2.53 Imp.gal)  
Quantité de la réserve:  
3.0 L (0.79 US gal, 0.66 Imp.gal)

## Injection de carburant:

Corps de papillon d'accélération:  
Repère d'identification:  
5D78 10

## Bougie(s):

Fabricant/modèle:  
NGK/CR9E  
Écartement des électrodes:  
0.7–0.8 mm (0.028–0.031 in)

## Embrayage:

Type d'embrayage:  
Humide, multidisque

## Transmission:

Taux de réduction primaire:  
73/24 (3.042)  
Transmission finale:  
Chaîne  
Taux de réduction secondaire:  
48/14 (3.429)  
Type de boîte de vitesses:  
Prise constante, 6 rapports  
Commande:  
Au pied gauche  
Rapport de démultiplication:

1<sup>re</sup>:  
34/12 (2.833)  
2<sup>e</sup>:  
30/16 (1.875)  
3<sup>e</sup>:  
30/22 (1.364)  
4<sup>e</sup>:  
24/21 (1.143)  
5<sup>e</sup>:  
22/23 (0.957)  
6<sup>e</sup>:  
21/25 (0.840)

## Châssis:

Type de cadre:  
Simple berceau dédoublé  
Angle de chasse:  
25.00 degrés  
Chasse:  
89 mm (3.5 in)

## Pneu avant:

Type:  
Sans chambre (Tubeless)  
Taille:  
100/80-17 M/C 52H(PIRELLI)-  
52S(MICHELIN)  
Fabricant/modèle:  
PIRELLI/SPORT DEMON  
Fabricant/modèle:  
MICHELIN/PILOT STREET

## Pneu arrière:

Type:  
Sans chambre (Tubeless)

Taille:  
130/70-17 M/C 62H(PIRELLI)-  
62S(MICHELIN)

Fabricant/modèle:  
PIRELLI/SPORT DEMON

Fabricant/modèle:  
MICHELIN/PILOT STREET

## Charge:

Charge maximale:  
180 kg (397 lb)  
(Poids total du pilote, du passager, du  
chargement et des accessoires)

## Pression de gonflage (contrôlée les pneus froids):

Conditions de charge:  
0–90 kg (0–198 lb)  
Avant:  
180 kPa (1.80 kgf/cm<sup>2</sup>, 26 psi)  
Arrière:  
200 kPa (2.00 kgf/cm<sup>2</sup>, 29 psi)  
Conditions de charge:  
90–180 kg (198–397 lb)  
Avant:  
180 kPa (1.80 kgf/cm<sup>2</sup>, 26 psi)  
Arrière:  
225 kPa (2.25 kgf/cm<sup>2</sup>, 33 psi)

## Roue avant:

Type de roue:  
Roue coulée  
Taille de jante:  
17xMT2.75

## Roue arrière:

Type de roue:  
Roue coulée  
Taille de jante:  
17 x MT3.75

## Frein avant:

Type:  
Frein monodisque  
Commande:  
À la main droite  
Liquide de frein spécifié:  
DOT 4

## Frein arrière:

Type:  
Frein monodisque  
Commande:  
Au pied droit  
Liquide de frein spécifié:  
DOT 4

# Caractéristiques

---

## Suspension avant:

Type:

Fourche télescopique

Type de ressort/amortisseur:

Ressort hélicoïdal / amortisseur  
hydraulique

Débattement de roue:

130 mm (5.1 in)

## Suspension arrière:

Type:

Bras oscillant (suspension à liaison)

Type de ressort/amortisseur:

Ressort hélicoïdal / amortisseur  
hydraulique

Débattement de roue:

114 mm (4.5 in)

## Partie électrique:

Tension du système électrique:

12 V

Système d'allumage:

TCI

Système de charge:

Alternateur avec rotor à aimantation  
permanente

## Batterie:

Modèle:

12N5.5-4A / YUASA

Voltage, capacité:

12 V, 5.5 Ah

## Phare:

Type d'ampoule:

Ampoule halogène

## Voltage et wattage d'ampoule x quantité:

Phare:

12 V, 55.0 W x 2

Stop/feu arrière:

LED

Clignotant avant:

12 V, 10.0 W x 2

Clignotant arrière:

12 V, 10.0 W x 2

Veilleuse:

12 V, 5.0 W x 2

Éclairage de la plaque d'immatriculation:

12 V, 5.0 W x 1

Éclairage des instruments:

LED

Témoin de point mort:

LED

Témoin de feu de route:

LED

Témoin des clignotants:

LED

Témoin d'avertissement du niveau de  
carburant:

LED

Témoin d'avertissement de panne du moteur:

LED

Témoin d'avertissement du système ABS:

LED (YZF-R125A)

## Fusible:

Fusible principal:

20.0 A

Fusible de phare:

15.0 A

Fusible du système de signalisation:

7.5 A

Fusible d'allumage:

7.5 A

Fusible du moteur du ventilateur de radiateur:

5.0 A

Fusible du bloc de commande ABS:

10.0 A (YZF-R125A)

Fusible du moteur ABS:

30.0 A (YZF-R125A)

Fusible du solénoïde d'ABS:

20.0 A (YZF-R125A)

Fusible de sauvegarde:

10.0 A

# Renseignements complémentaires

## Numéros d'identification

FAU40793

Inscrire le numéro d'identification du véhicule et les codes figurant sur l'étiquette du modèle aux emplacements prévus, pour référence lors de la commande de pièces de rechange auprès d'un concessionnaire Yamaha ou en cas de vol du véhicule.

NUMÉRO D'IDENTIFICATION DU VÉHICULE :

RENSEIGNEMENTS FOURNIS SUR L'ÉTIQUETTE DU MODÈLE :

## Étiquette des codes du modèle

FAU26471

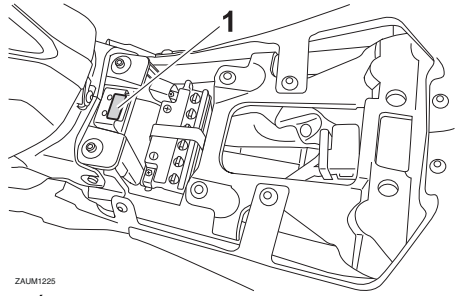

1. Étiquette des codes du modèle

L'étiquette du modèle est collée sur le cadre, sous la selle du pilote. (Voir page 3-18.) Inscrire les renseignements repris sur cette étiquette dans l'espace prévu à cet effet. Ces renseignements seront nécessaires lors de la commande de pièces de rechange auprès d'un concessionnaire Yamaha.

## Numéro d'identification du véhicule

FAU26401

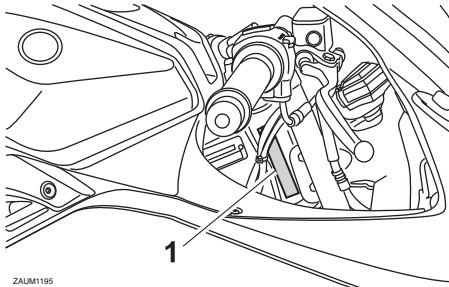

ZALM1195

1. Numéro d'identification du véhicule

Le numéro d'identification du véhicule est poinçonné sur le tube de direction. Inscrire ce numéro à l'endroit prévu.

**N.B.** \_\_\_\_\_

Le numéro d'identification du véhicule sert à identifier la moto et, selon les pays, est requis lors de son immatriculation.

# Index

- A**  
ABS, témoin d'alerte (pour modèles à ABS)..... 3-2  
Ampoule de l'éclairage de la plaque d'immatriculation, remplacement..... 6-38  
Avertisseur, contacteur..... 3-11
- B**  
Batterie ..... 6-33  
Béquille latérale ..... 3-19  
Béquille latérale, contrôle et lubrification ..... 6-31  
Bloc de compteurs multifonctions..... 3-3  
Bougie, contrôle ..... 6-10  
Bras oscillant, lubrification des pivots..... 6-31
- C**  
Câbles, contrôle et lubrification..... 6-29  
Cache et carénages, dépose et repose..... 6-8  
Calage de la moto..... 6-39  
Caractéristiques..... 8-1  
Carburant..... 3-16  
Carburant, économies ..... 5-4  
Carburant, témoin du niveau ..... 3-2  
Chaîne de transmission, nettoyage et graissage ..... 6-28  
Chaîne de transmission, tension ..... 6-27  
Clignotant, remplacement d'une ampoule..... 6-38  
Clignotants, contacteur ..... 3-11  
Consignes de sécurité ..... 1-1  
Contacteur à clé/serrure antivol ..... 3-1  
Contacteur d'appel de phare..... 3-11  
Contacteur d'informations..... 3-11  
Contacteurs à la poignée..... 3-11  
Contacteurs de feu stop ..... 6-23  
Coupe-circuit d'allumage ..... 3-20  
Coupe-circuit du moteur ..... 3-11
- D**  
Démarrage du moteur..... 5-2  
Démarreur, contacteur..... 3-11  
Dépannage, schémas de diagnostic ..... 6-43  
Direction, contrôle ..... 6-32
- E**  
Emplacement des éléments ..... 2-1  
Entretien du système de contrôle des gaz d'échappement..... 6-3  
Entretiens et graissages périodiques ..... 6-4  
Étiquette des codes du modèle..... 9-1
- F**  
Feu arrière/stop ..... 6-37  
Filtre à air, remplacement de l'élément et nettoyage du tube de vidange ..... 6-16  
Fourche, contrôle ..... 6-32  
Frein avant, contrôle de la garde du levier..... 6-22  
Frein, levier ..... 3-13  
Frein, pédale..... 3-14  
Frein, réglage de la garde de la pédale ..... 6-23  
Fusibles, remplacement ..... 6-35
- G**  
Garde du levier d'embrayage, réglage ..... 6-21
- H**  
Huile moteur et élément du filtre à huile..... 6-11
- I**  
Inverseur feu de route/feu de croisement ..... 3-11
- J**  
Jeu des soupapes ..... 6-18
- L**  
Levier d'embrayage..... 3-12  
Leviers de frein et d'embrayage, contrôle et lubrification ..... 6-30  
Liquide de frein, changement..... 6-26  
Liquide de frein, contrôle du niveau ..... 6-25  
Liquide de refroidissement..... 6-14
- N**  
Numéros d'identification ..... 9-1
- P**  
Pannes, diagnostic ..... 6-42  
Pédale de frein, contrôle et lubrification..... 6-30  
Phare, remplacement d'une ampoule ..... 6-36  
Pièces de couleur mate..... 7-1  
Plaquettes de frein, contrôle ..... 6-24  
Pneus ..... 6-18  
Poignée des gaz, réglage de la garde..... 6-17  
Poignée et câble des gaz, contrôle et lubrification..... 6-29  
Pot catalytique ..... 3-18
- R**  
Ralenti du moteur, contrôle..... 6-16  
Remisage ..... 7-4  
Réservoir de carburant, bouchon..... 3-15



Rodage du moteur .....	5-4
Roue, arrière (Modèles équipés de freins conventionnels) .....	6-41
Roue, avant (Modèles équipés de freins conventionnels) .....	6-39
Roues .....	6-21
Roulements de roue, contrôle.....	6-33
<b>S</b>	
Sélecteur au pied .....	3-13
Selle du pilote.....	3-18
Soin .....	7-1
Stationnement .....	5-5
Système ABS (pour les modèles équipés de l'ABS) .....	3-14
<b>T</b>	
Témoin d'alerte de panne du moteur.....	3-2
Témoin de feu de route .....	3-2
Témoin des clignotants .....	3-2
Témoin du point mort.....	3-2
Trousse de réparation .....	6-2
<b>V</b>	
Véhicule, numéro d'identification.....	9-1
Veilleuse, remplacement d'une ampoule .....	6-37
Vitesses, sélection.....	5-3
Voyants et témoins d'alerte.....	3-2







**MBK Industrie**

**Z.I. de Rouvroy 02100 Saint Quentin**

Société Anonyme au capital de 45 000 000 €

R.C St-Quentin B 329 035 422