



**OWNER'S MANUAL
MANUEL DU PROPRIÉTAIRE
BEDIENUNGSANLEITUNG**

**PW50
MOTORCYCLE
MOTO
MOTORRAD**

⚠ Read this manual carefully before operating this vehicle.

⚠ Il convient de lire attentivement ce manuel avant la première utilisation du véhicule.

⚠ Bitte lesen Sie diese Bedienungsanleitung sorgfältig durch, bevor Sie das Fahrzeug in Betrieb nehmen.

***PW50
PW50H
PW50H2***

2SA-28199-83 ●

Original instructions
Notice originale
Originalbetriebsanleitung



PRINTED ON RECYCLED PAPER
IMPRIMÉ SUR PAPIER RECYCLÉ
AUF RECYCLINGPAPIER GEDRUCKT

PRINTED IN JAPAN
2016.07-1.6×2 CR
(E,F,G)



YAMAHA

MANUEL DU PROPRIÉTAIRE

PW50
MOTO



**Il convient de lire attentivement ce manuel
avant la première utilisation du véhicule.**

PW50
PW50H
PW50H2

2SA-28199-83-F0 ●

 **Il convient de lire attentivement ce manuel avant la première utilisation du véhicule. Le manuel doit être remis avec le véhicule en cas de vente de ce dernier.**

EC Declaration of Conformity

conforming to Directive 2006/42/EC

We, YAMAHA MOTOR CO., LTD. 2500 Shingai, Iwata, Japan, declare in sole responsibility, that the product

PW50 (JYA3PT00000475707-)

(Make, model)

to which this declaration applies, conforms to the essential health and safety requirements of Directive 2006/42/EC

(If applicable)

**and to the other relevant Directives of EEC
2014/30/EU**

(Title and/or number and date of issue of the other Directives of EEC)

(If applicable)

To effect correct application of the essential health and safety requirements stated in the Directives of EEC, the following-standards and/or technical specifications were consulted:

EN16029

(Title and/or number and date of issue of standards and/or specifications)

DÉCLARATION DE CONFORMITÉ CE

conformément à la Directive 2006/42/CE

Nous, la YAMAHA MOTOR CO., LTD. 2500 Shingai, Iwata, Japon, déclarons sous notre seule responsabilité, que le produit

PW50 (JYA3PT00000475707-)

(Marque, modèle)

faisant l'objet de cette déclaration, est conforme aux prescriptions fondamentales en matière de santé et aux prescriptions en matière de sécurité de la Directive 2006/42/CE

(le cas échéant)

**ainsi qu'aux prescriptions des autres Directives de la CEE établies dans ce domaine :
2014/30/UE**

(Titre et/ou numéro et date de promulgation d'autres directives CEE)

(le cas échéant)

Pour mettre en pratique dans les règles les prescriptions en matière de sécurité et de santé stipulées dans les Directives de la CEE, il a été tenu compte des normes et/ou des caractéristiques techniques suivantes :

EN16029

(Titre et/ou numéro et date d'établissement de normes et/ou de caractéristiques)

Authorized Representative

YAMAHA MOTOR EUROPE N.V.

Koolhovenlaan 101, 1119 NC Schiphol-Rijk, The Netherlands

Signature

Toshiharu Shigeta

General Manager.

ST Development Division

PF Model Development Section, PF Model Unit

YAMAHA MOTOR CO., LTD.

Date of Issue 11, MAY 2016

Délégué autorisé

YAMAHA MOTOR EUROPE N.V.

Koolhovenlaan 101, 1119 NC Schiphol-Rijk, Pays-Bas

Signature

Toshiharu Shigeta

Directeur Général

ST Development Division

PF Model Development Section, PF Model Unit

YAMAHA MOTOR CO., LTD.

Date de délivrance 11 mai 2016

Félicitations au propriétaire du modèle PW50 / PW50H / PW50H2 de Yamaha. Ce modèle représente le fruit de nombreuses années d'expérience dans la production de machines de sport, de tourisme et de course. Le nouveau propriétaire pourra apprécier pleinement la perfection technique et la fiabilité qui ont fait de Yamaha un leader dans ce domaine.

Ce manuel contient la description du fonctionnement, les instructions pour l'entretien de base et les points de contrôle à effectuer périodiquement. Au moindre doute concernant le fonctionnement ou l'entretien de la moto, ne pas hésiter à consulter un concessionnaire Yamaha.

De par sa conception et sa fabrication, cette moto Yamaha est entièrement conforme aux normes relatives à la pollution atmosphérique en vigueur à la date de fabrication. Le respect de ces normes s'est fait sans préjudice au rendement ni à la consommation. Afin de préserver la conformité à ces normes, il importe que l'utilisateur et le concessionnaire respectent scrupuleusement les tableaux d'entretiens périodiques et toutes les instructions données dans ce manuel.

Yamaha est sans cesse à la recherche d'améliorations dans la conception et la qualité de ses produits. Par conséquent, bien que ce manuel contienne les informations les plus récentes disponibles au moment de l'impression, il peut ne pas refléter de petites modifications apportées ultérieurement à ce modèle. Au moindre doute concernant le fonctionnement ou l'entretien du véhicule, ne pas hésiter à consulter un concessionnaire Yamaha.

FWA10032

AVERTISSEMENT

Lire attentivement ce manuel dans son intégralité avant d'utiliser la moto.

FWA14352

AVERTISSEMENT

Cette moto est conçue et fabriquée pour une utilisation tout-terrain uniquement. L'utilisation de cette moto sur la voie publique est illégale. Cette moto répond aux lois et réglementations régissant le niveau sonore et l'antiparasitage de la plupart des états. Avant utilisation, il convient de prendre connaissance des lois et réglementations locales en vigueur.

MESSAGES DE SÉCURITÉ IMPORTANTS :

- Lire attentivement ce manuel dans son intégralité avant d'utiliser la moto. Il est impératif de bien comprendre toutes les instructions.
- Respecter les instructions reprises sur les étiquettes d'avertissement et d'attention collées sur la moto.
- Ne jamais conduire une moto avant d'avoir maîtrisé les techniques nécessaires.
- Le poids du pilote ne peut excéder 25 kg (55 lb).

REMARQUE IMPORTANTE À L'INTENTION DES PARENTS :

Une moto n'est pas un jouet. Avant de laisser un jeune piloter une moto, il faut s'assurer d'avoir compris les instructions et avertissements donnés dans ce manuel. Il faudra ensuite s'assurer que le jeune s'y conforme. Un enfant ou un jeune n'a pas l'habileté, les capacités physiques et le bon sens d'un adulte. Certains peuvent ne pas être capables de piloter une

Introduction

moto en toute sécurité. Une surveillance permanente par un adulte est donc impérative. Les parents ne devraient permettre une utilisation régulière de cette moto que si le jeune se montre capable de le piloter en toute sécurité.

Cette moto est équipée d'un limiteur de vitesse réglable et d'un réducteur de puissance. Yamaha recommande de limiter au maximum la puissance du moteur pour tout pilote débutant en serrant la vis de réglage du limiteur de vitesse à fond et en laissant en place le réducteur de puissance dans la tubulure d'échappement. La vis de réglage du limiteur pourra être desserrée progressivement afin que la vitesse maximale augmente au fur et à mesure que le pilote se familiarise avec le véhicule. Les parents devront estimer les capacités de conduite de leur enfant et augmenter judicieusement la puissance de la moto en fonction de celles-ci. Une fois que le pilote maîtrise parfaitement son véhicule en roulant à la vitesse maximale permise par le limiteur de vitesse, on peut alors retirer le cache réducteur d'air admis. Comme le retrait du réducteur entraîne une augmentation considérable de la puissance du moteur, il convient de resserrer le limiteur et de le desserrer progressivement au fur et à mesure que la conduite du véhicule est maîtrisée à des vitesses plus élevées.

Les motos sont des véhicules monovoies. Leur sécurité dépend de techniques de conduite adéquates et des capacités du conducteur. Tout conducteur doit prendre connaissance des exigences suivantes avant de démarrer.

Le pilote doit :

- S'informer correctement auprès d'une source compétente sur tous les aspects de l'utilisation d'une moto.
- Observer les avertissements et procéder aux entretiens préconisés dans ce Manuel du propriétaire.
- Suivre des cours afin d'apprendre à maîtriser les techniques de conduite sûres et correctes.
- Faire réviser le véhicule par un mécanicien compétent aux intervalles indiqués dans ce Manuel du propriétaire ou lorsque l'état de la mécanique l'exige.





N.B.

- Ce repère identifie le carburant recommandé pour ce véhicule tel que spécifié par la réglementation européenne (EN228).
 - Vérifier que la buse d'essence est identifiée de la même manière lors du réapprovisionnement.
-

Informations importantes concernant le manuel

FAU63350

Les informations particulièrement importantes sont repérées par les notations suivantes :

	Il s'agit du symbole avertissant d'un danger. Il avertit de dangers de dommages personnels potentiels. Observer scrupuleusement les messages relatifs à la sécurité figurant à la suite de ce symbole afin d'éviter les dangers de blessures ou de mort.
 AVERTISSEMENT	Un AVERTISSEMENT signale un danger qui, s'il n'est pas évité, peut provoquer la mort ou des blessures graves.
ATTENTION	Un ATTENTION indique les précautions particulières à prendre pour éviter d'endommager le véhicule ou d'autres biens.
N.B.	Un N.B. fournit les renseignements nécessaires à la clarification et la simplification des divers travaux.

* Le produit et les caractéristiques peuvent être modifiés sans préavis.

FAU10201

**PW50 / PW50H / PW50H2
MANUEL DU PROPRIÉTAIRE
©2016 par Yamaha Motor Co., Ltd.
1^{re} édition, juin 2016
Tous droits réservés.
Toute réimpression ou utilisation
non autorisée sans la permission écrite
de la Yamaha Motor Co., Ltd.
est formellement interdite.
Imprimé au Japon**

Table des matières

Emplacement des étiquettes de renseignements importants	1-1
Consignes de sécurité	2-1
Description	3-1
Vue gauche.....	3-1
Vue droite	3-2
Commandes et instruments	3-3
Commandes et instruments	4-1
Contacteur au guidon.....	4-1
Limiteur de vitesse et réducteur de puissance	4-1
Lever de frein avant	4-2
Lever de frein arrière.....	4-3
Bouchon du réservoir de carburant.....	4-3
Carburant	4-4
Durite de mise à l'air de réservoir de carburant.....	4-6
Huile moteur 2 temps	4-6
Robinet de carburant.....	4-7
Commande de starter	4-7
Kick.....	4-8
Selle.....	4-8
Serrure de câble (pour l'Europe)	4-9
Pour la sécurité – contrôles avant utilisation	5-1
Utilisation et conseils importants concernant le pilotage	6-1
Mise en marche et échauffement d'un moteur froid	6-1
Mise en marche d'un moteur chaud	6-2
Démarrage.....	6-2
Accélération et décélération.....	6-3
Freinage.....	6-3
Rodage du moteur	6-4
Stationnement	6-4
Entretien périodique et réglage	7-1
Trousse de réparation	7-2
Entretiens périodiques du système de contrôle des gaz d'échappement.....	7-3
Tableau des entretiens et graissages périodiques.....	7-4
Contrôle de la bougie.....	7-6
Dépose du réducteur de puissance.....	7-7
Huile de boîte de vitesses	7-8
Carters de couple conique intermédiaire et arrière.....	7-10
Nettoyage de l'élément du filtre à air	7-10
Nettoyage du pare-étincelles.....	7-11
Réglage du carburateur	7-12
Réglage du régime de ralenti du moteur	7-13
Contrôle de la garde de la poignée des gaz	7-14
Pneus	7-14
Roues embouties ajourées	7-16
Réglage de la garde des leviers de frein avant et arrière.....	7-17
Contrôle des mâchoires de frein avant et arrière.....	7-18
Contrôle et lubrification des câbles	7-19
Contrôle et lubrification de la poignée et du câble des gaz	7-19
Réglage de la pompe à huile "Autolube"	7-20
Lubrification des leviers de frein avant et arrière.....	7-20
Contrôle et lubrification de la béquille centrale	7-21
Contrôle de la fourche	7-21
Contrôle de la direction.....	7-22
Contrôle des roulements de roue.....	7-22
Roue avant	7-23
Roue arrière.....	7-24
Diagnostic de pannes	7-27
Schéma de diagnostic de pannes	7-28

Table des matières

Soin et remisage de la moto	8-1
Remarque concernant les pièces de couleur mate.....	8-1
Soin	8-1
Remisage	8-3
 Caractéristiques	9-1
 Renseignements complémentaires	10-1
Numéros d'identification	10-1
 Index	11-1

Emplacement des étiquettes de renseignements importants

FAU68710

1 Lire attentivement et comprendre toutes les étiquettes apposées sur le véhicule. Elles contiennent des informations importantes pour la sécurité et le bon fonctionnement du véhicule. Ne jamais décoller les étiquettes apposées sur le véhicule. Si une étiquette devient illisible ou se décolle, s'adresser à un concessionnaire Yamaha qui en fournira une autre.

Canada

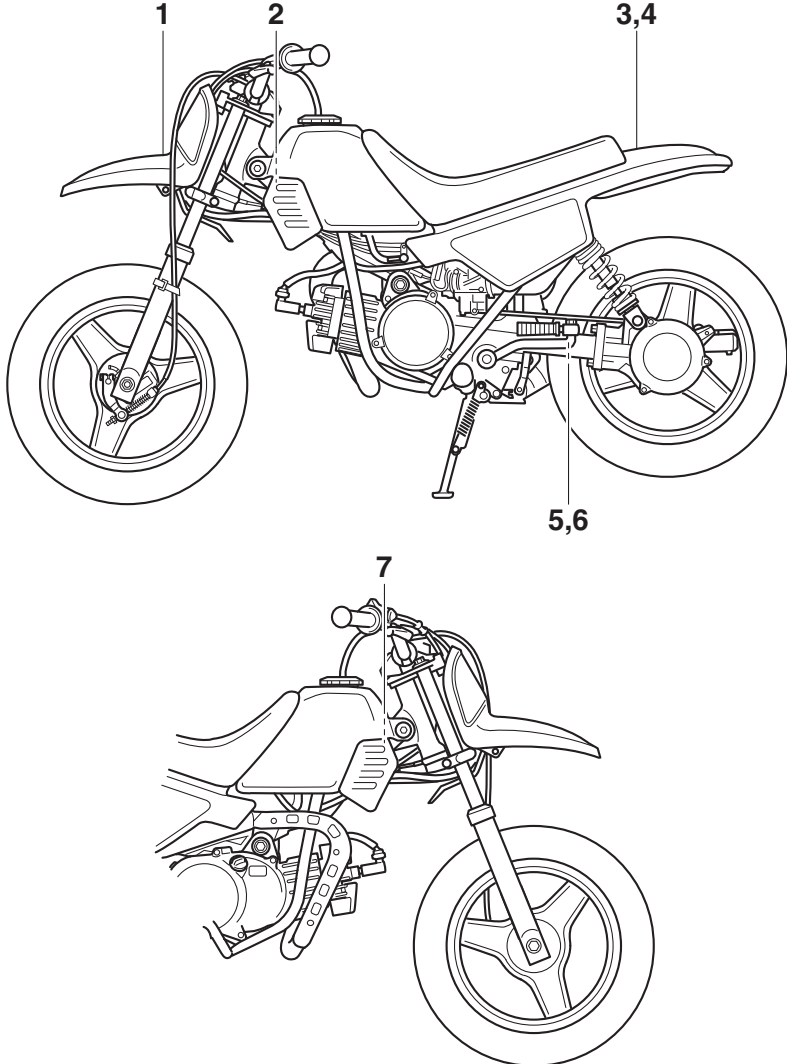

Emplacement des étiquettes de renseignements importants

Canada

1



2



3



4

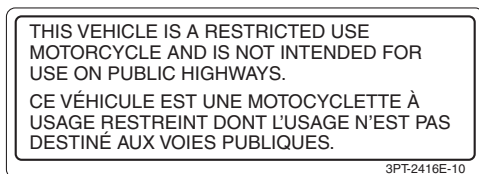

Emplacement des étiquettes de renseignements importants

Canada

5

TIRE INFORMATION

Cold tire normal pressure should be set as follows.

FRONT : 100 kPa, {1.00 kgf/cm²}, 15 psi

REAR : 100 kPa, {1.00 kgf/cm²}, 15 psi

3RV-21668-A0

6

INFORMATION SUR LES PNEUS

La pression des pneus à froid doit normalement être réglée comme suit.

AVANT : 100 kPa, {1.00 kgf/cm²}, 15 psi

ARRIERE: 100 kPa, {1.00 kgf/cm²}, 15 psi

3RV-21668-B0

7

CAN ICES-2 / NMB-2

8KM-82377-30

Emplacement des étiquettes de renseignements importants

Europe

1

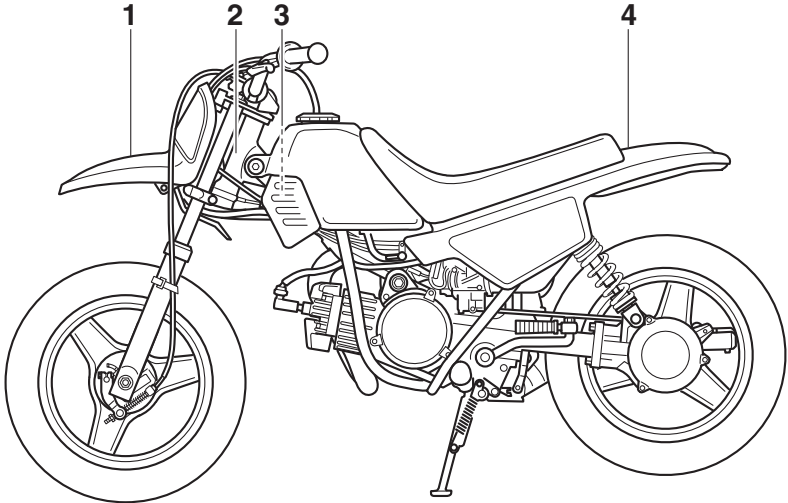

Emplacement des étiquettes de renseignements importants

Europe

1



2

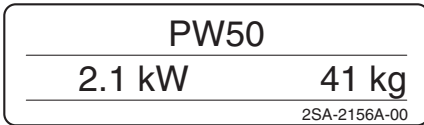

3



4

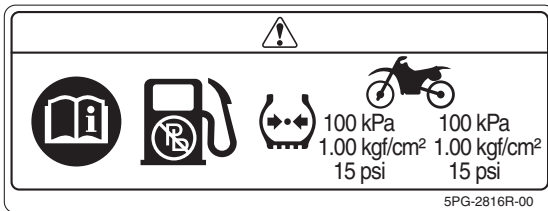





Emplacement des étiquettes de renseignements importants

Se familiariser avec les pictogrammes suivants et lire le texte explicatif.

	Lire le Manuel du propriétaire.
	Toujours utiliser un équipement de protection et un casque homologués.
	Peut être utilisé à partir de 6 ans. La conduite de cette moto par un enfant de moins de 6 ans augmente le risque de blessures graves ou de décès.
	L'utilisation du véhicule par un enfant se fait sous la surveillance d'un adulte.
	Ne jamais piloter la moto sur une route goudronnée.
	Ne jamais transporter de passagers.
	Cette pièce contient de l'azote sous haute pression. Une mauvaise manipulation peut la faire exploser. Ne pas incinérer, perforer ni ouvrir.

Emplacement des étiquettes de renseignements importants

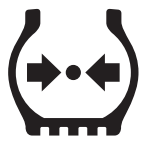
1

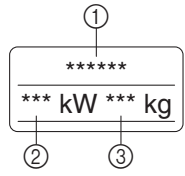
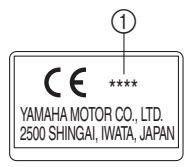
	<p>Couper le contact après l'utilisation du véhicule afin de préserver la batterie.</p>
	<p>Utiliser uniquement de l'essence sans plomb.</p>
	<p>Mesurer la pression de gonflage des pneus à froid.</p>
 <p>*** kPa *** kPa *** kgf/cm² *** kgf/cm² ** psi ** psi</p>	<p>Régler la pression de gonflage. Une pression de gonflage incorrecte peut être la cause d'une perte de contrôle. Une perte de contrôle peut entraîner des blessures graves, voire la mort.</p>
	<p>① Nom de modèle ② Puissance maximum ③ Poids en ordre de marche</p>
	<p>① Année de construction</p>

Emplacement des étiquettes de renseignements importants

Océanie et Afrique du Sud

1

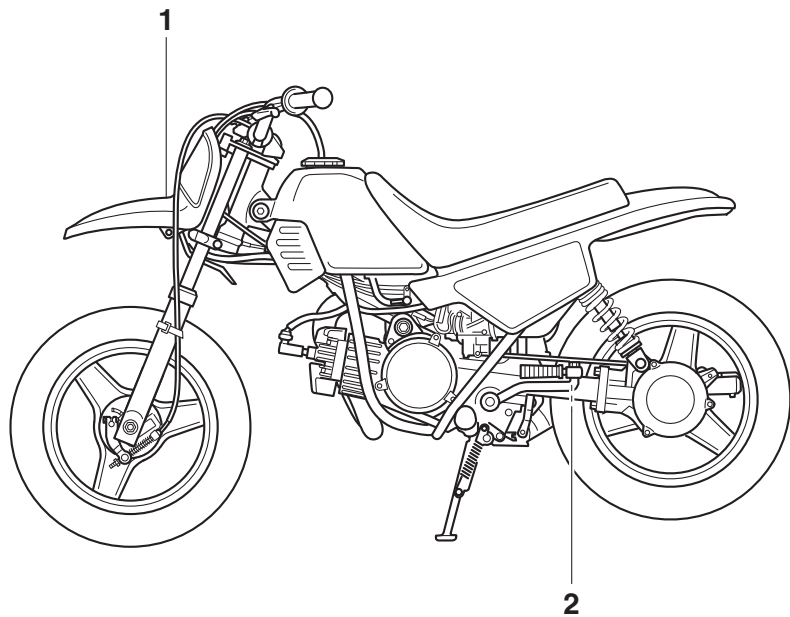

Emplacement des étiquettes de renseignements importants

Océanie et Afrique du Sud

1

WARNING

- **BEFORE YOU OPERATE THIS VEHICLE, READ THE OWNER'S MANUAL AND ALL LABELS.**
- **NEVER CARRY A PASSENGER.** You increase your risk of losing control if you carry a passenger.
- **NEVER OPERATE THIS VEHICLE ON PUBLIC ROADS.** You can collide with another vehicle if you operate this vehicle on a public road.
- **ALWAYS WEAR AN APPROVED MOTORCYCLE HELMET,** eye protection, and protective clothing.

3PT-2118K-A1

2

TIRE INFORMATION

Cold tire normal pressure should be set as follows.

FRONT : 100 kPa, {1.00 kgf/cm²}, 15 psi

REAR : 100 kPa, {1.00 kgf/cm²}, 15 psi

3RV-21668-A0

Être un propriétaire responsable

L'utilisation adéquate et en toute sécurité de la moto incombe à son propriétaire.

Les motos sont des véhicules monovoies. Leur sécurité dépend de techniques de conduite adéquates et des capacités du conducteur. Tout conducteur doit prendre connaissance des exigences suivantes avant de démarrer.

Le pilote doit :

- S'informer correctement auprès d'une source compétente sur tous les aspects de l'utilisation d'une moto.
- Observer les avertissements et procéder aux entretiens préconisés dans ce Manuel du propriétaire.
- Suivre des cours afin d'apprendre à maîtriser les techniques de conduite sûres et correctes.
- Faire réviser le véhicule par un mécanicien compétent aux intervalles indiqués dans ce Manuel du propriétaire ou lorsque l'état de la mécanique l'exige.
- Ne jamais conduire une moto avant d'avoir maîtrisé les techniques nécessaires. Il est recommandé de suivre des cours de pilotage. Les débutants doivent être formés par un moniteur certifié. Contacter un concessionnaire moto agréé pour vous informer des cours de pilotage les plus proches de chez vous.

Conduite en toute sécurité

Effectuer les contrôles avant utilisation à chaque départ afin de s'assurer que le véhicule peut être conduit en toute sécurité. L'omission du contrôle ou de l'entretien corrects du véhicule augmente les risques d'accident ou d'endommagement. Se reporter à la liste des contrôles avant utilisation à la page 5-1.

- Cette moto est conçue pour une utilisation tout-terrain uniquement et sa conduite sur la voie publique est illégale. L'utilisation de ce véhicule sur des terrains publics peut être illégale. Avant utilisation, prendre connaissance des réglementations locales.
- Cette moto est conçue pour le transport du pilote uniquement. Ne pas charger de passager.
- La plupart des accidents de circulation entre voitures et motos sont dus au fait que les automobilistes ne voient pas les motos. De nombreux accidents sont causés par un automobiliste n'ayant pas vu la moto. Se faire bien voir semble donc permettre de réduire les risques de ce genre d'accident.

Dès lors :

- Porter une combinaison de couleur vive.
- Être particulièrement prudent à l'approche des carrefours, car c'est aux carrefours que la plupart des accidents de deux-roues se produisent.
- Rouler dans le champ de visibilité des automobilistes. Éviter de rouler dans leur angle mort.
- Ne jamais entretenir une moto sans connaissances préalables. Contacter un concessionnaire moto agréé pour vous informer de la procédure d'entretien de base d'une moto. Certains entretiens ne peuvent être effectués que par du personnel qualifié.
- De nombreux accidents sont dus au manque d'expérience du pilote.
- Ne pas rouler avant d'avoir acquis un permis de conduire et ne prêter sa moto qu'à des pilotes expérimentés.

Consignes de sécurité

2

- Connaître ses limites et ne pas se surestimer. Afin d'éviter un accident, se limiter à des manœuvres que l'on peut effectuer en toute confiance.
- S'exercer tant que l'on ne s'est pas complètement familiarisé avec la moto et ses commandes.
- De nombreux accidents sont provoqués par des erreurs de conduite du pilote de moto. Une erreur typique consiste à prendre un virage trop large en raison d'une vitesse excessive ou un virage trop court (véhicule pas assez incliné pour la vitesse). Ne jamais rouler plus vite que ne le permet l'état du terrain.
- Conduire prudemment dans des endroits inconnus. Des obstacles cachés pourraient être la cause d'un accident.
- La posture du pilote est importante pour le contrôle du véhicule. Le pilote doit garder les deux mains sur le guidon et les deux pieds sur les repose-pieds afin de conserver le contrôle de la moto.
- Ne jamais conduire après avoir absorbé de l'alcool, certains médicaments ou des drogues.
- Ne jamais porter des vêtements lâches, car ceux-ci pourraient s'accrocher aux leviers de commande, aux repose-pieds ou même aux roues, ce qui risque d'être la cause d'un accident.
- Toujours porter des vêtements de protection qui couvrent les jambes, les chevilles et les pieds. Le moteur et le système d'échappement sont brûlants pendant ou après la conduite, et peuvent, dès lors, provoquer des brûlures.

Éviter un empoisonnement au monoxyde de carbone

Tous les gaz d'échappement de moteur contiennent du monoxyde de carbone, un gaz mortel. L'inhalation de monoxyde de carbone peut provoquer céphalées, étourdissements, somnolence, nausées, confusion mentale, et finalement la mort.

Le monoxyde de carbone est un gaz incolore, inodore et insipide qui peut être présent même lorsque l'on ne sent ou ne voit aucun gaz d'échappement. Des niveaux mortels de monoxyde de carbone peuvent s'accumuler rapidement et peuvent suffoquer rapidement une victime et l'empêcher de se sauver. De plus, des niveaux mortels de monoxyde de carbone peuvent persister pendant des heures, voire des jours dans des endroits peu ou pas ventilés. Si l'on ressent tout symptôme d'empoisonnement au monoxyde de carbone, il convient de quitter immédiatement l'endroit, de prendre l'air et de CONSULTER UN MÉDECIN.

- Ne pas faire tourner un moteur à l'intérieur d'un bâtiment. Même si l'on tente de faire évacuer les gaz d'échappement à l'aide de ventilateurs ou en ouvrant portes et fenêtres, le monoxyde de carbone peut atteindre rapidement des concentrations dangereuses.

Équipement

La plupart des accidents mortels en moto résultent de blessures à la tête. Le port du casque est le seul moyen d'éviter ou de limiter les blessures à la tête.

- Toujours porter un casque homologué.
- Porter une visière ou des lunettes de protection. Si les yeux ne sont pas protégés, le vent risque de troubler la vue et de retarder la détection des obstacles.
- Porter des bottes, une veste, un pantalon et des gants solides pour se protéger des éraflures en cas de chute.

- Ne pas faire tourner un moteur dans un endroit mal ventilé ou des endroits partiellement clos, comme les granges, garages ou abris d'auto.
- Ne pas faire tourner un moteur à un endroit à l'air libre d'où les gaz d'échappement pourraient être aspirés dans un bâtiment par des ouvertures comme portes ou fenêtres.

Charge

L'ajout d'accessoires peut réduire la stabilité et la maniabilité de la moto si la répartition du poids est modifiée. Afin d'éviter tout risque d'accident, faire preuve de beaucoup de prudence lors du choix de tout accessoire. Redoubler de prudence lors de la conduite d'une moto chargée d'accessoires. Voici quelques directives à suivre concernant les accessoires :

La conduite d'un véhicule surchargé peut être la cause d'un accident.

- Le poids du pilote ne peut excéder 25 kg (55 lb).
- Les accessoires doivent être fixés aussi bas et près de la moto que possible. Attacher soigneusement les bagages les plus lourds près du centre de la moto et répartir le poids également de chaque côté afin de ne pas la déséquilibrer.
- Un déplacement soudain du chargement peut créer un déséquilibre. S'assurer que les accessoires sont correctement fixés avant de prendre la route. Contrôler fréquemment les fixations des accessoires.
- Régler correctement la suspension (pour les modèles à suspension réglable) en fonction de la charge et contrôler l'état et la pression de gonflage des pneus.
- Ne jamais placer des objets lourds ou volumineux sur le guidon, la fourche ou le garde-boue avant.

Accessoires Yamaha d'origine

Le choix d'accessoires pour son véhicule est une décision importante. Des accessoires Yamaha d'origine, disponibles uniquement chez les concessionnaires Yamaha, ont été conçus, testés et approuvés par Yamaha pour l'utilisation sur ce véhicule.

De nombreuses entreprises n'ayant aucun lien avec Yamaha produisent des pièces et accessoires, ou mettent à disposition d'autres modifications pour les véhicules Yamaha. Yamaha n'est pas en mesure de tester les produits disponibles sur le marché secondaire. Yamaha ne peut dès lors ni approuver ni recommander l'utilisation d'accessoires vendus par des tiers ou les modifications autres que celles recommandées spécialement par Yamaha, même si ces pièces sont vendues ou montées par un concessionnaire Yamaha.

Pièces de rechange, accessoires et modifications issus du marché secondaire

Bien que des produits du marché secondaire puissent sembler être de concept et de qualité identiques aux accessoires Yamaha, il faut être conscient que certains de ces accessoires ou certaines de ces modifications ne sont pas appropriés en raison du danger potentiel qu'ils représentent pour soi-même et pour autrui. La mise en place de produits issus du marché secondaire ou l'exécution d'une autre modification du véhicule venant altérer le concept ou les caractéristiques du véhicule peut soumettre les occupants du véhicule ou des tiers à des risques accrus de blessures ou de mort. Le propriétaire est responsable des dommages découlant d'une modification du véhicule.

Respecter les conseils suivants lors du montage d'accessoires, ainsi que ceux donnés à la section "Charge".

- Ne jamais monter d'accessoires qui pourraient nuire au bon fonctionnement de la moto. Examiner soigneu-

Consignes de sécurité

sement les accessoires avant de les monter pour s'assurer qu'ils ne réduisent en rien la garde au sol, l'angle d'inclinaison dans les virages, le débattement limite de la suspension, la course de la direction ou le fonctionnement des commandes.

- Les accessoires montés sur le guidon ou autour de la fourche peuvent créer des déséquilibres dus à une mauvaise distribution du poids. Si des accessoires sont montés sur le guidon ou autour de la fourche, ils doivent être aussi légers et compacts que possible.
- Des accessoires volumineux risquent de gravement réduire la stabilité de la moto. Le vent peut avoir tendance à soulever la moto et le vent latéral peut la rendre instable.
- Certains accessoires peuvent forcer le pilote à modifier sa position de conduite. Une position de conduite incorrecte réduit la liberté de mouvement du pilote et peut limiter son contrôle du véhicule. De tels accessoires sont donc déconseillés.
- La prudence est de rigueur lors de l'installation de tout accessoire électrique supplémentaire. Si les accessoires excèdent la capacité de l'installation électrique de la moto, une défaillance pourrait se produire, ce qui risque de provoquer des problèmes d'éclairage et une perte de puissance du moteur.

Pneus et jantes issus du marché secondaire

Les pneus et les jantes livrés avec la moto sont conçus pour les capacités de performance du véhicule et sont conçus de sorte à offrir la meilleure combinaison de maniabilité, de freinage et de confort. D'autres

pneus, jantes, tailles et combinaisons peuvent ne pas être adéquats. Se reporter à la page 7-14 pour les caractéristiques des pneus et pour plus d'informations sur leur remplacement.

Transport de la moto

Bien veiller à suivre les instructions suivantes avant de transporter la moto dans un autre véhicule.

- Retirer tous les éléments lâches de la moto.
- S'assurer que le robinet de carburant est à la position "S" (fermé) et qu'il n'y a pas de fuites de carburant.
- Dans la remorque ou la caisse de chargement, diriger la roue avant droit devant et la caler dans un rail avec corne d'arrimage.
- Engager une vitesse (pour les modèles munis d'une boîte de vitesses à commande manuelle).
- Arrimer la moto à l'aide de sangles d'arrimage ou de sangles adéquates fixées à des éléments solides de la moto, tels que le cadre ou la bride de fourche (et non, par exemple, le guidon, qui comporte des éléments en caoutchouc, ou les clignotants, ou toute pièce pouvant se briser). Choisir judicieusement l'emplacement des sangles de sorte qu'elles ne frottent pas contre des surfaces peintes lors du transport.
- Les sangles doivent, dans la mesure du possible, quelque peu compresser la suspension afin de limiter le rebond lors du transport.

Vue gauche

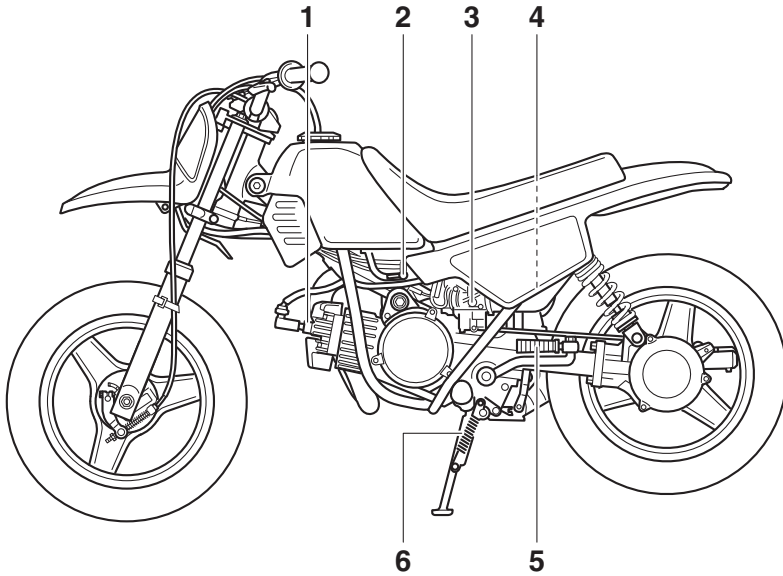

1. Bougie (page 7-6)
2. Robinet de carburant (page 4-7)
3. Vis de butée de papillon des gaz (page 7-13)
4. Élément du filtre à air (page 7-10)
5. Kick (page 4-8)
6. Béquille centrale (page 7-21)

Description

FAU63391

Vue droite

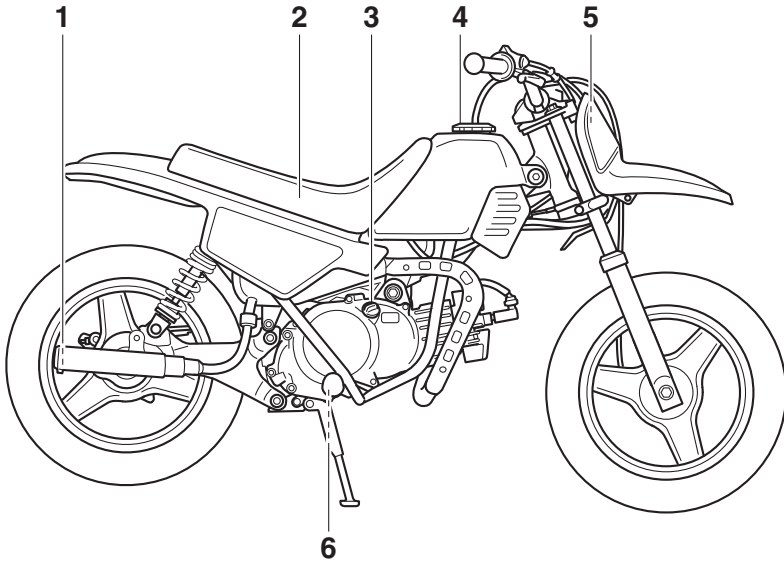

1. Pare-étincelles (page 7-11)
2. Selle (page 4-8)
3. Bouchon de remplissage de l'huile de boîte de vitesses (page 7-8)
4. Bouchon du réservoir de carburant (page 4-3)
5. Bouchon du réservoir d'huile moteur 2 temps (page 4-6)
6. Vis de vidange de la boîte de vitesses (page 7-8)

Commandes et instruments

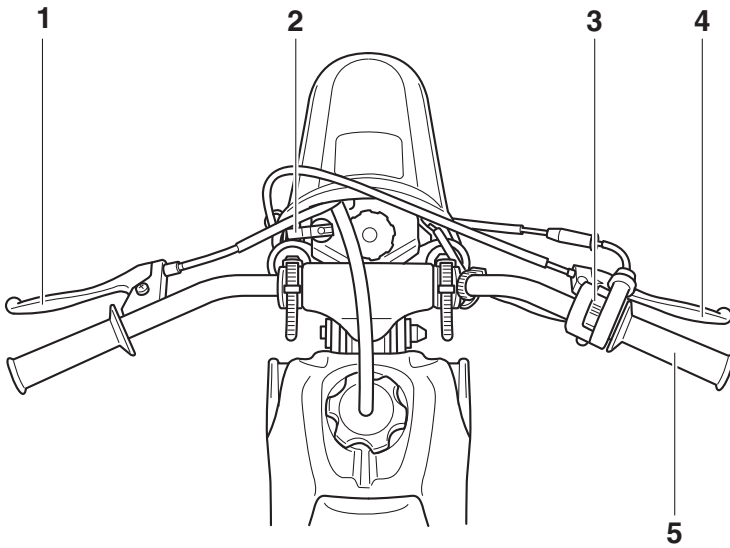

1. Levier de frein arrière (page 4-3)
2. Commande de starter (page 4-7)
3. Coupe-circuit du moteur (page 4-1)
4. Levier de frein avant (page 4-2)
5. Poignée des gaz (page 7-14)

Contacteur au guidon

FAU40661

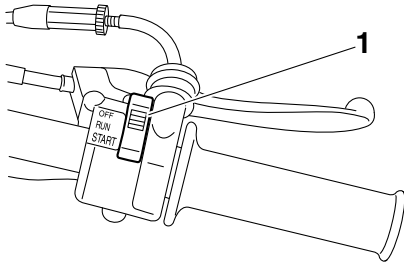

1. Coupe-circuit du moteur "OFF/RUN/START"

4

Coupe-circuit du moteur "OFF/RUN/START"

FAU40675

Placer ce contacteur sur "START" avant de mettre le moteur en marche. Placer ce contacteur sur "RUN" une fois le moteur mis en température ou avant de démarrer. Placer ce contacteur sur "OFF" pour couper le moteur.

N.B.

- Le moteur ne peut être mis en marche lorsque ce contacteur est à la position "RUN".
- Le régime moteur est limité lorsque ce contacteur est à la position "START", c'est pourquoi la moto ne peut être conduite à cette position.

Limiteur de vitesse et réducteur de puissance

FAU41045

Cette moto est équipée d'un limiteur de vitesse réglable et d'un réducteur de puissance. Le limiteur de vitesse empêche l'ouverture complète de l'accélérateur, même lorsque la poignée des gaz est tournée au maximum. Le réducteur de puissance est monté dans la tubulure d'échappement et permet de limiter la puissance disponible pendant l'apprentissage.

Limiteur de vitesse

1. Desserrer le contre-écrou.
2. Pour augmenter la puissance maximale du moteur et la vitesse maximale de la moto, tourner la vis de réglage dans le sens (a). Pour réduire la puissance maximale du moteur et la vitesse maximale de la moto, tourner la vis de réglage dans le sens (b).

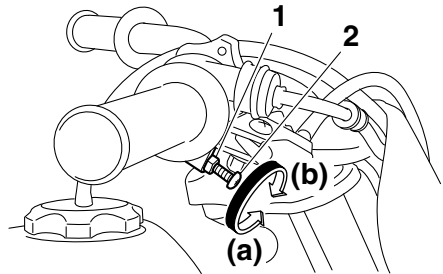

1. Contre-écrou
2. Vis de réglage
3. Serrer le contre-écrou.

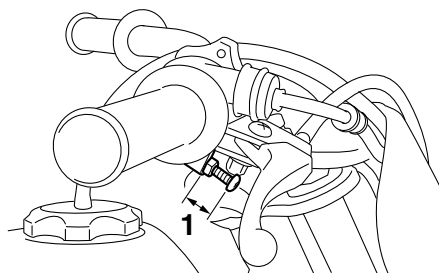

1. 7 mm (0.28 in) maximum

N.B.

La plage de réglage de la vis de réglage du limiteur de vitesse va de la position complètement serrée à la position complètement desserrée de 7 mm (0.28 in). Lorsque la vis est desserrée de 7 mm (0.28 in), la poignée des gaz ne s'ouvre plus qu'environ à moitié. Prière de s'adresser à un concessionnaire Yamaha si l'on veut disposer de plus de puissance.

FWA14632

AVERTISSEMENT

Un réglage incorrect du limiteur de vitesse pourrait provoquer des problèmes d'accélération. Une perte de contrôle du véhicule pourrait s'ensuivre et être à l'origine d'un accident et de blessures. Ne pas desserrer la vis de réglage de plus de 7 mm (0.28 in) sans consulter un concessionnaire Yamaha au préalable. S'assurer que la garde de la poignée des gaz est toujours de 1.5–3.5 mm (0.06–0.14 in). (Voir page 7-14.)

Réducteur de puissance

Une fois que le pilote maîtrise parfaitement son véhicule en roulant à la vitesse maximale permise par le limiteur de vitesse, on peut alors retirer le cache réducteur d'air admis. (Voir page 7-7.)

Levier de frein avant

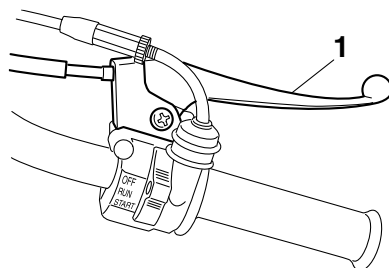

1. Levier de frein avant

Le levier de frein avant se trouve sur la poignée droite du guidon. Pour actionner le frein avant, tirer le levier vers la poignée des gaz.

Commandes et instruments

Levier de frein arrière

FAU12952

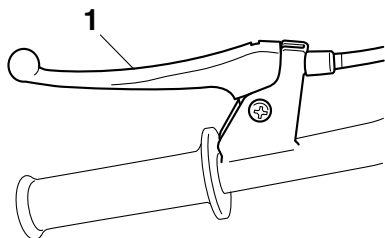

1. Levier de frein arrière

4

Le levier de frein arrière se trouve sur la poignée gauche du guidon. Pour actionner le frein arrière, tirer le levier vers la poignée.

Bouchon du réservoir de carburant

FAU13183

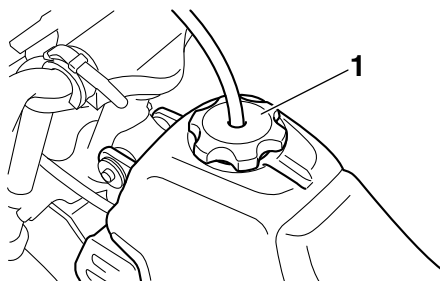

1. Bouchon du réservoir de carburant

Pour retirer le bouchon du réservoir de carburant, le tourner dans le sens inverse des aiguilles d'une montre, puis l'enlever.

Pour remettre le bouchon du réservoir de carburant en place, l'introduire dans l'orifice du réservoir, puis le tourner dans le sens des aiguilles d'une montre.

FWA11092

AVERTISSEMENT

S'assurer que le bouchon du réservoir de carburant est refermé correctement après avoir effectué le plein. Une fuite de carburant constitue un risque d'incendie.

Carburant

FAU13213

S'assurer que le niveau d'essence est suffisant.

FWA10882

AVERTISSEMENT

L'essence et les vapeurs d'essence sont extrêmement inflammables. Pour limiter les risques d'incendies et d'explosions, et donc de blessures, lors des ravitaillements, il convient de suivre ces instructions.

1. Avant de faire le plein, couper le moteur et s'assurer que personne n'a enfourché le véhicule. Ne jamais effectuer le plein à proximité d'étincelles, de flammes ou d'autres sources de chaleur, telles que les chauffe-eau et sècheurs, et surtout, ne pas fumer.
2. Ne pas remplir le réservoir de carburant à l'excès. Ne pas remplir au-delà du fond du tube de remplissage. Comme le carburant se dilate en se réchauffant, du carburant risque de s'échapper du réservoir sous l'effet de la chaleur du moteur ou du soleil.

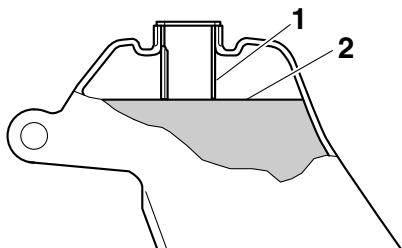

1. Tube de remplissage du réservoir de carburant
2. Niveau de carburant maximum
3. Essuyer immédiatement toute coulure de carburant. **ATTENTION : Essuyer immédiatement toute coulure de carburant à l'aide d'un chiffon propre, sec et doux. En effet, le carbu-**

rant risque d'abîmer les surfaces peintes ou les pièces en plastique.

[FCA10072]

4. Bien veiller à fermer correctement le bouchon du réservoir de carburant.

FWA15152

AVERTISSEMENT

L'essence est délétère et peut provoquer blessures ou la mort. Manipuler l'essence avec prudence. Ne jamais si-phonner de l'essence avec la bouche. En cas d'ingestion d'essence, d'inhalation importante de vapeur d'essence ou d'éclaboussure dans les yeux, consulter immédiatement un médecin. En cas d'éclaboussure d'essence sur la peau, se laver immédiatement à l'eau et au savon. En cas d'éclaboussure d'essence sur les vêtements, changer immédiatement de vêtements.

FAU41986

Canada

Carburant recommandé :
ESSENCE ORDINAIRE SANS
PLOMB EXCLUSIVEMENT
Capacité du réservoir de carburant :
2.0 L (0.5 US gal, 0.4 Imp.gal)

FCA15591

ATTENTION

Utiliser uniquement de l'essence sans plomb. L'utilisation d'essence avec plomb endommagerait gravement certaines pièces du moteur, telles que les segments, ainsi que le système d'échappement.

Ce moteur Yamaha fonctionne à l'essence ordinaire sans plomb d'un indice d'octane à la pompe [(R+M)/2] de 86 ou plus, ou d'un indice d'octane recherche de 91 ou plus. Si des cognements ou cliquetis surviennent,

Commandes et instruments

utiliser une marque d'essence différente ou une essence super sans plomb. L'essence sans plomb prolonge la durée de service des bougies et réduit les frais d'entretien.

Carburants essence-alcool

Il existe deux types de carburants essence-alcool : l'un à l'éthanol et l'autre au méthanol. Le carburant à l'éthanol peut être utilisé lorsque la concentration en éthanol ne dépasse pas 10 % (E10). Yamaha déconseille l'utilisation de carburant au méthanol. En effet, celui-ci risque d'endommager le système d'alimentation en carburant ou de modifier le comportement du véhicule.

Europe

Carburant recommandé :

ESSENCE ORDINAIRE SANS
PLOMB EXCLUSIVEMENT

Capacité du réservoir de carburant :

2.0 L (0.5 US gal, 0.4 Imp.gal)

FCA15591

ATTENTION

Utiliser uniquement de l'essence sans plomb. L'utilisation d'essence avec plomb endommagerait gravement certaines pièces du moteur, telles que les segments, ainsi que le système d'échappement.

Ce moteur Yamaha fonctionne à l'essence ordinaire sans plomb d'un indice d'octane recherche de minimum 95. Si des cognements ou cliquetis surviennent, utiliser une marque d'essence différente ou une essence super sans plomb. L'essence sans plomb prolonge la durée de service des bougies et réduit les frais d'entretien.

Océanie et Afrique du Sud

Carburant recommandé :

ESSENCE ORDINAIRE SANS
PLOMB EXCLUSIVEMENT

Capacité du réservoir de carburant :

2.0 L (0.5 US gal, 0.4 Imp.gal)

FCA15591

ATTENTION

Utiliser uniquement de l'essence sans plomb. L'utilisation d'essence avec plomb endommagerait gravement certaines pièces du moteur, telles que les segments, ainsi que le système d'échappement.

Ce moteur Yamaha fonctionne à l'essence ordinaire sans plomb d'un indice d'octane recherche de 91 minimum. Si des cognements ou cliquetis surviennent, utiliser une marque d'essence différente ou une essence super sans plomb. L'essence sans plomb prolonge la durée de service des bougies et réduit les frais d'entretien.

Durite de mise à l'air de réservoir de carburant

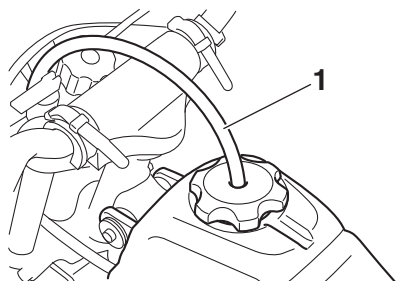

1. Durite de mise à l'air de réservoir de carburant

Avant d'utiliser la moto :

- S'assurer que la durite de mise à l'air du réservoir de carburant est branchée correctement.
- S'assurer que la durite de mise à l'air du réservoir de carburant n'est ni craquelée ni autrement endommagée, et la remplacer si nécessaire.
- S'assurer que la durite n'est pas obstruée et, si nécessaire, la nettoyer.

Huile moteur 2 temps

S'assurer que le niveau d'huile dans le réservoir d'huile 2 temps est suffisant. Si nécessaire, faire l'appoint d'huile 2 temps du type spécifié.

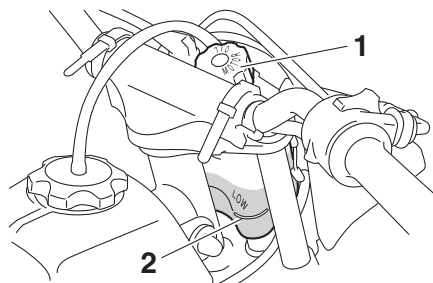

1. Bouchon du réservoir d'huile moteur 2 temps
2. Repère de niveau minimum

Huile recommandée :

Voir page 9-1.

Quantité d'huile :

0.30 L (0.32 US qt, 0.26 Imp.qt)

ATTENTION

S'assurer que le bouchon du réservoir d'huile 2 temps est reposé correctement.

Commandes et instruments

FAU40702

FAU13591

Robinet de carburant

Le robinet de carburant fournit le carburant du réservoir au carburateur, tout en le filtrant.

Le robinet de carburant a deux positions :

S (fermé)

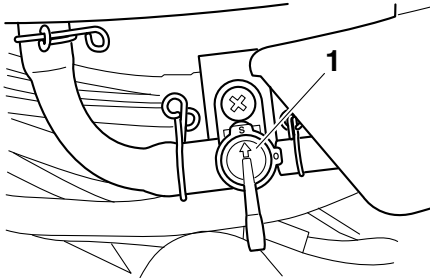

1. Flèche pointant vers “S” (fermé)

Le carburant ne passe pas. Toujours remettre la manette à cette position quand le moteur est arrêté.

O (ouvert)

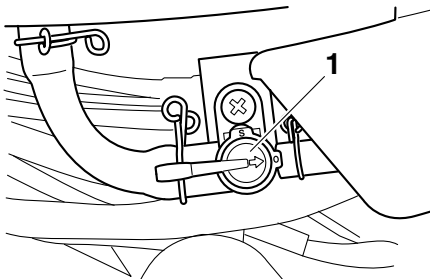

1. Flèche pointant vers “O” (ouvert)

Le carburant parvient au carburateur. À moins de manquer de carburant, placer la manette à cette position avant de démarrer.

Commande de starter “|>|”

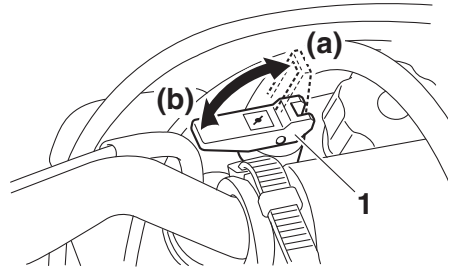

1. Commande de starter “|>|”

La mise en marche à froid requiert un mélange air-carburant plus riche. C’est le starter qui permet d’enrichir le mélange. Déplacer le levier vers (a) pour ouvrir le starter. Déplacer le levier vers (b) pour fermer le starter.

Kick

FAU13681

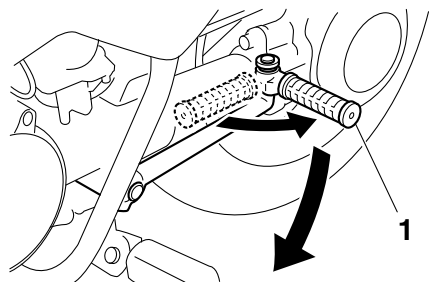

1. Kick

Pour mettre le moteur en marche à l'aide du kick, déployer la pédale de kick, appuyer légèrement sur celle-ci de sorte à mettre les pignons en prise, puis l'actionner vigoureusement mais en souplesse.

Selle

FAU40921

Dépose de la selle

1. Déposer la bavette après avoir retiré ses vis et rondelles.

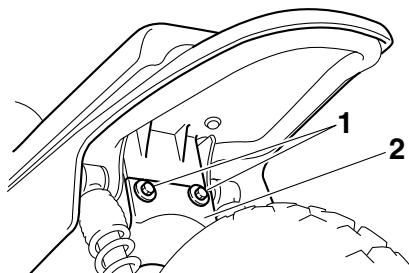

1. Boulon et rondelle
2. Cache pare-boue

2. Retirer la selle.

Mise en place de la selle

1. Insérer la patte de fixation à l'avant de la selle dans le support de selle, comme illustré.

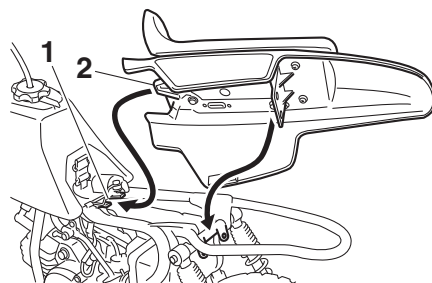

1. Support de selle
2. Patte de fixation

2. Remettre la selle en place.
3. Reposer la bavette et la fixer à l'aide des rondelles et des vis.

N.B. _____

S'assurer que la selle est bien remise en place avant de démarrer.

Commandes et instruments

Serrure de câble (pour l'Europe)

FAU53762

Votre moto est équipée d'un antivol externe afin d'éviter toute utilisation non autorisée. Rechercher l'ensemble câble et serrure fourni avec la moto.

FWA16301

AVERTISSEMENT

Ranger correctement le câble et l'ensemble serrure à l'intérieur de l'une des sacoches ou à un autre endroit sûr avant de conduire la moto. Ne pas placer la serrure de câble n'importe où sur la moto ou sur soi ! Celle-ci risquerait de s'emmêler dans les roues, le guidon ou d'autres pièces de la moto et provoquer ainsi une perte de contrôle, voire un accident.

4

Pour verrouiller la moto

1. Stationner la moto à l'emplacement souhaité.
2. Veiller à ce que la moto soit positionnée correctement. Utiliser la béquille latérale/centrale ou un autre support.
3. Débrancher le câble de l'ensemble serrure.
4. Faire passer l'une des extrémités du câble par la roue arrière, puis insérer les deux extrémités du câble dans l'ensemble serrure et les verrouiller.

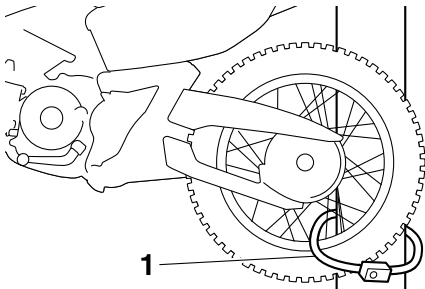

1. Utilisation correcte de l'ensemble câble et serrure

5. Effectuer les étapes ci-dessus dans le sens inverse avant de conduire la moto.

Pour la sécurité – contrôles avant utilisation

FAU63440

Toujours effectuer ces contrôles avant chaque départ afin de s'assurer que le véhicule peut être conduit en toute sécurité. Toujours respecter les procédés et intervalles de contrôle et d'entretien figurant dans ce Manuel du propriétaire.

FWA11152

AVERTISSEMENT

L'omission du contrôle ou de l'entretien correct du véhicule augmente les risques d'accident ou d'endommagement. Ne pas conduire le véhicule en cas de détection d'un problème. Si le problème ne peut être résolu en suivant les procédés repris dans ce manuel, faire contrôler le véhicule par un concessionnaire Yamaha.

Contrôler les points suivants avant de mettre le moteur en marche :

ÉLÉMENTS	CONTRÔLES	PAGES
Carburant	<ul style="list-style-type: none">• Contrôler le niveau de carburant dans le réservoir.• Refaire le plein de carburant si nécessaire.• S'assurer de l'absence de fuite au niveau des durites d'alimentation.• S'assurer que la durite de mise à l'air du réservoir de carburant n'est ni bouchée, craquelée ou autrement endommagée, et qu'elle est branchée correctement.	4-4, 4-6
Huile moteur 2 temps	<ul style="list-style-type: none">• Contrôler le niveau d'huile dans le réservoir.• Si nécessaire, ajouter l'huile du type recommandé jusqu'au niveau spécifié.• S'assurer de l'absence de fuites d'huile.	4-6
Huile de boîte de vitesses	<ul style="list-style-type: none">• Contrôler le niveau d'huile dans la boîte de vitesses.• Si nécessaire, ajouter l'huile du type recommandé jusqu'au niveau spécifié.	7-8
Carters de couple conique intermédiaire et arrière	<ul style="list-style-type: none">• S'assurer de l'absence de fuites de graisse.	7-10
Frein avant	<ul style="list-style-type: none">• Contrôler le fonctionnement.• Lubrifier le câble si nécessaire.• Contrôler la garde au levier.• Régler si nécessaire.	7-17, 7-18
Frein arrière	<ul style="list-style-type: none">• Contrôler le fonctionnement.• Lubrifier le câble si nécessaire.• Contrôler la garde au levier.• Régler si nécessaire.	7-17, 7-18
Poignée des gaz	<ul style="list-style-type: none">• S'assurer du fonctionnement en douceur.• Contrôler la garde de la poignée des gaz.• Si nécessaire, faire régler la garde de la poignée des gaz et lubrifier le câble et le boîtier de la poignée des gaz par un concessionnaire Yamaha.	7-14, 7-19
Câbles de commande	<ul style="list-style-type: none">• S'assurer du fonctionnement en douceur.• Lubrifier si nécessaire.	7-19

Pour la sécurité – contrôles avant utilisation

ÉLÉMENTS	CONTRÔLES	PAGES
Roues et pneus	<ul style="list-style-type: none">• S'assurer de l'absence d'endommagement.• Contrôler l'état des pneus et la profondeur des sculptures.• Contrôler la pression de gonflage.• Corriger si nécessaire.	7-14, 7-16
Leviers de frein	<ul style="list-style-type: none">• S'assurer du fonctionnement en douceur.• Si nécessaire, lubrifier les points pivots.	7-20
Béquille centrale	<ul style="list-style-type: none">• S'assurer du fonctionnement en douceur.• Lubrifier le pivot si nécessaire.	7-21
Attaches du cadre	<ul style="list-style-type: none">• S'assurer que tous les écrous et vis sont correctement serrés.• Serrer si nécessaire.	—
Coupe-circuit du moteur	<ul style="list-style-type: none">• Contrôler le fonctionnement.	4-1

FAU15952

FAU4088B

Lire attentivement ce manuel afin de se familiariser avec toutes les commandes. Si l'explication d'une commande ou d'une fonction pose un problème, consulter un concessionnaire Yamaha.

FWA10272

AVERTISSEMENT

Une mauvaise connaissance des commandes peut entraîner une perte de contrôle, qui pourrait se traduire par un accident et des blessures.

Mise en marche et échauffement d'un moteur froid

1. Tourner la manette du robinet de carburant sur "O" (ouvert).
2. Mettre le coupe-circuit du moteur à la position "START".
3. Ouvrir le starter et refermer tout à fait les gaz. (Voir page 4-7.)
4. Actionner le frein avant ou arrière et mettre le moteur en marche en actionnant la pédale de kick.
5. Quand le moteur est chaud, refermer le starter et mettre le coupe-circuit du moteur à la position "RUN".

N.B.

Le moteur est chaud lorsqu'il répond rapidement à l'accélération le starter étant fermé.

FCA11043

ATTENTION

En vue de prolonger la durée de service du moteur, ne jamais accélérer à l'excès tant que le moteur est froid !

Utilisation et conseils importants concernant le pilotage

FAU16661

Mise en marche d'un moteur chaud

Le procédé est identique à celui de la mise en marche d'un moteur froid, sans qu'il soit nécessaire d'utiliser le starter lorsque le moteur est chaud. Il convient plutôt de donner un peu de gaz lors de la mise en marche du moteur.

N.B.

Si le moteur ne se met pas en marche après plusieurs tentatives, refaire une tentative en ouvrant les gaz de 1/4 à 1/2.

FAU41004

Démarrage

1. Tout en actionnant le levier de frein arrière, pousser la moto vers l'avant pour replier la béquille centrale.
2. Refermer tout à fait les gaz.
3. Mettre le coupe-circuit du moteur à la position "RUN".
4. Vérifier si la voie est libre, relâcher le levier de frein arrière, puis actionner lentement la poignée des gaz afin de démarrer.

Utilisation et conseils importants concernant le pilotage

Accélération et décélération

FAU16782

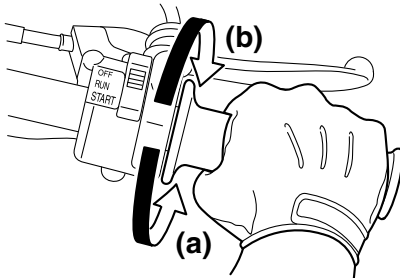

La vitesse se règle en donnant plus ou moins des gaz. Pour augmenter la vitesse, tourner la poignée des gaz dans le sens (a). Pour réduire la vitesse, tourner la poignée des gaz dans le sens (b).

Freinage

FAU41013

FWA14572

⚠ AVERTISSEMENT

- Éviter de freiner brusquement, tout particulièrement lorsque la moto penche d'un côté, car celle-ci risquerait de déraiper et de se renverser.
- Ne pas oublier qu'un freinage sur une surface mouillée est une manœuvre délicate.
- Rouler lentement dans les descentes, car les freinages en descente peuvent être très difficiles.

1. Refermer tout à fait les gaz.
2. Actionner simultanément les freins avant et arrière en augmentant progressivement la pression.

Avant

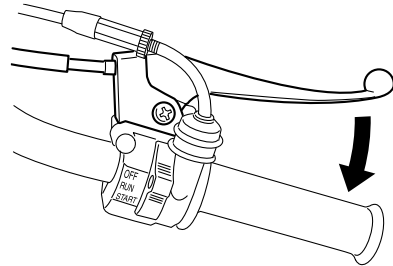

Arrière

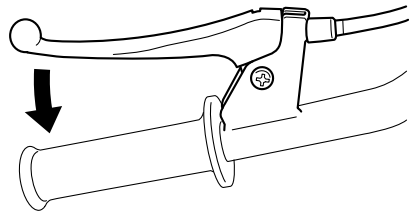

Rodage du moteur

Les premières 5 heures de conduite constituent la période la plus importante de la vie du moteur. Il est également primordial, pendant cette période, de familiariser le pilote à la moto. Lire attentivement les renseignements suivants.

Le moteur étant neuf, il faut éviter de le soumettre à un effort excessif pendant les 5 premières heures de conduite. Les pièces mobiles du moteur doivent s'user et se roder mutuellement pour obtenir les jeux de marche corrects. Pendant cette période, éviter de conduire à pleins gaz de façon prolongée et éviter tout excès susceptible de provoquer la surchauffe du moteur. Toutefois, l'utilisation momentanée (deux à trois secondes maximum) à pleine accélération et en charge n'est pas préjudiciable au moteur. Chaque période d'utilisation à pleine accélération doit être suivie d'une longue période d'utilisation à bas régime. Le moteur peut ainsi redescendre à sa température de fonctionnement normale.

Après les 5 premières heures d'utilisation, inspecter minutieusement la moto afin de s'assurer de l'absence de pièces desserrées, de fuite d'huile ou de tout autre problème. S'assurer de procéder aux vérifications nécessaires et d'effectuer les réglages avec soin, particulièrement ceux de la tension des câbles. Contrôler également le serrage de la visserie et resserrer toute pièce desserrée.

ATTENTION

Si un problème quelconque survenait au moteur durant la période de rodage, consulter immédiatement un concessionnaire Yamaha.

Stationnement

Pour stationner, couper le moteur, puis tourner la manette du robinet de carburant sur "S" (fermé).

AVERTISSEMENT

- **Comme le moteur et le système d'échappement peuvent devenir brûlants, il convient de se garer de façon à ce que les piétons ou les enfants ne puissent toucher facilement ces éléments et s'y brûler.**
- **Ne pas garer le véhicule dans une descente ou sur un sol meuble, car il pourrait facilement se renverser, ce qui augmenterait les risques de fuite de carburant et d'incendie.**
- **Ne pas se garer à proximité d'herbe ou d'autres matériaux inflammables, car ils présentent un risque d'incendie.**

Entretien périodique et réglage

FAU17246

La réalisation des contrôles et entretiens, réglages et lubrifications périodiques permet de garantir le meilleur rendement possible et contribue hautement à la sécurité de conduite. La sécurité est l'impératif numéro un du bon motocycliste. Les points de contrôle, réglage et lubrification principaux du véhicule sont expliqués aux pages suivantes.

Les fréquences données dans le tableau des entretiens périodiques s'entendent pour la conduite dans des conditions normales. Le propriétaire devra donc adapter les fréquences préconisées et éventuellement les raccourcir en fonction du climat, du terrain, de la situation géographique et de l'usage qu'il fait de son véhicule.

FWA10322

AVERTISSEMENT

L'omission d'entretiens ou l'utilisation de techniques d'entretien incorrectes peut accroître les risques de blessures, voire de mort, pendant un entretien ou l'utilisation du véhicule. Si l'on ne maîtrise pas les techniques d'entretien du véhicule, ce travail doit être confié à un concessionnaire Yamaha.

FWA15123

AVERTISSEMENT

Couper le moteur avant d'effectuer tout entretien, sauf si autrement spécifié.

- Les pièces mobiles d'un moteur en marche risquent de happer un membre ou un vêtement et les éléments électriques de provoquer décharges et incendies.
- Effectuer un entretien en laissant tourner le moteur peut entraîner traumatismes oculaires, brûlures, incendies et intoxications par monoxyde de carbone pouvant provo-

quer la mort. Se reporter à la page 2-2 pour plus d'informations concernant le monoxyde de carbone.

FWA15461

AVERTISSEMENT

Les disques, étriers, tambours et garnitures de frein peuvent devenir très chauds lors de leur utilisation. Pour éviter tout risque de brûlures, laisser refroidir les éléments de frein avant de les toucher.

Le but des entretiens du système antipollution ne se limite pas à réduire la pollution atmosphérique, ils permettent aussi d'assurer un rendement et un fonctionnement optimaux du moteur. Les entretiens relatifs au système de contrôle des gaz d'échappement sont regroupés dans un tableau d'entretiens périodiques séparé. La personne qui effectue ces entretiens doit avoir accès à des données techniques spécialisées et doit posséder les connaissances et l'outillage nécessaires. L'entretien, le remplacement et les réparations des organes du système de contrôle des gaz d'échappement peuvent être effectués par tout mécanicien professionnel. Les concessionnaires Yamaha possèdent la formation technique et l'outillage requis pour mener à bien ces entretiens.

Trousse de réparation

Les informations données dans ce manuel et les outils de la trousse de réparation sont destinés à fournir au propriétaire les moyens nécessaires pour effectuer l'entretien préventif et les petites réparations. Cependant d'autres outils, comme une clé dynamométrique, peuvent être nécessaires pour effectuer correctement certains entretiens.

N.B. _____

Si l'on ne dispose pas des outils ou de l'expérience nécessaires pour mener un travail à bien, il faut le confier à un concessionnaire Yamaha.

Entretien périodique et réglage

FAU69180

Entretiens périodiques du système de contrôle des gaz d'échappement

N.B.

L'entretien des éléments repérés d'un astérisque ne peut être mené à bien sans les données techniques, les connaissances et l'outillage adéquats, et doit être confié à un concessionnaire Yamaha.

N°	ÉLÉMENTS	CONTRÔLES OU ENTRETIENS À EFFECTUER	INITIAL			PUIS TOUS LES	
			1 mois	3 mois	6 mois	6 mois	12 mois
1 *	Canalisation de carburant	<ul style="list-style-type: none"> S'assurer que les durites d'alimentation ne sont ni craquelées ni autrement endommagées. Remplacer si nécessaire. 	√	√	√	√	
2	Bougie	<ul style="list-style-type: none"> Contrôler l'état. Régler l'écartement et nettoyer. Remplacer si nécessaire. 	√	√	√	√	
3	Élément du filtre à air	<ul style="list-style-type: none"> Nettoyer au dissolvant. Remplacer si nécessaire. 		√	√	√	
4 *	Carburateur	<ul style="list-style-type: none"> Contrôler le régime de ralenti du moteur et le fonctionnement du starter. 		√	√	√	
		<ul style="list-style-type: none"> Régler si nécessaire. Nettoyer. 			√		√
5 *	Culasse et système d'échappement	<ul style="list-style-type: none"> S'assurer qu'il n'y a pas de fuites. Serrer si nécessaire. Décalaminer si nécessaire. 		√	√	√	
6 *	Pare-étincelles	<ul style="list-style-type: none"> Nettoyer. 			√	√	

Entretien périodique et réglage

FAU69202

Tableau des entretiens et graissages périodiques

N.B.

L'entretien des éléments repérés d'un astérisque ne peut être mené à bien sans les données techniques, les connaissances et l'outillage adéquats, et doit être confié à un concessionnaire Yamaha.

N°	ÉLÉMENTS	CONTRÔLES OU ENTRETIENS À EFFECTUER	INITIAL			PUIS TOUS LES	
			1 mois	3 mois	6 mois	6 mois	12 mois
1	* Frein avant	<ul style="list-style-type: none"> • Contrôler le fonctionnement. • Régler la garde du levier de frein. • Remplacer les mâchoires de frein. 	√	√	√	√	
2	* Frein arrière	<ul style="list-style-type: none"> • Contrôler le fonctionnement. • Régler la garde du levier de frein. • Remplacer les mâchoires de frein. 	√	√	√	√	
3	* Roues	<ul style="list-style-type: none"> • Contrôler le voile et l'état. • Remplacer si nécessaire. 	√	√	√	√	
4	* Pneus	<ul style="list-style-type: none"> • Contrôler la profondeur de sculpture et l'état des pneus. • Remplacer si nécessaire. • Contrôler la pression de gonflage. • Corriger si nécessaire. 	√	√	√	√	
5	* Roulements de roue	<ul style="list-style-type: none"> • S'assurer que les roulements fonctionnent sans à-coups. • Remplacer si nécessaire. 					√
6	* Roulements de direction	<ul style="list-style-type: none"> • S'assurer qu'il n'y a pas de jeu. • Regarnir modérément de graisse à base de savon au lithium. 			√		√
7	* Carters de couple conique intermédiaire et arrière	<ul style="list-style-type: none"> • S'assurer qu'il n'y a pas de fuites de graisse. • Contrôler l'état et l'usure des pignons. • Lubrifier les pignons à la graisse à base de savon au lithium. 	√	√	√	√	
8	* Visserie du châssis	<ul style="list-style-type: none"> • Contrôler toute la visserie du châssis. • Corriger si nécessaire. 	√	√	√	√	
9	* Pompe à huile Autolube	<ul style="list-style-type: none"> • Contrôler le fonctionnement. • Corriger si nécessaire. 	√	√	√	√	
10	* Huile de boîte de vitesses	<ul style="list-style-type: none"> • S'assurer qu'il n'y a pas de fuites d'huile. • Corriger si nécessaire. • Changer. 	√	√	√	√	

Entretien périodique et réglage

N°	ÉLÉMENTS	CONTRÔLES OU ENTRETIENS À EFFECTUER	INITIAL			PUIS TOUS LES	
			1 mois	3 mois	6 mois	6 mois	12 mois
11 *	Axe de levier de frein avant et arrière	<ul style="list-style-type: none"> Enduire d'un peu de graisse à base de savon au lithium. 		√	√	√	
12 *	Pivot de béquille centrale	<ul style="list-style-type: none"> Contrôler le fonctionnement. Enduire d'un peu de graisse à base de savon au lithium. 		√	√	√	
13 *	Combinés ressort-amortisseur	<ul style="list-style-type: none"> Contrôler le fonctionnement et s'assurer de l'absence de fuites d'huile. Remplacer si nécessaire. 	√	√	√	√	
14 *	Câbles de commande	<ul style="list-style-type: none"> Enduire de lubrifiant Yamaha pour câbles ou d'un autre lubrifiant approprié. 		√	√		√
15 *	Poignée des gaz	<ul style="list-style-type: none"> Contrôler le fonctionnement. Contrôler la garde de la poignée des gaz et la régler si nécessaire. Enduire de lubrifiant Yamaha pour câbles ou d'un autre lubrifiant approprié. 	√	√	√	√	

N.B.

Augmenter la fréquence des nettoyages du filtre à air si le véhicule est utilisé dans des zones particulièrement poussiéreuses ou humides.

Entretien périodique et réglage

FAU19607

Contrôle de la bougie

La bougie est une pièce importante du moteur et son contrôle est simple. La bougie doit être démontée et contrôlée aux fréquences indiquées dans le tableau des entretiens et graissages périodiques, car la chaleur et les dépôts finissent par l'user. L'état de la bougie peut en outre révéler l'état du moteur.

Dépose de la bougie

1. Retirer le capuchon de bougie.

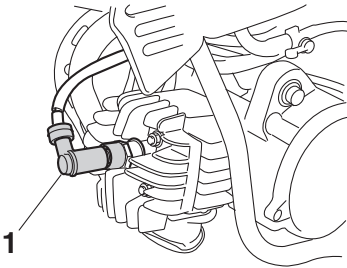

1. Capuchon de bougie
2. Déposer la bougie comme illustré, en se servant de la clé à bougie fournie dans la trousse de réparation.

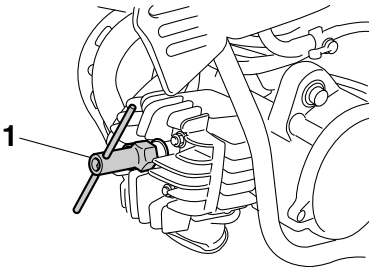

1. Clé à bougie

Contrôle de la bougie

1. S'assurer que la couleur de la porcelaine autour de l'électrode est d'une couleur café au lait clair ou légèrement foncé, couleur idéale pour un véhicule utilisé dans des conditions normales.

N.B.

Si la couleur de la bougie est nettement différente, le moteur pourrait présenter une anomalie. Ne jamais essayer de diagnostiquer soi-même de tels problèmes. Il est préférable de confier le véhicule à un concessionnaire Yamaha.

2. Contrôler l'usure des électrodes et la présence de dépôts de calamine ou autres. Si l'usure est excessive ou les dépôts trop importants, il convient de remplacer la bougie.

Bougie spécifiée :

NGK/BP4HS (PW50_ZAF)
NGK/BPR4HS
(PW50_AUT/BEL/CHE/CYP/CZE/D
EU/DNK/ESP/FIN/FRA/GBR/GRC/I
RL/ITA/NLD/NOR/POL/PRT/SVK/S
VN/SWE/TUR, PW50H, PW50H2)
DENSO/W14FP-L (PW50_ZAF)

3. Mesurer l'écartement des électrodes à l'aide d'un jeu de cales d'épaisseur et, si nécessaire, le corriger conformément aux spécifications.

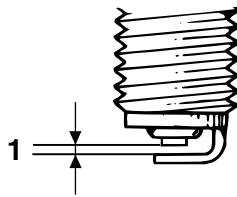

1. Écartement des électrodes

Écartement des électrodes :
0.6–0.7 mm (0.024–0.028 in)

Mise en place de la bougie

1. Nettoyer la surface du joint de la bougie et ses plans de joint, puis nettoyer soigneusement les filets de bougie.

Entretien périodique et réglage

2. Mettre la bougie en place à l'aide de la clé à bougie, puis la serrer au couple spécifié.

Couple de serrage :

Bougie :
20 N·m (2.0 kgf·m, 14 lb·ft)

N.B.

Si une clé dynamométrique n'est pas disponible lors du montage d'une bougie, une bonne approximation consiste à serrer de 1/4–1/2 tour supplémentaire après le serrage à la main. Il faudra toutefois serrer la bougie au couple spécifié le plus rapidement possible.

3. Remonter le capuchon de bougie.

FAU41104

Dépose du réducteur de puissance

La dépose du réducteur de puissance est nécessaire afin d'obtenir la puissance maximale du moteur.

1. Déposer la tubulure d'échappement après avoir retiré ses vis.

AVERTISSEMENT ! Toujours laisser refroidir le système d'échappement avant de toucher un de ses organes. [FWA14582]

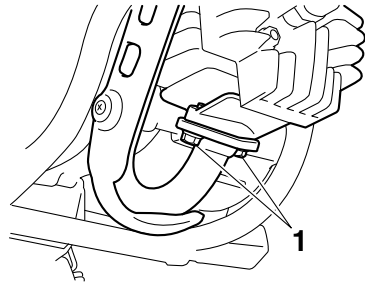

1. Vis de tubulure d'échappement

2. Retirer le joint.
3. Déposer le réducteur de puissance.

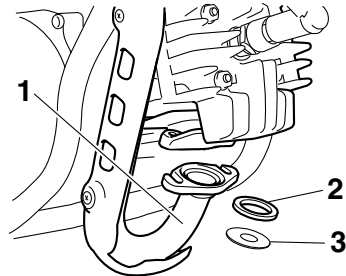

1. Tubulure d'échappement
2. Joint
3. Réducteur de puissance

Entretien périodique et réglage

FAU40896

N.B.

Conserver le réducteur de puissance au même endroit que le Manuel du propriétaire de sorte à l'avoir sous la main lorsqu'il est nécessaire de réduire la vitesse maximale du moteur.

4. Remonter la tubulure d'échappement et son joint neuf, ainsi que les vis, puis serrer ces dernières au couple spécifié.

Couple de serrage :

Vis de tubulure d'échappement :
9 N·m (0.9 kgf·m, 6.5 lb·ft)

Huile de boîte de vitesses

Il faut s'assurer avant chaque départ qu'il n'y a pas de fuite d'huile au niveau de la boîte de vitesses. Si une fuite est détectée, faire contrôler et réparer la moto par un concessionnaire Yamaha. Il convient également de changer l'huile de boîte de vitesses aux fréquences spécifiées dans le tableau des entretiens et graissages périodiques.

Changement de l'huile de boîte de vitesses

1. Dresser la moto sur sa béquille centrale.
2. Placer un bac à vidange sous la boîte de vitesses afin d'y recueillir l'huile usagée.
3. Retirer le bouchon de remplissage, la vis de vidange et son joint afin de vider l'huile de la boîte de vitesses.

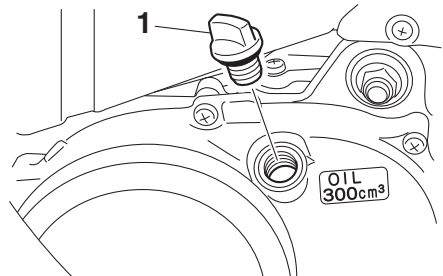

1. Bouchon de remplissage de l'huile de boîte de vitesses

Entretien périodique et réglage

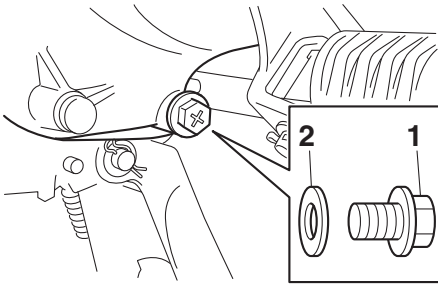

1. Vis de vidange de la boîte de vitesses
2. Joint

4. Remonter la vis de vidange de boîte de vitesses et son joint neuf, puis serrer la vis au couple spécifié.

Couple de serrage :

Vis de vidange de l'huile de boîte de vitesses :
14 N·m (1.4 kgf·m, 10 lb·ft)

5. Remettre à niveau en ajoutant la quantité spécifiée d'huile de boîte de vitesses.

Huile de boîte de vitesses recommandée :

Voir page 9-1.

Quantité d'huile :

0.30 L (0.32 US qt, 0.26 Imp.qt)

FCA10453

ATTENTION

- Ne pas mélanger d'additif chimique à l'huile afin d'éviter tout patinage de l'embrayage, car l'huile de boîte de vitesses lubrifie également l'embrayage. Ne pas utiliser des huiles de grade diesel "CD" ni des huiles de grade supérieur à celui spécifié. S'assurer également de ne pas utiliser une huile portant la désignation "ENERGY CONSERVING II" ou la même désignation avec un chiffre plus élevé.

- S'assurer qu'aucune crasse ou objet ne pénètre dans la boîte de vitesses.

6. Contrôler l'état du joint torique et le remplacer s'il est abîmé.

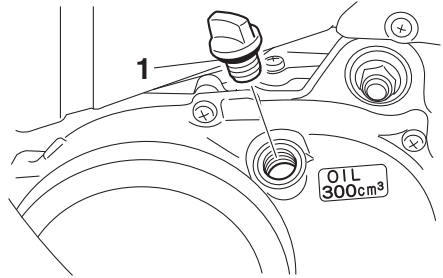

1. Joint torique

7. Remettre le bouchon de remplissage de la boîte de vitesses en place et le serrer.
8. Mettre le moteur en marche et contrôler pendant quelques minutes s'il y a présence de fuites d'huile en laissant tourner le moteur au ralenti. En cas de fuite d'huile, couper immédiatement le moteur et rechercher la cause.

Carters de couple conique intermédiaire et arrière

Il faut s'assurer avant chaque départ qu'il n'y a pas de fuite d'huile au niveau des carters de couple conique intermédiaire et arrière. Si une fuite est détectée, faire contrôler et réparer la moto par un concessionnaire Yamaha. Il faut en outre confier la vérification et la lubrification des couples coniques intermédiaire et arrière à un concessionnaire Yamaha aux fréquences spécifiées dans le tableau des entretiens et graissages périodiques.

Nettoyage de l'élément du filtre à air

Il convient de nettoyer l'élément du filtre à air aux fréquences spécifiées dans le tableau des entretiens et graissages périodiques. Nettoyer ou, si nécessaire, remplacer l'élément plus fréquemment si le véhicule est utilisé dans des zones très poussiéreuses ou humides.

1. Déposer la selle. (Voir page 4-8.)
2. Déposer le couvercle du boîtier de filtre à air après avoir retiré la vis.

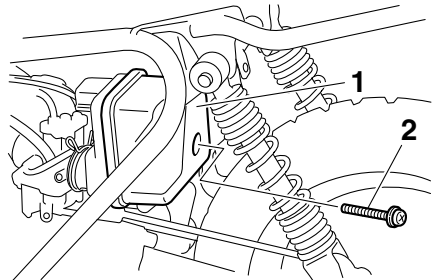

1. Couvercle du boîtier de filtre à air
2. Vis

3. Extraire l'élément en mousse, le nettoyer dans du dissolvant, puis le comprimer afin d'éliminer le dissolvant.

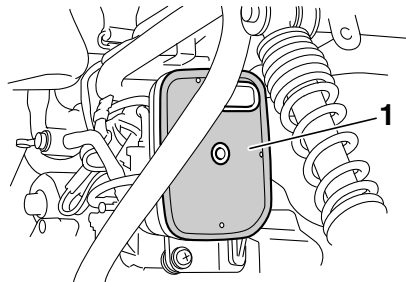

1. Élément en mousse

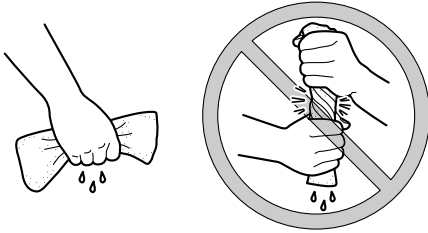

4. Enduire toute la surface de l'élément en mousse d'huile du type recommandé, puis éliminer l'excès d'huile en comprimant l'élément.

N.B.

L'élément en mousse doit être humide, mais ne peut goutter.

Huile recommandée :

Huile Yamaha pour élément de filtre à air en mousse ou une autre huile de filtre à air en mousse de bonne qualité

5. Loger l'élément en mousse dans le boîtier de filtre à air. **ATTENTION : S'assurer que l'élément en mousse est correctement logé dans le boîtier de filtre à air. Ne jamais mettre le moteur en marche avant d'avoir remonté l'élément en mousse. Une usure excessive du ou des pistons et/ou du ou des cylindres pourrait en résulter.** [FCA15622]
6. Remettre le couvercle du boîtier de filtre à air en place et le fixer à l'aide de la vis.
7. Remettre la selle en place.

Nettoyage du pare-étincelles

Il convient de nettoyer le pare-étincelles aux fréquences spécifiées dans le tableau des entretiens et graissages périodiques.

FWA10981

AVERTISSEMENT

- Toujours laisser refroidir le système d'échappement avant de toucher un de ses organes.
- Ne pas mettre le moteur en marche lors du nettoyage du système d'échappement.

1. Déposer la chicane en retirant la vis, puis en tirant la chicane hors du pot d'échappement.

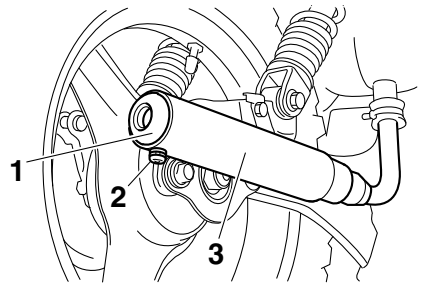

1. Chicane
2. Vis
3. Pot d'échappement

2. Tapoter légèrement la chicane, puis éliminer tout dépôt de calamine de sa partie pare-étincelles et de l'intérieur de son logement à l'aide d'une brosse à poils métalliques.

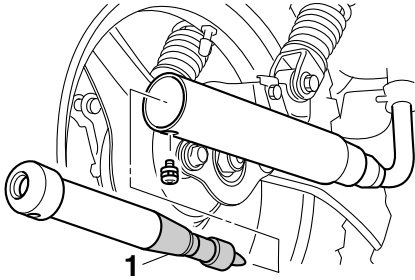

1. Pare-étincelles
3. Insérer la chicane dans le pot d'échappement, puis monter la vis et la serrer.

N.B.

En insérant la chicane, s'assurer de bien aligner l'orifice pour vis.

Réglage du carburateur

Le carburateur est une pièce maîtresse du moteur qui nécessite des réglages très précis. Pour cette raison, la plupart des réglages d'un carburateur requièrent les compétences d'un concessionnaire Yamaha. Le réglage décrit ci-dessous peut toutefois être effectué sans problème par le propriétaire.

ATTENTION

Le carburateur a été réglé à l'usine Yamaha après avoir subi de nombreux tests. Toute modification des réglages effectuée par une personne ne possédant pas les connaissances techniques requises pourrait provoquer une baisse du rendement du moteur, voire son endommagement.

Entretien périodique et réglage

FAU21363

Réglage du régime de ralenti du moteur

Contrôler et régler, si nécessaire, le régime de ralenti du moteur aux fréquences spécifiées dans le tableau des entretiens et graissages périodiques.

N.B.

Il faut se procurer un compte-tours de diagnostic afin de pouvoir effectuer ce travail.

1. Fixer le compte-tours au fil de la bougie.
2. Mettre le moteur en marche et le laisser chauffer pendant plusieurs minutes entre 1000 et 2000 tr/mn, tout en l'emballant quelques fois dans les 4000 à 5000 tr/mn.

N.B.

Le moteur est chaud quand il répond rapidement aux mouvements de la poignée des gaz.

3. Contrôler le régime de ralenti du moteur et, si nécessaire, le corriger conformément aux spécifications à l'aide de la vis de butée de papillon des gaz. Pour augmenter le régime de ralenti du moteur, tourner la vis dans le sens (a). Pour diminuer le régime de ralenti du moteur, tourner la vis dans le sens (b).

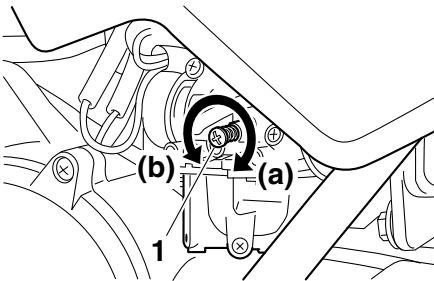

1. Vis de butée de papillon des gaz

Régime de ralenti du moteur :
1650–1750 tr/mn

N.B.

Si le régime de ralenti spécifié ne peut être obtenu en effectuant ce réglage, confier le travail à un concessionnaire Yamaha.

Entretien périodique et réglage

FAU21386

FAU64472

Contrôle de la garde de la poignée des gaz

Mesurer la garde de la poignée des gaz comme illustré.

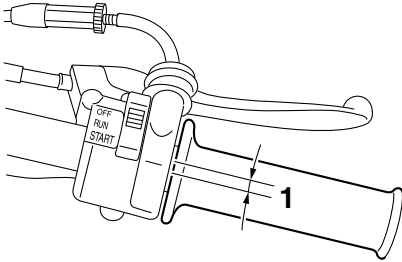

1. Garde de la poignée des gaz

Garde de la poignée des gaz :
1.5–3.5 mm (0.06–0.14 in)

Contrôler régulièrement la garde de la poignée des gaz et, si nécessaire, la faire régler par un concessionnaire Yamaha.

Pneus

Les pneus sont le seul contact entre le véhicule et le sol. Quelles que soient les conditions de conduite, la sécurité repose sur une très petite zone de contact. Par conséquent, il est essentiel de garder en permanence les pneus en bon état et de les remplacer au moment opportun par les pneus spécifiés.

Pression de gonflage

Il faut contrôler et, le cas échéant, régler la pression de gonflage des pneus avant chaque utilisation du véhicule.

FWA15371

AVERTISSEMENT

La conduite d'un véhicule dont les pneus ne sont pas gonflés à la pression correcte peut être la cause de blessures graves, voire de mort, en provoquant une perte de contrôle.

Contrôler et régler la pression de gonflage des pneus lorsque ceux-ci sont à la température ambiante.

Pression de gonflage de pneu standard :

Avant :
100 kPa (1.00 kgf/cm², 15 psi)
Arrière :
100 kPa (1.00 kgf/cm², 15 psi)

Entretien périodique et réglage

Contrôle des pneus

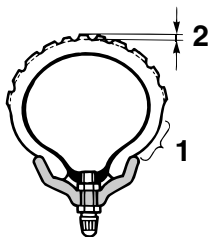

1. Flanc de pneu
2. Profondeur de sculpture de pneu

Contrôler les pneus avant chaque départ. Si la bande de roulement centrale a atteint la limite spécifiée, si un clou ou des éclats de verre sont incrustés dans le pneu ou si son flanc est craquelé, faire remplacer immédiatement le pneu par un concessionnaire Yamaha.

Profondeur de sculpture de pneu minimale (avant et arrière) :
4.0 mm (0.16 in)

Renseignements sur les pneus

Ce modèle est équipé de pneus avec chambre à air.

Les pneus s'usent, même s'ils n'ont pas été utilisés ou n'ont été utilisés qu'occasionnellement. Des craquelures sur la bande de roulement et les flancs du pneu, parfois accompagnées d'une déformation de la carcasse, sont des signes significatifs du vieillissement du pneu. Les vieux pneus et les pneus usagés doivent être contrôlés par des professionnels du pneumatique afin de s'assurer qu'ils peuvent encore servir.

FWA10462

AVERTISSEMENT

Les pneus avant et arrière doivent être de la même conception et du même fabricant afin de garantir une bonne tenue de route et éviter les accidents.

Après avoir subi de nombreux tests, seuls les pneus cités ci-après ont été homologués par Yamaha pour ce modèle.

Pneu avant :

Taille :
2.50-10 4PR
Fabricant/modèle :
BRIDGESTONE/M29
IRC/Z MARK II (PW50_ZAF,
PW50H, PW50H2)

Pneu arrière :

Taille :
2.50-10 4PR
Fabricant/modèle :
BRIDGESTONE/M29
IRC/Z MARK II (PW50_ZAF,
PW50H, PW50H2)

FWA15542

AVERTISSEMENT

- Faire remplacer par un concessionnaire Yamaha tout pneu usé à l'excès. La stabilité de la moto est réduite lorsque ses pneus sont trop usés, ce qui peut entraîner la perte de son contrôle.
- Le remplacement de toutes les pièces se rapportant aux freins et aux roues doit être confié à un concessionnaire Yamaha, car celui-ci possède les connaissances et l'expérience nécessaires à ces travaux.
- La pose d'une rustine sur une chambre à air crevée n'est pas recommandée. En cas d'urgence toutefois, réparer la chambre à air avec le plus grand soin, puis la remplacer le plus tôt possible par une pièce de bonne qualité.
- Rouler à vitesse modérée après le remplacement d'un pneu, car ce dernier doit s'asseoir correctement sur sa jante. Un pneu mal assis sur sa jante risque de provoquer la défaillance du pneu, ce qui pourrait se

traduire par un accident et donc des dommages corporels et matériels.

Roues embouties ajourées

FAU40782

FWA10611

AVERTISSEMENT

Les roues de ce modèle ne sont pas conçues pour des pneus sans chambre à air (“Tubeless”). Ne pas monter des pneus sans chambre à air sur ce modèle.

Pour assurer un fonctionnement optimal, une longue durée de service et une bonne sécurité de conduite, prendre note des points suivants concernant les roues recommandées.

- Avant chaque démarrage, il faut s’assurer que les jantes de roue ne sont pas craquelées, qu’elles n’ont pas de saut et ne sont ni voilées ni autrement endommagées. Si une roue est endommagée de quelque façon, la faire remplacer par un concessionnaire Yamaha. Ne jamais tenter une quelconque réparation sur une roue. Toute roue déformée ou craquelée doit être remplacée.
- Il faut équilibrer une roue à chaque fois que le pneu ou la roue sont remplacés ou remis en place après démontage. Une roue mal équilibrée se traduit par un mauvais rendement, une mauvaise tenue de route et réduit la durée de service du pneu.

Entretien périodique et réglage

FAU22153

Réglage de la garde des leviers de frein avant et arrière

Mesurer la garde des leviers de frein avant et arrière aux endroits illustrés.

Avant

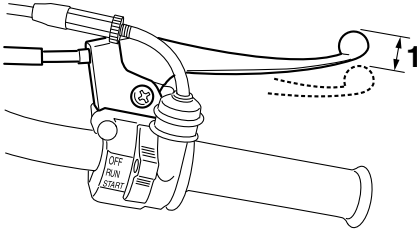

1. Garde du levier de frein avant

Arrière

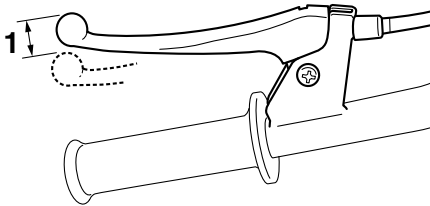

1. Garde du levier de frein arrière

Garde du levier de frein avant :

10.0–20.0 mm (0.39–0.79 in)

Garde du levier de frein arrière :

10.0–20.0 mm (0.39–0.79 in)

Contrôler régulièrement la garde des leviers de frein avant et arrière et, si nécessaire, la régler comme suit.

Pour augmenter la garde du levier de frein, tourner l'écrou de réglage au flasque de frein dans le sens (a). Pour la réduire, tourner l'écrou de réglage dans le sens (b).

Avant

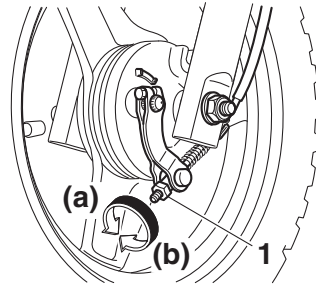

1. Écrou de réglage de la garde du levier de frein avant

Arrière

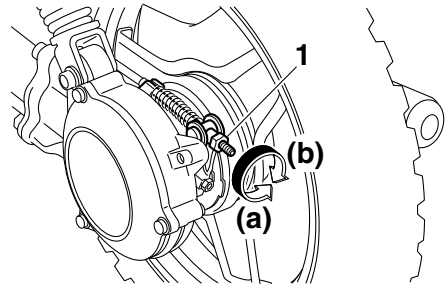

1. Écrou de réglage de la garde du levier de frein arrière

FWA10651

AVERTISSEMENT

Si on ne parvient pas à obtenir le réglage spécifié, confier ce travail à un concessionnaire Yamaha.

Entretien périodique et réglage

FAU41054

Contrôle des mâchoires de frein avant et arrière

Contrôler l'usure des mâchoires de frein avant et arrière aux fréquences spécifiées dans le tableau des entretiens et graissages périodiques.

N.B.

Il est nécessaire de déposer les roues afin de mesurer l'épaisseur des garnitures de mâchoire de frein.

- Dépose de la roue avant: Voir page 7-23.
- Dépose de la roue arrière: Voir page 7-24.

N.B.

Veiller à mesurer les garnitures en leur point le moins épais.

Avant

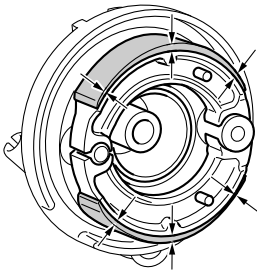

Arrière

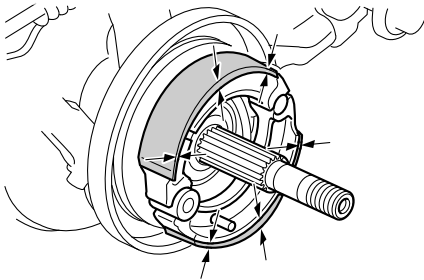

Si l'épaisseur d'une garniture d'une mâchoire de frein est inférieure à 1.5 mm (0.06 in), faire remplacer les mâchoires par un concessionnaire Yamaha.

Contrôle et lubrification des câbles

Il faut contrôler le fonctionnement et l'état de tous les câbles de commande avant chaque départ. Il faut en outre lubrifier les câbles et leurs extrémités quand nécessaire. Si un câble est endommagé ou si son fonctionnement est dur, le faire contrôler et remplacer, si nécessaire, par un concessionnaire Yamaha. **AVERTISSEMENT ! Veiller à ce que les gaines de câble et les logements de câble soient en bon état, sans quoi les câbles vont rouiller rapidement, ce qui risquerait d'empêcher leur bon fonctionnement. Remplacer tout câble endommagé dès que possible afin d'éviter un accident.** [FWA10712]

Lubrifiant recommandé :

Lubrifiant Yamaha pour câbles ou autre lubrifiant approprié

Contrôle et lubrification de la poignée et du câble des gaz

Contrôler le fonctionnement de la poignée des gaz avant chaque départ. Il convient en outre de faire lubrifier le câble par un concessionnaire Yamaha aux fréquences spécifiées dans le tableau des entretiens et graissages périodiques.

Le câble des gaz est équipé d'un cache en caoutchouc. S'assurer que le cache est correctement en place. Le cache n'empêche pas parfaitement la pénétration d'eau, même lorsqu'il est monté correctement. Il convient donc de veiller à ne pas verser directement de l'eau sur le cache ou le câble lors du lavage du véhicule. En cas d'encrassement, essuyer le câble ou le cache avec un chiffon humide.

Entretien périodique et réglage

Réglage de la pompe à huile “Autolube”

FAU23121

La pompe à huile “Autolube” est un organe vital du moteur. Celle-ci requiert un réglage très précis qui doit être effectué par un concessionnaire Yamaha aux fréquences spécifiées dans le tableau des entretiens et graissages périodiques.

Lubrification des leviers de frein avant et arrière

FAU43634

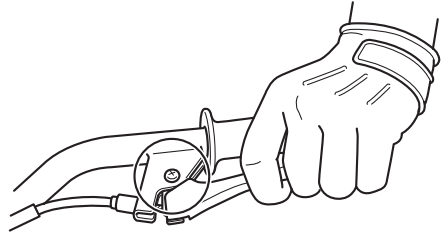

Lubrifier l'articulation des leviers de frein avant et arrière aux fréquences spécifiées dans le tableau des entretiens et graissages périodiques.

Lubrifiant recommandé :
Graisse à base de savon au lithium

FAU23193

FAU23273

Contrôle et lubrification de la béquille centrale

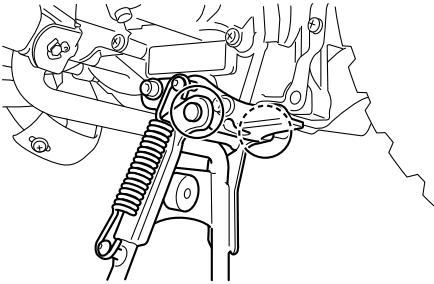

Contrôler le fonctionnement de la béquille centrale avant chaque départ et lubrifier les articulations et les points de contact des surfaces métalliques quand nécessaire.

FWA11302

AVERTISSEMENT

Si la béquille centrale ne se déploie et ne se replie pas en douceur, la faire contrôler et, si nécessaire, réparer par un concessionnaire Yamaha. Une béquille centrale déployée risque de toucher le sol et de distraire le pilote, qui pourrait perdre le contrôle du véhicule.

Lubrifiant recommandé :
Graisse à base de savon au lithium

Contrôle de la fourche

Il faut contrôler l'état et le fonctionnement de la fourche en procédant comme suit aux fréquences spécifiées dans le tableau des entretiens et graissages périodiques.

Contrôle de l'état général

S'assurer que les tubes plongeurs ne sont ni griffés ni endommagés et que les fuites d'huile ne sont pas importantes.

Contrôle du fonctionnement

1. Placer le véhicule sur un plan horizontal et veiller à ce qu'il soit dressé à la verticale. **AVERTISSEMENT ! Pour éviter les accidents corporels, caler solidement le véhicule pour qu'il ne puisse se renverser.** [FWA10752]
2. Tout en actionnant le frein avant, appuyer fermement à plusieurs reprises sur le guidon afin de contrôler si la fourche se comprime et se détend en douceur.

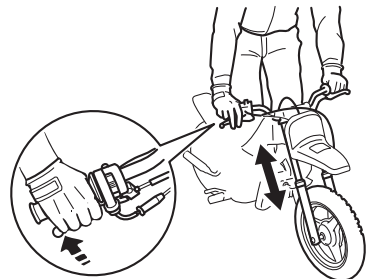

FCA10591

ATTENTION

Si la fourche est endommagée ou si elle ne fonctionne pas en douceur, la faire contrôler et, si nécessaire, réparer par un concessionnaire Yamaha.

Entretien périodique et réglage

FAU45512

Contrôle de la direction

Des roulements de direction usés ou desserrés peuvent représenter un danger. Il convient dès lors de vérifier le fonctionnement de la direction en procédant comme suit aux fréquences spécifiées dans le tableau des entretiens et graissages périodiques.

1. Dresser le véhicule sur sa béquille centrale. **AVERTISSEMENT ! Pour éviter les accidents corporels, caler solidement le véhicule pour qu'il ne puisse se renverser.** [FWA10752]
2. Maintenir la base des bras de fourche et essayer de les déplacer vers l'avant et l'arrière. Si un jeu quelconque est ressenti, faire contrôler et, si nécessaire, réparer la direction par un concessionnaire Yamaha.

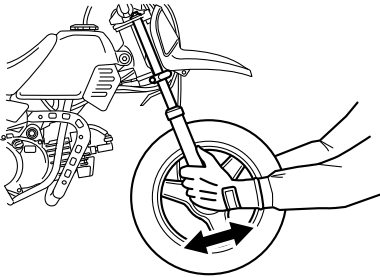

FAU23292

Contrôle des roulements de roue

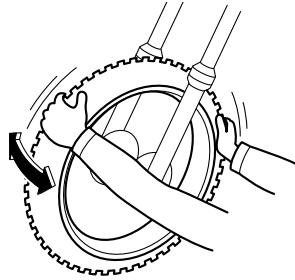

Contrôler les roulements de roue avant et arrière aux fréquences spécifiées dans le tableau des entretiens et graissages périodiques. Si le moyeu de roue a du jeu ou si la roue ne tourne pas régulièrement, faire contrôler les roulements de roue par un concessionnaire Yamaha.

Entretien périodique et réglage

Roue avant

FAU24361

FAU56510

FWA10822

Dépose de la roue avant

⚠ AVERTISSEMENT

Pour éviter les accidents corporels, caler solidement le véhicule pour qu'il ne puisse se renverser.

1. Dresser la moto sur sa béquille centrale.
2. Déconnecter le câble de frein au moyeu de roue en retirant l'écrou de réglage de la garde du levier de frein avant, puis en séparant le câble de la biellette de frein et du flasque de frein.

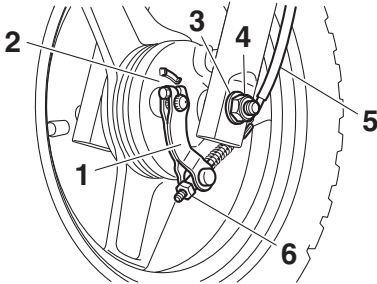

1. Biellette de frein
 2. Flasque de frein
 3. Rondelle
 4. Écrou d'axe
 5. Câble de frein
 6. Écrou de réglage de la garde du levier de frein avant
3. Déposer l'écrou d'axe et la rondelle.
 4. Extraire l'axe, puis déposer la roue.

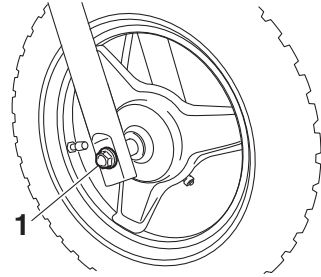

1. Axe de roue

Mise en place de la roue avant

1. Monter le flasque de frein sur le moyeu de roue comme illustré.

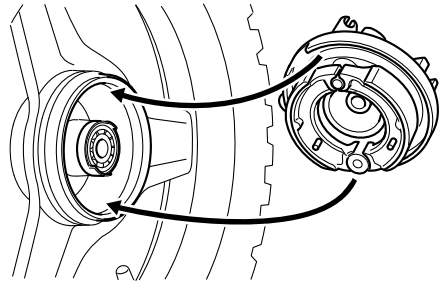

2. Soulever la roue entre les bras de fourche.

N.B.

Veiller à aligner la fente du flasque de frein sur la retenue du bras de fourche.

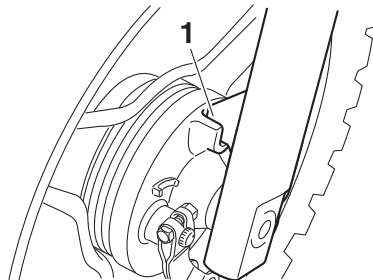

1. Retenue
3. Insérer l'axe de roue par le côté droit.

Entretien périodique et réglage

4. Monter la rondelle et l'écrou d'axe, puis serrer l'écrou d'axe au couple spécifié.

Couple de serrage :

Écrou d'axe :

36 N·m (3.6 kgf·m, 26 lb·ft)

5. Brancher le câble de frein sur le moyeu de roue, puis monter l'écrou de réglage du jeu du levier de frein.
6. Régler la garde du levier de frein. (Voir page 7-17.)
7. Replier la béquille centrale afin de reposer la roue avant à terre.
8. Appuyer fermement à quelques reprises sur le guidon afin de contrôler le bon fonctionnement de la fourche.

Roue arrière

FAU25081

FAU56822

Dépose de la roue arrière

FWA10822

AVERTISSEMENT

Pour éviter les accidents corporels, caler solidement le véhicule pour qu'il ne puisse se renverser.

1. Dresser la moto sur sa béquille centrale.
2. Déposer la selle. (Voir page 4-8.)
3. Déposer la vis du pot d'échappement et les rondelles. **AVERTISSEMENT ! Toujours laisser refroidir le système d'échappement avant de toucher un de ses organes.** [FWA14582]
4. Faire glisser la bride ressort vers le bas, puis déposer le pot d'échappement.

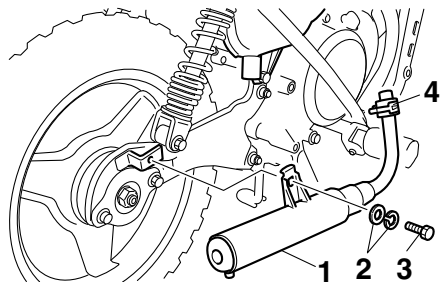

1. Pot d'échappement
 2. Rondelle
 3. Vis du pot d'échappement
 4. Bride ressort
5. Déposer la vis et les rondelles de la chambre d'échappement.

Entretien périodique et réglage

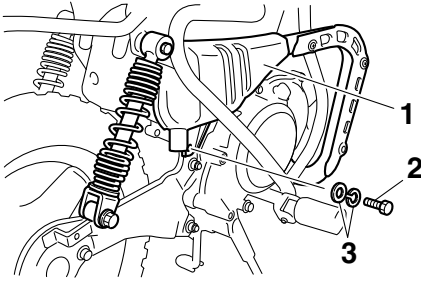

1. Chambre d'échappement
2. Vis de chambre d'échappement
3. Rondelle

6. Retirer les vis de la tubulure d'échappement, puis déposer la chambre d'échappement, le réducteur de puissance et le joint.

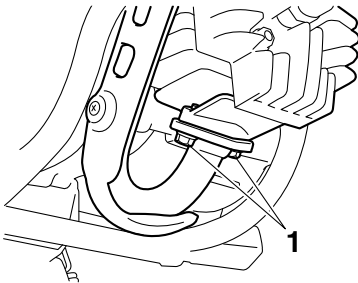

1. Vis de tubulure d'échappement

7. Retirer la vis de montage de l'amortisseur arrière droit, puis incliner l'amortisseur arrière vers le haut, comme illustré.

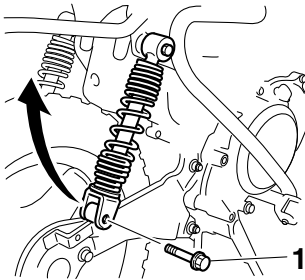

1. Vis de montage d'amortisseur arrière

8. Déposer l'écrou d'axe tout en actionnant le frein arrière.

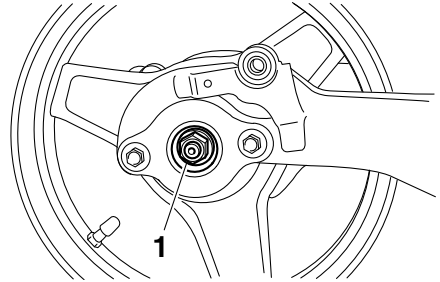

1. Écrou d'axe

9. Déposer le bras arrière après avoir retiré les écrous et les rondelles.

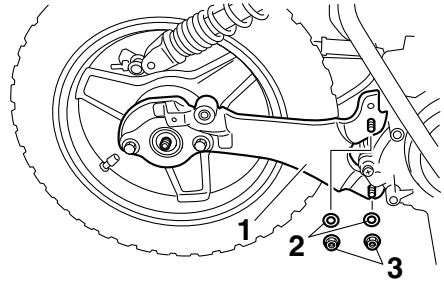

1. Bras arrière
2. Rondelle
3. Écrou de bras arrière

10. Tirer la roue vers la droite pour l'extraire de l'axe arrière.

Mise en place de la roue arrière

1. Enduire les cannelures de l'axe arrière et du moyeu de roue de graisse à base de savon au lithium.
2. Reposer la roue sur l'axe arrière.
3. Reposer le bras arrière après avoir reposé les rondelles et les écrous.
4. Monter l'écrou d'axe.
5. Poser l'amortisseur arrière droit en remontant la vis de montage.
6. Serrer l'écrou d'axe au couple spécifié tout en actionnant le frein arrière.

Entretien périodique et réglage

7. Serrer les écrous de bras arrière et la vis de montage de l'amortisseur arrière à leur couple spécifique.

Couples de serrage :

Écrou d'axe :

60 N·m (6.0 kgf·m, 43 lb·ft)

Écrou de bras arrière :

29 N·m (2.9 kgf·m, 21 lb·ft)

Vis de montage d'amortisseur
arrière :

23 N·m (2.3 kgf·m, 17 lb·ft)

8. Reposer la chambre d'échappement après avoir reposé la vis et les rondelles.
9. Remonter le réducteur de puissance, un joint neuf, puis poser les vis de la tubulure d'échappement.

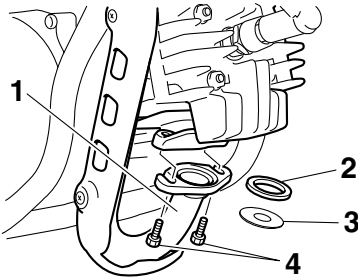

1. Tubulure d'échappement
2. Joint
3. Réducteur de puissance
4. Vis de tubulure d'échappement

10. Serrer les vis de la tubulure d'échappement et la vis de la chambre d'échappement à leur couple spécifique.

Couples de serrage :

Vis de tubulure d'échappement :

9 N·m (0.9 kgf·m, 6.5 lb·ft)

Vis de chambre d'échappement :

18 N·m (1.8 kgf·m, 13 lb·ft)

11. Reposer le pot d'échappement en faisant glisser la bride ressort à sa place d'origine, puis en remontant les rondelles et la vis du pot d'échappement.

N.B.

Bien veiller à monter la bride ressort de sorte que son côté muni de l'ergot soit dirigé vers l'intérieur.

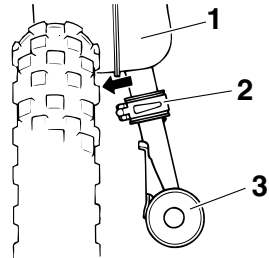

1. Chambre d'échappement
2. Bride ressort
3. Pot d'échappement

12. Serrer la vis du pot d'échappement au couple spécifié.

Couple de serrage :

Vis du pot d'échappement :

18 N·m (1.8 kgf·m, 13 lb·ft)

13. Régler la garde du levier de frein. (Voir page 7-17.)
14. Remettre la selle en place.

FAU25852

Diagnostic de pannes

Bien que les véhicules Yamaha subissent une inspection rigoureuse à la sortie d'usine, une panne peut toujours survenir. Toute défaillance des systèmes d'alimentation, de compression ou d'allumage, par exemple, peut entraîner des problèmes de démarrage et une perte de puissance.

Le schéma de diagnostic de pannes ci-après permet d'effectuer rapidement et en toute facilité le contrôle de ces pièces essentielles. Si une réparation quelconque est requise, confier la moto à un concessionnaire Yamaha, car ses techniciens qualifiés disposent des connaissances, du savoir-faire et des outils nécessaires à son entretien adéquat.

Pour tout remplacement, utiliser exclusivement des pièces Yamaha d'origine. En effet, les pièces d'autres marques peuvent sembler identiques, mais elles sont souvent de moindre qualité. Ces pièces s'useront donc plus rapidement et leur utilisation pourrait entraîner des réparations onéreuses.

FWA15142

AVERTISSEMENT

Lors de la vérification du circuit d'alimentation, ne pas fumer, et s'assurer de l'absence de flammes nues ou d'étincelles à proximité, y compris de veilleuses de chauffe-eau ou de chaudières. L'essence et les vapeurs d'essence peuvent s'enflammer ou exploser, et provoquer des blessures et des dommages matériels graves.

Entretien périodique et réglage

FAU68120

Schéma de diagnostic de pannes

1. Carburant

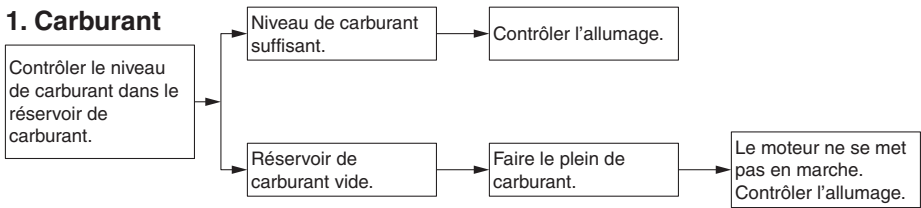

2. Allumage

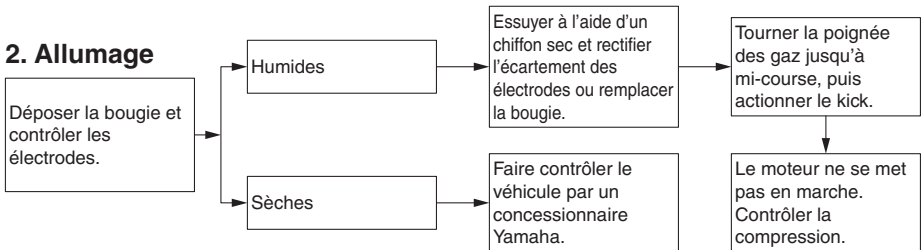

3. Compression

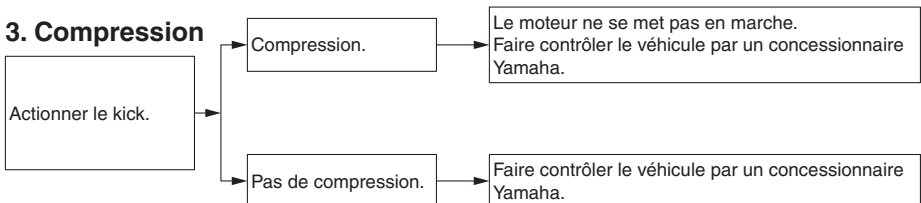

Remarque concernant les pièces de couleur mate

FAU37834

FAU40636

ATTENTION

FCA15193

Certains modèles sont équipés de pièces à finition mate. Demander conseil à un concessionnaire Yamaha au sujet des produits d'entretien à utiliser avant de procéder au nettoyage du véhicule. L'emploi de brosses, de produits chimiques mordants ou de détachants griffera ou endommagera la surface de ces pièces. Il convient également de ne pas enduire les pièces à finition mate de cire.

Soin

Un des attraits incontestés d'une moto réside dans la mise à nu de son anatomie, ce qui est toutefois source de vulnérabilité. Rouille et corrosion peuvent apparaître, même sur des pièces de très bonne qualité. Si un tube d'échappement rouillé peut passer inaperçu sur une voiture, l'effet sur une moto est plutôt disgracieux. Un entretien adéquat régulier lui permettra non seulement de conserver son allure et son rendement et de prolonger sa durée de service, mais est également indispensable afin de conserver les droits de la garantie.

Avant le nettoyage

1. Une fois le moteur refroidi, recouvrir la sortie du pot d'échappement à l'aide d'un sachet en plastique.
2. S'assurer que tous les bouchons, capuchons et couvercles, y compris le capuchon de bougie ainsi que les fiches rapides et connecteurs électriques sont fermement et correctement en place.
3. Éliminer les taches tenaces, telles que de l'huile carbonisée sur le carter moteur, à l'aide d'un dégraissant et d'une brosse en veillant à ne jamais en appliquer sur les joints et les axes de roue. Toujours rincer la crasse et le dégraissant à l'eau.

Nettoyage

FCA17111

ATTENTION

- Éviter de nettoyer les roues, surtout celles à rayons, avec des produits nettoyants trop acides. S'il s'avère nécessaire d'utiliser ce type de produit afin d'éliminer des taches tenaces, veiller à ne pas l'appliquer plus longtemps que prescrit. Rincer

Soin et remisage de la moto

ensuite abondamment à l'eau, sécher immédiatement, puis vaporiser un produit anticorrosion.

- Un nettoyage incorrect risque d'endommager les pièces en plastique (caches et carénages, etc.) et les pots d'échappement. Nettoyer les pièces en plastique exclusivement à l'eau claire et en se servant d'éponges ou chiffons doux. Si toutefois on ne parvient pas à nettoyer parfaitement les pièces en plastique, on peut ajouter un peu de détergent doux à l'eau. Bien veiller à rincer abondamment à l'eau afin d'éliminer toute trace de détergent, car celui-ci abîmerait les pièces en plastique.
- Éviter tout contact de produits chimiques mordants sur les pièces en plastique. Ne pas utiliser des éponges ou chiffons imbibés de produits nettoyants abrasifs, de dissolvant ou diluant, d'essence, de dérouilleur, d'antirouille, d'antigel ou d'électrolyte.
- Ne pas utiliser des portiques de lavage à haute pression ou au jet de vapeur. Cela provoquerait des infiltrations d'eau qui endommageraient les pièces suivantes : joints (de roulements de roue, de roulement de bras oscillant, de fourche et de freins), composants électriques (fiches rapides, connecteurs et contacteurs) et les mises à l'air.

Après utilisation dans des conditions normales

Nettoyer la crasse à l'eau chaude additionnée de détergent doux et d'une éponge douce et propre, puis rincer abondamment à l'eau claire. Recourir à une brosse à dents ou à un goupillon pour nettoyer les pièces

difficile d'accès. Pour faciliter l'élimination des taches plus tenaces et des insectes, déposer un chiffon humide sur ceux-ci quelques minutes avant de procéder au nettoyage.

Après utilisation sous la pluie ou à proximité de la mer

Le sel marin étant extrêmement corrosif, il convient d'effectuer les travaux suivants après chaque randonnée sous la pluie ou à proximité de la mer.

1. Nettoyer la moto à l'eau froide additionnée de détergent doux en veillant à ce que le moteur soit froid.
ATTENTION : Ne pas utiliser d'eau chaude, car celle-ci augmenterait l'action corrosive du sel. [FCA10792]
2. Protéger le véhicule de la corrosion en vaporisant un produit anticorrosion sur toutes les surfaces métalliques, y compris les surfaces chromées ou nickelées.

Après le nettoyage

1. Sécher la moto à l'aide d'une peau de chamois ou d'un essuyeur absorbant.
2. Frotter les pièces en chrome, en aluminium ou en acier inoxydable à l'aide d'un produit d'entretien pour chrome.
3. Une bonne mesure de prévention contre la corrosion consiste à vaporiser un produit anticorrosion sur toutes les surfaces métalliques, y compris les surfaces chromées ou nickelées.
4. Les taches qui subsistent peuvent être nettoyées en pulvérisant de l'huile.
5. Retoucher les griffes et légers coups occasionnés par les gravillons, etc.
6. Appliquer de la cire sur toutes les surfaces peintes.
7. Veiller à ce que la moto soit parfaitement sèche avant de la remettre ou de la couvrir.

! AVERTISSEMENT

Des impuretés sur les freins ou les pneus peuvent provoquer une perte de contrôle.

- S'assurer de ne pas avoir appliqué d'huile sur les pneus.
- Si nécessaire, laver les pneus à l'eau savonneuse chaude. Effectuer ensuite un test de conduite afin de vérifier le freinage et la prise de virages.

FCA10801

ATTENTION

- Pulvériser modérément huile et cire et bien essuyer tout excès.
- Ne jamais enduire les pièces en plastique ou en caoutchouc d'huile ou de cire. Recourir à un produit spécial.
- Éviter l'emploi de produits de polissage mordants, car ceux-ci attaquent la peinture.

N.B.

Pour toute question relative au choix et à l'emploi des produits d'entretien, consulter un concessionnaire Yamaha.

Remisage

Remisage de courte durée

Veiller à remiser la moto dans un endroit frais et sec. Si les conditions de remisage l'exigent (poussière excessive, etc.), couvrir la moto d'une housse poreuse. S'assurer que le moteur et le système d'échappement ont refroidi avant de couvrir la moto.

FCA10811

ATTENTION

- Entreposer la moto dans un endroit mal aéré ou la recouvrir d'une bâche alors qu'elle est mouillée provoqueront des infiltrations et de la rouille.
- Afin de prévenir la rouille, éviter l'entreposage dans des caves humides, des étables (en raison de la présence d'ammoniaque) et à proximité de produits chimiques.

Remisage de longue durée

Avant de remiser la moto pour plusieurs mois :

1. Suivre toutes les instructions de la section "Soin" de ce chapitre.
2. Pour les motos équipées d'un robinet de carburant disposant d'une position "S" (fermé) : Tourner la manette du robinet de carburant à la position "S".
3. Vidanger la cuve du carburateur en dévissant la vis de vidange afin de prévenir toute accumulation de dépôts. Verser le carburant ainsi vidangé dans le réservoir de carburant.
4. Faire le plein de carburant et, si disponible, ajouter un stabilisateur de carburant afin d'éviter que le réservoir ne rouille et que le carburant ne se dégrade.
5. Effectuer les étapes ci-dessous afin de protéger le cylindre, les segments, etc., de la corrosion.

Soin et remisage de la moto

- a. Retirer le capuchon de bougie et déposer la bougie.
- b. Verser une cuillerée à café d'huile moteur dans l'orifice de bougie.
- c. Remonter le capuchon de bougie sur la bougie et placer cette dernière sur la culasse de sorte que ses électrodes soient mises à la masse. (Cette technique permettra de limiter la production d'étincelles à l'étape suivante.)
- d. Faire tourner le moteur à plusieurs reprises à l'aide du démarreur. (Ceci permet de répartir l'huile sur la paroi du cylindre.)
- e. Retirer le capuchon de la bougie, installer cette dernière et monter ensuite le capuchon.

AVERTISSEMENT ! Avant de faire tourner le moteur, veiller à mettre les électrodes de bougie à la masse afin d'éviter la production d'étincelles, car celles-ci pourraient être à l'origine de dégâts et de brûlures. [FWA10952]

6. Lubrifier tous les câbles de commande ainsi que les articulations de tous les leviers et de la béquille centrale.
7. Vérifier et, si nécessaire, régler la pression de gonflage des pneus, puis élever la moto de sorte que ses deux roues ne reposent pas sur le sol. S'il n'est pas possible d'élever les roues, les tourner quelque peu chaque mois de sorte que l'humidité ne se concentre pas en un point précis des pneus.
8. Recouvrir la sortie du pot d'échappement à l'aide d'un sachet en plastique afin d'éviter toute infiltration d'eau.

N.B. _____

Effectuer toutes les réparations nécessaires avant de remettre la moto.

Dimensions:

Longueur hors tout:
1245 mm (49.0 in)
Largeur hors tout:
610 mm (24.0 in)
Hauteur hors tout:
705 mm (27.8 in)
Hauteur de la selle:
475 mm (18.7 in)
Empattement:
855 mm (33.7 in)
Garde au sol:
95 mm (3.74 in)
Rayon de braquage minimum:
1.3 m (4.27 ft)

Poids:

Poids à vide:
41 kg (90 lb)
Poids maximum du pilote:
25.0 kg (55 lb)
Masse techniquement admissible (Charge maximale + Poids à vide):
66 kg (146 lb)

Niveau sonore et vibratoire:

Niveau sonore (77/311/CEE):
75.1 dB(A) à 2750 tr/mn
(PW50_AUT/BEL/CHE/CYP/CZE/DEU/
DNK/ESP/FIN/FRA/GBR/GRC/IRL/ITA/
NLD/NOR/POL/PRT/SVK/SVN/SWE/TUR)

Incertitude de mesure:
3.0 dB(A)
(PW50_AUT/BEL/CHE/CYP/CZE/DEU/
DNK/ESP/FIN/FRA/GBR/GRC/IRL/ITA/
NLD/NOR/POL/PRT/SVK/SVN/SWE/TUR)

Vibrations au niveau de la selle (EN1032,
ISO5008):
0.5 m/s² maximum
(PW50_AUT/BEL/CHE/CYP/CZE/DEU/
DNK/ESP/FIN/FRA/GBR/GRC/IRL/ITA/
NLD/NOR/POL/PRT/SVK/SVN/SWE/TUR)

Incertitude de mesure:
0.1 m/s²
(PW50_AUT/BEL/CHE/CYP/CZE/DEU/
DNK/ESP/FIN/FRA/GBR/GRC/IRL/ITA/
NLD/NOR/POL/PRT/SVK/SVN/SWE/TUR)

Vibrations au niveau du guidon (EN1032,
ISO5008):
2.5 m/s² maximum
(PW50_AUT/BEL/CHE/CYP/CZE/DEU/
DNK/ESP/FIN/FRA/GBR/GRC/IRL/ITA/
NLD/NOR/POL/PRT/SVK/SVN/SWE/TUR)
Incertitude de mesure:
0.4 m/s²
(PW50_AUT/BEL/CHE/CYP/CZE/DEU/
DNK/ESP/FIN/FRA/GBR/GRC/IRL/ITA/
NLD/NOR/POL/PRT/SVK/SVN/SWE/TUR)

Moteur:

Cycle de combustion:
2 temps
Circuit de refroidissement:
Refroidi par air
Nombre de cylindres:
Monocylindre
Cylindrée:
49 cm³
Alésage × course:
40.0 × 39.2 mm (1.57 × 1.54 in)
Taux de compression:
6.0 : 1
Système de démarrage:
Kick
Système de graissage:
Lubrification séparée (Yamaha Autolube)

Huile moteur:

Huile moteur:
YAMALUBE 2S ou huile moteur 2 temps
(grade JASO FC ou ISO EG-C ou EG-D)
Marque recommandée:
YAMALUBE
Quantité d'huile moteur:
Capacité du réservoir d'huile moteur:
0.30 L (0.32 US qt, 0.26 Imp.qt)

Huile de boîte de vitesses:

Type:
Huile moteur SAE 10W-30 de type SE et
au-delà ou huile pour engrenages SAE
85W GL-3
Quantité:
0.30 L (0.32 US qt, 0.26 Imp.qt)

Filtre à air:

Élément du filtre à air:
Élément de type humide

Carburant:

Carburant recommandé:
Essence ordinaire sans plomb uniquement

Caractéristiques

Capacité du réservoir:
2.0 L (0.5 US gal, 0.4 Imp.gal)

Carburateur:

Modèle × quantité:
VM12SC × 1

Bougie(s):

Fabricant/modèle:
NGK/BP4HS (PW50_ZAF)
NGK/BPR4HS
(PW50_AUT/BEL/CHE/CYP/CZE/DEU/
DNK/ESP/FIN/FRA/GBR/GRC/IRL/ITA/
NLD/NOR/POL/PRT/SVK/SVN/SWE/TUR,
PW50H, PW50H2)

Fabricant/modèle:
DENSO/W14FP-L (PW50_ZAF)

Écartement des électrodes:
0.6–0.7 mm (0.024–0.028 in)

Embrayage:

Type d'embrayage:
Humide, centrifuge, mâchoire

Transmission:

Taux de réduction primaire:
1.909 (63/33)

Transmission finale:
Arbre

Taux de réduction secondaire:
6.218 (19/15 x 54/11)

Châssis:

Type de cadre:
Cadre-poutre
Angle de chasse:
25.5 degrés
Chasse:
50 mm (2.0 in)

Pneu avant:

Type:
Avec chambre
Taille:
2.50-10 4PR
Fabricant/modèle:
BRIDGESTONE/M29
Fabricant/modèle:
IRC/Z MARK II (PW50_ZAF, PW50H,
PW50H2)
Indice de vitesse:
100 km/h (62 mph)

Pneu arrière:

Type:
Avec chambre

Taille:
2.50-10 4PR

Fabricant/modèle:
BRIDGESTONE/M29

Fabricant/modèle:
IRC/Z MARK II (PW50_ZAF, PW50H,
PW50H2)

Indice de vitesse:
100 km/h (62 mph)

Pression de gonflage (contrôlée les pneus froids):

Avant:
100 kPa (1.00 kgf/cm², 15 psi)

Arrière:
100 kPa (1.00 kgf/cm², 15 psi)

Roue avant:

Type de roue:
Roue flasquée

Taille de jante:
10 x 1.50

Roue arrière:

Type de roue:
Roue flasquée

Taille de jante:
10 x 1.50

Frein avant:

Type:
Frein mécanique à tambour menant et mené

Frein arrière:

Type:
Frein mécanique à tambour menant et mené

Suspension avant:

Type:
Fourche télescopique
Ressort:
Ressort hélicoïdal
Amortisseur:
Amortisseur hydraulique
Débattement de roue:
60 mm (2.4 in)

Suspension arrière:

Type:
Ensemble oscillant
Ressort:
Ressort hélicoïdal
Amortisseur:
Amortisseur hydraulique

Débattement de roue:
50 mm (2.0 in)

Partie électrique:

Système d'allumage:
Allumage à décharge de condensateur
(CDI)

Pour le modèle européen uniquement

Les données mentionnées représentent des taux d'émission et ne sont pas nécessairement des taux opérationnels sans danger. Même s'il y a un lien entre les taux d'émission et les niveaux d'exposition, cela ne permet pas de déterminer s'il convient de prendre des précautions supplémentaires. Les facteurs qui influencent le niveau réel d'exposition de la main-d'œuvre sont notamment les caractéristiques de l'atelier, les sources de bruit, etc. à savoir, le nombre de machines et autres processus adjacents, et enfin la durée d'exposition de l'opérateur au bruit. En outre, le niveau d'exposition tolérable peut varier d'un pays à l'autre. Toutefois, ces informations permettront à l'utilisateur du véhicule d'évaluer plus précisément les dangers et risques.

Renseignements complémentaires

Numéros d'identification

FAU26365

Inscrire le numéro d'identification du véhicule et le numéro de série du moteur aux emplacements prévus, pour référence lors de la commande de pièces de rechange auprès d'un concessionnaire Yamaha ou en cas de vol du véhicule.

NUMÉRO D'IDENTIFICATION DU VÉHICULE :

NUMÉRO DE SÉRIE DU MOTEUR :

Numéro de série du moteur

FAU26442

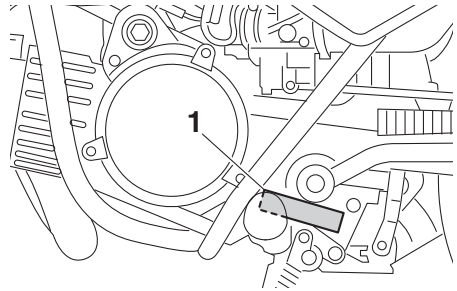

1. Numéro de série du moteur

Le numéro de série du moteur est poinçonné sur le carter moteur.

Numéro d'identification du véhicule

FAU26401

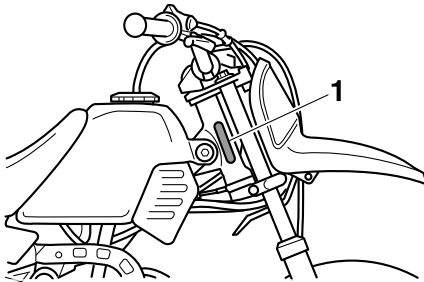

1. Numéro d'identification du véhicule

Le numéro d'identification du véhicule est poinçonné sur le tube de direction. Inscrive ce numéro à l'endroit prévu.

N.B.

Le numéro d'identification du véhicule sert à identifier la moto et, selon les pays, est requis lors de son immatriculation.

Étiquette de renseignements relatifs au système antipollution du véhicule (pour le Canada)

FAU48121

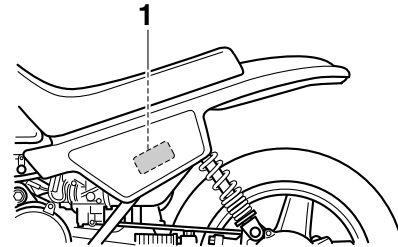

1. Étiquette de renseignements relatifs au système antipollution du véhicule

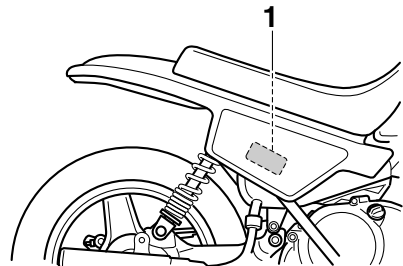

1. Étiquette de renseignements relatifs au système antipollution du véhicule

Renseignements complémentaires

L'étiquette d'informations relatives au système antipollution du véhicule est collée à l'endroit illustré. Cette étiquette contient les données techniques liées aux gaz d'échappement, comme prescrit par la loi fédérale, la loi d'États et par Environnement Canada.

Index

- A**
Accélération et décélération 6-3
- B**
Béquille centrale, contrôle et
lubrification 7-21
Bougie, contrôle 7-6
- C**
Câbles, contrôle et lubrification 7-19
Caractéristiques 9-1
Carburant 4-4
Carburateur, réglage 7-12
Carters de couple conique
intermédiaire et arrière 7-10
Consignes de sécurité 2-1
Contacteur au guidon 4-1
Coupe-circuit du moteur 4-1
- D**
Démarrage 6-2
Démarrage, moteur chaud 6-2
Démarrage, moteur froid 6-1
Dépannage, schéma de diagnostic 7-28
Direction, contrôle 7-22
Durite de mise à l'air de réservoir de
carburant 4-6
- E**
Emplacement des éléments 3-1
Entretien du système de contrôle des
gaz d'échappement 7-3
Entretiens et graissages périodiques 7-4
Étiquette de renseignements système
antipollution (Canada) 10-1
Étiquettes de renseignements
importants 1-1
- F**
Filtre à air, nettoyage de l'élément 7-10
Fourche, contrôle 7-21
Freinage 6-3
Frein arrière, levier 4-3
Frein avant, levier 4-2
Freins avant et arrière, réglage de la
garde des leviers 7-17
- H**
Huile de boîte de vitesses 7-8
Huile moteur 4-6
- K**
Kick 4-8
- L**
Leviers de frein, lubrification 7-20
Limiteur de vitesse et réducteur de
puissance 4-1
- M**
Mâchoires de frein, contrôle 7-18
Moteur, numéro de série 10-1
- N**
Numéros d'identification 10-1
- P**
Pannes, diagnostic 7-27
Pare-étincelles, nettoyage 7-11
Pièces de couleur mate 8-1
Pneus 7-14
Poignée des gaz, contrôle de la
garde 7-14
Poignée et câble des gaz, contrôle et
lubrification 7-19
Pompe à huile "Autolube", réglage 7-20
- R**
Réducteur de puissance, dépose 7-7
Régime de ralenti du moteur 7-13
Remisage 8-3
Réservoir de carburant, bouchon 4-3
Robinet de carburant 4-7
Rodage du moteur 6-4
Roue arrière 7-24
Roue avant 7-23
Roues 7-16
Roulements de roue, contrôle 7-22
- S**
Selle 4-8
Serrure de câble (pour l'Europe) 4-9
Soin 8-1
Starter 4-7
Stationnement 6-4
- T**
Trousse de réparation 7-2
- V**
Véhicule, numéro d'identification 10-1

AVERTISSEMENT

L'utilisation incorrecte de la moto peut résulter en des **BLESSURES GRAVES** ou **MÊME LA MORT**.



**TOUJOURS PORTER
UN CASQUE ET DES
VÊTEMENTS DE
SÉCURITÉ
APPROUVÉS**



**NE JAMAIS
CONDUIRE SUR
ROUTE
GOUDRONNÉE**



**NE JAMAIS
ACCEPTER DE
PASSAGER**

NE JAMAIS conduire:

- sans avoir reçu une formation ou des directives adéquates au préalable.
- à des vitesses excédant vos compétences ou les conditions de conduite.
- sur les routes publiques—au risque de provoquer une collision avec un autre véhicule.
- avec un passager—les passagers affectent l'équilibre et la manœuvrabilité et augmentent le risque de perte de contrôle.

TOUJOURS:

- utiliser des techniques de conduite acceptées pour éviter le renversement du véhicule sur collines, terrains accidentés et dans les virages.
- éviter les chaussées pavées—au risque d'affecter gravement la manœuvrabilité et le contrôle.

**REPÉRER ET LIRE LE MANUEL DU PROPRIÉTAIRE. SUIVRE TOUS
LES AVERTISSEMENTS ET DIRECTIVES.**

