



 Il convient de lire attentivement ce manuel avant la première utilisation du véhicule.

MANUEL DU PROPRIÉTAIRE

***TMX***

***XP500***  
***XP500A***

2PW-28199-F0 ●

 Il convient de lire attentivement ce manuel avant la première utilisation du véhicule. Le manuel doit être remis avec le véhicule en cas de vente de ce dernier.



YAMAHA MOTOR ELECTRONICS CO., LTD.  
1450-6, Mori, Mori-machi, Shuchi-gun, Shizuoka-ken, 437-0292 Japan

## DECLARATION of CONFORMITY

We

Company: YAMAHA MOTOR ELECTRONICS CO., LTD.  
Address: 1450-6, Mori, Mori-Machi, Shuchi-gun, Shizuoka-Ken, 437-0292 Japan

Hereby declare that the product:

Kind of equipment: IMMOBILIZER  
Type-designation: SSL-00

is in compliance with following norm(s) or documents:

R&TTE Directive(1999/5/EC)  
EN300 330-2 v1.3.1(2006-01), EN300 330-2 v1.5.1(2010-02)  
EN60950-1:2006/A11:2009  
Two or Three-Wheel Motor Vehicles Directive(97/24/EC: Chapter 8, EMC)

Place of issue: Shizuoka, Japan

Date of issue: 1 Aug. 2002

Revision record		
No.	Contents	Date
1	To change contact person and integrate type-designation.	9 Jun. 2005
2	Version up the norm of EN60950 to EN60950-1	27 Feb. 2006
3	To change company name	1 Mar. 2007
4	version up of the following norm: • EN300 330-2 v1.1.1 to EN300 330-2 v1.3.1 and EN300 330-2 v1.5.1 • EN60950-1:2001 to EN60950-1:2006/A11:2009	8 Jul. 2010

General manager of quality assurance div.



YAMAHA MOTOR ELECTRONICS CO., LTD.  
1450-6, Mori, Mori-machi, Shuchi-gun, Shizuoka-ken, 437-0292 Japon

## DÉCLARATION DE CONFORMITÉ

Nous, la

Société : YAMAHA MOTOR ELECTRONICS CO., LTD.  
Adresse : 1450-6, Mori, Mori-machi, Shuchi-gun, Shizuoka-ken, 437-0292 Japon

Déclarons par la présente, que le produit :

Type d'appareil : IMMOBILISATEUR  
Type/désignation : SSL-00

est conforme aux normes ou documents suivants :

Directive R&TTE (1999/5/CE)  
EN300 330-2 v1.3.1(2006-01), EN300 330-2 v1.5.1(2010-02)  
EN60950-1:2006/A11:2009  
Directive concernant les véhicules motorisés à deux ou trois roues (97/24/CE : Chapitre 8, EMC)

Ville : Shizuoka, Japon

Date : 1 août 2002

Révision		
N°	Contenu	Date
1	Modification de la personne à contacter et ajout de la désignation du type	9 juin 2005
2	Passage de la norme EN60950 à la norme EN60950-1	27 fév. 2006
3	Modification du nom de la société	1er mars 2007
4	version mise à jour de la norme suivante : • EN300 330-2 v1.1.1 à EN300 330-2 v1.3.1 et EN300 330-2 v1.5.1 • EN60950-1:2001 à EN60950-1:2006/A11:2009	8 Juil. 2010

Directeur Général de la division Assurance Qualité





MITSUBISHI ELECTRIC CORPORATION  
HIMEJI WORKS

840, Chiyoda-machi, Himeji, Hyogo 670-8677, Japan  
Phone +81-79-298-7953 Fax +81-79-298-9929

## DECLARATION of CONFORMITY

For



Product: Smart Keyless System  
Model: SKEA7B-01 (Smart Unit)  
Model: SKEA7B-02 (Hand Unit)

Supplied by  
MITSUBISHI ELECTRIC CORPORATION  
HIMEJI WORKS  
840, Chiyoda-machi, Himeji, Hyogo  
670-8677, Japan

Technical Construction File held by  
MITSUBISHI ELECTRIC CORPORATION  
HIMEJI WORKS  
840, Chiyoda-machi, Himeji, Hyogo  
670-8677, Japan

<b>R&amp;TTE Directive (Article 3.1(a) Safety)</b>	EN 60065: 2002 + Amd.1: 2006 + Amd.11: 2008 + Amd.2: 2010 + Amd.12: 2011
<b>R&amp;TTE Directive (Article 3.1(b) EMC)</b>	EN 301 489-1 V1.9.2: 2011 EN 301 489-3 V1.6.1: 2013
<b>R&amp;TTE Directive (Article 3.2 Spectrum)</b>	EN 300 330-1 V1.7.1: 2010 EN 300 330-2 V1.5.1: 2010 EN 300 220-1 V2.4.1: 2012 EN 300 220-2 V2.4.1: 2012

### Means of Conformity

We declare under our sole responsibility that the Product (s) is conformity with the essential requirements and other relevant requirements of the  
Radio and Telecommunication Terminal Equipment (R&TTE) Directive (1999/5/EC).

Date of issue: March 3, 2014

Signature of Responsible Person:

Shinichi Furuta  
Manager  
Ignition Products Design Sect.2  
Electronic Products Dept. A

La signification du texte en anglais sur la gauche est la suivante :

## DÉCLARATION de CONFORMITÉ Pour

Produit : Système intelligent sans fil  
Modèle : SKEA7B-01 (Unité intelligente)  
Modèle : SKEA7B-02 (Unité manuelle)

Fourni par  
MITSUBISHI ELECTRIC CORPORATION HIMEJI WORKS  
840, Chiyoda-machi, Himeji, Hyogo 670-8677, Japon

Aide au fichier de construction technique par  
MITSUBISHI ELECTRIC CORPORATION HIMEJI WORKS  
840, Chiyoda-machi, Himeji, Hyogo 670-8677, Japon

Support utilisé pour la conformité

Directive R&TTE (Article 3.1(a) Sécurité)	EN 60065: 2002+Amd.1: 2006+Amd.11: 2008+Amd.2: 2010+Amd.12: 2011
Directive R&TTE (Article 3.1(b) EMC)	EN 301 489-1 V1.9.2: 2011 EN 301 489-3 V1.6.1: 2013
Directive R&TTE (Article 3.2 Gamme)	EN 300 330-1 V1.7.1: 2010 EN 300 330-2 V1.5.1: 2010 EN 300 220-1 V2.4.1: 2012 EN 300 220-2 V2.4.1: 2012

Moyens de conformité

Nous déclarons sous notre seule responsabilité que le(s) produit(s) est(ont) conforme(s) aux exigences essentielles et aux autres dispositions pertinentes de la directive Radio et Équipements terminaux de Télécommunications (R&TTE) (1999/5/CE).

Date d'émission: 3 mars 2014

Signature de la personne responsable :

Shinichi Furuta  
Directeur  
Conception de produits d'allumage Sect.2  
Produits électroniques Départ. A



Bienvenue dans l'univers des deux roues de Yamaha !

Le modèle XP500/XP500A est le fruit de la grande expérience de Yamaha dans l'application des technologies de pointe à la conception et à la fabrication de produits de qualité supérieure, et qui a valu à Yamaha sa réputation dans ce domaine.

Afin de tirer le meilleur parti de toutes les possibilités de la XP500/XP500A, lire attentivement ce manuel. Le Manuel du propriétaire contient non seulement les instructions relatives à l'utilisation, aux contrôles et à l'entretien de ce scooter, mais aussi d'importantes consignes de sécurité destinées à protéger le pilote et les tiers des accidents.

Ce manuel offre en outre de nombreux conseils qui, s'ils sont bien suivis, permettront de conserver le scooter en parfait état de marche. Si la moindre question se pose, il ne faut pas hésiter à consulter un concessionnaire Yamaha.

L'équipe Yamaha espère que ce véhicule procurera à son utilisateur un plaisir de conduite et une sécurité maximum kilomètre après kilomètre. Ne pas oublier toutefois que la sécurité doit rester la première priorité de tout bon motocycliste !

Yamaha est sans cesse à la recherche d'améliorations dans la conception et la qualité de ses produits. Par conséquent, bien que ce manuel contienne les informations les plus récentes disponibles au moment de l'impression, il peut ne pas refléter de petites modifications apportées ultérieurement à ce scooter. Au moindre doute concernant le fonctionnement ou l'entretien du véhicule, ne pas hésiter à consulter un concessionnaire Yamaha.

## **AVERTISSEMENT**

---



**Lire attentivement ce manuel dans son intégralité avant d'utiliser ce scooter.**

---

# INFORMATIONS IMPORTANTES CONCERNANT LE MANUEL

FAU10134

Les informations particulièrement importantes sont repérées par les notations suivantes :

	<b>Il s'agit du symbole avertissant d'un danger. Il avertit de dangers de dommages personnels potentiels. Observer scrupuleusement les messages relatifs à la sécurité figurant à la suite de ce symbole afin d'éviter les dangers de blessures ou de mort.</b>
 <b>AVERTISSEMENT</b>	<b>Un AVERTISSEMENT signale un danger qui, s'il n'est pas évité, peut provoquer la mort ou des blessures graves.</b>
<b>ATTENTION</b>	<b>Un ATTENTION indique les précautions particulières à prendre pour éviter d'endommager le véhicule ou d'autres biens.</b>
<b>N.B.</b>	<b>Un N.B. fournit les renseignements nécessaires à la clarification et la simplification des divers travaux.</b>

\* Le produit et les caractéristiques peuvent être modifiés sans préavis.

# **INFORMATIONS IMPORTANTES CONCERNANT LE MANUEL**

---

---

FAU10201

**XP500/XP500A  
MANUEL DU PROPRIÉTAIRE  
©2014 par Yamaha Motor Co., Ltd.  
1<sup>re</sup> édition, Juin 2014  
Tous droits réservés.  
Toute réimpression ou utilisation  
non autorisée sans la permission écrite  
de la Yamaha Motor Co., Ltd.  
est formellement interdite.  
Imprimé au Japon**

# TABLE DES MATIÈRES

<b>CONSIGNES DE SÉCURITÉ</b> .....	1-1	Écran multifonction.....	4-3	Démarrage.....	6-2
Conseils supplémentaires relatifs à la sécurité routière.....	1-5	Contacteurs à la poignée .....	4-10	Accélération et décélération .....	6-3
<b>DESCRIPTION</b> .....	2-1	Levier de frein avant.....	4-11	Freinage.....	6-3
Vue gauche .....	2-1	Levier de frein arrière .....	4-12	Comment réduire sa consommation de carburant .....	6-4
Vue droite .....	2-2	Levier de blocage de frein arrière .....	4-12	Rodage du moteur .....	6-4
Commandes et instruments.....	2-3	Système d'antiblocage des roues (pour modèles à ABS) .....	4-13	Stationnement.....	6-5
<b>SYSTÈME DE CLÉ INTELLIGENTE</b> .....	3-1	Bouchon du réservoir de carburant.....	4-14	<b>ENTRETIENS ET RÉGLAGES PÉRIODIQUES</b> .....	7-1
Système de clé intelligente.....	3-1	Carburant .....	4-15	Trousse de réparation.....	7-2
Plage de fonctionnement du système de clé intelligente .....	3-2	Pot catalytique.....	4-16	Entretiens périodiques du système de contrôle des gaz d'échappement .....	7-3
Maniement de la clé intelligente et de la clé mécanique .....	3-3	Réglage du dossier du pilote.....	4-17	Entretiens périodiques et fréquences de graissage .....	7-4
Clé intelligente .....	3-5	Accroche-casque .....	4-17	Dépose et repose des caches .....	7-8
Remplacement de la pile de la clé intelligente .....	3-6	Compartiments de rangement.....	4-18	Contrôle des bougies .....	7-10
Démarrage du véhicule et déverrouillage de la serrure antivol.....	3-7	Pare-brise.....	4-20	Huile moteur et cartouche du filtre à huile.....	7-11
Mise à l'arrêt du véhicule .....	3-8	Rétroviseurs .....	4-21	Liquide de refroidissement.....	7-14
Verrouillage de la serrure antivol.....	3-9	Combiné ressort-amortisseur.....	4-22	Remplacement de l'élément du filtre à air.....	7-16
Ouverture et fermeture de la selle ...	3-9	Béquille latérale.....	4-22	Réglage du régime de ralenti du moteur .....	7-17
Mode de stationnement .....	3-10	Coupe-circuit d'allumage.....	4-22	Contrôle de la garde de la poignée des gaz .....	7-17
<b>COMMANDES ET INSTRUMENTS</b> ...	4-1	Connecteur pour accessoire à courant continu .....	4-24	Jeu des soupapes.....	7-18
Témoins et témoins d'alerte .....	4-1	<b>POUR LA SÉCURITÉ – CONTRÔLES AVANT UTILISATION</b> .....	5-1	Pneus.....	7-18
Compteur de vitesse.....	4-2	<b>UTILISATION ET CONSEILS IMPORTANTES CONCERNANT LE PILOTAGE</b> .....	6-1	Roues coulées .....	7-20
Compte-tours .....	4-3	Démarrage du moteur .....	6-1		



# TABLE DES MATIÈRES

Réglage de la garde des leviers de frein avant et arrière .....	7-21	Remplacement d'une ampoule de clignotant avant .....	7-33
Réglage du câble de blocage du frein arrière.....	7-21	Ampoule de clignotant arrière .....	7-34
Contrôle du blocage du frein arrière.....	7-22	Remplacement de l'ampoule d'éclairage de la plaque d'immatriculation.....	7-34
Contrôle des plaquettes de frein avant et arrière .....	7-23	Diagnostic de pannes .....	7-35
Contrôle du niveau du liquide de frein .....	7-23	Schémas de diagnostic de pannes.....	7-36
Changement du liquide de frein ....	7-25	Mode d'urgence .....	7-38
Tension de la courroie de transmission.....	7-25	<b>SOIN ET REMISAGE DU SCOOTER.....</b>	8-1
Contrôle et lubrification des câbles.....	7-25	Remarque concernant les pièces de couleur mate.....	8-1
Contrôle et lubrification de la poignée et du câble des gaz .....	7-26	Soin.....	8-1
Lubrification des leviers de frein avant et arrière .....	7-26	Remisage.....	8-4
Contrôle et lubrification des béquilles centrale et latérale .....	7-27	<b>CARACTÉRISTIQUES .....</b>	9-1
Contrôle de la fourche .....	7-27	<b>RENSEIGNEMENTS COMPLÉMENTAIRES .....</b>	10-1
Contrôle de la direction .....	7-28	Numéros d'identification.....	10-1
Contrôle des roulements de roue.....	7-28	<b>INDEX .....</b>	11-1
Batterie .....	7-29		
Remplacement des fusibles .....	7-30		
Phares .....	7-32		
Veilleuse .....	7-32		
Feu arrière/stop .....	7-33		



# CONSIGNES DE SÉCURITÉ

1

FAU1026B

## Être un propriétaire responsable

L'utilisation adéquate et en toute sécurité du scooter incombe à son propriétaire.

Les scooters sont des véhicules mono-voies.

Leur sécurité dépend de techniques de conduite adéquates et des capacités du conducteur. Tout conducteur doit prendre connaissance des exigences suivantes avant de démarrer.

Le pilote doit :

- S'informer correctement auprès d'une source compétente sur tous les aspects de l'utilisation du scooter.
- Observer les avertissements et procéder aux entretiens préconisés dans ce Manuel du propriétaire.
- Suivre des cours afin d'apprendre à maîtriser les techniques de conduite sûres et correctes.
- Faire réviser le véhicule par un mécanicien compétent aux intervalles indiqués dans ce Manuel du propriétaire ou lorsque l'état de la mécanique l'exige.
- Ne jamais conduire un scooter sans avoir maîtrisé les techniques nécessaires. Il est recommandé de suivre

des cours de pilotage. Les débutants doivent être formés par un moniteur certifié. Contacter un concessionnaire scooter agréé pour vous informer des cours de pilotage les plus proches de chez vous.

## Conduite en toute sécurité

Effectuer les contrôles avant utilisation à chaque départ afin de s'assurer que le véhicule peut être conduit en toute sécurité. L'omission du contrôle ou de l'entretien corrects du véhicule augmente les risques d'accident ou d'endommagement. Se reporter à la liste des contrôles avant utilisation à la page 5-1.

- Ce scooter est conçu pour le transport du pilote et d'un passager.
- La plupart des accidents de circulation entre voitures et scooters sont dus au fait que les automobilistes ne voient pas les scooters. De nombreux accidents sont causés par un automobiliste n'ayant pas vu le scooter. Se faire bien voir semble donc permettre de réduire les risques de ce genre d'accident.

### Dès lors :

- Porter une combinaison de couleur vive.
- Être particulièrement prudent à l'ap-

proche des carrefours, car c'est aux carrefours que la plupart des accidents de deux-roues se produisent.

- Rouler dans le champ de visibilité des automobilistes. Éviter de rouler dans leur angle mort.
- Ne jamais entretenir un scooter sans connaissances préalables. Contacter un concessionnaire scooter agréé pour vous informer de la procédure d'entretien de base d'un scooter. Certains entretiens ne peuvent être effectués que par du personnel qualifié.
- De nombreux accidents sont dus au manque d'expérience du pilote. En effet, bon nombre de victimes d'accidents sont des pilotes n'ayant pas de permis.
- Ne pas rouler avant d'avoir acquis un permis de conduire et ne prêter son scooter qu'à des pilotes expérimentés.
- Connaître ses limites et ne pas se surestimer. Afin d'éviter un accident, se limiter à des manœuvres que l'on peut effectuer en toute confiance.
- S'exercer à des endroits où il n'y a pas de trafic tant que l'on ne s'est pas complètement familiarisé avec



le scooter et ses commandes.

- De nombreux accidents sont provoqués par des erreurs de conduite du pilote de scooter. Une erreur typique consiste à prendre un virage trop large en raison d'une vitesse excessive ou un virage trop court (véhicule pas assez incliné pour la vitesse).
- Toujours respecter les limites de vitesse et ne jamais rouler plus vite que ne le permet l'état de la route et le trafic.
- Toujours signaler clairement son intention de tourner ou de changer de bande de circulation. Rouler dans le champ de visibilité des automobilistes.
- La posture du pilote et celle du passager est importante pour le contrôle correct du véhicule.
- Pour conserver le contrôle de son scooter, il faut toujours tenir le guidon des deux mains et garder ses pieds sur les repose-pieds.
- Le passager doit toujours se tenir des deux mains, soit au pilote, soit à la poignée du passager ou à la poignée de manutention, si le modèle en est pourvu, et garder les deux pieds sur les repose-pieds du passager. Ne jamais prendre en charge

un passager qui ne puisse placer fermement ses deux pieds sur les repose-pieds.

- Ne jamais conduire après avoir absorbé de l'alcool, certains médicaments ou des drogues.
- Ce scooter est conçu pour l'utilisation sur route uniquement. Ce n'est pas un véhicule tout-terrain.

## Équipement

La plupart des accidents mortels en scooter résultent de blessures à la tête. Le port du casque est le seul moyen d'éviter ou de limiter les blessures à la tête.

- Toujours porter un casque homologué.
- Porter une visière ou des lunettes de protection. Si les yeux ne sont pas protégés, le vent risque de troubler la vue et de retarder la détection des obstacles.
- Porter des bottes, une veste, un pantalon et des gants solides pour se protéger des éraflures en cas de chute.
- Ne jamais porter des vêtements lâches, car ceux-ci pourraient s'accrocher aux leviers de commande ou même aux roues, ce qui risque d'être la cause d'un accident.
- Toujours porter des vêtements de pro-

tection qui couvrent les jambes, les chevilles et les pieds. Le moteur et le système d'échappement sont brûlants pendant ou après la conduite, et peuvent, dès lors, provoquer des brûlures.

- Les consignes ci-dessus s'adressent également au passager.

## Éviter un empoisonnement au monoxyde de carbone

Tous les gaz d'échappement de moteur contiennent du monoxyde de carbone, un gaz mortel. L'inhalation de monoxyde de carbone peut provoquer céphalées, étourdissements, somnolence, nausées, confusion mentale, et finalement la mort.

Le monoxyde de carbone est un gaz incolore, inodore et insipide qui peut être présent même lorsque l'on ne sent ou ne voit aucun gaz d'échappement. Des niveaux mortels de monoxyde de carbone peuvent s'accumuler rapidement et peuvent suffoquer rapidement une victime et l'empêcher de se sauver. De plus, des niveaux mortels de monoxyde de carbone peuvent persister pendant des heures, voire des jours dans des endroits peu ou pas ventilés. Si l'on ressent tout symptôme d'empoisonnement au monoxyde de carbone, il convient de quitter immédiatement l'endroit, de prendre l'air et de **CONSULTER UN MÉDECIN.**

# CONSIGNES DE SÉCURITÉ

1

- Ne pas faire tourner un moteur à l'intérieur d'un bâtiment. Même si l'on tente de faire évacuer les gaz d'échappement à l'aide de ventilateurs ou en ouvrant portes et fenêtres, le monoxyde de carbone peut atteindre rapidement des concentrations dangereuses.
- Ne pas faire tourner un moteur dans un endroit mal ventilé ou des endroits partiellement clos, comme les granges, garages ou abris d'auto.
- Ne pas faire tourner un moteur à un endroit à l'air libre d'où les gaz d'échappement pourraient être aspirés dans un bâtiment par des ouvertures comme portes ou fenêtres.

## Charge

L'ajout d'accessoires ou de bagages peut réduire la stabilité et la maniabilité du scooter si la répartition du poids est modifiée. Afin d'éviter tout risque d'accident, monter accessoires et bagages avec beaucoup de soin. Redoubler de prudence lors de la conduite d'un scooter chargé d'accessoires ou de bagages. Voici quelques directives à suivre concernant les accessoires et le chargement de ce scooter :

S'assurer que le poids total du pilote, du passager, des bagages et des accessoires ne dépasse pas la charge maximum. **La**

**conduite d'un véhicule surchargé peut être la cause d'un accident.**

### Charge maximale:

XP500 196 kg (432 lb)

XP500A 193 kg (425 lb)

Même lorsque cette limite de poids n'est pas dépassée, garder les points suivants à l'esprit :

- Les bagages et les accessoires doivent être fixés aussi bas et près du scooter que possible. Attacher soigneusement les bagages les plus lourds près du centre du scooter et répartir le poids également de chaque côté afin de ne pas le déséquilibrer.
- Un déplacement soudain du chargement peut créer un déséquilibre. S'assurer que les accessoires et les bagages sont correctement attachés avant de prendre la route. Contrôler fréquemment les fixations des accessoires et des bagages.
  - Régler correctement la suspension (pour les modèles à suspension réglable) en fonction de la charge et contrôler l'état et la pression de gonflage des pneus.
  - Ne jamais placer des objets lourds ou volumineux sur le guidon, la fourche ou le garde-boue avant.

Ces objets peuvent déstabiliser la direction et rendre le maniement plus difficile.

- **Ce véhicule n'est pas conçu pour tirer une remorque ni pour être accouplé à un side-car.**

## Accessoires Yamaha d'origine

Le choix d'accessoires pour son véhicule est une décision importante. Des accessoires Yamaha d'origine, disponibles uniquement chez les concessionnaires Yamaha, ont été conçus, testés et approuvés par Yamaha pour l'utilisation sur ce véhicule.

De nombreuses entreprises n'ayant aucun lien avec Yamaha produisent des pièces et accessoires, ou mettent à disposition d'autres modifications pour les véhicules Yamaha. Yamaha n'est pas en mesure de tester les produits disponibles sur le marché secondaire. Yamaha ne peut dès lors ni approuver ni recommander l'utilisation d'accessoires vendus par des tiers ou les modifications autres que celles recommandées spécialement par Yamaha, même si ces pièces sont vendues ou montées par un concessionnaire Yamaha.



## Pièces de rechange, accessoires et modifications issus du marché secondaire

Bien que des produits du marché secondaire puissent sembler être de concept et de qualité identiques aux accessoires Yamaha, il faut être conscient que certains de ces accessoires ou certaines de ces modifications ne sont pas appropriés en raison du danger potentiel qu'ils représentent pour soi-même et pour autrui. La mise en place de produits issus du marché secondaire ou l'exécution d'une autre modification du véhicule venant altérer le concept ou les caractéristiques du véhicule peut soumettre les occupants du véhicule ou des tiers à des risques accrus de blessures ou de mort. Le propriétaire est responsable des dommages découlant d'une modification du véhicule.

Respecter les conseils suivants lors du montage d'accessoires, ainsi que ceux donnés à la section "Charge".

- Ne jamais monter d'accessoires ou transporter de chargement qui pourraient nuire au bon fonctionnement du scooter. Examiner soigneusement les accessoires avant de les monter pour s'assurer qu'ils ne réduisent en rien la garde au sol, l'angle d'inclinaison dans les virages, le débattement limite de la suspension, la course de la direction

ou le fonctionnement des commandes. Vérifier aussi qu'ils ne cachent pas les feux et catadioptrés.

- Les accessoires montés sur le guidon ou autour de la fourche peuvent créer des déséquilibres dus à une mauvaise distribution du poids ou à des changements d'ordre aérodynamique. Si des accessoires sont montés sur le guidon ou autour de la fourche, ils doivent être aussi légers et compacts que possible.
- Des accessoires volumineux risquent de gravement réduire la stabilité du scooter en raison d'effets aérodynamiques. Le vent peut avoir tendance à soulever le scooter et les coups de vent latéraux peuvent le rendre instable. De tels accessoires peuvent également rendre le véhicule instable lors du croisement ou du dépassement de camions.
- Certains accessoires peuvent forcer le pilote à modifier sa position de conduite. Une position de conduite incorrecte réduit la liberté de mouvement du pilote et peut limiter son contrôle du véhicule. De tels accessoires sont donc déconseillés.
- La prudence est de rigueur lors de l'installation de tout accessoire élec-

trique supplémentaire. Si les accessoires excèdent la capacité de l'installation électrique du scooter, une défaillance pourrait se produire, ce qui risque de provoquer des problèmes d'éclairage ou une perte de puissance du moteur.

## Pneus et jantes issus du marché secondaire

Les pneus et les jantes livrés avec le scooter sont conçus pour les capacités de performance du véhicule et sont conçus de sorte à offrir la meilleure combinaison de maniabilité, de freinage et de confort. D'autres pneus, jantes, tailles et combinaisons peuvent ne pas être adéquats. Se reporter à la page 7-18 pour les caractéristiques des pneus et pour plus d'informations sur leur remplacement.

## Transport du scooter

Bien veiller à suivre les instructions suivantes avant de transporter le scooter dans un autre véhicule.

- Retirer tous les éléments lâches du scooter.
- Dans la remorque ou la caisse de chargement, diriger la roue avant droit devant et la caler dans un rail avec come d'arrimage.



# CONSIGNES DE SÉCURITÉ

1

- Arrimer le scooter à l'aide de sangles d'arrimage ou de sangles adéquates fixées à des éléments solides du scooter, tels que le cadre ou la bride de fourche (et non, par exemple, le guidon, qui comporte des éléments en caoutchouc, ou les clignotants, ou toute pièce pouvant se briser). Choisir judicieusement l'emplacement des sangles de sorte qu'elles ne frottent pas contre des surfaces peintes lors du transport.
- Les sangles doivent, dans la mesure du possible, quelque peu compresser la suspension afin de limiter le rebond lors du transport.

FAU57600

## Conseils supplémentaires relatifs à la sécurité routière

- S'assurer de signaler clairement son intention d'effectuer un virage.
- Le freinage peut être extrêmement difficile sur route mouillée. Éviter les freinages brusques qui risquent de faire déraiper le scooter. Pour ralentir sur une surface mouillée, actionner les freins lentement.
- Ralentir à l'approche d'un croisement ou d'un virage. Le virage effectué, accélérer lentement.
- Doubler les voitures en stationnement avec prudence. Un automobiliste inattentif pourrait brusquement ouvrir une portière.
- Les rails de chemin de fer ou de tramway, les plaques de fer des chantiers et les plaques d'égout deviennent extrêmement glissants lorsqu'ils sont mouillés. Ralentir et les franchir prudemment. Maintenir le scooter bien droit, car il pourrait glisser et se renverser.
- Le nettoyage du scooter risque de mouiller les plaquettes ou les garnitures de frein. Après avoir lavé le scooter, toujours contrôler les freins avant de prendre la route.

- Toujours porter un casque, des gants, un pantalon (serré aux chevilles afin qu'il ne flotte pas) ainsi qu'une veste de couleur vive.
- Ne pas charger trop de bagages sur le scooter. Un scooter surchargé est instable. Utiliser un lien solide pour fixer les bagages sur le porte-bagages (le cas échéant). Des bagages mal attachés réduisent la stabilité du scooter et constituent une source de distraction dangereuse. (Voir page 1-3.)

## Vue gauche

2

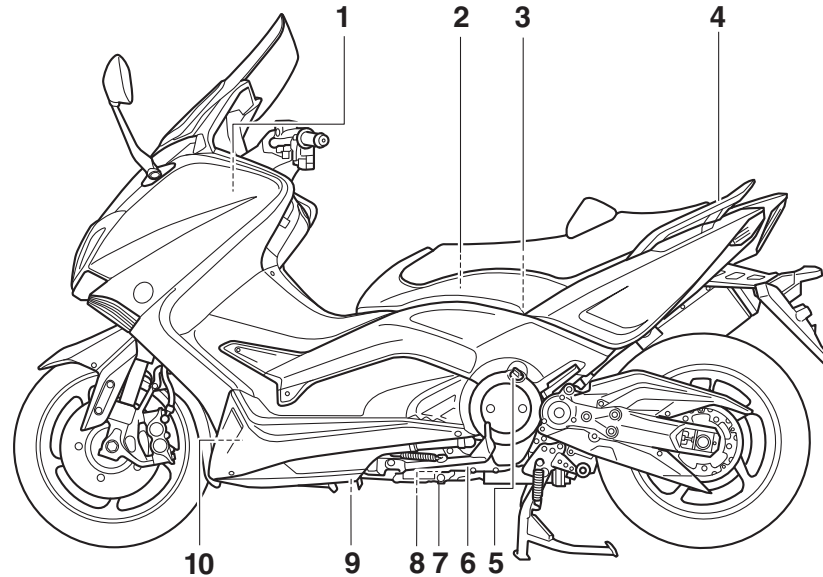

1. Batterie (page 7-29)
2. Accroche-casque (page 4-17)
3. Compartiment de rangement arrière (page 4-18)
4. Poignée de manutention (page 6-2)
5. Bouchon de remplissage de l'huile moteur (page 7-11)
6. Béquille latérale (page 4-22)
7. Vis de vidange d'huile moteur (page 7-11)
8. Hublot de contrôle du niveau d'huile moteur (page 7-11)
9. Cartouche de filtre à huile (page 7-11)
10. Hublot de contrôle du niveau de liquide de refroidissement (page 7-14)

# DESCRIPTION

FAU10421

## Vue droite

2

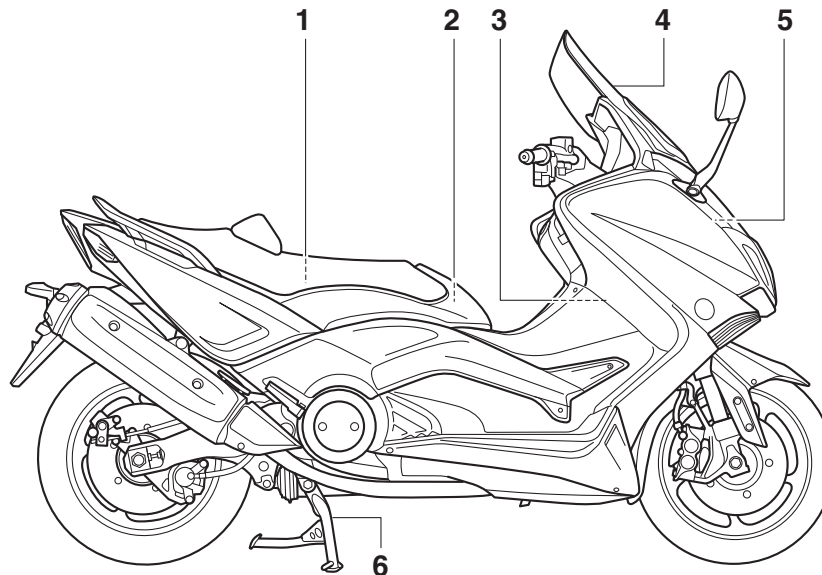

1. Trousse de réparation (page 7-2)
2. Bouchon du réservoir de carburant (page 4-14)
3. Élément du filtre à air (page 7-16)
4. Pare-brise (page 4-20)
5. Fusibles (page 7-30)
6. Béquille centrale (page 7-27)



## Commandes et instruments

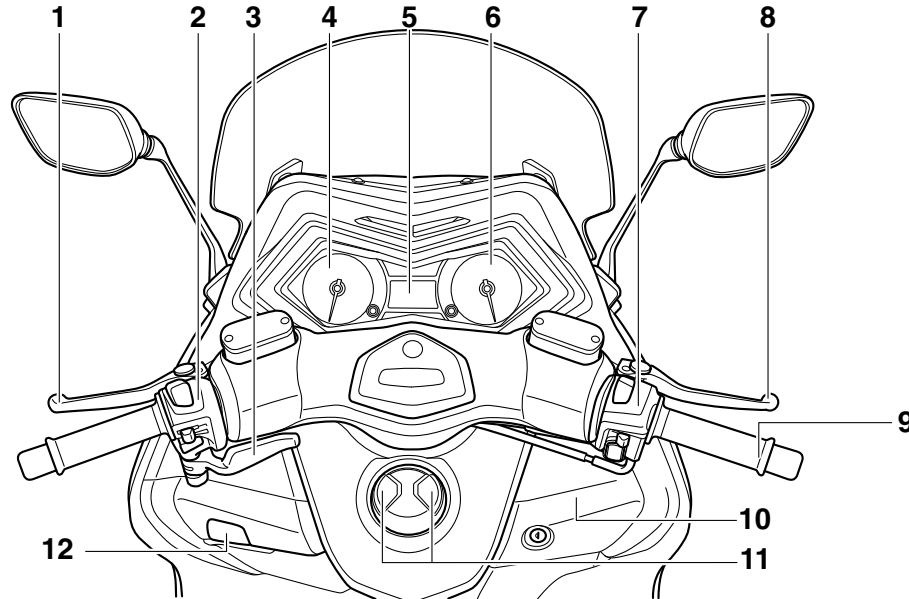

1. Levier de frein arrière (page 4-12)
2. Combiné de contacteurs gauche (page 4-10)
3. Levier de blocage de frein arrière (page 4-12)
4. Compteur de vitesse (page 4-2)
5. Écran multifonction (page 4-3)
6. Compteur-tours (page 4-3)
7. Combiné de contacteurs droit (page 4-10)
8. Levier de frein avant (page 4-11)

9. Poignée des gaz (page 7-17)
10. Compartiment de rangement avant (page 4-18)
11. Contacteurs du système de clé intelligente (page 3-1)
12. Connecteur pour accessoires à courant continu (page 4-24)

# SYSTÈME DE CLÉ INTELLIGENTE

FAU61663

## Système de clé intelligente

Le système de clé intelligente permet au véhicule de démarrer sans avoir recours à une clé mécanique.

FWA14704

3

### ⚠ AVERTISSEMENT

- Tenir les stimulateurs cardiaques implantés ou les défibrillateurs cardiaques, ainsi que tout autre dispositif médical électrique, éloignés de l'antenne montée sur le véhicule (voir illustration).
- Les ondes radioélectriques émises par l'antenne peuvent altérer le fonctionnement de ces appareils s'ils sont à proximité.
- Si vous portez un dispositif médical électrique, consultez un médecin ou le fabricant du dispositif avant d'utiliser ce véhicule.

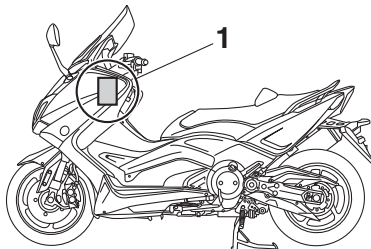

1. Antenne installée sur le véhicule

Outre l'antenne installée sur le véhicule, le système de clé intelligente comprend la clé intelligente, le témoin du système de clé intelligente, le contacteur "ON/⊕", et les contacteurs "OFF/LOCK" et "SEAT OPEN/P<".

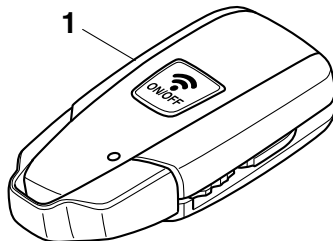

1. Clé intelligente

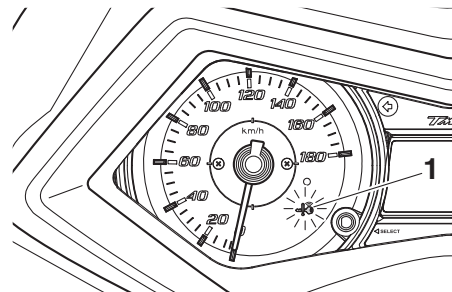

1. Témoin du système de clé intelligente "⊕"

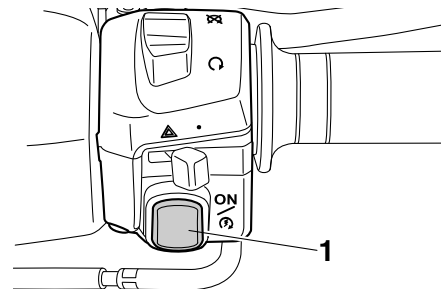

1. Contacteur "ON/⊕"

# SYSTÈME DE CLÉ INTELLIGENTE

FAU61582

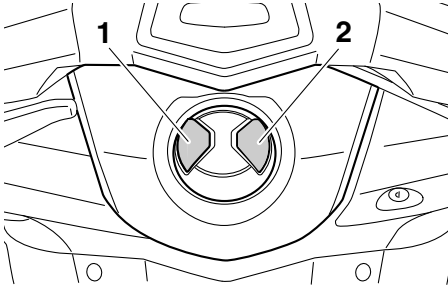

1. Contacteur "SEAT OPEN/PC"
2. Contacteur "OFF/LOCK"

FCA15763

## ATTENTION

Le système de clé intelligente utilise des ondes radioélectriques faibles. Ce système peut ne pas fonctionner dans les situations suivantes.

- La clé intelligente est placée à un endroit exposé à des ondes radioélectriques fortes ou à d'autres bruits électromagnétiques.
- Il y a à proximité des installations qui émettent de fortes ondes radioélectriques (tours TV ou radio, usines électriques, stations d'émission, aéroports, etc.)
- Vous portez ou utilisez des dispositifs de communication tels que radios ou téléphones portables à

proximité immédiate de la clé intelligente

- La clé intelligente est en contact avec ou est recouverte par un objet métallique
- D'autres véhicules équipés d'une clé intelligente se trouvent à proximité

Dans ces cas, déplacez la clé intelligente à un autre endroit et essayez à nouveau de l'utiliser. Si elle ne fonctionne toujours pas, utilisez la clé mécanique pour effectuer l'opération en mode d'urgence (voir page 7-38).

## Plage de fonctionnement du système de clé intelligente

La plage de fonctionnement du système de clé intelligente se situe à environ 80 cm (31.5 in) du centre du guidon.

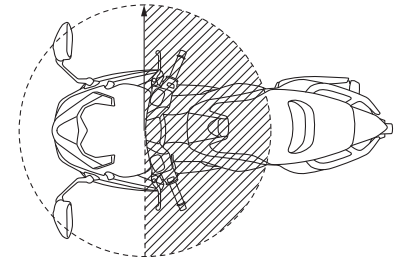
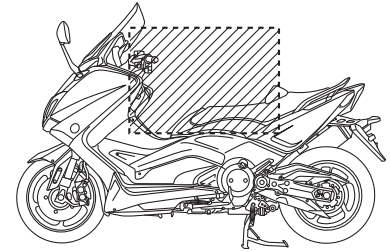

## N.B.

- Le système de clé intelligente utilisant des ondes radio faibles, sa plage de fonctionnement peut être affectée par

le milieu environnant.

- Si la pile du système de clé intelligente est déchargée, la clé intelligente peut ne pas fonctionner ou sa plage de fonctionnement peut se réduire considérablement.
- Si la clé intelligente est désactivée, le véhicule ne la reconnaît pas même si elle se trouve dans sa plage de fonctionnement.
- Si le contacteur “ON/☞”, le contacteur “OFF/LOCK” ou le contacteur “SEAT OPEN/p” est enfoncé à plusieurs reprises lorsque la clé intelligente se trouve en dehors de sa plage ou en l’absence de communication avec le véhicule, tous les contacteurs sont provisoirement désactivés.
- Si la clé intelligente est placée dans le compartiment de rangement avant ou arrière, la communication entre cette dernière et le véhicule peut être bloquée. Si la clé intelligente se trouve à l’intérieur du coffre arrière alors que celui-ci est verrouillé, son système peut se désactiver. Le pilote du véhicule doit toujours garder la clé intelligente avec lui.
- Lorsque le véhicule reste sans surveillance, le pilote doit veiller à actionner la serrure antivol et à conserver la

clé intelligente avec lui. Il est recommandé de désactiver la clé intelligente.

FAU61643

## Maniement de la clé intelligente et de la clé mécanique

FWA17952

### AVERTISSEMENT

- **Vous devez porter la clé intelligente sur vous. Ne la rangez pas dans le véhicule.**
- **Lorsque la clé intelligente est à portée opérationnelle, faites très attention, car d’autres personnes qui ne portent pas la clé intelligente peuvent faire démarrer le véhicule et l’utiliser.**

Une seule clé intelligente (avec une clé mécanique intégrée) et une seule clé mécanique de rechange (avec une fiche d’identification) sont fournies avec le véhicule. Conserver la clé mécanique de rechange et la fiche séparément de la clé intelligente. Si la clé intelligente est perdue ou endommagée, ou si sa pile est déchargée, la clé mécanique sert de clé de secours. Il est alors possible d’ouvrir la selle, de saisir manuellement le numéro d’identification du système de clé intelligente et de démarrer le véhicule. (Voir page 7-38.) Nous recommandons de **noter le numéro d’identification en cas d’urgence.**

# SYSTÈME DE CLÉ INTELLIGENTE

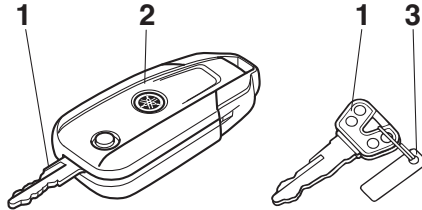

1. Clé mécanique
2. Clé intelligente
3. Fiche du numéro d'identification

Si la clé intelligente et la fiche d'identification de la clé mécanique sont perdues ou endommagées, et s'il n'existe aucune trace du numéro d'identification, l'intégralité du système de clé intelligente devra être remplacée.

## N.B.

Le numéro d'identification figure également à l'intérieur de la clé intelligente.

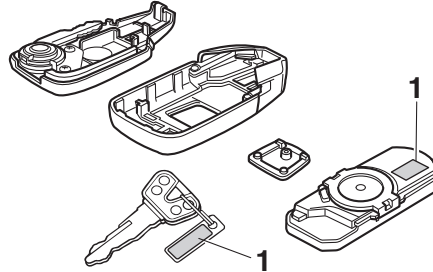

1. Numéro d'identification

## ATTENTION

La clé intelligente est dotée de composants électroniques de précision. Respecter les précautions suivantes afin d'éviter tout dysfonctionnement ou endommagement.

- Ne pas mettre la clé intelligente dans le compartiment de rangement. Sinon, elle pourrait être endommagée en raison des vibrations de la route ou de la chaleur excessive.
- Ne pas faire tomber, plier ou soumettre la clé intelligente à des impacts violents.
- Ne pas immerger la clé intelligente dans l'eau ou dans d'autres liquides.

- Ne pas placer d'objets lourds sur la clé intelligente ou ne pas l'exposer à des conditions extrêmes.
- Ne pas laisser la clé intelligente dans un endroit exposé à la lumière directe du soleil, à des températures élevées ou à un fort taux d'humidité.
- Ne pas écraser ou essayer de modifier la clé intelligente.
- Éloigner la clé intelligente des champs magnétiques de forte intensité et des objets magnétiques tels que les porte-clés, les téléviseurs et les ordinateurs.
- Éloigner la clé intelligente de tout matériel médical électrique.
- Ne pas mettre la clé intelligente en contact avec des huiles, des produits de polissage, du carburant ou de tout autre produit chimique agressif sous peine de décolorer ou de fissurer le corps de la clé intelligente.

## N.B.

- L'autonomie de la clé intelligente est d'environ deux ans, mais elle peut varier en fonction des conditions d'utilisation.
- Il se peut que la pile de la clé intelli-

# SYSTÈME DE CLÉ INTELLIGENTE

gente se décharge même si elle est éloignée du véhicule et qu'elle n'est pas en cours d'utilisation.

- Si la clé intelligente reçoit en permanence des ondes radio, sa pile va se décharger plus rapidement. (Par exemple, si elle se trouve à proximité d'appareils électriques, tels qu'un téléviseur, une radio ou un ordinateur.)

Remplacer la pile de la clé intelligente lorsque le témoin de son système clignote environ 20 secondes au démarrage du véhicule ou lorsque son témoin ne s'allume pas au moment où le contacteur "ON/OFF" est actionné. (Voir page 3-6.) Une fois la pile de la clé intelligente remplacée, si son système ne fonctionne toujours pas, faire contrôler le véhicule par un concessionnaire Yamaha.

## N.B.

Il est possible d'enregistrer six clés intelligentes maximum pour le même véhicule. Contacter un concessionnaire Yamaha pour connaître cette information concernant les clés intelligentes de rechange.

## Clé intelligente

FAU61673

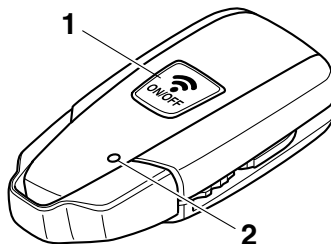

1. Contacteur "ON/OFF"
2. Témoin de clé intelligente

Si la clé intelligente est activée et se situe dans sa plage de fonctionnement, son système permet de démarrer le véhicule sans insérer de clé mécanique.

## Activation ou désactivation de la clé intelligente

Pour activer ou désactiver la clé intelligente, maintenir le contacteur "ON/OFF" enfoncé pendant environ une seconde. Si la clé intelligente est désactivée, le véhicule ne peut pas démarrer même si la clé intelligente se trouve dans la plage de fonctionnement du véhicule. Activer la clé intelligente et la placer dans sa plage de fonctionnement afin de démarrer le véhicule. (Voir page 3-2.)

## N.B.

Pour économiser la pile, la clé intelligente s'éteint automatiquement une semaine après la dernière utilisation du véhicule. Activer la clé intelligente avant d'utiliser de nouveau le véhicule.

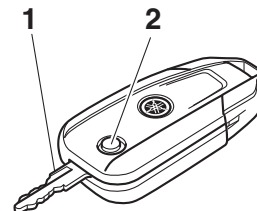

1. Clé mécanique
2. Bouton de déverrouillage

## Utilisation de la clé mécanique

Appuyer sur le bouton de déverrouillage sur le corps de la clé intelligente pour déployer la clé mécanique. Une fois son utilisation terminée, la replier.

## N.B.

La clé mécanique est utilisée pour le bouchon du réservoir de carburant, le compartiment de rangement avant et la serrure de

la selle. (Voir pages 4-14, 4-18 et 7-38.)

FAU61603

## Remplacement de la pile de la clé intelligente

Remplacer la pile dans les situations suivantes.

- Le témoin du système de clé intelligente clignote pendant environ 20 secondes lors du démarrage du véhicule.
- Si le témoin de la clé intelligente ne clignote pas lorsque le contacteur "ON/OFF" est actionné.

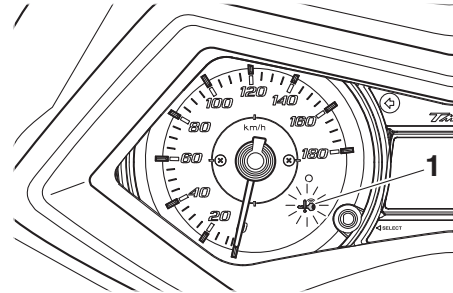

1. Témoin du système de clé intelligente  
"☞"

FWA14724

## AVERTISSEMENT

- L'ingestion de la pile ou de d'autres pièces amovibles peut engendrer des blessures. Garder ces pièces hors de portée des enfants.

- Ne pas exposer la pile à la lumière directe du soleil ou à d'autres sources de chaleur.

FCA15784

## ATTENTION

- Un chiffon est recommandé lors de l'ouverture du boîtier de la clé intelligente à l'aide d'un tournevis. Un contact direct avec des objets durs peut endommager ou griffer la clé intelligente.
- Prendre des précautions pour éviter d'endommager le joint d'étanchéité ou de le contaminer par de la saleté.
- Ne pas toucher les bornes et les circuits internes, sous peine de provoquer un dysfonctionnement.
- Ne pas forcer lors du remplacement de la pile de la clé intelligente.
- S'assurer que la pile est installée correctement. Vérifier le sens du côté positif/"+" de la pile.

## Remplacement de la pile de la clé intelligente

1. Ouvrir le boîtier de la clé intelligente comme illustré.

# SYSTÈME DE CLÉ INTELLIGENTE

FAU61633

3

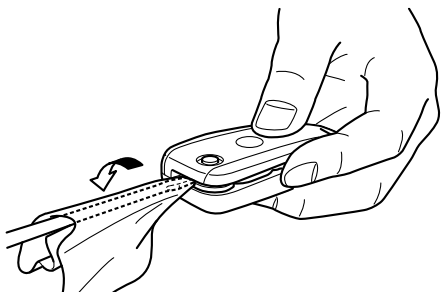

2. Déposer la plaque de contacteur et le bloc de commande du boîtier de la clé intelligente.

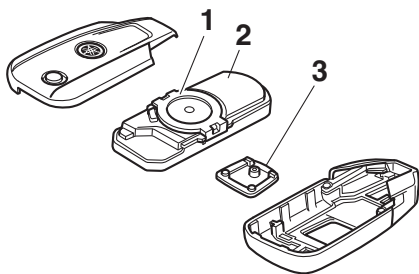

1. Couvercle de batterie
2. Bloc de contrôle
3. Plaque de contacteur

3. Déposer le cache de la pile.
4. Déposer la pile.

## N.B. \_\_\_\_\_

Mise au rebut de la pile déposée conformément à la réglementation locale en vigueur.

5. Mettre en place la pile neuve, comme illustré. Noter la polarité de la pile.

**Pile spécifiée :**  
CR2025

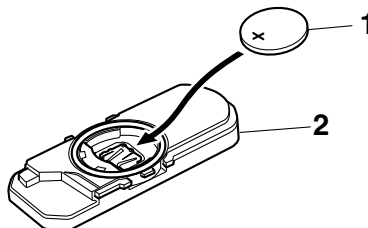

1. Batterie
2. Bloc de contrôle
6. Remettre le cache de la pile en place.
7. Reposer la plaque de contacteur et le bloc de commande dans le boîtier de la clé intelligente.
8. Clipser délicatement le boîtier de la clé intelligente pour le fermer.

## Démarrage du véhicule et déverrouillage de la serrure antivol

1. La clé intelligente activée et se trouvant dans sa plage de fonctionnement, appuyer sur le contacteur "ON/⊗" pendant une seconde.

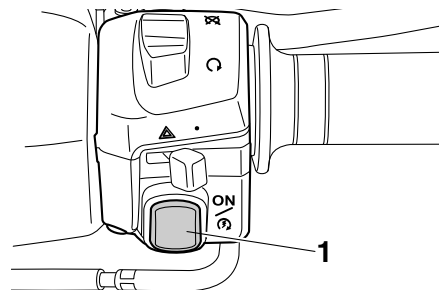

1. Contacteur "ON/⊗"
2. Une fois la clé intelligente authentifiée, le signal sonore retentit deux fois, le témoin du système de clé intelligente s'allume momentanément et la serrure antivol (le cas échéant) se déverrouille automatiquement.

## N.B. \_\_\_\_\_

- Le témoin du système de clé intelligente clignote si la serrure antivol ne parvient pas à se déverrouiller auto-



matiquement par elle-même. Essayer de déplacer légèrement le guidon vers la gauche ou vers la droite, puis appuyer sur le contacteur "ON/⊗".

- Si la serrure antivol reste verrouillée, le témoin du système de clé intelligente clignote 16 fois et l'opération de déverrouillage s'arrête à mi-chemin. Déplacer légèrement le guidon vers la gauche ou vers la droite pour permettre à la serrure antivol de se déverrouiller, puis appuyer de nouveau sur le contacteur "ON/⊗".

FCA15825

## ATTENTION

**Si la serrure antivol n'est pas déverrouillée et que le témoin du système de clé intelligente clignote, faire contrôler le système de clé intelligente par un concessionnaire Yamaha.**

3. Le véhicule démarre dès que la serrure antivol est complètement déverrouillée. Le témoin du système de clé intelligente s'éteint et l'écran du compteur multifonctions s'allume.
4. Le moteur peut désormais être mis en marche. (Voir page 6-1.)

FAU61693

## Mise à l'arrêt du véhicule

Pour éteindre le véhicule (et arrêter le moteur le cas échéant), appuyer sur le contacteur "OFF/LOCK", la clé intelligente étant activée et se trouvant dans sa plage de fonctionnement.

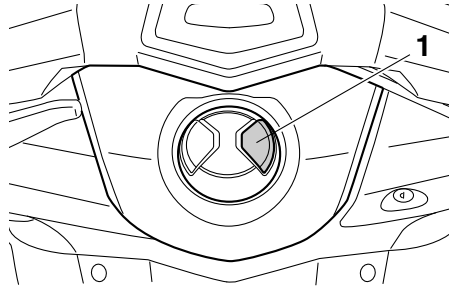

1. Contacteur "OFF/LOCK"

Une fois la clé intelligente authentifiée, le signal sonore retentit une fois pour confirmer que le véhicule a bien été éteint.

Si la clé intelligente ne se trouve pas dans sa plage de fonctionnement ou ne parvient pas à établir de communication avec le véhicule lorsque le contacteur "OFF/LOCK" est actionné, le véhicule ne s'éteint pas et le signal sonore retentit pendant trois secondes (le témoin du système de clé intelligente clignote également) pour avertir que la mise à l'arrêt du véhicule a échoué. Véri-

fier l'état de la clé intelligente ainsi que l'endroit où elle se trouve, et essayer de nouveau d'éteindre le véhicule.

## N.B.

- Le pilote doit éteindre le véhicule manuellement.
- Le véhicule ne s'éteint pas automatiquement même si la clé intelligente est déplacée hors de la plage de fonctionnement de son système.
- Il est impossible d'éteindre le véhicule via le contacteur "OFF/LOCK" lorsque celui-ci est en mouvement. Veiller à arrêter le véhicule dans un endroit sûr pour l'éteindre.
- Sans la clé intelligente, il est possible d'éteindre le véhicule en appuyant de nouveau sur le contacteur "OFF/LOCK" alors que le témoin du système de clé intelligente clignote.
- Voir page 7-38 pour plus d'informations sur le mode d'urgence et sur la procédure de démarrage du véhicule sans utiliser la clé intelligente.

# SYSTÈME DE CLÉ INTELLIGENTE

FAU61612

## Verrouillage de la serrure antivol

Après avoir garé le véhicule dans un endroit sûr, l'éteindre. Tourner complètement le guidon vers la gauche et appuyer sur le contacteur "OFF/LOCK" pendant au moins une seconde.

3

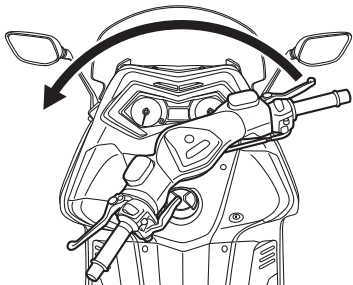

## N.B.

- Si la fonction de serrure antivol se verrouille correctement, le signal sonore retentit une fois.
- Dans le cas contraire, le signal sonore retentit pendant trois secondes et le témoin du système de clé intelligente clignote. Tourner encore une fois le guidon complètement vers la gauche et appuyer de nouveau sur le contacteur "OFF/LOCK" pendant une seconde.

FWA14742

## AVERTISSEMENT

**Ne pas utiliser la serrure antivol lorsque le véhicule est en mouvement.**

FAU61683

## Ouverture et fermeture de la selle

### Ouverture de la selle

1. Dresser le véhicule sur sa béquille centrale.
2. La clé intelligente activée et se trouvant dans sa plage de fonctionnement, appuyer sur le contacteur "SEAT OPEN/p<math>\leq</math>".

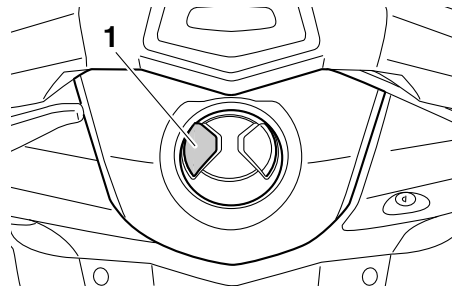

1. Contacteur "SEAT OPEN/p<math>\leq</math>"

3. La serrure de la selle se déverrouille une fois la clé intelligente authentifiée.
4. Relever la selle afin de l'ouvrir.

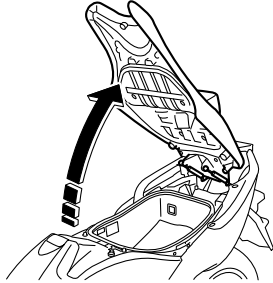

FWA17941

## **AVERTISSEMENT**

**Ne pas appuyer sur le contacteur “SEAT OPEN/  $p_{\leq}$ ” pendant que le véhicule est en mouvement.**

### **Fermeture de la selle**

Rabattre la selle, puis appuyer sur celle-ci afin de la refermer correctement.

### **N.B.**

- S'assurer que la selle est fermée correctement avant de démarrer.
- En cas d'urgence, il est possible d'ouvrir la selle à l'aide d'une clé mécanique. (Voir page 7-38.)

FAU61593

### **Mode de stationnement**

La serrure antivol est verrouillée, et les feux de détresse et les clignotants peuvent être allumés, mais tous les autres circuits électriques sont coupés.

enfoncé. Une fois la clé intelligente authentifiée, le signal sonore retentit une fois, le mode de stationnement est annulé, et le témoin du système de clé intelligente s'éteint.

### **Passage en mode de stationnement**

1. Bloquer la direction. (Voir page 3-9.)
2. Maintenir le contacteur “SEAT OPEN/  $p_{\leq}$ ” enfoncé pendant au moins une seconde.
3. Une fois la clé intelligente authentifiée, le signal sonore retentit deux fois, le système de clé intelligente passe en mode de stationnement et le témoin du système de clé intelligente s'allume.

### **N.B.**

Il est impossible d'ouvrir la selle en mode de stationnement.

FCA21990

## **ATTENTION**

**Ne pas laisser les feux de détresse trop longtemps allumés, car la batterie pourrait se décharger.**

### **Annulation du mode de stationnement**

Maintenir le contacteur “SEAT OPEN/  $p_{\leq}$ ”

FAU49397

## Témoins et témoins d'alerte

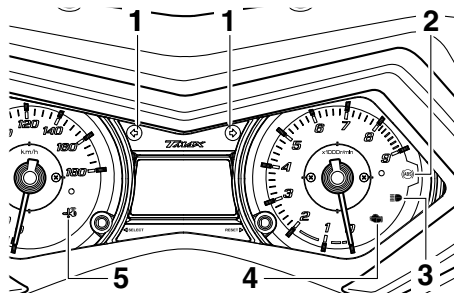

1. Témoin des clignotants “↵” et “↶”
2. Témoin d’alerte du système antiblocage des roues (ABS) “(S)” (pour modèle à ABS)
3. Témoin de feu de route “☰”
4. Témoin d’alerte de panne moteur “⚠️”
5. Témoin du système de clé intelligente “🔑”

FAU64080

## Témoins des clignotants “↵” et “↶”

Quand le contacteur des clignotants est poussé vers la gauche ou vers la droite, le témoin correspondant clignote.

## N.B. \_\_\_\_\_

Les deux témoins clignotent lorsque le contacteur des feux de détresse est utilisé. (Voir page 4-11.)

FAU11081

## Témoin de feu de route “☰”

Ce témoin s’allume lorsque la position feu de route du phare est sélectionnée.

FAU63521

## Témoin d’alerte de panne moteur “⚠️”

Ce témoin d’alerte s’allume lorsqu’un problème est détecté au niveau du circuit électrique contrôlant le moteur. Dans ce cas, il convient de faire vérifier le système embarqué de diagnostic de pannes par un concessionnaire Yamaha.

Il est possible de contrôler le circuit électrique du témoin d’alerte en démarrant le véhicule. Le témoin d’alerte devrait s’allumer pendant quelques secondes, puis s’éteindre.

Si le témoin d’alerte ne s’allume pas au démarrage du véhicule ou s’il ne s’éteint pas par la suite, faire contrôler le circuit électrique par un concessionnaire Yamaha.

## N.B. \_\_\_\_\_

Ce témoin d’alerte s’allume au démarrage du véhicule et lorsque le contacteur “ON/☰” est actionné, mais cela n’indique pas une défaillance.

FAU63532

## Témoin d’alerte du système ABS “(S)” (pour les modèles équipés d’ABS)

En mode de fonctionnement normal, le témoin d’alerte du système ABS s’allume au démarrage du véhicule et s’éteint lorsque la vitesse atteint ou dépasse 10 km/h (6 mi/h).

Si le témoin d’alerte du système ABS :

- ne s’allume pas au démarrage du véhicule
- s’allume ou clignote pendant la conduite
- ne s’éteint pas lorsque la vitesse atteint ou dépasse 10 km/h (6 mi/h)

Il est possible que le système ABS ne fonctionne pas correctement. Dans les circonstances ci-dessus, faire contrôler le système par un concessionnaire Yamaha dès que possible. (Les explications au sujet du système ABS se trouvent à la page 4-13.)

FWA16041

## ⚠️ AVERTISSEMENT

Si le témoin d’alerte du système ABS ne s’éteint pas lorsque la vitesse atteint ou dépasse 10 km/h (6 mi/h) ou si le témoin d’avertissement s’allume ou clignote pendant la conduite, le freinage se fait de façon conventionnelle. Dans les circonstances ci-dessus ou si le témoin d’alerte ne s’allume pas du tout, faire preuve de prudence pour éviter que les

roues ne se bloquent lors d'un freinage d'urgence. Faire contrôler le système de freinage et les circuits électriques par un concessionnaire Yamaha dès que possible.

## N.B. \_\_\_\_\_

- Si le contacteur du démarreur est enfoncé pendant que le moteur tourne, le témoin d'alerte du système ABS s'allume mais il ne s'agit pas d'un dysfonctionnement.
- Le témoin d'alerte du système ABS risque de s'allumer en cas d'accélération du moteur alors que le scooter se trouve sur sa béquille centrale. Il ne s'agit pas dans ce cas d'une anomalie.

FAU61652

## Témoin du système de clé intelligente

“”

Ce témoin indique l'état du système de clé intelligente. Lorsque le système de clé intelligente fonctionne normalement, ce témoin s'éteint. Si une erreur se produit au niveau du système de clé intelligente, le témoin clignote. Le témoin clignote également lorsque la communication entre le véhicule et la clé intelligente est établie et lorsque certaines opérations du système de clé intelligente sont exécutées. (Voir page 3-1.)

## N.B. \_\_\_\_\_

Si le contacteur du démarreur est actionné, le témoin s'allume pendant environ une seconde, puis s'éteint. Si le témoin ne s'allume pas ou ne s'éteint pas normalement, faire contrôler le véhicule par un concessionnaire Yamaha.

## Compteur de vitesse

FAU63541

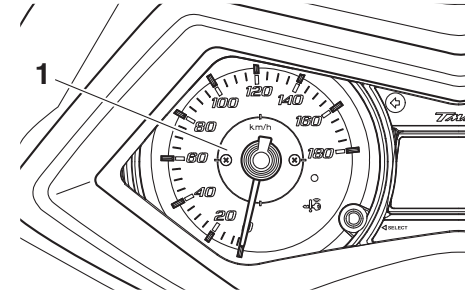

1. Compteur de vitesse

Le compteur de vitesse affiche la vitesse de conduite.

Lors du démarrage du véhicule, l'aiguille du compteur de vitesse balaie une fois le cadran, puis retourne à zéro en guise de test du circuit électrique.

# COMMANDES ET INSTRUMENTS

## Compte-tours

FAU63551

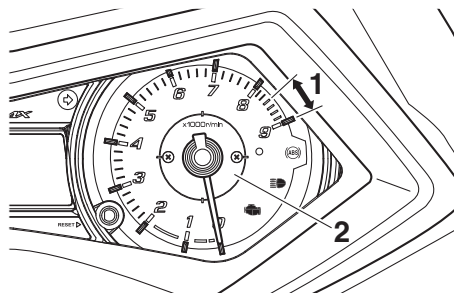

1. Zone rouge du compte-tours
2. Compte-tours

Le compte-tours électrique permet de contrôler la vitesse de rotation du moteur et de maintenir celle-ci dans la plage de puissance idéale.

Lors du démarrage du véhicule, l'aiguille du compte-tours balaie une fois le cadran (tr/mn), puis retourne à zéro en guise de test du circuit électrique.

### ATTENTION

**Ne jamais faire fonctionner le moteur dans la zone rouge du compte-tours.  
Zone rouge : 8250 tr/mn et au-delà**

FCA10032

## Écran multifonction

FAU63562

FWA12313

### AVERTISSEMENT

Veiller à effectuer tout réglage de l'écran multifonction alors que le véhicule est à l'arrêt. Un réglage effectué pendant la conduite risque de distraire et augmente ainsi les risques d'accidents.

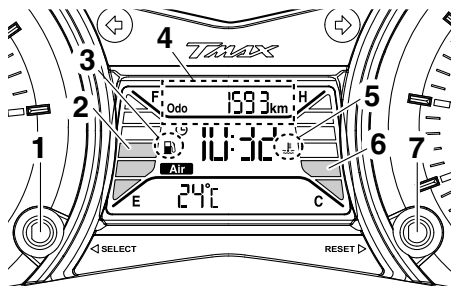

1. Bouton "SELECT"
2. Jauge de carburant
3. Indicateur d'alerte du niveau de carburant "AIR"
4. Compteur kilométrique
5. Indicateur d'alerte de température du liquide de refroidissement "⊘"
6. Afficheur de la température du liquide de refroidissement
7. Bouton "RESET"

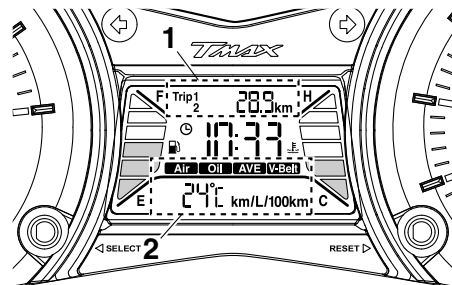

1. Totalisateur journalier/totalisateur de la réserve
2. Température atmosphérique/consommation moyenne de carburant/consommation instantanée de carburant

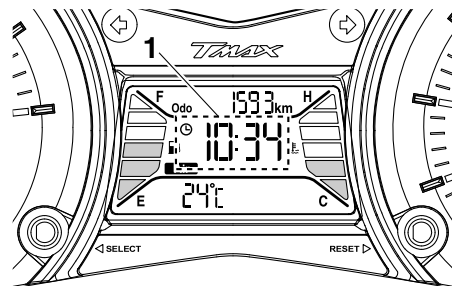

1. Montre

L'écran multifonction affiche les éléments suivants :

- un afficheur du niveau de carburant

# COMMANDES ET INSTRUMENTS

- un afficheur de la température du liquide de refroidissement
- un compteur kilométrique
- deux totalisateurs journaliers (affichant la distance parcourue depuis leur dernière remise à zéro)
- un totalisateur de la réserve (affichant la distance parcourue depuis que le niveau de carburant est descendu à environ 3.0 L (0.79 US gal, 0.66 Imp.gal))
- un dispositif embarqué de diagnostic de pannes
- une montre
- un afficheur de la température atmosphérique
- un afficheur de la consommation de carburant (fonctions de consommation instantanée et moyenne)
- un compteur de changement d'huile (affichant la distance parcourue depuis le dernier changement d'huile)
- un compteur de remplacement de la courroie trapézoïdale (affichant la distance parcourue depuis le dernier remplacement de la courroie)

## N.B.

- Veiller à démarrer le véhicule avant d'utiliser les boutons "SELECT" et "RESET".
- Lors du démarrage du véhicule, tous les segments de l'écran multifonction

s'affichent progressivement l'un après l'autre, puis s'éteignent en guise de test des circuits électriques.

### Montre

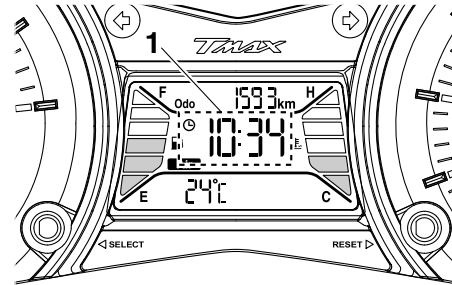

1. Montre

### Réglage de la montre :

1. Appuyer simultanément sur les boutons "SELECT" et "RESET" pendant au moins deux secondes.
2. Une fois que l'affichage des heures clignote, régler les heures en appuyant sur le bouton de remise à zéro "RESET".
3. Appuyer sur le bouton de sélection "SELECT". L'affichage des minutes se met à clignoter.
4. Régler les minutes en appuyant sur le bouton de remise à zéro "RESET".

5. Appuyer sur le bouton de sélection "SELECT", puis le relâcher pour que la montre se mette en marche.

### Modes compteur kilométrique et totalisateur journalier

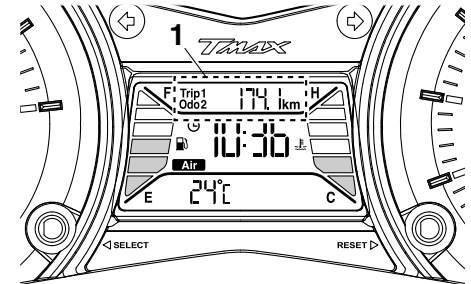

1. Compteur kilométrique/totalisateurs journaliers/totalisateur de la réserve

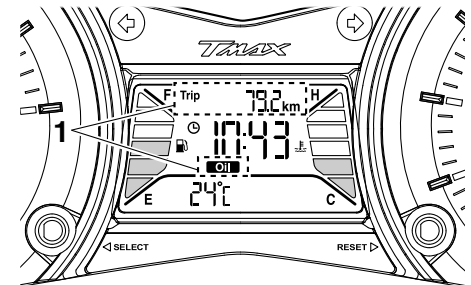

1. Compteur de changement d'huile

# COMMANDES ET INSTRUMENTS

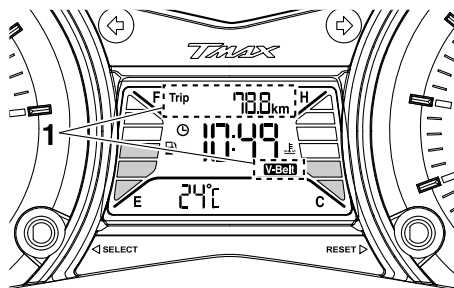

1. Compteur de remplacement de la courroie trapézoïdale

Appuyer sur le bouton de sélection “SELECT” pour modifier l’affichage des modes compteur kilométrique et totalisateur journalier dans l’ordre suivant :

Odo → Trip 1 → Trip 2 → V-Belt Trip → Oil Trip → Odo

Lorsqu’il reste à peu près 3.0 L (0.79 US gal, 0.66 Imp.gal) de carburant dans le réservoir, l’écran passe automatiquement en mode d’affichage de la réserve “Trip F” et affiche la distance parcourue à partir de cet instant. Dans ce cas, l’affichage des compteurs (compteur kilométrique et totalisateurs journaliers) se modifie comme suit à la pression sur le bouton de sélection “SELECT” :

Odo → Trip 1 → Trip 2 → Trip F → V-Belt Trip → Oil Trip → Odo

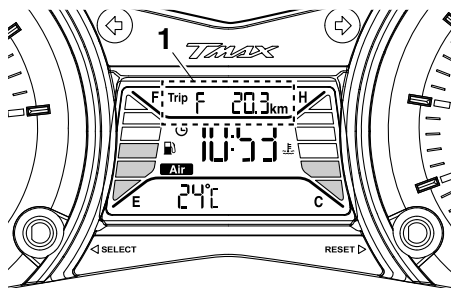

1. Totalisateur de la réserve

Pour remettre un totalisateur à zéro, le sélectionner en appuyant sur le bouton de réglage gauche jusqu’à ce que “Trip F”, “Trip 1” ou “Trip 2” s’affiche. Alors que “Trip F”, “Trip 1” ou “Trip 2” s’affiche, appuyer sur le bouton “SELECT” pendant au moins une seconde. Si, une fois le plein de carburant effectué, la remise à zéro du totalisateur de la réserve n’est pas effectuée manuellement, elle s’effectue automatiquement, et l’affichage retourne au mode affiché précédemment après que le véhicule a parcouru une distance d’environ 5 km (3 mi).

## N.B.

Il est impossible de revenir à “Trip F” après la remise à zéro du totalisateur journalier de la réserve de carburant.

## Afficheur du niveau de carburant

L’afficheur du niveau de carburant indique la quantité de carburant qui se trouve dans le réservoir de carburant. Les segments de l’afficheur du niveau de carburant s’éteignent dans la direction de “E” (vide) au fur et à mesure que le niveau diminue. Lorsque le niveau de carburant est bas et que seul le segment à proximité du “E” reste affiché, l’indicateur d’alerte du niveau de carburant, “F”, “E” et ce segment se mettent à clignoter. Refaire le plein dès que possible.

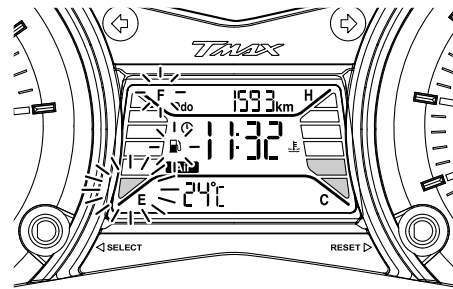

## Afficheur de la température du liquide de refroidissement

Cet afficheur indique la température du liquide de refroidissement. La température du liquide de refroidissement varie en fonction des températures atmosphériques et de la charge du moteur. Si le segment supérieur, “H”, “C” et l’indicateur d’alerte de la



température du liquide de refroidissement clignotent, arrêter le véhicule et laisser refroidir le moteur. (Voir page 7-37.)

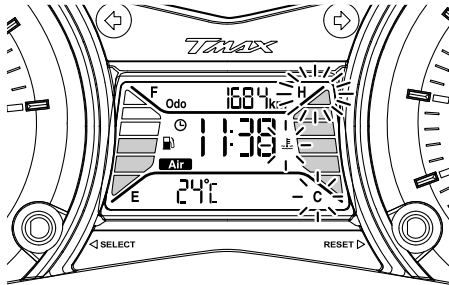

FCA10022

## ATTENTION

**Ne pas faire tourner le moteur lorsque celui-ci surchauffe.**

## Indicateur de changement d'huile "Oil"

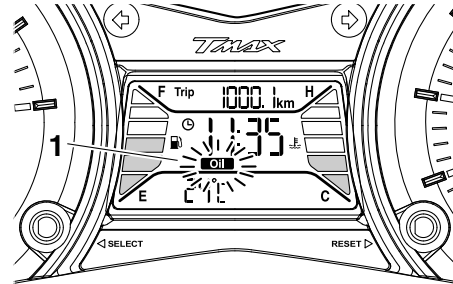

1. Indicateur de changement d'huile "Oil"

Cet indicateur se met à clignoter après 1000 km (600 mi) d'utilisation, puis à 5000 km (3000 mi), puis tous les 5000 km (3000 mi) par la suite, afin de signaler que l'huile moteur doit être remplacée.

Après avoir changé l'huile moteur, réinitialiser l'indicateur de changement d'huile. Pour remettre à zéro l'indicateur de changement d'huile, le sélectionner en appuyant sur le bouton "SELECT" jusqu'à ce que "Oil Trip" s'affiche, puis appuyer sur le bouton "SELECT" pendant au moins une seconde. Lorsque le bouton "SELECT" est enfoncé, "Oil Trip" se met à clignoter. Alors que "Oil Trip" clignote, appuyer de nouveau sur le bouton "SELECT" pendant au moins trois secondes.

Si le changement d'huile moteur est effec-

tué avant que l'indicateur de changement d'huile "Oil" ne clignote (c.-à-d. avant d'avoir atteint l'échéance du changement d'huile recommandée), ne pas oublier de réinitialiser l'indicateur "Oil" afin qu'il signale correctement la prochaine échéance.

Contrôler le bon fonctionnement du circuit électrique de l'indicateur en suivant la méthode ci-après.

1. Régler le coupe-circuit du moteur sur "O" et démarrer le véhicule.
2. L'indicateur de changement d'huile doit s'allumer pendant quelques secondes, puis s'éteindre.
3. Si l'indicateur de changement d'huile ne s'allume pas, faire contrôler le circuit électrique par un concessionnaire Yamaha.

# COMMANDES ET INSTRUMENTS

## Indicateur de remplacement de la courroie trapézoïdale “V-Belt”

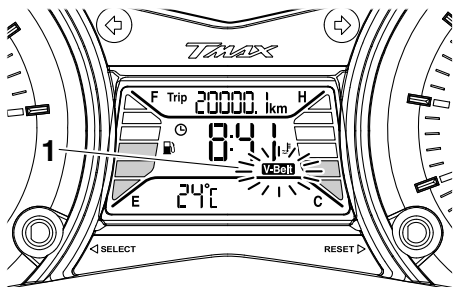

1. Indicateur de remplacement de la courroie trapézoïdale “V-Belt”

Cet indicateur clignote tous les 20000 km (12500 mi) afin de signaler la nécessité du remplacement de la courroie trapézoïdale. Après avoir remplacé la courroie trapézoïdale, réinitialiser l'indicateur de remplacement de la courroie. Pour remettre à zéro l'indicateur de changement de courroie trapézoïdale, le sélectionner en appuyant sur le bouton “SELECT” jusqu'à ce que “V-Belt Trip” s'affiche, puis appuyer sur le bouton “SELECT” pendant au moins une seconde. Lorsque le bouton “SELECT” est enfoncé, “V-Belt Trip” se met à clignoter. Alors que “V-Belt Trip” clignote, appuyer sur le bouton “SELECT” pendant au moins trois secondes.

Si le remplacement de la courroie trapézoïdale est effectué avant que l'indicateur de remplacement “V-Belt” ne s'allume (c.-à-d. avant d'avoir atteint l'échéance du remplacement recommandée), ne pas oublier de réinitialiser l'indicateur “V-Belt” afin qu'il signale correctement la prochaine échéance. Contrôler le bon fonctionnement du circuit électrique de l'indicateur en suivant la méthode ci-après.

1. Démarrer le véhicule et s'assurer que le coupe-circuit du moteur est réglé sur “”.
2. L'indicateur de remplacement de la courroie trapézoïdale doit s'allumer pendant quelques secondes, puis s'éteindre.
3. Si l'indicateur de remplacement de la courroie trapézoïdale ne s'allume pas, faire contrôler le circuit électrique par un concessionnaire Yamaha.

## Modes Afficheur de la température atmosphérique, consommation instantanée et consommation moyenne de carburant

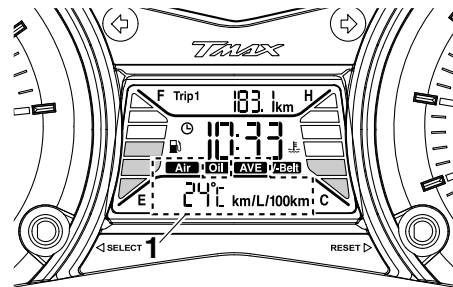

1. Température atmosphérique/  
consommation moyenne de carburant/  
consommation instantanée de carburant

Appuyer sur le bouton “RESET” pour modifier l'affichage de la température atmosphérique “Air”, de la consommation moyenne de carburant “AVE\_..\_ km/L” ou “AVE\_..\_ L/100 km” et de la consommation de carburant instantanée “km/L” ou “L/100 km” dans l'ordre suivant :

Air → AVE\_..\_ km/L ou AVE\_..\_ L/100 km → km/L ou L/100 km → Air

R.-U. uniquement :

Appuyer sur le bouton “RESET” pour modi-

fier l'affichage de la température atmosphérique "Air", de la consommation moyenne de carburant "AVE\_ \_ \_ MPG" et de la consommation de carburant instantanée "MPG" dans l'ordre suivant :

Air → AVE\_ \_ \_ MPG → MPG → Air

## Afficheur de la température atmosphérique

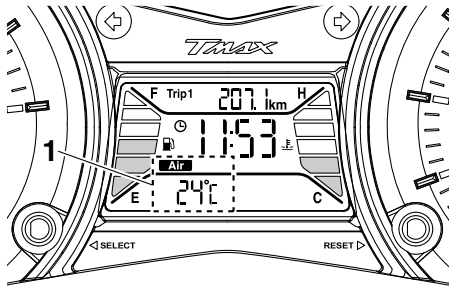

1. Afficheur de la température atmosphérique

L'afficheur indique la température atmosphérique de -9 °C à 40 °C par incréments de 1 °C.

R.-U. uniquement :

15 °F à 104 °F par incréments de 1 °F.

La température affichée peut varier quelque

peu de la température atmosphérique réelle. Appuyer sur le bouton "RESET" pour remplacer l'affichage de la température atmosphérique par les modes de consommation moyenne de carburant et de consommation de carburant instantanée.

## Afficheur de la consommation moyenne de carburant

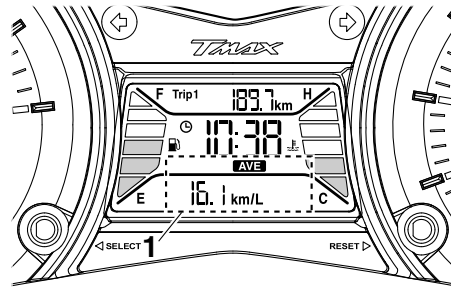

1. Affichage de la consommation moyenne de carburant

L'afficheur de la consommation moyenne peut afficher la valeur suivant la formule "AVE\_ \_ \_ km/L" ou "AVE\_ \_ \_ L/100 km" (sauf pour le R.-U.).

R.-U. uniquement :

La consommation de carburant moyenne s'affiche "AVE\_ \_ \_ MPG".

L'afficheur indique la consommation moyenne de carburant depuis sa dernière remise à zéro.

- Lorsque "AVE\_ \_ \_ km/L" est sélectionné, l'afficheur signale la distance moyenne pouvant être parcourue avec 1.0 L de carburant.
- Lorsque "AVE\_ \_ \_ L/100 km" est sélectionné, l'afficheur signale la quantité de carburant moyenne nécessaire pour parcourir 100 km.
- R.-U. uniquement : Lorsque "AVE\_ \_ \_ MPG" est sélectionné, l'afficheur signale la distance moyenne pouvant être parcourue avec 1.0 Imp.gal de carburant.

Pour réinitialiser l'afficheur de la consommation de carburant moyenne, le sélectionner en appuyant sur le bouton "RESET", puis appuyer sur le bouton "RESET" pendant au moins une seconde.

## N.B.

Après la réinitialisation d'un afficheur de la consommation moyenne, "\_ \_ \_" s'affiche jusqu'à l'accomplissement du premier kilomètre (0.6 mi).

# COMMANDES ET INSTRUMENTS

## Afficheur de la consommation instantanée de carburant

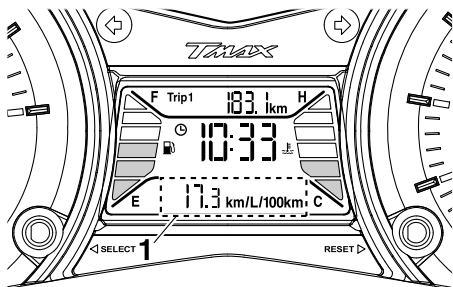

1. Affichage de la consommation instantanée de carburant

L'afficheur de la consommation instantanée peut afficher la valeur suivant la formule "km/L" ou "L/100 km" (sauf pour le R.-U.).

R.-U. uniquement :

La consommation de carburant instantanée s'affiche "MPG".

- Lorsque "km/L" est sélectionné, l'afficheur signale la distance pouvant être parcourue avec 1.0 L de carburant dans les conditions de conduite actuelles.
- Lorsque "L/100 km" est sélectionné, l'afficheur signale la quantité de carburant nécessaire pour parcourir 100 km

dans les conditions de conduite actuelles.

- R.-U. uniquement : La distance qui peut être parcourue avec 1.0 Imp.gal de carburant dans les conditions de conduite du moment s'affiche.

Pour alterner entre les afficheurs de la consommation de carburant instantanée, afficher l'écran de la formule actuelle (sauf pour le R.-U.), puis appuyer sur le bouton "RESET" pendant une seconde.

## N.B.

"\_ \_ \_" s'affiche toutefois lors de la conduite à une vitesse inférieure à 10 km/h (6 mi/h).

## Dispositif embarqué de diagnostic de pannes

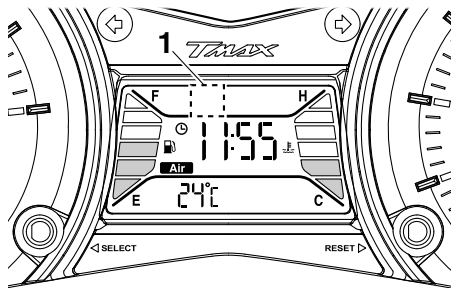

1. Affichage du code d'erreur

Ce modèle est équipé d'un système embar-

qué de diagnostic de pannes surveillant divers circuits électriques.

Lorsqu'un problème est détecté dans un de ces circuits, le témoin d'alerte de panne moteur s'allume et l'écran affiche un code d'erreur.

Quand l'écran affiche un code d'erreur, noter le nombre, puis faire contrôler le véhicule par un concessionnaire Yamaha.

FCA11591

## ATTENTION

**Quand l'écran affiche un code d'erreur, il convient de faire contrôler le véhicule le plus rapidement possible afin d'éviter tout endommagement du moteur.**

## Contacteurs à la poignée

FAU1234H

### Gauche

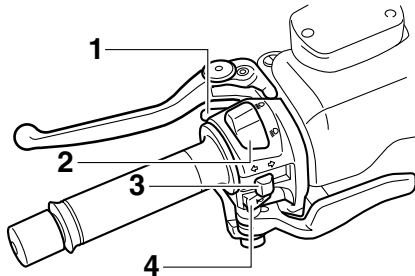

1. Contacteur d'appel de phare "PASS"
2. Inverseur feu de route/feu de croisement "≡○/≡○"
3. Contacteur des clignotants "↔/↔"
4. Contacteur d'avertisseur "📢"

### Droite

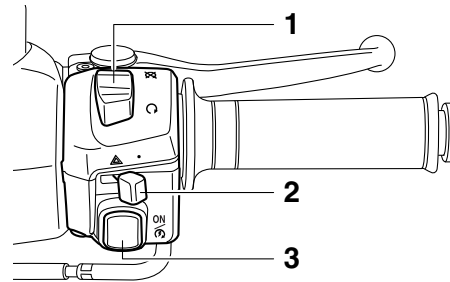

1. Coupe-circuit du moteur "○/⊗"
2. Contacteur des feux de détresse "▲"
3. Contacteur "ON/⊗"

FAU12361

### Contacteur d'appel de phare "PASS"

Appuyer sur ce contacteur afin d'effectuer un appel de phare.

FAU12401

### Inverseur feu de route/feu de croisement "≡○/≡○"

Placer ce contacteur sur "≡○" pour allumer le feu de route et sur "≡○" pour allumer le feu de croisement.

FAU12461

### Contacteur des clignotants "↔/↔"

Pour signaler un virage à droite, pousser ce contacteur vers la position "↔". Pour signa-

ler un virage à gauche, pousser ce contacteur vers la position "↔". Une fois relâché, le contacteur retourne à sa position centrale. Pour éteindre les clignotants, appuyer sur le contacteur après que celui-ci est revenu à sa position centrale.

FAU12501

### Contacteur d'avertisseur "📢"

Appuyer sur ce contacteur afin de faire retentir l'avertisseur.

FAU12661

### Coupe-circuit du moteur "○/⊗"

Placer ce contacteur sur "○" avant de mettre le moteur en marche. En cas d'urgence, comme par exemple, lors d'une chute ou d'un blocage de câble des gaz, placer ce contacteur sur "⊗" afin de couper le moteur.

FAU63631

### Contacteur "ON/⊗"

La clé intelligente activée et se trouvant dans sa plage de fonctionnement, appuyer sur ce contacteur pour démarrer le véhicule. Puis, une fois la béquille latérale relevée et le frein avant ou arrière actionné, appuyer sur ce contacteur pour lancer le moteur à l'aide du démarreur. Avant de mettre le moteur en marche, il convient de lire les instructions de mise en marche figu-

rant à la page 6-1.

FAU63571

Le témoin d'alerte de panne du moteur et le témoin d'alerte du système ABS (modèle ABS uniquement) peuvent s'allumer au démarrage du véhicule et lorsque le contacteur "ON/⊖" est actionné, mais cela n'indique pas une défaillance.

4

FAU63580

## Contacteur des feux de détresse "▲"

Une fois le véhicule démarré ou lorsque le système de clé intelligente est en mode de stationnement, ce contacteur permet d'enclencher les feux de détresse (clignotement simultané de tous les clignotants).

Les feux de détresse s'utilisent en cas d'urgence ou pour avertir les autres automobilistes du stationnement du véhicule à un endroit pouvant représenter un danger.

FCA10062

### ATTENTION

**Ne pas laisser les feux de détresse trop longtemps allumés lorsque le moteur est coupé, car la batterie pourrait se décharger.**

## Levier de frein avant

FAU44912

frein avant.

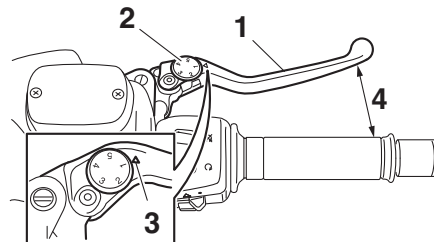

1. Levier de frein avant
2. Molette de réglage de position du levier de frein
3. Repère "▲"
4. Distance entre le levier de frein et la poignée

Le levier de frein avant se trouve sur la poignée droite du guidon. Pour actionner le frein avant, tirer le levier vers la poignée des gaz.

Le levier de frein avant est équipé d'une molette de réglage de position. Pour régler la distance entre le levier de frein avant et la poignée des gaz, tourner la molette de réglage tout en éloignant le levier de la poignée en le repoussant. Il convient de bien aligner la position de molette de réglage sélectionnée et le repère "▲" sur le levier de

FAU44922

## Levier de frein arrière

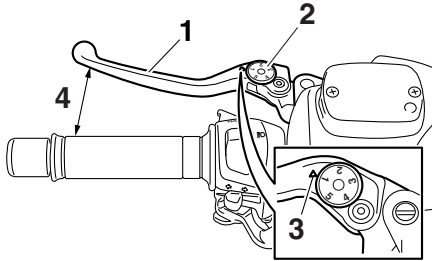

1. Levier de frein arrière
2. Molette de réglage de position du levier de frein
3. Repère “△”
4. Distance entre le levier de frein et la poignée

Le levier de frein arrière est situé à la poignée gauche. Pour actionner le frein arrière, tirer le levier vers la poignée.

Le levier de frein arrière est équipé d'une molette de réglage de position. Pour régler la distance entre le levier de frein arrière et la poignée du guidon, tourner la molette de réglage tout en éloignant le levier de la poignée en le repoussant. Il faut veiller à bien aligner la position sélectionnée figurant sur la molette et la marque “△” sur le levier de frein arrière.

FAU63230

## Levier de blocage de frein arrière

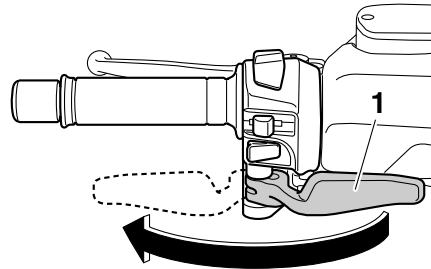

1. Levier de blocage de frein arrière

Ce véhicule est équipé d'un levier de blocage de frein arrière permettant de bloquer la roue arrière pendant les arrêts aux feux de circulation, aux passages à niveau, etc.

### Blocage de la roue arrière

Pousser le levier de blocage du frein arrière vers la gauche jusqu'à ce qu'il s'enclenche.

### Déblocage de la roue arrière

Repousser le levier de blocage du frein arrière à sa position initiale.

### N.B.

S'assurer que la roue arrière est bloquée après avoir actionné le levier de blocage du frein arrière.

## AVERTISSEMENT

Ne jamais déplacer le levier de blocage de frein arrière vers la gauche tant que le véhicule est en mouvement sous peine de risquer de perdre le contrôle et d'avoir un accident. Bien veiller à ce que le véhicule soit à l'arrêt avant de déplacer le levier de blocage de frein arrière vers la gauche.

# COMMANDES ET INSTRUMENTS

4

## Système d'antiblocage des roues (pour modèles à ABS)

FAU63591

Le système d'antiblocage des roues de Yamaha fait appel à un contrôle électronique agissant indépendamment sur la roue avant et arrière.

Utiliser les freins avec système ABS comme des freins traditionnels. Si le système ABS est activé, des vibrations peuvent se faire ressentir aux leviers de frein. Dans ce cas, continuer à utiliser les freins et laisser le système ABS fonctionner ; ne pas "pomper" sur les freins au risque de réduire l'efficacité de freinage.

FWA16051

### **AVERTISSEMENT**

**Toujours conserver une distance suffisante par rapport au véhicule qui précède et de s'adapter à la vitesse du trafic même avec un système ABS.**

- Le système ABS est plus efficace sur des distances de freinage plus longues.
- Sur certaines surfaces (routes accidentées ou recouvertes de graviers), un véhicule équipé du système ABS peut requérir une distance de freinage plus longue qu'un véhicule sans système ABS.

Le système ABS est contrôlé par un bloc de

commande électronique (ECU). En cas de panne du système, le freinage se fait de façon conventionnelle.

### **N.B.**

- Le système ABS effectue un test d'autodiagnostic à chaque fois que le véhicule est démarré et que sa vitesse atteint 10 km/h (6 mi/h) ou plus. Durant ce test, un claquement est audible et une vibration est ressentie au niveau des leviers de frein dès qu'ils sont actionnés. Ces phénomènes n'indiquent pas une défaillance.
- Ce système ABS dispose d'un mode de test produisant des vibrations aux leviers de frein lorsque le système fonctionne. Des outils spéciaux sont toutefois nécessaires. Il convient donc de s'adresser à un concessionnaire Yamaha.

FCA20100

### **ATTENTION**

**Veiller à ne pas endommager le capteur de roue ou son rotor ; dans le cas contraire, l'ABS subira des dysfonctionnements.**

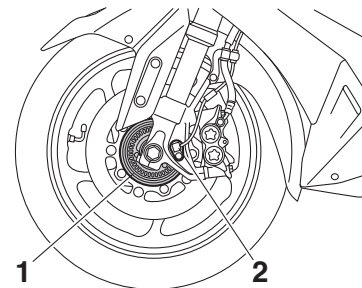

1. Rotor de capteur de roue avant
2. Capteur de roue avant

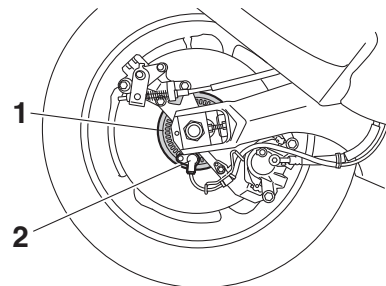

1. Rotor de capteur de roue arrière
2. Capteur de roue arrière



## Bouchon du réservoir de carburant

FAU63691

### Retrait du bouchon du réservoir de carburant

1. Ouvrir le couvercle en relevant le levier.

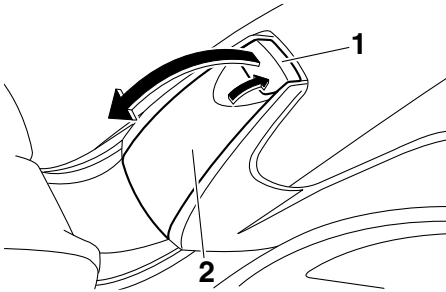

1. Levier d'ouverture
2. Couvercle

2. Introduire la clé mécanique dans la serrure et la tourner dans le sens des aiguilles d'une montre. Le bouchon est déverrouillé et peut être retiré.

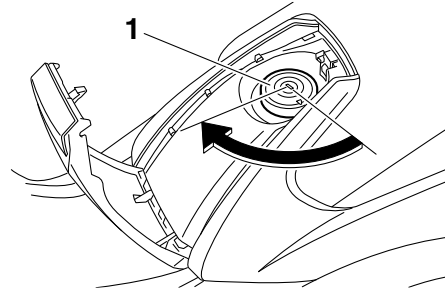

1. Bouchon du réservoir de carburant

### Mise en place du bouchon du réservoir de carburant

1. Aligner les repères d'alignement, remettre le bouchon du réservoir de carburant dans l'orifice du réservoir, puis appuyer sur le bouchon.

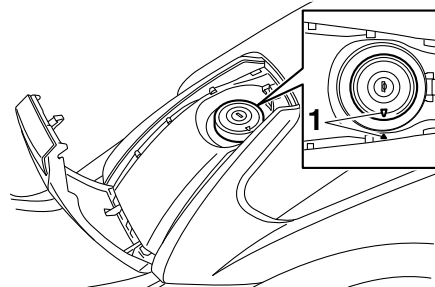

1. Repères d'alignement

2. Tourner la clé dans le sens inverse des aiguilles d'une montre jusqu'à sa position initiale, puis la retirer.
3. Refermer le couvercle.

FWA11263

### **AVERTISSEMENT**

**S'assurer que le bouchon du réservoir de carburant est correctement mis en place et verrouillé avant de démarrer. Une fuite de carburant constitue un risque d'incendie.**

# COMMANDES ET INSTRUMENTS

## Carburant

S'assurer que le niveau d'essence est suffisant.

FAU13222

### **AVERTISSEMENT**

L'essence et les vapeurs d'essence sont extrêmement inflammables. Pour limiter les risques d'incendies et d'explosions, et donc de blessures, lors des ravitaillements, il convient de suivre ces instructions.

FWA10882

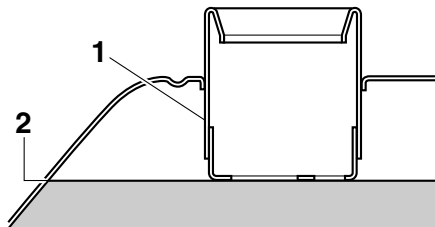

tion importante de vapeur d'essence ou d'éclaboussure dans les yeux, consulter immédiatement un médecin. En cas d'éclaboussure d'essence sur la peau, se laver immédiatement à l'eau et au savon. En cas d'éclaboussure d'essence sur les vêtements, changer immédiatement de vêtements.

FAU49742

1. Avant de faire le plein, couper le moteur et s'assurer que personne n'a enfourché le véhicule. Ne jamais effectuer le plein à proximité d'étincelles, de flammes ou d'autres sources de chaleur, telles que les chauffe-eau et sècheirs, et surtout, ne pas fumer.
2. Ne pas remplir le réservoir de carburant à l'excès. En effectuant le plein de carburant, veiller à introduire l'embout de tuyau de la pompe dans l'orifice de remplissage du réservoir de carburant. Ne pas remplir au-delà du fond du tube de remplissage. Comme le carburant se dilate en se réchauffant, du carburant risque de s'échapper du réservoir sous l'effet de la chaleur du moteur ou du soleil.

1. Tube de remplissage du réservoir de carburant
2. Niveau de carburant maximum
3. Essuyer immédiatement toute coulure de carburant. **ATTENTION: Essuyer immédiatement toute coulure de carburant à l'aide d'un chiffon propre, sec et doux. En effet, le carburant risque d'abîmer les surfaces peintes ou les pièces en plastique.**<sup>[FCA10072]</sup>
4. Bien veiller à fermer correctement le bouchon du réservoir de carburant.

FWA15152

### **AVERTISSEMENT**

L'essence est délétère et peut provoquer blessures ou la mort. Manipuler l'essence avec prudence. Ne jamais si-phonner de l'essence avec la bouche. En cas d'ingestion d'essence, d'inhalation

#### **Carburant recommandé :**

Essence ordinaire sans plomb (essence-alcool (E10) acceptable)

#### **Capacité du réservoir de carburant :**

15.0 L (3.96 US gal, 3.30 Imp.gal)

#### **Quantité de la réserve :**

3.0 L (0.79 US gal, 0.66 Imp.gal)

FAU11401

### **ATTENTION**

Utiliser uniquement de l'essence sans plomb. L'utilisation d'essence avec plomb endommagerait gravement certaines pièces du moteur, telles que les soupapes, les segments, ainsi que le système d'échappement.

Ce moteur Yamaha fonctionne à l'essence ordinaire sans plomb d'un indice d'octane recherche de minimum 95. Si des cogné-

ments ou cliquetis surviennent, utiliser une marque d'essence différente ou une essence super sans plomb. L'essence sans plomb prolonge la durée de service des bougies et réduit les frais d'entretien.

## Carburants essence-alcool

Il existe deux types de carburants essence-alcool : l'un à l'éthanol et l'autre au méthanol. Le carburant à l'éthanol peut être utilisé lorsque la concentration en éthanol ne dépasse pas 10 % (E10). Yamaha déconseille l'utilisation de carburant au méthanol. En effet, celui-ci risque d'endommager le système d'alimentation en carburant ou de modifier le comportement du véhicule.

FAU13434

## Pot catalytique

Le système d'échappement de ce véhicule est équipé d'un pot catalytique.

FWA10863

### AVERTISSEMENT

**Le système d'échappement est brûlant lorsque le moteur a tourné. Pour éviter tout risque d'incendie et de brûlures :**

- **Ne pas garer le véhicule à proximité d'objets ou matériaux posant un risque d'incendie, tel que de l'herbe ou d'autres matières facilement inflammables.**
- **Garer le véhicule de façon à limiter les risques que des piétons ou des enfants touchent le circuit d'échappement brûlant.**
- **S'assurer que le système d'échappement est refroidi avant d'effectuer tout travail sur le véhicule.**
- **Ne pas faire tourner le moteur au ralenti pour plus de quelques minutes. Un ralenti prolongé pourrait provoquer une accumulation de chaleur.**

FCA10702

### ATTENTION

**Utiliser uniquement de l'essence sans plomb. L'utilisation d'essence avec plomb va endommager irrémédiable-**

**ment le pot catalytique.**

FAU63600

## Réglage du dossier du pilote

Le dossier du pilote peut être réglé aux trois positions illustrées.

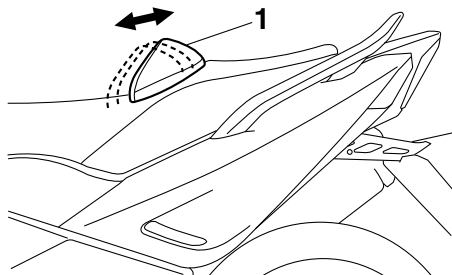

1. Dossier du pilote

Régler la position du dossier en procédant comme suit.

1. Ouvrir la selle. (Voir page 3-9.)
2. Retirer les vis du dossier.

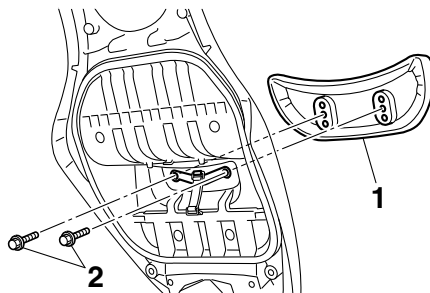

1. Dossier du pilote
2. Vis
3. Amener le dossier à l'endroit souhaité en le faisant glisser vers l'avant ou l'arrière.
4. Remettre les vis du dossier en place et les serrer correctement.
5. Refermer la selle.

FAU63640

## Accroche-casque

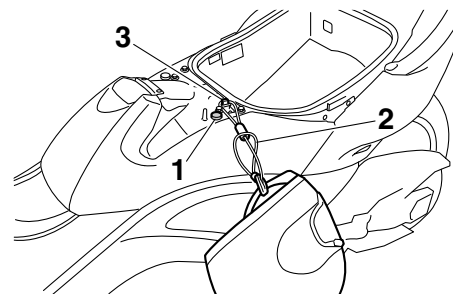

1. Ergot hachuré
2. Câble accroche-casque
3. Accroche-casque

L'accroche-casque est situé sous la selle. Le véhicule est équipé d'un câble accroche-casque, situé à côté de la trousse de réparation. Celui-ci permet d'attacher un casque à l'accroche-casque.

## Fixation d'un casque à l'accroche-casque

1. Ouvrir la selle. (Voir page 3-9.)
2. Faire passer le câble accroche-casque dans la boucle de la sangle du casque, puis accrocher la boucle du câble à l'accroche-casque.
3. Veiller à ce que le câble accroche-casque ne touche pas l'ergot

hachuré, puis refermer correctement la selle. **AVERTISSEMENT! Ne jamais rouler avec un casque accroché à l'accroche-casque, car le casque pourrait heurter un objet et cela risque de provoquer la perte de contrôle du véhicule et être la cause d'un accident.**<sup>[FWA10162]</sup>

## Retrait d'un casque de l'accroche-casque

Ouvrir la selle, décrocher le câble de l'accroche-casque et le retirer de la sangle du casque, puis refermer la selle.

FAU63510

## Compartiments de rangement

### Compartiment de rangement avant

Pour ouvrir le compartiment de rangement lorsqu'il est verrouillé, introduire la clé mécanique dans la serrure, la tourner dans le sens des aiguilles d'une montre, puis tirer le levier vers le haut et vers l'avant pour faire glisser l'ouverture du compartiment de rangement.

Pour ouvrir le compartiment de rangement lorsqu'il est simplement refermé, il suffit de tirer sur le levier et de faire glisser l'ouverture du compartiment.

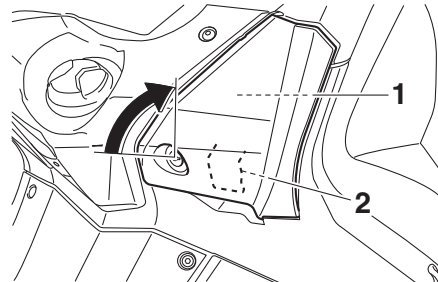

1. Compartiment de rangement avant
2. Poignée d'ouverture du compartiment de rangement

Pour refermer le compartiment de rangement, remettre le couvercle à sa place.

Pour verrouiller le compartiment de rangement, remettre le couvercle à sa place, introduire la clé dans la serrure, la tourner dans le sens inverse des aiguilles d'une montre, puis la retirer.

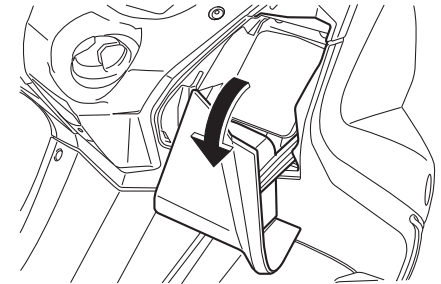

### Compartiment de rangement arrière

Ce compartiment arrière, figurant sous la selle, permet d'accueillir un casque. (Voir page 3-9 pour des informations sur l'ouverture et la fermeture de la selle.) Pour ranger un casque dans le compartiment de rangement arrière, le retourner et placer le côté visible vers le côté gauche. **ATTENTION: La zone hachurée n'est pas un compartiment de rangement. Ne rien déposer à cet endroit sous peine de risquer d'endommager les charnières de la selle.**<sup>[FCA16092]</sup>

# COMMANDES ET INSTRUMENTS

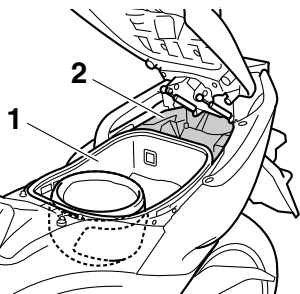

1. Compartiment de rangement arrière
2. Zone hachurée

## N.B.

- Certains casques, en raison de leur taille ou de leur forme, ne peuvent trouver place dans le compartiment de rangement arrière.
- Ne pas laisser le scooter sans surveillance lorsque la selle est ouverte.
- L'intérieur du compartiment de rangement arrière se trouve en dehors de la plage de fonctionnement de la clé intelligente. Si la clé intelligente se trouve à l'intérieur du compartiment de rangement arrière alors que celui-ci est verrouillé, son système peut se désactiver. Le pilote doit toujours garder la clé intelligente avec lui.
- Ne pas mettre la clé intelligente, la clé

mécanique ni la fiche du numéro d'identification à l'intérieur du compartiment de rangement arrière. Ils peuvent se retrouver coincés à l'intérieur et le système de clé intelligente risque de ne pas fonctionner normalement.

FCA15963

## ATTENTION

- **Ne pas laisser la selle ouverte trop longtemps, car l'éclairage du compartiment risque de décharger la batterie.**
- **Comme il se peut que de l'eau pénètre dans le compartiment de rangement lors du lavage du scooter, il est préférable d'emballer tout objet se trouvant dans ce compartiment dans un sac en plastique.**
- **Afin d'éviter la propagation d'humidité dans le compartiment de rangement et de décourager la formation de moisissures, emballer tout objet mouillé dans un sac en plastique avant de le ranger dans le compartiment.**
- **Ne pas ranger d'objets de valeur ou d'objets fragiles dans le compartiment de rangement.**
- **Le compartiment de rangement accumule de la chaleur provenant du moteur et de la lumière directe du**

soleil ; par conséquent, ne rien ranger à l'intérieur (par exemple, de la nourriture ou des objets inflammables susceptibles de chauffer).

FWA15861

## ⚠ AVERTISSEMENT

**Ne pas excéder les limites de charge suivantes :**

- **Compartiment de rangement avant : 1 kg (2 lb)**
- **Compartiment de rangement arrière : 5 kg (11 lb)**
- **Charge maximale du véhicule : XP500 196 kg (432 lb)  
XP500A 193 kg (425 lb)**

FAU52212

## Pare-brise

Le pilote peut régler la hauteur du pare-brise sur deux positions en fonction de ses préférences.

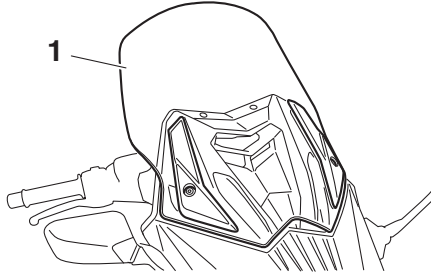

1. Pare-brise

## Réglage de la hauteur du pare-brise

1. Retirer les caches d'accès des vis après avoir retiré les rivets démontables.

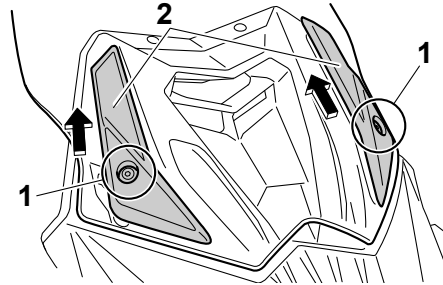

1. Rivet démontable
2. Cache d'accès de vis
2. Déposer le pare-brise après avoir retiré les vis.

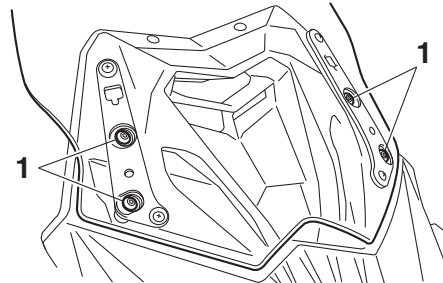

1. Vis
3. Retirer les capuchons en caoutchouc.

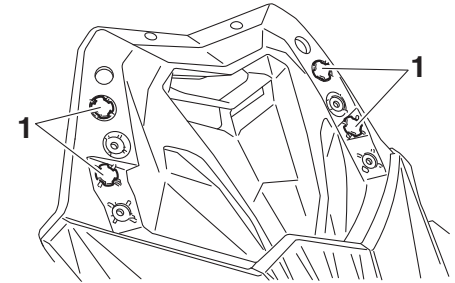

1. Capuchon en caoutchouc
4. Mettre en place les capuchons en caoutchouc à l'endroit désiré.

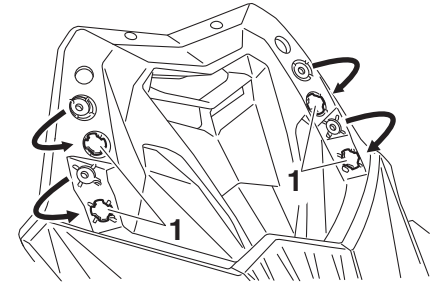

1. Capuchon en caoutchouc
5. Mettre en place le pare-brise à l'endroit désiré et le fixer à l'aide de ses vis.

# COMMANDES ET INSTRUMENTS

FAU39672

4

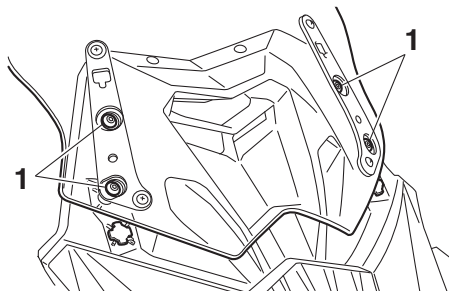

1. Vis

6. Serrer les vis au couple spécifié.  
**AVERTISSEMENT! Un pare-brise mal monté pourrait provoquer un accident. Bien veiller à serrer ses vis au couple spécifié.**<sup>[FWA15511]</sup>

**Couple de serrage :**  
Vis de pare-brise :  
10 Nm (1.0 m·kgf, 7.2 ft·lbf)

7. Mettre en place les caches d'accès des vis, puis mettre en place les rivets démontables.

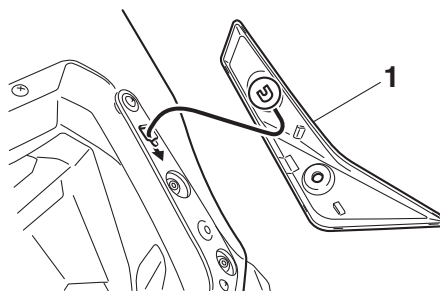

1. Cache d'accès de vis

## Rétroviseurs

Les rétroviseurs sont rabattables vers l'avant et l'arrière en vue de faciliter le stationnement dans des espaces étroits. Veiller à remettre les rétroviseurs en place avant de prendre la route.

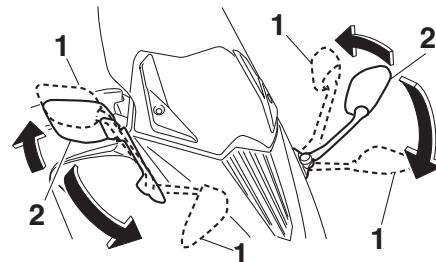

1. Position de stationnement  
2. Position de conduite

FWA14372

## **⚠ AVERTISSEMENT**

**Ne pas oublier de remettre les rétroviseurs en place avant de prendre la route.**



FAU46023

## Combiné ressort-amortisseur

FWA10222



Ce combiné ressort-amortisseur contient de l'azote fortement comprimé. Lire attentivement et s'assurer de bien comprendre les informations ci-dessous avant de manipuler le combiné ressort-amortisseur.

- Ne pas modifier ni tenter d'ouvrir la bonbonne.
- Ne pas approcher le combiné ressort-amortisseur d'une flamme ou de toute autre source de chaleur. La pression du gaz augmenterait excessivement, et la bonbonne pourrait exploser.
- Ne pas déformer ni endommager la bonbonne d'aucune façon. Le moindre endommagement de la bonbonne risque de réduire les performances d'amortissement.
- Ne pas jeter un combiné ressort-amortisseur endommagé ou usé. Tout entretien d'un combiné ressort-amortisseur doit être confié à un concessionnaire Yamaha.

FAU15306

## Béquille latérale

La béquille latérale est située sur le côté gauche du cadre. Relever ou déployer la béquille latérale avec le pied tout en maintenant le véhicule à la verticale.

### N.B.

Le contacteur intégré à la béquille latérale fait partie du circuit du coupe-circuit d'allumage, qui coupe l'allumage dans certaines situations. (Pour plus d'explications au sujet du coupe-circuit d'allumage, se reporter à la section suivante.)

FWA10242



Ne pas rouler la béquille latérale déployée ou ne se relevant pas correctement. Celle-ci pourrait toucher le sol et distraire le pilote, qui pourrait perdre le contrôle du véhicule. Le circuit du coupe-circuit d'allumage de Yamaha permet de rappeler au pilote qu'il doit relever la béquille latérale avant de se mettre en route. Il convient donc de contrôler régulièrement ce système et de le faire réparer par un concessionnaire Yamaha en cas de mauvais fonctionnement.

FAU63612

## Coupe-circuit d'allumage

Le circuit du coupe-circuit d'allumage, qui comprend les contacteurs de béquille latérale et de feu stop, remplit les fonctions suivantes.

- Il empêche la mise en marche du moteur lorsque la béquille latérale est relevée mais qu'aucun des freins n'est actionné.
- Il empêche la mise en marche du moteur lorsqu'un frein est actionné mais que la béquille latérale n'est pas relevée.
- Il coupe le moteur lorsque l'on déploie la béquille latérale.

Contrôler régulièrement le fonctionnement du circuit du coupe-circuit d'allumage en effectuant le procédé suivant.

# COMMANDES ET INSTRUMENTS

4

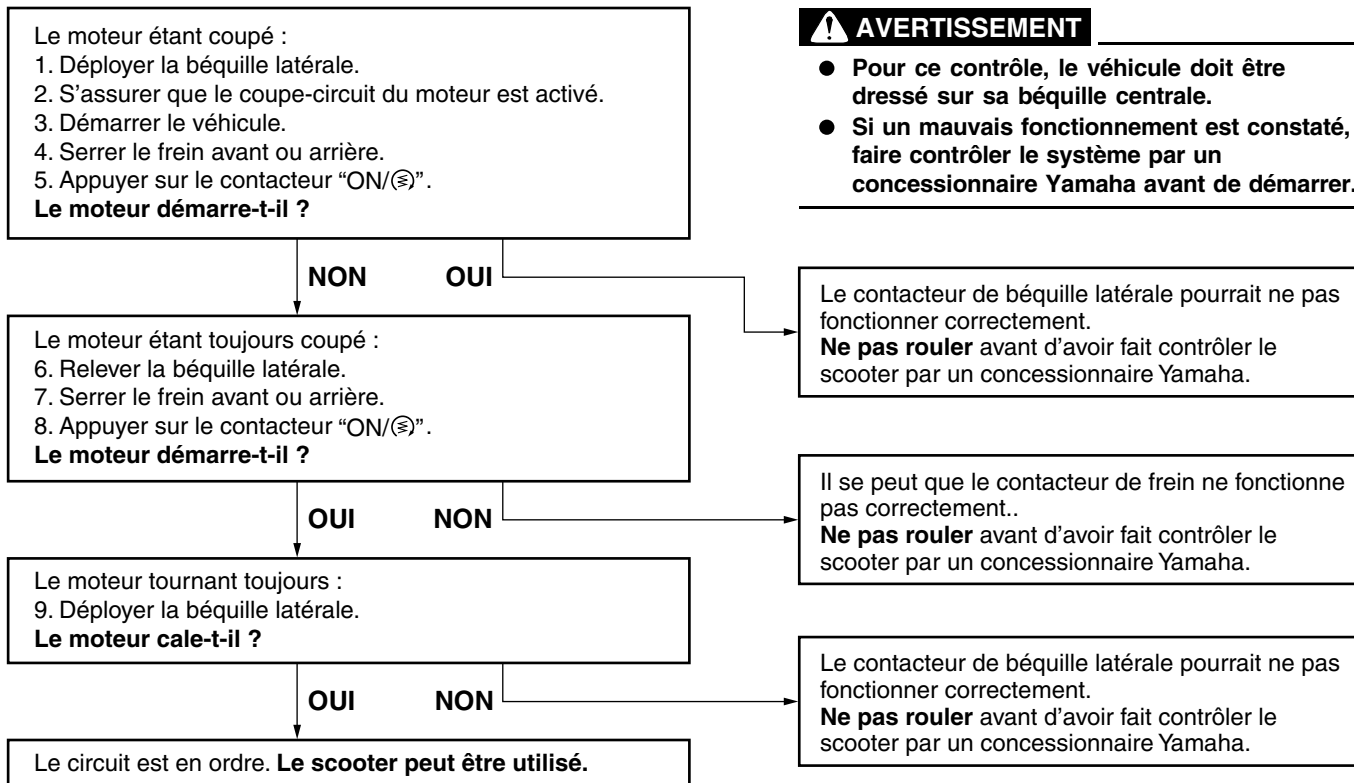

## Connecteur pour accessoire à courant continu

FAU63800

### **⚠ AVERTISSEMENT**

FWA12532

Après avoir débranché un accessoire, veiller à remettre la protection du connecteur en place afin d'éviter toute décharge électrique ou court-circuit.

### **ATTENTION**

FCA20090

Ne pas utiliser l'accessoire branché au connecteur pour accessoire CC lorsque le moteur est coupé, et ne pas dépasser la charge totale combinée de 24 W (2 A), sous peine de risquer de griller un fusible ou de décharger la batterie.

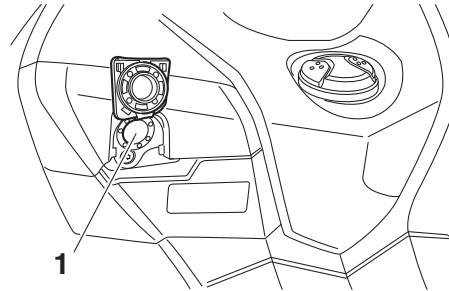

1. Connecteur pour accessoires à courant continu

Ce véhicule est équipé d'un connecteur pour accessoires à courant continu. Un accessoire de 12-V branché sur ce connecteur peut être utilisé lors du démarrage du véhicule.

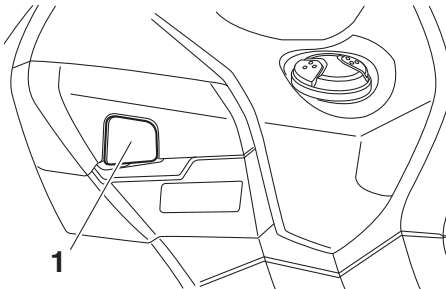

1. Protection de connecteur pour accessoire CC

# POUR LA SÉCURITÉ – CONTRÔLES AVANT UTILISATION

FAU15598

Toujours effectuer ces contrôles avant chaque départ afin de s'assurer que le véhicule peut être conduit en toute sécurité. Toujours respecter les procédés et intervalles de contrôle et d'entretien figurant dans ce Manuel du propriétaire.

FWA11152

## AVERTISSEMENT

**L'omission du contrôle ou de l'entretien correct du véhicule augmente les risques d'accident ou d'endommagement. Ne pas conduire le véhicule en cas de détection d'un problème. Si le problème ne peut être résolu en suivant les procédés repris dans ce manuel, faire contrôler le véhicule par un concessionnaire Yamaha.**

Contrôler les points suivants avant de mettre le moteur en marche :

ÉLÉMENTS	CONTRÔLES	PAGES
<b>Carburant</b>	<ul style="list-style-type: none"><li>• Contrôler le niveau de carburant dans le réservoir.</li><li>• Refaire le plein de carburant si nécessaire.</li><li>• S'assurer de l'absence de fuite au niveau des durites d'alimentation.</li><li>• S'assurer que la durite de mise à l'air du réservoir de carburant et la durite de trop-plein ne sont ni bouchées, craquelées ou autrement endommagées, et qu'elles sont branchées correctement.</li></ul>	4-15
<b>Huile moteur</b>	<ul style="list-style-type: none"><li>• Contrôler le niveau d'huile du moteur.</li><li>• Si nécessaire, ajouter l'huile du type recommandé jusqu'au niveau spécifié.</li><li>• S'assurer de l'absence de fuites d'huile.</li></ul>	7-11
<b>Liquide de refroidissement</b>	<ul style="list-style-type: none"><li>• Contrôler le niveau du liquide de refroidissement dans le vase d'expansion.</li><li>• Si nécessaire, ajouter du liquide de refroidissement du type recommandé jusqu'au niveau spécifié.</li><li>• Contrôler le circuit de refroidissement et s'assurer de l'absence de toute fuite.</li></ul>	7-14
<b>Frein avant</b>	<ul style="list-style-type: none"><li>• Contrôler le fonctionnement.</li><li>• Faire purger le circuit hydraulique par un concessionnaire Yamaha en cas de sensation de mollesse.</li><li>• Contrôler l'usure des plaquettes de frein.</li><li>• Remplacer si nécessaire.</li><li>• Contrôler le niveau du liquide dans le réservoir.</li><li>• Si nécessaire, ajouter du liquide de frein du type spécifié jusqu'au niveau spécifié.</li><li>• Contrôler le circuit hydraulique et s'assurer de l'absence de toute fuite.</li></ul>	7-21, 7-23

# POUR LA SÉCURITÉ – CONTRÔLES AVANT UTILISATION

ÉLÉMENTS	CONTRÔLES	PAGES
<b>Frein arrière</b>	<ul style="list-style-type: none"> <li>• Contrôler le fonctionnement.</li> <li>• Faire purger le circuit hydraulique par un concessionnaire Yamaha en cas de sensation de mollesse.</li> <li>• Contrôler l'usure des plaquettes de frein.</li> <li>• Remplacer si nécessaire.</li> <li>• Contrôler le niveau du liquide dans le réservoir.</li> <li>• Si nécessaire, ajouter du liquide de frein du type spécifié jusqu'au niveau spécifié.</li> <li>• Contrôler le circuit hydraulique et s'assurer de l'absence de toute fuite.</li> </ul>	7-21, 7-23
<b>Poignée des gaz</b>	<ul style="list-style-type: none"> <li>• S'assurer du fonctionnement en douceur.</li> <li>• Contrôler la garde de la poignée des gaz.</li> <li>• Si nécessaire, faire régler la garde de la poignée des gaz et lubrifier le câble et le boîtier de la poignée des gaz par un concessionnaire Yamaha.</li> </ul>	7-17, 7-26
<b>Roues et pneus</b>	<ul style="list-style-type: none"> <li>• S'assurer de l'absence d'endommagement.</li> <li>• Contrôler l'état des pneus et la profondeur des sculptures.</li> <li>• Contrôler la pression de gonflage.</li> <li>• Corriger si nécessaire.</li> </ul>	7-18, 7-20
<b>Leviers de frein</b>	<ul style="list-style-type: none"> <li>• S'assurer du fonctionnement en douceur.</li> <li>• Si nécessaire, lubrifier les points pivots.</li> </ul>	7-26
<b>Béquille centrale, béquille latérale</b>	<ul style="list-style-type: none"> <li>• S'assurer du fonctionnement en douceur.</li> <li>• Lubrifier les pivots si nécessaire.</li> </ul>	7-27
<b>Attaches du cadre</b>	<ul style="list-style-type: none"> <li>• S'assurer que tous les écrous et vis sont correctement serrés.</li> <li>• Serrer si nécessaire.</li> </ul>	—
<b>Instruments, éclairage, signalisation et contacteurs</b>	<ul style="list-style-type: none"> <li>• Contrôler le fonctionnement.</li> <li>• Corriger si nécessaire.</li> </ul>	—
<b>Contacteur de béquille latérale</b>	<ul style="list-style-type: none"> <li>• Contrôler le fonctionnement du coupe-circuit d'allumage.</li> <li>• En cas de mauvais fonctionnement, faire contrôler le véhicule par un concessionnaire Yamaha.</li> </ul>	4-22

# UTILISATION ET CONSEILS IMPORTANTS CONCERNANT LE PILOTAGE

FAU15952

FAU63621

FAU61552

Lire attentivement ce manuel afin de se familiariser avec toutes les commandes. Si l'explication d'une commande ou d'une fonction pose un problème, consulter un concessionnaire Yamaha.

FWA10272

## **AVERTISSEMENT**

**Une mauvaise connaissance des commandes peut entraîner une perte de contrôle, qui pourrait se traduire par un accident et des blessures.**

6

## **N.B.**

Ce modèle est équipé de :

- un capteur de sécurité de chute permettant de couper le moteur en cas d'un renversement. Dans ce cas, l'affichage indique le code d'erreur 30. Il ne s'agit pas d'une défaillance. Éteindre le véhicule, puis le redémarrer pour effacer le code d'erreur. Si le contact n'est pas coupé au préalable, le moteur se lance mais ne se met pas en marche lors de l'actionnement du bouton du démarreur.
- un système d'arrêt automatique du moteur. Le moteur se coupe automatiquement après avoir tourné au ralenti pendant 20 minutes. Si le moteur se coupe, appuyer sur le contacteur du démarreur pour le remettre en marche.

## Démarrage du moteur

FCA10251

### **ATTENTION**

**Voir à la page 6-4 et consulter les instructions concernant le rodage du moteur avant d'utiliser le véhicule pour la première fois.**

Afin que le coupe-circuit d'allumage n'entre pas en action, il faut que la béquille latérale soit relevée. (Voir page 4-22.)

1. Une fois la clé intelligente activée, se rapprocher du véhicule.
2. Appuyer sur le contacteur "ON/⊗".

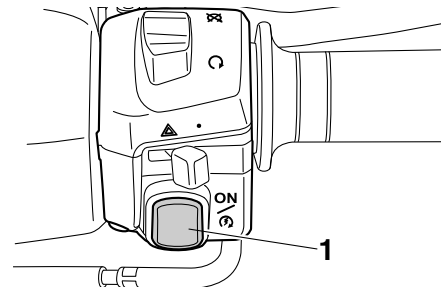

1. Contacteur "ON/⊗"

Une fois la clé intelligente authentifiée, le signal sonore retentit deux fois, le témoin du système de clé intelligente s'allume momentanément et la serrure

# UTILISATION ET CONSEILS IMPORTANTS CONCERNANT LE PILOTAGE

antivol (le cas échéant) est déverrouillée. Le témoin d'alerte de panne du moteur doit s'allumer pendant quelques secondes, puis s'éteindre.

Pour les modèles équipés d'ABS :

Le témoin d'alerte du système ABS doit s'allumer lors du démarrage du véhicule et s'éteindre dès que celui-ci atteint une vitesse de 10 km/h (6 mi/h) minimum.

FCA21980

## ATTENTION

**Si le témoin d'alerte du moteur ou le témoin d'alerte du système ABS (pour les modèles équipés du système ABS) ne s'allume pas, puis s'éteint comme décrit ci-dessus, se reporter à la page 4-1 et effectuer le contrôle du circuit du témoin d'alerte.**

3. Refermer tout à fait les gaz.
4. Mettre le moteur en marche en appuyant sur le contacteur "ON/⊘" tout en actionnant le frein avant ou arrière. Si le moteur ne démarre pas après avoir appuyé pendant 5 secondes sur le contacteur "ON/⊘", attendre 10 secondes avant d'appuyer de nouveau sur le contacteur pour permettre ainsi de rétablir la tension de la batterie.

FCA11043

## ATTENTION

**En vue de prolonger la durée de service du moteur, ne jamais accélérer à l'excès tant que le moteur est froid !**

FAU45093

## Démarrage

1. Actionner le levier de frein arrière de la main gauche et saisir la poignée de manutention de la main droite. Pousser ensuite le scooter vers l'avant pour replier la béquille centrale.

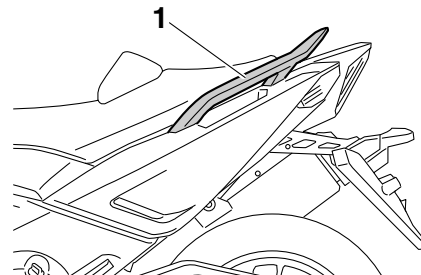

1. Poignée de manutention
2. S'asseoir à califourchon sur la selle et contrôler l'angle des rétroviseurs.
3. Signaler son intention de gagner la voie publique en allumant les clignotants.
4. Vérifier si la voie est libre, puis actionner lentement la poignée des gaz (poignée droite) afin de démarrer.
5. Éteindre les clignotants.

# UTILISATION ET CONSEILS IMPORTANTS CONCERNANT LE PILOTAGE

## Accélération et décélération

FAU16782

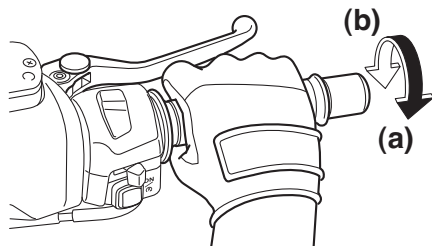

La vitesse se règle en donnant plus ou moins des gaz. Pour augmenter la vitesse, tourner la poignée des gaz dans le sens (a). Pour réduire la vitesse, tourner la poignée des gaz dans le sens (b).

6

## Freinage

FAU16794

FWA10301

### **AVERTISSEMENT**

- Éviter de freiner brusquement, tout particulièrement lorsque le scooter penche d'un côté, car celui-ci risquerait de déraiper et de se renverser.
- Les rails de chemin de fer ou de tramway, les plaques de fer des chantiers et les plaques d'égout deviennent extrêmement glissants lorsqu'ils sont mouillés. Il convient donc de ralentir avant de rouler sur ce genre de surface et de redoubler de prudence en les traversant.
- Ne pas oublier qu'un freinage sur route mouillée est une manœuvre délicate.
- Rouler lentement dans les descentes, car les freinages en descente peuvent être très difficiles.

1. Refermer tout à fait les gaz.
2. Actionner simultanément les freins avant et arrière en augmentant progressivement la pression.

## Avant

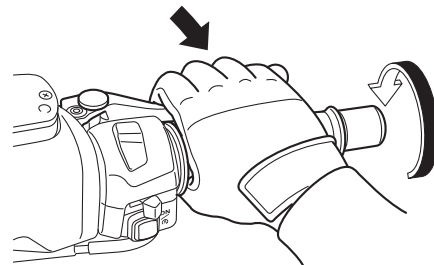

## Arrière

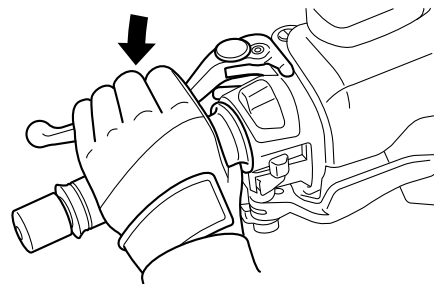



# UTILISATION ET CONSEILS IMPORTANTS CONCERNANT LE PILOTAGE

## Comment réduire sa consommation de carburant

FAU16821

La consommation de carburant dépend dans une grande mesure du style de conduite. Suivre les conseils suivants en vue d'économiser le carburant :

- Éviter les régimes très élevés lors des accélérations.
- Éviter d'emballer le moteur à vide.
- Couper le moteur au lieu de le laisser tourner longtemps au ralenti (ex. : embouteillages, feux rouges, passages à niveau).

## Rodage du moteur

FAU16842

Les premiers 1600 km (1000 mi) constituent la période la plus importante de la vie du moteur. C'est pourquoi il est indispensable de lire attentivement ce qui suit.

Le moteur étant neuf, il faut éviter de le soumettre à un effort excessif pendant les premiers 1600 km (1000 mi). Les pièces mobiles du moteur doivent s'user et se roder mutuellement pour obtenir les jeux de marche corrects. Pendant cette période, éviter de conduire à pleins gaz de façon prolongée et éviter tout excès susceptible de provoquer la surchauffe du moteur.

FAU36532

### 0–1000 km (0–600 mi)

Éviter un fonctionnement prolongé au-delà de 4100 tr/mn. **ATTENTION: Changer l'huile moteur et remplacer l'élément ou la cartouche du filtre à huile après 1000 km (600 mi) d'utilisation.**<sup>[FCA11283]</sup>

### 1000–1600 km (600–1000 mi)

Éviter un fonctionnement prolongé au-delà de 5000 tr/mn.

## 1600 km (1000 mi) et au-delà

Le véhicule peut être conduit normalement.

FCA10311

### ATTENTION

- Ne jamais faire fonctionner le moteur dans la zone rouge du compte-tours.
- Si un problème quelconque survient au moteur durant la période de rodage, consulter immédiatement un concessionnaire Yamaha.

# UTILISATION ET CONSEILS IMPORTANTS CONCERNANT LE PILOTAGE

## Stationnement

Lors du stationnement, éteindre le véhicule et désactiver la clé intelligente.

FAU63740

veillance. (Voir page 3-5.)

FWA10312

### **⚠ AVERTISSEMENT**

- Comme le moteur et le système d'échappement peuvent devenir brûlants, il convient de se garer de façon à ce que les piétons ou les enfants ne puissent facilement toucher ces éléments et s'y brûler.
- Ne pas garer le véhicule dans une descente ou sur un sol meuble, car il pourrait facilement se renverser, ce qui augmenterait les risques de fuite de carburant et d'incendie.
- Ne pas se garer à proximité d'herbe ou d'autres matériaux inflammables, car ils présentent un risque d'incendie.



## N.B.

Même lorsque le véhicule est stationné dans un endroit séparé par une barrière ou par la vitrine d'un magasin, et si la clé intelligente se trouve dans sa plage de fonctionnement, des tiers peuvent être en mesure de mettre le moteur en marche et de conduire le véhicule. Désactiver la clé intelligente lorsque le véhicule reste sans sur-

FAU17245

La réalisation des contrôles et entretiens, réglages et lubrifications périodiques permet de garantir le meilleur rendement possible et contribue hautement à la sécurité de conduite. La sécurité est l'impératif numéro un du bon motocycliste. Les points de contrôle, réglage et lubrification principaux du véhicule sont expliqués aux pages suivantes.

Les fréquences données dans le tableau des entretiens périodiques s'entendent pour la conduite dans des conditions normales. Le propriétaire devra donc adapter les fréquences préconisées et éventuellement les raccourcir en fonction du climat, du terrain, de la situation géographique et de l'usage qu'il fait de son véhicule.

FWA10322

## AVERTISSEMENT

**L'omission d'entretiens ou l'utilisation de techniques d'entretien incorrectes peut accroître les risques de blessures, voire de mort, pendant un entretien ou l'utilisation du véhicule. Si l'on ne maîtrise pas les techniques d'entretien du véhicule, ce travail doit être confié à un concessionnaire Yamaha.**

FWA15123

## AVERTISSEMENT

**Couper le moteur avant d'effectuer tout entretien, sauf si autrement spécifié.**

- **Les pièces mobiles d'un moteur en marche risquent de happer un membre ou un vêtement et les éléments électriques de provoquer décharges et incendies.**
- **Effectuer un entretien en laissant tourner le moteur peut entraîner traumatismes oculaires, brûlures, incendies et intoxications par monoxyde de carbone pouvant provoquer la mort. Se reporter à la page 1-2 pour plus d'informations concernant le monoxyde de carbone.**

FWA15461

## AVERTISSEMENT

**Les disques, étriers, tambours et garnitures de frein peuvent devenir très chauds lors de leur utilisation. Pour éviter tout risque de brûlures, laisser refroidir les éléments de frein avant de les toucher.**

Le but des entretiens du système antipollution ne se limite pas à réduire la pollution atmosphérique, ils permettent aussi d'assurer un rendement et un fonctionnement optimaux du moteur. Les entretiens relatifs au système de contrôle des gaz d'échappement sont regroupés dans un tableau d'entretiens périodiques séparé. La personne qui effectue ces entretiens doit avoir accès à des données techniques spécialisées et doit posséder les connaissances et l'outillage nécessaires. L'entretien, le remplacement et les réparations des organes du système de contrôle des gaz d'échappement peuvent être effectués par tout mécanicien professionnel. Les concessionnaires Yamaha possèdent la formation technique et l'outillage requis pour mener à bien ces entretiens.

# ENTRETIENS ET RÉGLAGES PÉRIODIQUES

FAU17392

naire Yamaha.

## Trousse de réparation

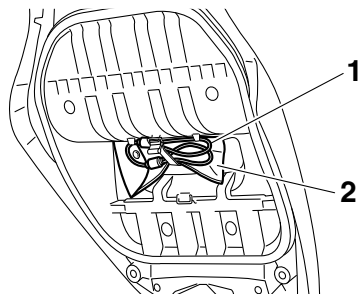

1. Câble accroche-casque
2. Trousse de réparation

7

La trousse de réparation se trouve sous la selle.

Les informations données dans ce manuel et les outils de la trousse de réparation sont destinés à fournir au propriétaire les moyens nécessaires pour effectuer l'entretien préventif et les petites réparations. Cependant d'autres outils, comme une clé dynamométrique, peuvent être nécessaires pour effectuer correctement certains entretiens.

### **N.B.** \_\_\_\_\_

Si l'on ne dispose pas des outils ou de l'expérience nécessaires pour mener un travail à bien, il faut le confier à un concession-

# ENTRETIENS ET RÉGLAGES PÉRIODIQUES

FAU46862

## N.B.

- Il n'est pas nécessaire d'effectuer le contrôle annuel lorsqu'on a effectué un contrôle périodique dans l'année (les distances sont exprimées en milles pour le R.-U.).
- À partir de 50000 km (30000 mi), effectuer les entretiens en reprenant les fréquences depuis 10000 km (6000 mi).
- L'entretien des éléments repérés d'un astérisque ne peut être mené à bien sans les données techniques, les connaissances et l'outillage adéquats, et doit être confié à un concessionnaire Yamaha.

FAU46911

## Entretiens périodiques du système de contrôle des gaz d'échappement

N°	ÉLÉMENTS	CONTRÔLES OU ENTRETIENS À EFFECTUER	DISTANCE AU COMPTEUR					CONTRÔLE ANNUEL
			1000 km (600 mi)	10000 km (6000 mi)	20000 km (12000 mi)	30000 km (18000 mi)	40000 km (24000 mi)	
1	* Canalisations de carburant	<ul style="list-style-type: none"> <li>S'assurer que les durites d'alimentation ne sont ni craquelées ni autrement endommagées.</li> </ul>		√	√	√	√	√
2	* Bougies	<ul style="list-style-type: none"> <li>Contrôler l'état.</li> <li>Nettoyer et corriger l'écartement des électrodes.</li> </ul>		√		√		
		<ul style="list-style-type: none"> <li>Remplacer.</li> </ul>			√		√	
3	* Soupapes	<ul style="list-style-type: none"> <li>Contrôler le jeu aux soupapes.</li> <li>Régler.</li> </ul>	Tous les 40000 km (24000 mi)					
4	* Injection de carburant	<ul style="list-style-type: none"> <li>Régler le régime de ralenti du moteur et la synchronisation.</li> </ul>	√	√	√	√	√	√

# ENTRETIENS ET RÉGLAGES PÉRIODIQUES

FAU1770K

## Entretiens périodiques et fréquences de graissage

N°	ÉLÉMENTS	CONTRÔLES OU ENTRETIENS À EFFECTUER	DISTANCE AU COMPTEUR					CONTRÔLE ANNUEL
			1000 km (600 mi)	10000 km (6000 mi)	20000 km (12000 mi)	30000 km (18000 mi)	40000 km (24000 mi)	
1	Élément du filtre à air	<ul style="list-style-type: none"> <li>Remplacer.</li> </ul>			√		√	
2 *	Éléments du filtre à air du boîtier de la courroie trapézoïdale	<ul style="list-style-type: none"> <li>Nettoyer.</li> </ul>		√		√		
		<ul style="list-style-type: none"> <li>Remplacer.</li> </ul>			√		√	
3 *	Frein avant	<ul style="list-style-type: none"> <li>Contrôler le fonctionnement, le niveau de liquide et s'assurer de l'absence de fuite.</li> </ul>	√	√	√	√	√	√
		<ul style="list-style-type: none"> <li>Remplacer les plaquettes de frein.</li> </ul>	Quand la limite est atteinte.					
4 *	Frein arrière	<ul style="list-style-type: none"> <li>Contrôler le fonctionnement, le niveau de liquide et s'assurer de l'absence de fuite.</li> </ul>	√	√	√	√	√	√
		<ul style="list-style-type: none"> <li>Remplacer les plaquettes de frein.</li> </ul>	Quand la limite est atteinte.					
5 *	Durites de frein	<ul style="list-style-type: none"> <li>S'assurer de l'absence de craquelures ou autre endommagement.</li> <li>Contrôler le cheminement et les colliers.</li> </ul>		√	√	√	√	√
		<ul style="list-style-type: none"> <li>Remplacer.</li> </ul>	Tous les 4 ans					
6 *	Liquide de frein	<ul style="list-style-type: none"> <li>Remplacer.</li> </ul>	Tous les 2 ans					
7	Câble de blocage du frein arrière	<ul style="list-style-type: none"> <li>Vérifier la longueur du câble.</li> <li>Régler si nécessaire.</li> </ul>	√	4000 km (2400 mi) après les premiers 1000 km (600 mi), puis tous les 5000 km (3000 mi) par la suite				
8 *	Blocage du frein arrière	<ul style="list-style-type: none"> <li>Contrôler le fonctionnement.</li> <li>Contrôler la gaine en caoutchouc.</li> <li>Vérifier l'indicateur d'usure.</li> <li>Régler si nécessaire.</li> </ul>	√	√	√	√	√	√

# ENTRETIENS ET RÉGLAGES PÉRIODIQUES

N°	ÉLÉMENTS	CONTRÔLES OU ENTRETIENS À EFFECTUER	DISTANCE AU COMPTEUR					CONTRÔLE ANNUEL
			1000 km (600 mi)	10000 km (6000 mi)	20000 km (12000 mi)	30000 km (18000 mi)	40000 km (24000 mi)	
9	* Roues	<ul style="list-style-type: none"> <li>• Contrôler le voile et l'état.</li> </ul>		√	√	√	√	
10	* Pneus	<ul style="list-style-type: none"> <li>• Contrôler la profondeur de sculpture et l'état des pneus.</li> <li>• Remplacer si nécessaire.</li> <li>• Contrôler la pression de gonflage.</li> <li>• Corriger si nécessaire.</li> </ul>		√	√	√	√	√
11	* Roulements de roue	<ul style="list-style-type: none"> <li>• Contrôler le jeu et s'assurer de l'absence d'endommagement des roulements.</li> </ul>		√	√	√	√	
12	* Courroie de transmission	<ul style="list-style-type: none"> <li>• Contrôler l'état de la courroie.</li> <li>• Remplacer si nécessaire.</li> <li>• Contrôler la tension de la courroie.</li> <li>• Régler si nécessaire.</li> </ul>	√	Tous les 10000 km (6000 mi) jusqu'à 40000 km (24000 mi) et tous les 5000 km (3000 mi) et suivants				
13	* Poulie d'entraînement et arbre secondaire	<ul style="list-style-type: none"> <li>• Lubrifier.</li> </ul>			√		√	
14	* Roulements de direction	<ul style="list-style-type: none"> <li>• S'assurer qu'ils n'ont pas de jeu et que la direction n'est pas dure.</li> </ul>	√	√	√	√	√	
		<ul style="list-style-type: none"> <li>• Lubrifier à la graisse à base de savon au lithium.</li> </ul>	Tous les 20000 km (12000 mi)					
15	* Attaches du cadre	<ul style="list-style-type: none"> <li>• S'assurer que tous les écrous et vis sont correctement serrés.</li> </ul>		√	√	√	√	√
16	Axe de pivot de levier de frein avant	<ul style="list-style-type: none"> <li>• Lubrifier à la graisse silicone.</li> </ul>		√	√	√	√	√
17	Axe de pivot de levier de frein arrière	<ul style="list-style-type: none"> <li>• Lubrifier à la graisse silicone.</li> </ul>		√	√	√	√	√
18	Béquille latérale, béquille centrale	<ul style="list-style-type: none"> <li>• Contrôler le fonctionnement.</li> <li>• Lubrifier à la graisse à base de savon au lithium.</li> </ul>		√	√	√	√	√

# ENTRETIENS ET RÉGLAGES PÉRIODIQUES

N°	ÉLÉMENTS	CONTRÔLES OU ENTRETIENS À EFFECTUER	DISTANCE AU COMPTEUR					CONTRÔLE ANNUEL
			1000 km (600 mi)	10000 km (6000 mi)	20000 km (12000 mi)	30000 km (18000 mi)	40000 km (24000 mi)	
19	* <b>Contacteur de béquille latérale</b>	• Contrôler le fonctionnement.	√	√	√	√	√	√
20	* <b>Fourche avant</b>	• Contrôler le fonctionnement et s'assurer de l'absence de fuites d'huile.		√	√	√	√	
21	* <b>Combiné ressort-amortisseur</b>	• Contrôler le fonctionnement et s'assurer que l'amortisseur ne fuit pas.		√	√	√	√	
22	<b>Huile moteur</b>	• Changer. (Voir pages 4-6 et 7-11.)	√	Lorsque l'indicateur de changement d'huile clignote.				
		• Contrôler le niveau d'huile et s'assurer de l'absence de fuites d'huile.	Tous les 5000 km (3000 mi)					√
23	<b>Cartouche du filtre à huile moteur</b>	• Remplacer.	√		√		√	
24	* <b>Circuit de refroidissement</b>	• Contrôler le niveau de liquide de refroidissement et s'assurer de l'absence de fuites de liquide.		√	√	√	√	√
		• Remplacer le liquide de refroidissement.	Tous les 3 ans					
25	* <b>Courroie trapézoïdale</b>	• Remplacer.	Lorsque l'indicateur de remplacement de la courroie trapézoïdale clignote (tous les 20000 km (12500 mi)).					
26	* <b>Contacteur de feu stop sur frein avant et arrière</b>	• Contrôler le fonctionnement.	√	√	√	√	√	√
27	<b>Pièces mobiles et câbles</b>	• Lubrifier.		√	√	√	√	√
28	* <b>Poignée des gaz</b>	• Contrôler le fonctionnement. • Contrôler la garde de la poignée des gaz et la régler si nécessaire. • Lubrifier le câble et le boîtier de la poignée des gaz.		√	√	√	√	√



# ENTRETIENS ET RÉGLAGES PÉRIODIQUES

N°	ÉLÉMENTS	CONTRÔLES OU ENTRETIENS À EFFECTUER	DISTANCE AU COMPTEUR					CONTRÔLE ANNUEL
			1000 km (600 mi)	10000 km (6000 mi)	20000 km (12000 mi)	30000 km (18000 mi)	40000 km (24000 mi)	
29 *	Éclairage, signalisation et contacteurs	<ul style="list-style-type: none"> <li>• Contrôler le fonctionnement.</li> <li>• Régler le faisceau de phare.</li> </ul>	√	√	√	√	√	√

FAU38263

## N.B.

- Filtre à air du moteur et filtres à air du boîtier de la courroie trapézoïdale
  - L'élément équipant le filtre à air du moteur est en papier huilé et est jetable. Il convient dès lors de ne pas le nettoyer à l'air comprimé sous peine de l'endommager.
  - Il convient de remplacer l'élément du filtre à air du moteur et d'effectuer l'entretien des filtres à air du boîtier de la courroie trapézoïdale plus fréquemment si le véhicule est utilisé dans des zones très poussiéreuses ou humides.
- Entretien des freins hydrauliques
  - Toujours remplacer le liquide de frein après avoir démonté les maîtres-cylindres et les étriers. Contrôler régulièrement le niveau du liquide de frein dans les réservoirs et, si nécessaire, faire l'appoint comme spécifié.
  - Remplacer les composants internes des maîtres-cylindres et des étriers et changer le liquide de frein tous les deux ans.
  - Remplacer les durites de frein tous les quatre ans et lorsqu'elles sont craquelées ou endommagées.

# ENTRETIENS ET RÉGLAGES PÉRIODIQUES

FAU18773

## Dépose et repose des caches

Afin de pouvoir effectuer certains entretiens décrits dans ce chapitre, il est nécessaire de déposer les caches illustrés. Se référer à cette section à chaque fois qu'il faut déposer ou reposer un cache.

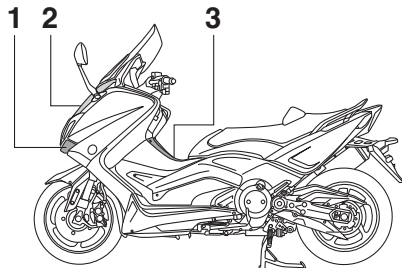

1. Cache A
2. Cache B
3. Cache C

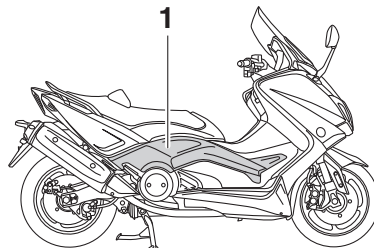

1. Cache D

### Cache A

#### Dépose du cache

1. Déposer les rivets démontables.
2. Retirer le cache en le tirant vers l'extérieur, comme illustré.

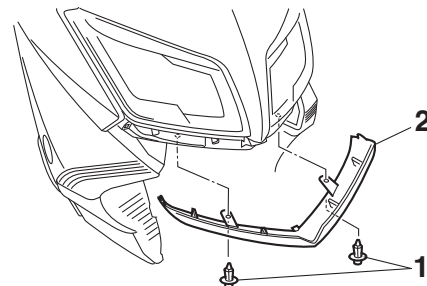

1. Rivet démontable
2. Cache A

#### Mise en place du cache

Remettre le cache en place, puis reposer les rivets démontables.

### Cache B

#### Dépose du cache

1. Retirer le rivet démontable.

FAU63780

# ENTRETIENS ET RÉGLAGES PÉRIODIQUES

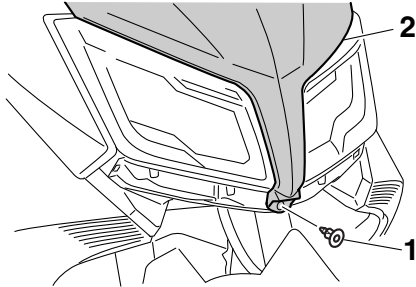

1. Rivet démontable
2. Cache B
2. Décrocher les coins supérieurs gauche et droit du cache en dégageant ses côtés, comme illustré.

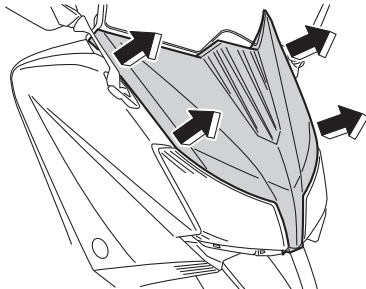

3. Retirer le cache en se référant à l'illustration.

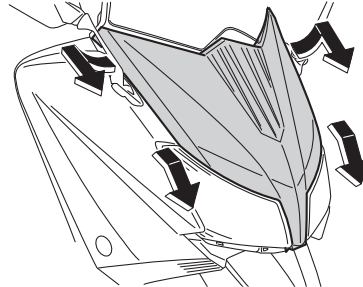

## Mise en place du cache

1. Insérer les onglets des coins supérieurs gauche et droit du cache.

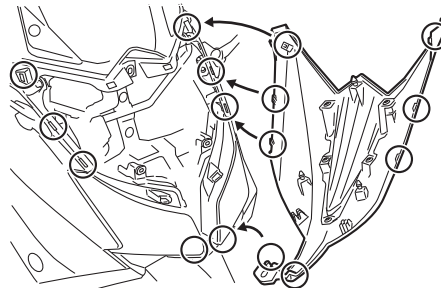

2. Aligner l'ergot central et inférieur, puis remettre le cache en place.

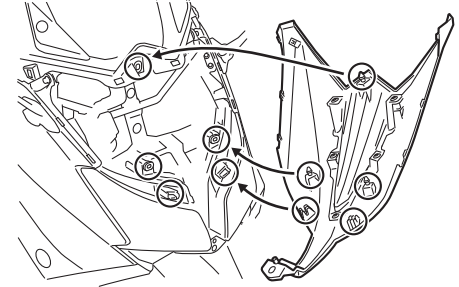

3. Installer le rivet démontable.

## **Cache C**

### Dépose du cache

Déposer les vis, puis tirer le cache vers l'arrière et le haut.

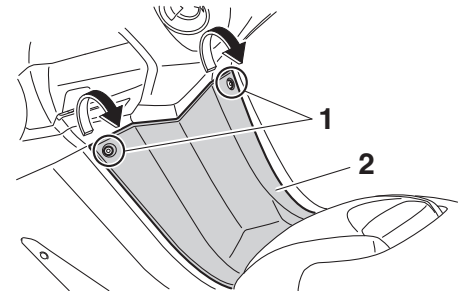

1. Vis
2. Cache C

# ENTRETIENS ET RÉGLAGES PÉRIODIQUES

## Mise en place du cache

Remettre le cache en place, puis reposer les vis.

## Cache D

## Dépose du cache

Déposer les vis, puis tirer le cache vers soi.

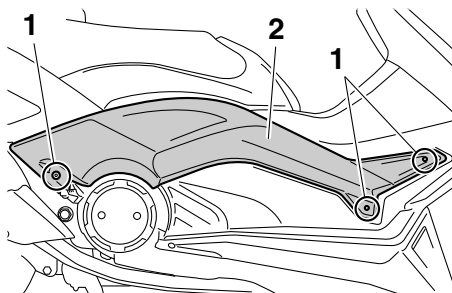

1. Vis
2. Cache D

## Mise en place du cache

Remettre le cache en place, puis reposer les vis.

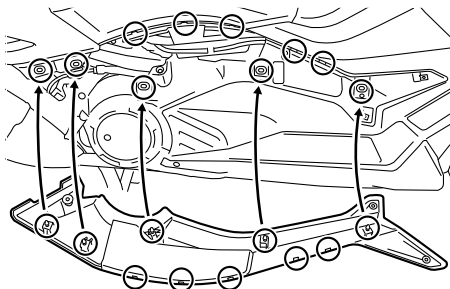

FAU19643

## Contrôle des bougies

Les bougies sont des pièces importantes du moteur et elles doivent être contrôlées régulièrement, de préférence par un concessionnaire Yamaha. Les bougies doivent être démontées et contrôlées aux fréquences indiquées dans le tableau des entretiens et graissages périodiques, car la chaleur et les dépôts finissent par les user. L'état des bougies peut en outre révéler l'état du moteur.

La porcelaine autour de l'électrode centrale de chaque bougie doit être de couleur café au lait clair ou légèrement foncé, couleur idéale pour un véhicule utilisé dans des conditions normales. Si la couleur d'une bougie est nettement différente, le moteur pourrait présenter une anomalie. Ne jamais essayer de diagnostiquer soi-même de tels problèmes. Il est préférable de confier le véhicule à un concessionnaire Yamaha.

Si l'usure des électrodes est excessive ou les dépôts de calamine ou autres sont trop importants, il convient de remplacer la bougie concernée.

**Bougie spécifiée :**  
NGK/CR7E

Avant de monter une bougie, il faut mesurer l'écartement de ses électrodes à l'aide d'un

jeu de cales d'épaisseur et le régler si nécessaire.

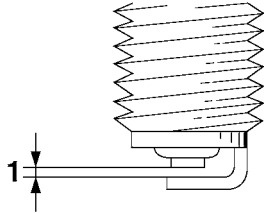

1. Écartement des électrodes

**Écartement des électrodes :**  
0.7–0.8 mm (0.028–0.031 in)

Nettoyer la surface du joint de la bougie et ses plans de joint, puis nettoyer soigneusement les filets de bougie.

**Couple de serrage :**  
Bougie :  
13 Nm (1.3 m·kgf, 9.4 ft·lbf)

## **N.B.**

Si une clé dynamométrique n'est pas disponible lors du montage d'une bougie, une bonne approximation consiste à serrer de 1/4–1/2 tour supplémentaire après le serrage à la main. Il faudra toutefois serrer la

bougie au couple spécifié le plus rapidement possible.

FAU1985D

## **Huile moteur et cartouche du filtre à huile**

Il faut vérifier le niveau d'huile moteur avant chaque départ. Il convient également de changer l'huile et de remplacer la cartouche du filtre à huile aux fréquences spécifiées dans le tableau des entretiens et graissages périodiques.

### **Contrôle du niveau d'huile moteur**

1. Dresser le véhicule sur sa béquille centrale. Une légère inclinaison peut entraîner des erreurs de lecture.
2. Mettre le moteur en marche et le faire chauffer pendant deux minutes, puis le couper.

FCA11291

### **ATTENTION**

**Le contrôle du niveau d'huile doit s'effectuer le moteur froid sous peine de fausser le résultat.**

3. Attendre deux minutes que l'huile se stabilise, puis vérifier son niveau à travers le hublot de contrôle, situé au côté inférieur gauche du carter moteur.

## **N.B.**

Le niveau d'huile moteur doit se situer entre les repères de niveau minimum et maxi-

# ENTRETIENS ET RÉGLAGES PÉRIODIQUES

mum.

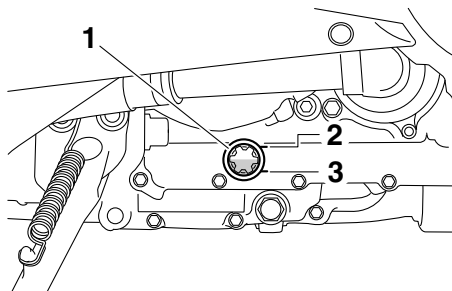

1. Hublot de contrôle du niveau d'huile moteur
  2. Repère de niveau maximum
  3. Repère de niveau minimum
4. Si le niveau d'huile moteur est inférieur au repère de niveau minimum, ajouter de l'huile du type recommandé jusqu'au niveau spécifié.

## Changement de l'huile moteur (avec ou sans remplacement de la cartouche du filtre à huile)

1. Dresser le véhicule sur un plan horizontal.
2. Mettre le moteur en marche et le faire chauffer pendant quelques minutes, puis le couper.
3. Placer un bac à vidange sous le mo-

- teur afin d'y recueillir l'huile usagée.
4. Retirer le bouchon de remplissage, le vis de vidange et son joint afin de vider l'huile du carter moteur.

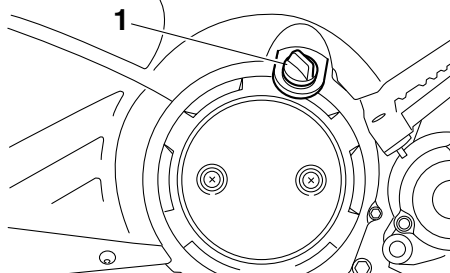

1. Bouchon de remplissage de l'huile moteur

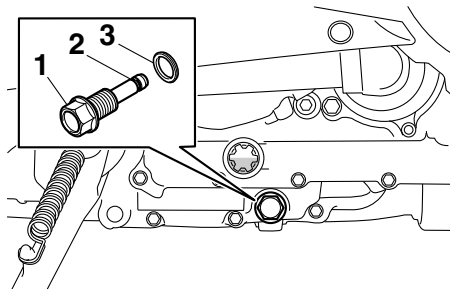

1. Vis de vidange d'huile moteur
  2. Joint torique
  3. Joint
5. Contrôler l'état du joint torique et le

remplacer s'il est abîmé.

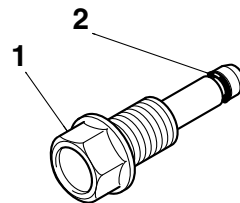

1. Vis de vidange d'huile moteur
2. Joint torique

## N.B.

Sauter les étapes 6-8 si l'on ne procède pas au remplacement de la cartouche du filtre à huile.

6. Déposer la cartouche du filtre à huile à l'aide d'une clé pour filtre à huile.

# ENTRETIENS ET RÉGLAGES PÉRIODIQUES

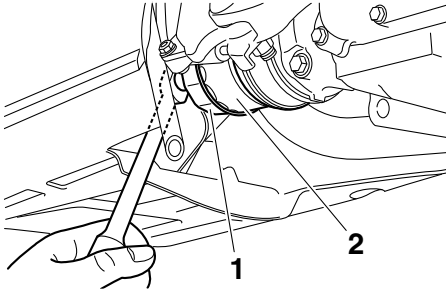

1. Clé pour filtre à huile
2. Cartouche de filtre à huile

**N.B.** \_\_\_\_\_  
Des clés pour filtre à huile sont disponibles chez les concessionnaires Yamaha.

7. Enduire le joint torique de la cartouche du filtre à huile neuve d'une fine couche d'huile moteur propre.

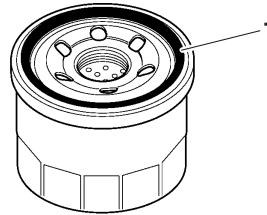

1. Joint torique

**N.B.** \_\_\_\_\_  
S'assurer que le joint torique est bien logé dans son siège.

8. Mettre la cartouche du filtre à huile neuve en place, puis la serrer au couple spécifié à l'aide d'une clé dynamométrique.

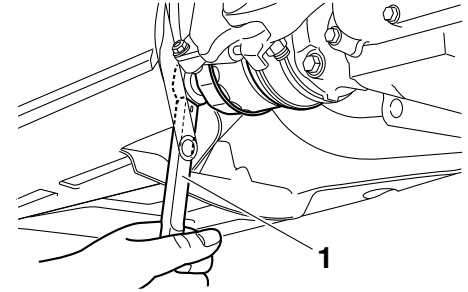

1. Clé dynamométrique

**Couple de serrage :**  
Cartouche du filtre à huile :  
17 Nm (1.7m·kgf, 12 ft·lbf)

9. Remettre la vis de vidange d'huile moteur et un joint neuf en place, puis serrer la vis au couple spécifié.

**Couple de serrage :**  
Vis de vidange de l'huile moteur :  
43 Nm (4.3 m·kgf, 31 ft·lbf)

10. Remettre à niveau en ajoutant la quantité spécifiée de l'huile moteur recommandée, puis remonter et serrer le bouchon de remplissage d'huile.

# ENTRETIENS ET RÉGLAGES PÉRIODIQUES

## Huile moteur recommandée :

Voir page 9-1.

### Quantité d'huile :

Sans remplacement de la cartouche du filtre à huile :

2.70 L (2.85 US qt, 2.38 Imp.qt)

Avec remplacement de la cartouche du filtre à huile :

2.90 L (3.07 US qt, 2.55 Imp.qt)

## N.B. \_\_\_\_\_

Bien veiller à essuyer toute coulure d'huile après que le moteur et le système d'échappement ont refroidi.

FCA11621

## ATTENTION \_\_\_\_\_

- **Ne pas mélanger d'additif chimique à l'huile afin d'éviter tout patinage de l'embrayage, car l'huile moteur lubrifie également l'embrayage. Ne pas utiliser des huiles de grade diesel "CD" ni des huiles de grade supérieur à celui spécifié. S'assurer également de ne pas utiliser une huile portant la désignation "ENERGY CONSERVING II" ou la même désignation avec un chiffre plus élevé.**
- **S'assurer qu'aucune crasse ou objet ne pénètre dans le carter moteur.**

11. Mettre le moteur en marche et le laisser tourner au ralenti pendant quelques minutes et contrôler s'il y a présence de fuites d'huile. En cas de fuite d'huile, couper immédiatement le moteur et rechercher la cause.
12. Couper le moteur, puis vérifier le niveau d'huile et faire l'appoint, si nécessaire.
13. Réinitialiser l'indicateur de changement d'huile. (Voir page 4-6.)

## N.B. \_\_\_\_\_

Si le changement d'huile moteur est effectué avant que l'indicateur de changement d'huile ne s'allume (c.-à-d. avant d'avoir atteint l'échéance du changement d'huile recommandée), ne pas oublier de réinitialiser l'indicateur afin qu'il signale correctement la prochaine échéance.

FAU20071

## Liquide de refroidissement

Il faut contrôler le niveau du liquide de refroidissement avant chaque départ. Il convient également de changer le liquide de refroidissement aux fréquences spécifiées dans le tableau des entretiens et graissages périodiques.

FAU52023

## Contrôle du niveau

1. Dresser le véhicule sur sa béquille centrale.

## N.B. \_\_\_\_\_

- Le niveau du liquide de refroidissement doit être vérifié le moteur froid, car il varie en fonction de la température du moteur.
- S'assurer que le véhicule est bien à la verticale avant de contrôler le niveau du liquide de refroidissement. Une légère inclinaison peut entraîner des erreurs de lecture.

2. Contrôler le niveau du liquide de refroidissement par le hublot de contrôle.

## N.B. \_\_\_\_\_

Le niveau du liquide de refroidissement doit se situer entre les repères de niveau minimum et maximum.



# ENTRETIENS ET RÉGLAGES PÉRIODIQUES

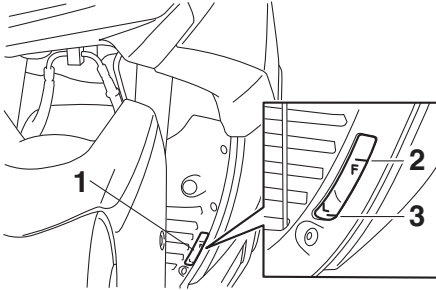

1. Hublot de contrôle du niveau de liquide de refroidissement
  2. Repère de niveau maximum
  3. Repère de niveau minimum
3. Si le niveau du liquide de refroidissement est inférieur ou égal au repère de niveau minimum, enlever le tapis du repose-pied gauche en le tirant vers le haut comme illustré.

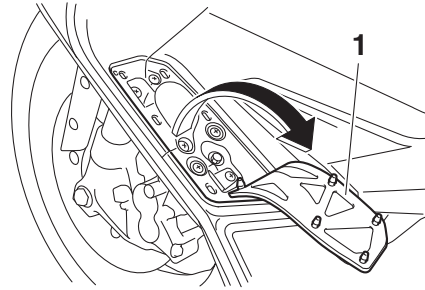

1. Tapis de repose-pied
4. Retirer le cache du vase d'expansion après avoir retiré sa vis.

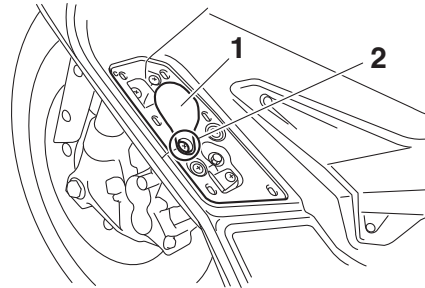

1. Cache du vase d'expansion
  2. Vis
5. Ouvrir le bouchon du vase d'expansion, ajouter du liquide de refroidissement jusqu'au repère de niveau maximum, puis refermer le bouchon.

**AVERTISSEMENT!** Retirer uniquement le bouchon du vase d'expansion. Ne jamais essayer de retirer le bouchon du radiateur tant que le moteur est chaud.<sup>[FWA15162]</sup> **ATTENTION:** Si l'on ne peut se procurer du liquide de refroidissement, utiliser de l'eau distillée ou de l'eau du robinet douce. Ne pas utiliser d'eau dure ou salée, car cela endommagerait le moteur. Si l'on a utilisé de l'eau au lieu de liquide de refroidissement, il faut la remplacer par du liquide de refroidissement dès que possible afin de protéger le circuit de refroidissement du gel et de la corrosion. Si on a ajouté de l'eau au liquide de refroidissement, il convient de faire rétablir le plus rapidement possible le taux d'antigel par un concessionnaire Yamaha, afin de rendre toutes ses propriétés au liquide de refroidissement.<sup>[FCA10473]</sup>

# ENTRETIENS ET RÉGLAGES PÉRIODIQUES

FAU52031

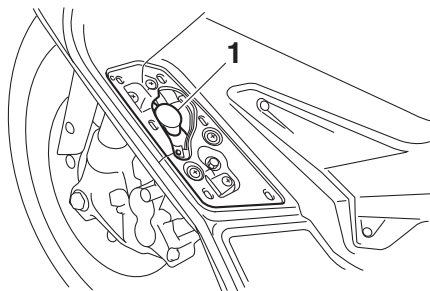

1. Bouchon du vase d'expansion

**Capacité du vase d'expansion (jusqu'au repère de niveau maximum) :**  
0.27 L (0.29 US qt, 0.24 Imp.qt)

6. Remettre le cache du vase d'expansion en place et le fixer à l'aide de sa vis.
7. Remettre le tapis gauche en place et appuyer sur celui-ci afin de le fixer correctement.

## Remplacement de l'élément du filtre à air

Il convient de remplacer l'élément du filtre à air aux fréquences spécifiées dans le tableau des entretiens et graissages périodiques. Remplacer plus fréquemment l'élément de filtre à air lorsque le véhicule est utilisé dans des zones très poussiéreuses ou humides.

## Remplacement de l'élément du filtre à air

1. Déposer le cache C. (Voir page 7-8.)
2. Retirer le couvercle du boîtier de filtre à air après avoir retiré ses vis.

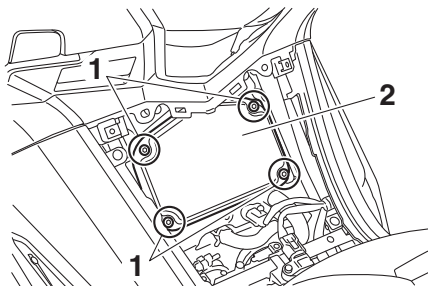

1. Vis
2. Couvercle du boîtier de filtre à air
3. Extraire l'élément du filtre à air.

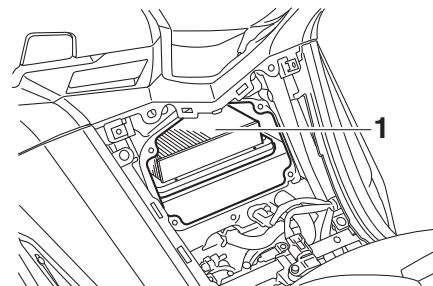

1. Élément du filtre à air

4. Loger un élément neuf dans le boîtier de filtre à air. **ATTENTION: S'assurer que l'élément du filtre à air est correctement logé dans le boîtier de filtre à air. Ne jamais mettre le moteur en marche avant d'avoir remonté l'élément du filtre à air. Une usure excessive du ou des pistons et/ou du ou des cylindres pourrait en résulter.**<sup>[FCA10482]</sup>
5. Remettre le couvercle du boîtier de filtre à air en place et le fixer à l'aide de ses vis.
6. Reposer le cache.

FAU33483

## Réglage du régime de ralenti du moteur

Contrôler et régler, si nécessaire, le régime de ralenti du moteur comme suit aux fréquences spécifiées dans le tableau des entretiens et graissages périodiques.

Ce réglage doit être effectué le moteur chaud.

1. Déposer le cache D. (Voir page 7-8.)
2. Contrôler le régime de ralenti du moteur et, si nécessaire, le corriger conformément aux spécifications à l'aide de la vis de réglage du ralenti. Pour augmenter le régime de ralenti du moteur, tourner la vis dans le sens (a). Pour diminuer le régime de ralenti du moteur, tourner la vis dans le sens (b).

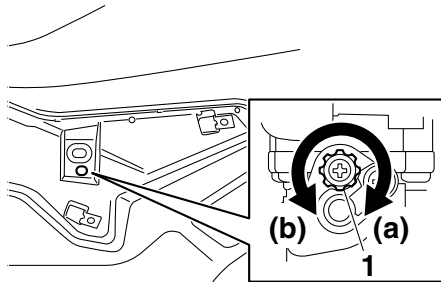

1. Vis de réglage du ralenti

**Régime de ralenti du moteur :**  
1100–1300 tr/mn

### N.B.

Si le régime de ralenti spécifié ne peut être obtenu en effectuant ce réglage, confier le travail à un concessionnaire Yamaha.

3. Reposer le cache.

FAU21385

## Contrôle de la garde de la poignée des gaz

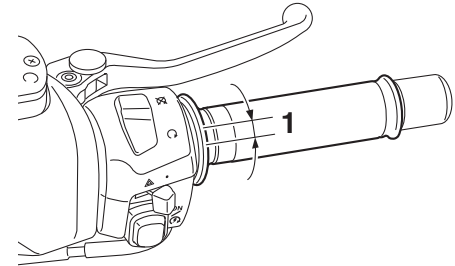

1. Garde de la poignée des gaz

La garde de la poignée des gaz doit être de 3.0–5.0 mm (0.12–0.20 in) au bord intérieur de la poignée des gaz. Contrôler régulièrement la garde de la poignée des gaz et, si nécessaire, la faire régler par un concessionnaire Yamaha.

# ENTRETIENS ET RÉGLAGES PÉRIODIQUES

FAU21402

## Jeu des soupapes

À la longue, le jeu aux soupapes se modifie, ce qui provoque un mauvais mélange carburant-air ou produit un bruit anormal. Pour éviter ce problème, il faut faire régler le jeu aux soupapes par un concessionnaire Yamaha aux fréquences spécifiées dans le tableau des entretiens et graissages périodiques.

FAU51973

## Pneus

Les pneus sont le seul contact entre le véhicule et la route. Quelles que soient les conditions de conduite, la sécurité repose sur une très petite zone de contact avec la route. Par conséquent, il est essentiel de garder en permanence les pneus en bon état et de les remplacer au moment opportun par les pneus spécifiés.

### Pression de gonflage

Il faut contrôler et, le cas échéant, régler la pression de gonflage des pneus avant chaque utilisation du véhicule.

FWA10504

### **AVERTISSEMENT**

**La conduite d'un véhicule dont les pneus ne sont pas gonflés à la pression correcte peut être la cause de blessures graves, voire de mort, en provoquant une perte de contrôle.**

- **Contrôler et régler la pression de gonflage des pneus lorsque ceux-ci sont à la température ambiante.**
- **Adapter la pression de gonflage des pneus à la vitesse de conduite et au poids total du pilote, du passager, des bagages et des accessoires approuvés pour ce modèle.**

### **Pression de gonflage (contrôlée les pneus froids) :**

**0–90 kg (0–198 lb) :**

Avant :

225 kPa (2.25 kgf/cm<sup>2</sup>, 33 psi)

Arrière :

250 kPa (2.50 kgf/cm<sup>2</sup>, 36 psi)

**XP500 90–196 kg (198–432 lb)**

**XP500A 90–193 kg (198–425 lb) :**

Avant :

225 kPa (2.25 kgf/cm<sup>2</sup>, 33 psi)

Arrière :

280 kPa (2.80 kgf/cm<sup>2</sup>, 41 psi)

### **Charge\* maximale :**

XP500 196 kg (432 lb)

XP500A 193 kg (425 lb)

\* Poids total du pilote, du passager, du chargement et des accessoires

FWA10512

### **AVERTISSEMENT**

**Ne jamais surcharger le véhicule. La conduite d'un véhicule surchargé peut être la cause d'un accident.**

# ENTRETIENS ET RÉGLAGES PÉRIODIQUES

## Contrôle des pneus

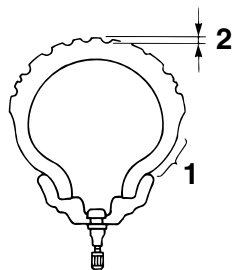

1. Flanc de pneu
2. Profondeur de sculpture de pneu

Contrôler les pneus avant chaque départ. Si la bande de roulement centrale a atteint la limite spécifiée, si un clou ou des éclats de verre sont incrustés dans le pneu ou si son flanc est craquelé, faire remplacer immédiatement le pneu par un concessionnaire Yamaha.

**Profondeur de sculpture de pneu minimale (avant et arrière) :**  
1.6 mm (0.06 in)

### N.B.

La limite de profondeur des sculptures peut varier selon les législations nationales. Il faut toujours se conformer à la législation du

pays dans lequel on utilise le véhicule.

FWA10472

### ⚠ AVERTISSEMENT

- Faire remplacer par un concessionnaire Yamaha tout pneu usé à l'excès. La conduite avec des pneus usés compromet la stabilité du véhicule et est en outre illégale.
- Le remplacement des pièces se rapportant aux freins et aux roues doit être confié à un concessionnaire Yamaha, car celui-ci possède les connaissances et l'expérience nécessaires à ces travaux.
- Après avoir remplacé un pneu, éviter de faire de la vitesse jusqu'à ce que le pneu soit "rodé" et ait acquis toutes ses caractéristiques.

### Renseignements sur les pneus

Ce modèle est équipé de pneus sans chambre à air (Tubeless) et de valves de gonflage.

Les pneus s'usent, même s'ils n'ont pas été utilisés ou n'ont été utilisés qu'occasionnellement. Des craquelures sur la bande de roulement et les flancs du pneu, parfois accompagnées d'une déformation de la carcasse, sont des signes significatifs du vieillissement du pneu. Les vieux pneus et

les pneus usagés doivent être contrôlés par des professionnels du pneumatique afin de s'assurer qu'ils peuvent encore servir.

FWA16101

### ⚠ AVERTISSEMENT

- Les pneus avant et arrière doivent être de la même conception et du même fabricant afin de garantir une bonne tenue de route et éviter les accidents.
- Toujours remettre correctement les capuchons de valve en place afin de prévenir toute chute de la pression de gonflage.
- Afin d'éviter tout dégonflement des pneus lors de la conduite, utiliser exclusivement les valves et obus de valve figurant ci-dessous.

Après avoir subi de nombreux tests, seuls les pneus cités ci-après ont été homologués par Yamaha pour ce modèle.

# ENTRETIENS ET RÉGLAGES PÉRIODIQUES

## Pneu avant :

Taille :

120/70R15 M/C 56H

Fabricant/modèle :

DUNLOP/GPR-100F

Valve de gonflage :

PVR59A

Obus de valve :

#9100 (d'origine)

## Pneu arrière :

Taille :

160/60R15 M/C 67H

Fabricant/modèle :

DUNLOP/GPR-100

Valve de gonflage :

TR412

Obus de valve :

#9100 (d'origine)

FAU51921

## Roues coulées

Pour assurer un fonctionnement optimal, une longue durée de service et une bonne sécurité de conduite, prendre note des points suivants concernant les roues recommandées.

- Avant chaque démarrage, il faut s'assurer que les jantes de roue ne sont pas craquelées, qu'elles n'ont pas de saut et ne sont ni voilées ni autrement endommagées. Si une roue est endommagée de quelque façon, la faire remplacer par un concessionnaire Yamaha. Ne jamais tenter une quelconque réparation sur une roue. Toute roue déformée ou craquelée doit être remplacée.
- Il faut équilibrer une roue à chaque fois que le pneu ou la roue sont remplacés ou remis en place après démontage. Une roue mal équilibrée se traduit par un mauvais rendement, une mauvaise tenue de route et réduit la durée de service du pneu.
- Après avoir réparé ou remplacé le pneu avant, serrer l'écrou et le contre-écrou du corps de valve à leur couple de serrage spécifique.

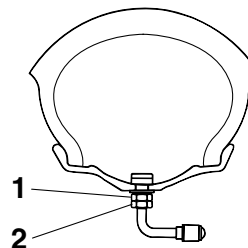

1. Écrou de corps de valve
2. Contre-écrou de corps de valve

## Couples de serrage :

Écrou de corps de valve :

2.0 Nm (0.2 m·kgf, 1.4 ft·lbf)

Contre-écrou de corps de valve :

3.0 Nm (0.3 m·kgf, 2.2 ft·lbf)

## Réglage de la garde des leviers de frein avant et arrière

FAU50861

### Avant

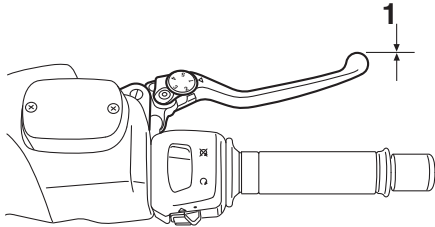

1. Garde nulle au levier de frein

### Arrière

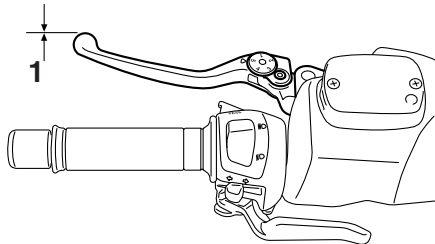

1. Garde nulle au levier de frein

La garde à l'extrémité des leviers de frein doit être inexistante. Si ce n'est pas le cas,

faire contrôler le circuit des freins par un concessionnaire Yamaha.

FWA14212

### **AVERTISSEMENT**

**Une sensation de mollesse dans le levier de frein pourrait signaler la présence d'air dans le circuit de freinage. Dans ce cas, ne pas utiliser le véhicule avant d'avoir fait purger le circuit par un concessionnaire Yamaha. La présence d'air dans le circuit hydraulique réduit la puissance de freinage et cela pourrait provoquer la perte de contrôle du véhicule et être la cause d'un accident.**

FAU53032

## Réglage du câble de blocage du frein arrière

Un réglage du câble de blocage du frein arrière peut s'avérer nécessaire si le levier de blocage du frein arrière ne se bloque pas correctement. Au repos, le câble de blocage du frein arrière devrait mesurer 43–45 mm (1.69–1.77 in) à l'étrier de frein arrière.

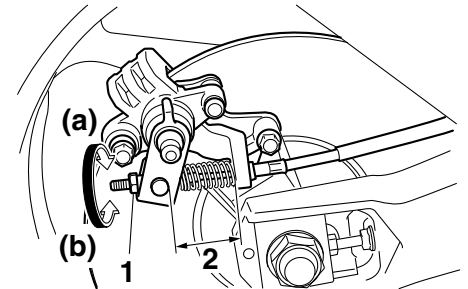

1. Écrou de réglage
2. Longueur du câble de blocage du frein arrière

Contrôler régulièrement la longueur du câble de blocage du frein arrière et la régler comme suit si nécessaire.

Pour augmenter la longueur du câble de blocage du frein arrière, tourner l'écrou de réglage à l'étrier de frein arrière dans le sens (a). Pour la réduire, tourner l'écrou de réglage dans le sens (b).

# ENTRETIENS ET RÉGLAGES PÉRIODIQUES

**AVERTISSEMENT!** S'il est impossible d'obtenir le réglage spécifié, confier ce travail à un concessionnaire Yamaha.<sup>[FWA16151]</sup>

Vérifier que le blocage du frein arrière est désactivé, puis s'assurer que la roue arrière tourne correctement.

FAU52293

## Contrôle du blocage du frein arrière

Contrôler le blocage du frein arrière aux fréquences spécifiées dans le tableau des entretiens et graissages périodiques.

1. Régler le câble de blocage du frein arrière.
2. Actionner le blocage du frein arrière et essayer de pousser le véhicule pour vérifier le bon fonctionnement du frein arrière.
3. L'étrier de blocage du frein arrière est fourni avec un ergot d'indication d'usure qui permet de vérifier les plaquettes de blocage du frein arrière. Pour vérifier les plaquettes de blocage du frein arrière, vérifier la position de l'indicateur tout en actionnant le verrou de levier de frein arrière. Si l'indicateur atteint la rainure d'usure, faire contrôler le blocage du frein arrière par un concessionnaire Yamaha.
4. S'assurer de l'absence de déchirure et de craquelure sur la gaine en caoutchouc.

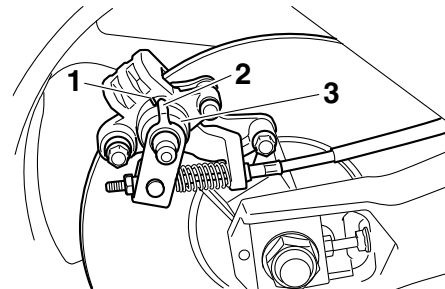

1. Rainure d'indication d'usure
2. Indicateur d'usure
3. Gaine en caoutchouc



FAU22312

## Contrôle des plaquettes de frein avant et arrière

### Frein avant

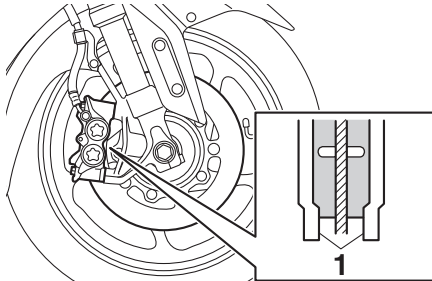

1. Ergot d'indication d'usure de plaquette de frein

### Frein arrière

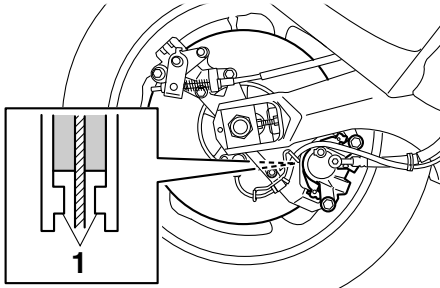

1. Ergot d'indication d'usure de plaquette de frein

Contrôler l'usure des plaquettes de frein avant et arrière aux fréquences spécifiées dans le tableau des entretiens et graissages périodiques. Chaque plaquette de frein est munie d'un ergot d'indication d'usure. Les ergots permettent de contrôler l'usure des plaquettes sans devoir démonter le frein. Contrôler l'usure de plaquette en vérifiant la position de l'ergot tout en actionnant le frein. Si une plaquette de frein est usée au point que l'ergot touche presque le disque de frein, faire remplacer la paire de plaquettes par un concessionnaire Yamaha.

FAU22582

## Contrôle du niveau du liquide de frein

Avant de démarrer, s'assurer que le niveau du liquide de frein dépasse le repère de niveau minimum. S'assurer que le haut du réservoir est à l'horizontale avant de vérifier le niveau du liquide de frein. Faire l'appoint de liquide de frein si nécessaire.

### Frein avant

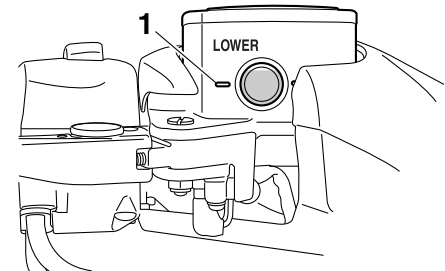

1. Repère de niveau minimum

# ENTRETIENS ET RÉGLAGES PÉRIODIQUES

## Frein arrière

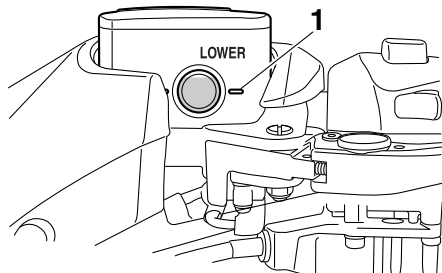

1. Repère de niveau minimum

Liquide de frein spécifié :  
DOT 4

FWA15991

FCA17641

### **AVERTISSEMENT**

Un entretien incorrect peut entraîner la perte de capacité de freinage. Prendre les précautions suivantes :

- Un niveau du liquide de frein insuffisant pourrait provoquer la formation de bulles d'air dans le circuit de freinage, ce qui réduirait l'efficacité des freins.
- Nettoyer le bouchon de remplissage avant de le retirer. Utiliser exclusivement du liquide de frein DOT 4 provenant d'un bidon neuf.
- Utiliser uniquement le liquide de

frein spécifié, sous peine de risquer d'abîmer les joints en caoutchouc, ce qui provoquerait une fuite.

- Toujours faire l'appoint avec un liquide de frein du même type que celui qui se trouve dans le circuit. L'ajout d'un liquide de frein autre que le DOT 4 risque de provoquer une réaction chimique nuisible.
- Veiller à ne pas laisser pénétrer d'eau dans le réservoir de liquide de frein. En effet, l'eau abaisserait nettement le point d'ébullition du liquide et pourrait provoquer un bouchon de vapeur ou "vapor lock".

concessionnaire Yamaha avant de reprendre la route.

### **ATTENTION**

Le liquide de frein risque d'endommager les surfaces peintes ou en plastique. Toujours essuyer soigneusement toute trace de liquide renversé.

L'usure des plaquettes de frein entraîne une baisse progressive du niveau du liquide de frein. Un niveau de liquide bas peut signaler l'usure des plaquettes ou la présence d'une fuite dans le circuit de frein ; il convient dès lors de contrôler l'usure des plaquettes et l'étanchéité du circuit de frein. Si le niveau du liquide de frein diminue soudainement, faire contrôler le véhicule par un

FAU22733

## Changement du liquide de frein

Faire changer le liquide de frein par un concessionnaire Yamaha aux fréquences spécifiées dans le tableau des entretiens et graissages périodiques. Il convient également de faire remplacer les bagues d'étanchéité de maître-cylindre et d'étrier, ainsi que les durites de frein aux fréquences indiquées ci-dessous ou chaque fois qu'elles sont endommagées ou qu'elles fuient.

- Bagues d'étanchéité : Remplacer tous les deux ans.
- Durites de frein : Remplacer tous les quatre ans.

FAU51991

## Tension de la courroie de transmission

Il convient de faire contrôler et régler la tension de la courroie de transmission par un concessionnaire Yamaha aux fréquences spécifiées dans le tableau des entretiens et graissages périodiques.

FAU23098

## Contrôle et lubrification des câbles

Il faut contrôler le fonctionnement et l'état de tous les câbles de commande avant chaque départ. Il faut en outre lubrifier les câbles et leurs extrémités quand nécessaire. Si un câble est endommagé ou si son fonctionnement est dur, le faire contrôler et remplacer, si nécessaire, par un concessionnaire Yamaha. **AVERTISSEMENT!** Veiller à ce que les gaines de câble et les logements de câble soient en bon état, sans quoi les câbles vont rouiller rapidement, ce qui risquerait d'empêcher leur bon fonctionnement. Remplacer tout câble endommagé dès que possible afin d'éviter un accident.<sup>[FWA10712]</sup>

### Lubrifiant recommandé :

Lubrifiant Yamaha pour câbles ou autre lubrifiant approprié

# ENTRETIENS ET RÉGLAGES PÉRIODIQUES

FAU23115

## Contrôle et lubrification de la poignée et du câble des gaz

Contrôler le fonctionnement de la poignée des gaz avant chaque départ. Il convient en outre de faire lubrifier le câble par un concessionnaire Yamaha aux fréquences spécifiées dans le tableau des entretiens et graissages périodiques.

Le câble des gaz est équipé d'un cache en caoutchouc. S'assurer que le cache est correctement en place. Le cache n'empêche pas parfaitement la pénétration d'eau, même lorsqu'il est monté correctement. Il convient donc de veiller à ne pas verser directement de l'eau sur le cache ou le câble lors du lavage du véhicule. En cas d'encrassement, essuyer le câble ou le cache avec un chiffon humide.

FAU23173

## Lubrification des leviers de frein avant et arrière

### Levier de frein avant

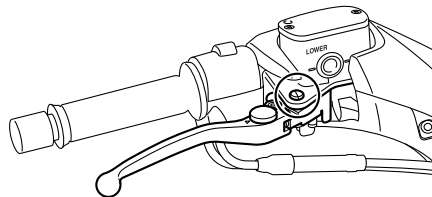

### Levier de frein arrière

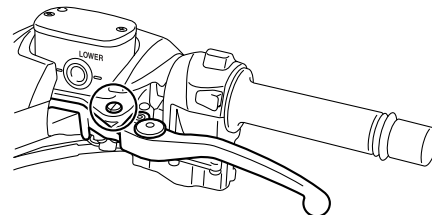

**Lubrifiant recommandé :**  
Graisse silicone

Lubrifier l'articulation des leviers de frein avant et arrière aux fréquences spécifiées dans le tableau des entretiens et graissages périodiques.

FAU23215

## Contrôle et lubrification des béquilles centrale et latérale

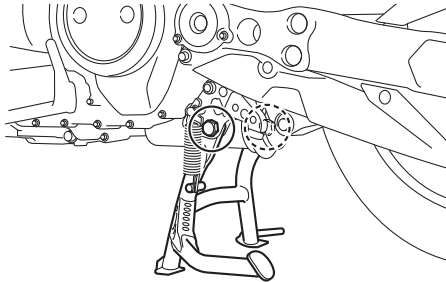
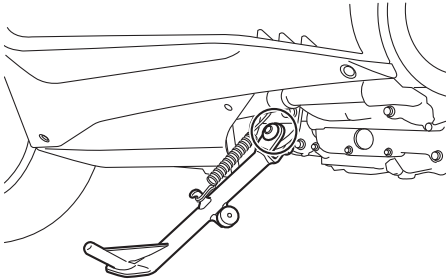

Contrôler le fonctionnement des béquilles centrale et latérale avant chaque départ et lubrifier les articulations et les points de contact des surfaces métalliques quand nécessaire.

FWA10742

## **⚠ AVERTISSEMENT**

Si les béquilles latérale ou centrale ne se déploient et ne se replient pas en douceur, les faire contrôler et, si nécessaire, réparer par un concessionnaire Yamaha. Une béquille centrale ou latérale déployée risque de toucher le sol et de distraire le pilote, qui pourrait perdre le contrôle du véhicule.

**Lubrifiant recommandé :**  
Graisse à base de savon au lithium

FAU23273

## Contrôle de la fourche

Il faut contrôler l'état et le fonctionnement de la fourche en procédant comme suit aux fréquences spécifiées dans le tableau des entretiens et graissages périodiques.

## Contrôle de l'état général

S'assurer que les tubes plongeurs ne sont ni griffés ni endommagés et que les fuites d'huile ne sont pas importantes.

## Contrôle du fonctionnement

1. Placer le véhicule sur un plan horizontal et veiller à ce qu'il soit dressé à la verticale. **AVERTISSEMENT! Pour éviter les accidents corporels, caler solidement le véhicule pour qu'il ne puisse se renverser.**<sup>[FWA10752]</sup>
2. Tout en actionnant le frein avant, appuyer fermement à plusieurs reprises sur le guidon afin de contrôler si la fourche se comprime et se détend en douceur.

# ENTRETIENS ET RÉGLAGES PÉRIODIQUES

FAU46512

FAU23292

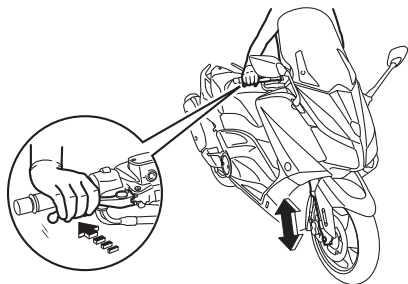

FCA10591

## ATTENTION

Si la fourche est endommagée ou si elle ne fonctionne pas en douceur, la faire contrôler et, si nécessaire, réparer par un concessionnaire Yamaha.

## Contrôle de la direction

Des roulements de direction usés ou desserrés peuvent représenter un danger. Il convient dès lors de vérifier le fonctionnement de la direction en procédant comme suit aux fréquences spécifiées dans le tableau des entretiens et graissages périodiques.

1. Dresser le véhicule sur sa béquille centrale. **AVERTISSEMENT! Pour éviter les accidents corporels, caler solidement le véhicule pour qu'il ne puisse se renverser.**<sup>[FWA10752]</sup>
2. Maintenir la base des bras de fourche et essayer de les déplacer vers l'avant et l'arrière. Si un jeu quelconque est ressenti, faire contrôler et, si nécessaire, réparer la direction par un concessionnaire Yamaha.

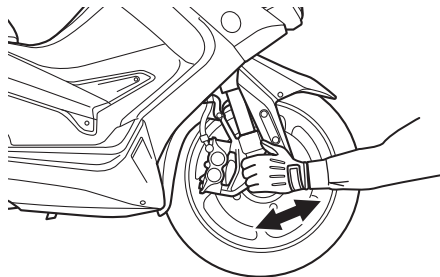

## Contrôle des roulements de roue



Contrôler les roulements de roue avant et arrière aux fréquences spécifiées dans le tableau des entretiens et graissages périodiques. Si le moyeu de roue a du jeu ou si la roue ne tourne pas régulièrement, faire contrôler les roulements de roue par un concessionnaire Yamaha.

FAU63751

## Batterie

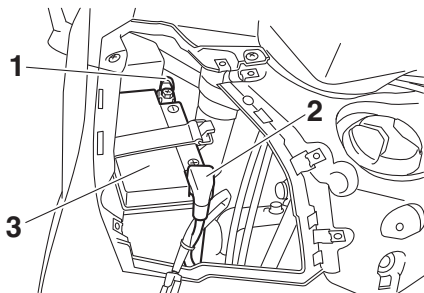

1. Câble négatif de batterie (noir)
2. Câble positif de batterie (rouge)
3. Batterie

La batterie se trouve derrière le connecteur CC pour accessoire. (Voir page 4-24.)

La batterie de ce véhicule est de type plomb-acide à régulation par soupape (VRLA). Il n'est pas nécessaire de contrôler le niveau d'électrolyte ni d'ajouter de l'eau distillée. Il convient toutefois de vérifier la connexion des câbles de batterie et de resserrer, si nécessaire.

FWA10761

### AVERTISSEMENT

- L'électrolyte de batterie est extrêmement toxique, car l'acide sulfurique qu'il contient peut causer de graves brûlures. Éviter tout contact

d'électrolyte avec la peau, les yeux ou les vêtements et toujours se protéger les yeux lors de travaux à proximité d'une batterie. En cas de contact avec de l'électrolyte, effectuer les PREMIERS SOINS suivants.

- EXTERNE : rincer abondamment à l'eau courante.
- INTERNE : boire beaucoup d'eau ou de lait et consulter immédiatement un médecin.
- YEUX : rincer à l'eau courante pendant 15 minutes et consulter rapidement un médecin.
- Les batteries produisent de l'hydrogène, un gaz inflammable. Éloigner la batterie des étincelles, flammes, cigarettes, etc., et toujours veiller à bien ventiler la pièce où l'on recharge une batterie, si la charge est effectuée dans un endroit clos.
- TENIR TOUTE BATTERIE HORS DE PORTÉE DES ENFANTS.

### Charge de la batterie

Confier la charge de la batterie à un concessionnaire Yamaha dès que possible si elle semble être déchargée. Ne pas oublier qu'une batterie se décharge plus rapidement si le véhicule est équipé d'accessoires électriques.

FCA16522

### ATTENTION

Recourir à un chargeur spécial à tension constante pour charger les batteries de type plomb-acide à régulation par soupape (VRLA). Le recours à un chargeur de batterie conventionnel endommagerait la batterie.

### Entreposage de la batterie

1. Quand le véhicule est remis pendant un mois ou plus, déposer la batterie, la recharger complètement et la ranger dans un endroit frais et sec. **ATTENTION: Avant de déposer la batterie, s'assurer de couper le contact, puis débrancher le câble négatif avant de débrancher le câble positif.**<sup>[FCA21900]</sup>
2. Quand la batterie est remise pour plus de deux mois, il convient de la contrôler au moins une fois par mois et de la recharger quand nécessaire.
3. Charger la batterie au maximum avant de la remonter sur le véhicule. **ATTENTION: Au moment de reposer la batterie, brancher le câble positif avant de brancher le câble négatif.**<sup>[FCA21910]</sup>
4. Après avoir remonté la batterie, toujours veiller à connecter correctement

# ENTRETIENS ET RÉGLAGES PÉRIODIQUES

ses câbles aux bornes.

FCA16531

## ATTENTION

**Toujours veiller à ce que la batterie soit chargée. Remiser une batterie déchargée risque de l'endommager de façon irréversible.**

FAU54023

## Remplacement des fusibles

La boîte du fusible principal et le boîtier à fusibles, contenant les fusibles protégeant les divers circuits, se trouvent sous le cache B. (Voir page 7-8.)

Si un fusible est grillé, le remplacer comme suit.

1. Éteindre le véhicule.
2. Déposer le fusible grillé et le remplacer par un fusible neuf de l'intensité spécifiée. **AVERTISSEMENT! Ne pas utiliser de fusible de calibre supérieur à celui recommandé afin d'éviter de gravement endommager l'installation électrique, voire de provoquer un incendie.**<sup>[FWA15132]</sup>

## XP500

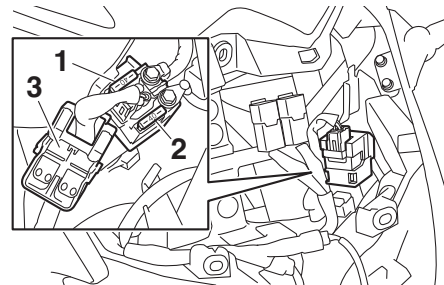

1. Fusible principal
2. Fusible principal de rechange
3. Cache de la boîte du fusible principal



# ENTRETIENS ET RÉGLAGES PÉRIODIQUES

XP500

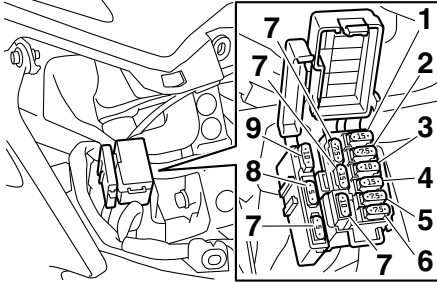

1. Fusible du système de signalisation
2. Fusible d'allumage
3. Fusible des feux de stationnement
4. Fusible du moteur du ventilateur de radiateur
5. Fusible du système d'injection de carburant
6. Fusible de sauvegarde
7. Fusible de recharge
8. Fusible de borne 1
9. Fusible de phare

XP500A

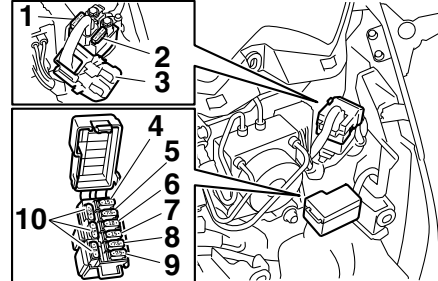

1. Fusible principal
2. Fusible principal de recharge
3. Cache de la boîte du fusible principal
4. Fusible du système de signalisation
5. Fusible d'allumage
6. Fusible des feux de stationnement
7. Fusible du moteur du ventilateur de radiateur
8. Fusible du système d'injection de carburant
9. Fusible de sauvegarde
10. Fusible de recharge

XP500A

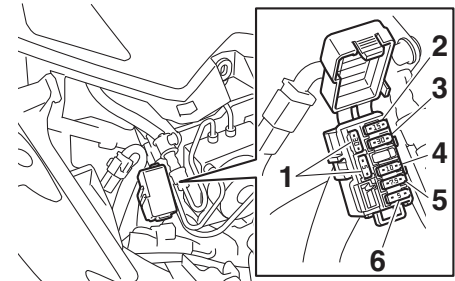

1. Fusible de recharge
2. Fusible du solénoïde d'ABS
3. Fusible du moteur ABS
4. Fusible de phare
5. Fusible du bloc de commande ABS
6. Fusible de borne 1

# ENTRETIENS ET RÉGLAGES PÉRIODIQUES

FAU64070

FAU54501

## Fusibles spécifiés :

- Fusible principal:  
40.0 A
- Fusible de phare:  
10.0 A
- Fusible du système de signalisation:  
15.0 A
- Fusible d'allumage:  
7.5 A
- Fusible du moteur du ventilateur de radiateur:  
15.0 A
- Fusible du système d'injection de carburant:  
7.5 A
- Fusible des feux de stationnement:  
10.0 A
- Fusible du bloc de commande ABS:  
XP500A 7.5 A
- Fusible du moteur ABS:  
XP500A 30.0 A
- Fusible du solénoïde d'ABS:  
XP500A 15.0 A
- Fusible de sauvegarde:  
7.5 A
- Fusible de borne 1:  
5.0 A

## Phares

Ce modèle est équipé de phares à DEL.  
Si un phare ne s'allume pas, faire contrôler son circuit électrique par un concessionnaire Yamaha.

FCA16581

### **ATTENTION**

**Ne pas coller de pellicules colorées ni autres adhésifs sur la lentille du phare.**

## Veilleuse

Ce modèle est équipé de veilleuses de type DEL.

Si une veilleuse ne s'allume pas, la faire contrôler par un concessionnaire Yamaha.

7

3. Démarrer le véhicule et allumer le circuit électrique concerné afin de vérifier si le dispositif électrique fonctionne.
4. Si le fusible neuf grille immédiatement, faire contrôler l'installation électrique par un concessionnaire Yamaha.

## Feu arrière/stop

Le feu arrière/stop est équipé d'une DEL.  
Si le feu arrière/stop ne s'allume pas, le faire contrôler par un concessionnaire Yamaha.

FAU24182

## Remplacement d'une ampoule de clignotant avant

FAU52321

1. Dresser le scooter sur sa béquille centrale.
2. Retirer la douille et l'ampoule en tournant la douille dans le sens inverse des aiguilles d'une montre.

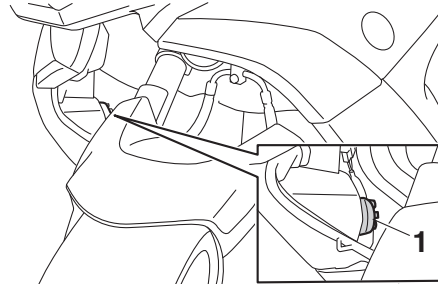

1. Douille d'ampoule de clignotant
3. Retirer l'ampoule grillée en l'enfonçant et en la tournant dans le sens inverse des aiguilles d'une montre.

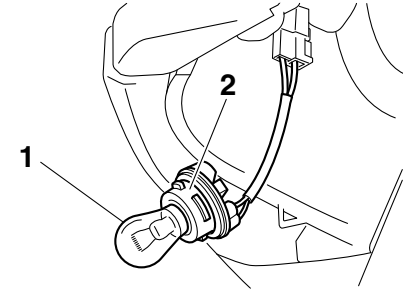

1. Ampoule de clignotant
2. Douille d'ampoule de clignotant
4. Monter une ampoule neuve dans la douille, l'enfoncer et la tourner à fond dans le sens des aiguilles d'une montre.
5. Reposer l'ampoule et sa douille en tournant cette dernière dans le sens des aiguilles d'une montre.

# ENTRETIENS ET RÉGLAGES PÉRIODIQUES

FAUT1331

## Ampoule de clignotant arrière

Si un clignotant arrière ne s'allume pas, faire contrôler le circuit électrique ou faire remplacer l'ampoule par un concessionnaire Yamaha.

FAU24314

## Remplacement de l'ampoule d'éclairage de la plaque d'immatriculation

1. Retirer le bloc d'éclairage de la plaque d'immatriculation après avoir enlevé les vis.

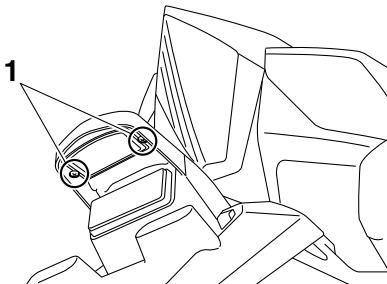

1. Vis

2. Tirer sur la douille de l'ampoule d'éclairage de la plaque d'immatriculation pour déposer la douille et l'ampoule.

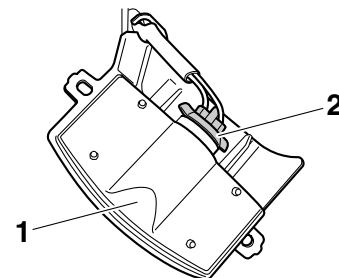

1. Bloc d'éclairage de la plaque d'immatriculation
2. Douille d'ampoule d'éclairage de la plaque d'immatriculation
3. Extraire l'ampoule grillée en tirant sur celle-ci.
4. Monter une ampoule neuve dans la douille.
5. Reposer l'ampoule et sa douille en appuyant sur cette dernière.
6. Remettre le bloc d'ampoule d'éclairage de la plaque d'immatriculation en place et la fixer à l'aide de ses vis.

FAU61562

## Diagnostic de pannes

Bien que les véhicules Yamaha subissent une inspection rigoureuse à la sortie d'usine, une panne peut parfois survenir. Toute défaillance des systèmes d'alimentation, de compression ou d'allumage, par exemple, peut entraîner des problèmes de démarrage et une perte de puissance.

Les schémas de diagnostic de pannes ci-après permettent d'effectuer rapidement et en toute facilité le contrôle de ces pièces essentielles. Si une réparation quelconque est requise, confier le scooter à un concessionnaire Yamaha, car ses techniciens qualifiés disposent des connaissances, du savoir-faire et des outils nécessaires à un entretien adéquat.

Pour tout remplacement, utiliser exclusivement des pièces Yamaha d'origine. En effet, les pièces d'autres marques peuvent sembler identiques, mais elles sont souvent de moindre qualité. Ces pièces s'useront donc plus rapidement et leur utilisation pourrait entraîner des réparations onéreuses.

FWA15142



## AVERTISSEMENT

**Lors de la vérification du circuit d'alimentation, ne pas fumer, et s'assurer de l'absence de flammes nues ou d'étin-**

**celles à proximité, y compris de veilleuses de chauffe-eau ou de chaudières. L'essence et les vapeurs d'essence peuvent s'enflammer ou exploser, et provoquer des blessures et des dommages matériels graves.**

## Diagnostic de pannes du système de clé intelligente

Vérifier les situations suivantes lorsque le système de clé intelligente ne fonctionne pas.

- La clé intelligente est-elle activée ? (Voir page 3-5.)
- La pile de la clé intelligente est-elle déchargée ? (Voir page 3-6.)
- La pile de la clé intelligente est-elle installée correctement ? (Voir page 3-6.)
- La clé intelligente est-elle utilisée dans un endroit exposé à des ondes radio ou autres bruits électromagnétiques puissants ? (Voir page 3-1.)
- La clé intelligente utilisée est-elle celle enregistrée pour le véhicule ?
- La batterie du véhicule est-elle déchargée ? Si c'est le cas, le système de clé intelligente ne fonctionne pas. Faire recharger la batterie du véhicule ou la remplacer. (Voir page 7-29.)

Si le système de clé intelligente ne fonctionne toujours pas après avoir vérifié les

points susmentionnés, le faire contrôler par un concessionnaire Yamaha.

## N.B.

Se reporter au mode d'urgence à la page 7-38 pour savoir comment démarrer le moteur sans utiliser la clé intelligente.

# ENTRETIENS ET RÉGLAGES PÉRIODIQUES

FAU42505

## Schémas de diagnostic de pannes

### Problèmes de démarrage ou mauvais rendement du moteur

#### 1. Carburant

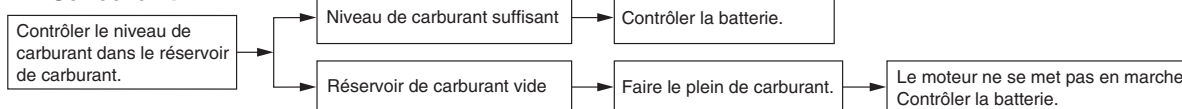

#### 2. Batterie

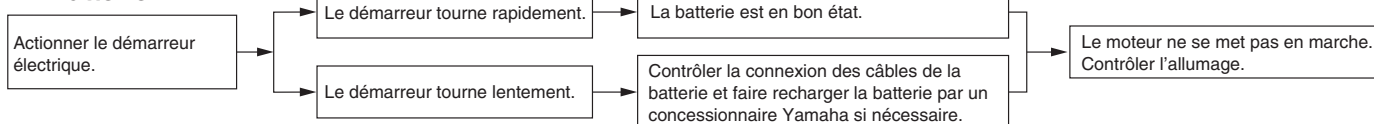

#### 3. Allumage

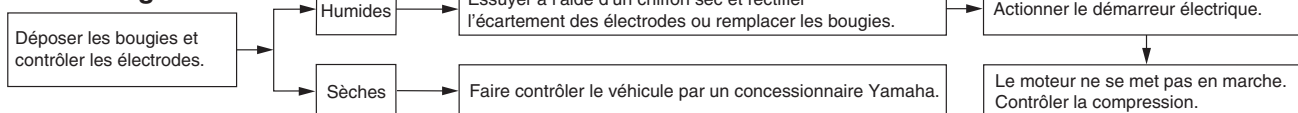

#### 4. Compression

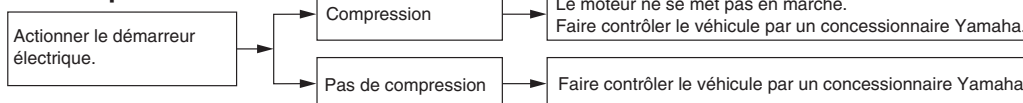

# ENTRETIENS ET RÉGLAGES PÉRIODIQUES

## Surchauffe du moteur

FWAT1041

### AVERTISSEMENT

- Ne pas enlever le bouchon du radiateur quand le moteur et le radiateur sont chauds. Du liquide chaud et de la vapeur risquent de jaillir sous forte pression et de provoquer des brûlures. Veiller à attendre que le moteur ait refroidi.
- Disposer un chiffon épais ou une serviette sur le bouchon du radiateur, puis le tourner lentement dans le sens inverse des aiguilles d'une montre jusqu'au point de détente afin de faire tomber la pression résiduelle. Une fois que le sifflement s'est arrêté, appuyer sur le bouchon tout en le tournant dans le sens inverse des aiguilles d'une montre, puis l'enlever.

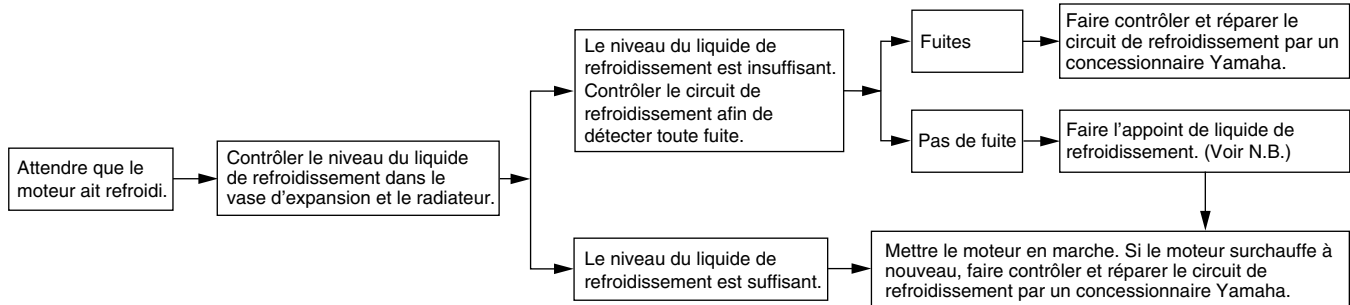

### N.B.

Si le liquide de refroidissement recommandé n'est pas disponible, on peut utiliser de l'eau du robinet, à condition de la remplacer dès que possible par le liquide prescrit.

# ENTRETIENS ET RÉGLAGES PÉRIODIQUES

FAU61545

## Mode d'urgence

Si la clé intelligente est perdue, endommagée ou si sa pile est déchargée, le moteur du véhicule peut quand même être démarré. Toutefois, une clé mécanique et le numéro d'identification du système de clé intelligente sont nécessaires. (Voir page 3-3.) Pour démarrer le véhicule en urgence, il convient d'exécuter les étapes suivantes.

### N.B.

Le fonctionnement en urgence est annulé si les étapes respectives ne sont pas exécutées dans le délai imparti pour chaque opération ou si le contacteur "OFF/LOCK" est actionné.

1. Arrêter le véhicule dans un endroit sûr.
2. Débloquer la selle en insérant la clé mécanique dans la serrure à l'intérieur du compartiment de rangement avant et en la tournant dans le sens des aiguilles d'une montre.

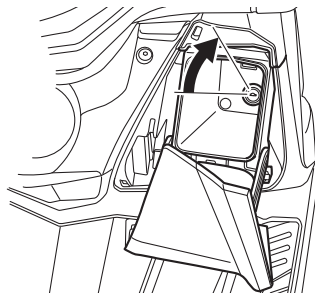

3. Ouvrir la selle et vérifier que l'ampoule de coffre s'allume.
4. Appuyer une fois sur le contacteur "ON/☺".
5. Relever et abaisser la selle trois fois en 10 secondes sans complètement la fermer.

### N.B.

Se servir de l'éclairage du compartiment de rangement comme guide lorsque la selle est relevée et abaissée.

Le témoin du système de clé intelligente sur le compteur de vitesse s'allume pendant trois secondes pour indiquer le passage en mode d'urgence.

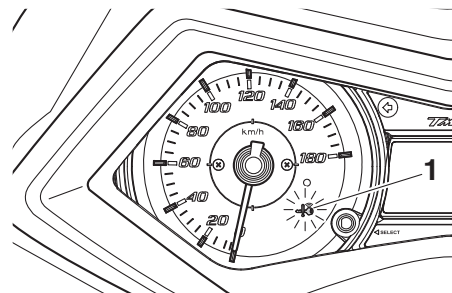

1. Témoin du système de clé intelligente "☺"

6. Une fois le témoin du système de clé intelligente éteint, utiliser le contacteur "SEAT OPEN/☺" pour saisir le numéro d'identification. Se reporter à la procédure suivante relative à la saisie du numéro d'identification.

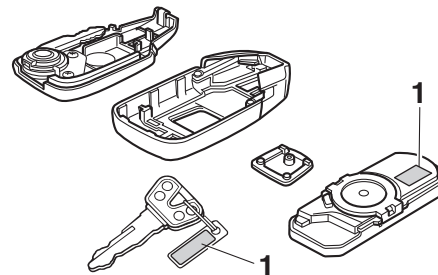

1. Numéro d'identification



# ENTRETIENS ET RÉGLAGES PÉRIODIQUES

7. Pour saisir le numéro d'identification, il convient de compter le nombre de clignotements du témoin du système de clé intelligente.

Par exemple, si le numéro d'identification est 123456 :

Appuyer sur le contacteur "SEAT OPEN/  $p_{\leq}$ " et le maintenir enfoncé.



Le témoin du système de clé intelligente commence à clignoter.



Relâcher le contacteur "SEAT OPEN/  $p_{\leq}$ " après que le témoin du système de clé intelligente ait clignoté une fois.



Le premier chiffre du numéro d'identification a été défini ; il s'agit de "1".



Appuyer de nouveau sur le contacteur "SEAT OPEN/  $p_{\leq}$ " et le maintenir enfoncé.



Relâcher le contacteur "SEAT OPEN/  $p_{\leq}$ " après que le témoin du système de clé intelligente ait clignoté deux fois.



Le deuxième chiffre a été défini ; il s'agit de "2".



Répéter cette procédure jusqu'à ce que tous les chiffres du numéro d'identification aient été définis. Le témoin du système de clé intelligente clignote 10 secondes si le numéro d'identification correct a été saisi.

## N.B. \_\_\_\_\_

Le mode d'urgence prend fin dans l'une des situations suivantes. Dans ce cas, recommencer à partir de l'étape 4.

- En l'absence d'actionnement du contacteur "SEAT OPEN/  $p_{\leq}$ " pendant 10 secondes lors du processus de saisie du numéro d'identification.
- Lorsque le témoin du système de clé intelligente est autorisé à clignoter 10

fois ou plus.

8. Appuyer sur le contacteur "ON/  $\text{⊗}$ " lorsque le témoin du système de clé intelligente clignote afin de démarrer le véhicule. Le moteur peut désormais être mis en marche.

## N.B. \_\_\_\_\_

- Si le numéro d'identification saisi est incorrect, le témoin du système de clé intelligente clignote rapidement pendant 3 secondes et le mode d'urgence prend fin. Dans ce cas, recommencer à partir de l'étape 4.
- Pour bloquer le guidon après un démarrage en urgence du véhicule, éteindre ce dernier, attendre 30 secondes, puis tourner le guidon vers la gauche et appuyer sur le contacteur "OFF/LOCK".

# SOIN ET REMISAGE DU SCOOTER

## Remarque concernant les pièces de couleur mate

FAU37834

### ATTENTION

Certains modèles sont équipés de pièces à finition mate. Demander conseil à un concessionnaire Yamaha au sujet des produits d'entretien à utiliser avant de procéder au nettoyage du véhicule. L'emploi de brosses, de produits chimiques mordants ou de détachants griffera ou endommagera la surface de ces pièces. Il convient également de ne pas enduire les pièces à finition mate de cire.

FCA15193

## Soin

Un des attraits incontestés d'un scooter réside dans la mise à nu de son anatomie, mais cette exposition est toutefois source de vulnérabilité. Rouille et corrosion peuvent apparaître, même sur des pièces de très bonne qualité. Si un tube d'échappement rouillé peut passer inaperçu sur une voiture, l'effet sur un scooter est plutôt disgracieux. Un entretien adéquat régulier lui permettra non seulement de conserver son allure et son rendement et de prolonger sa durée de service, mais est également indispensable afin de conserver les droits de la garantie.

## Avant le nettoyage

1. Une fois le moteur refroidi, recouvrir la sortie du pot d'échappement à l'aide d'un sachet en plastique.
2. S'assurer que tous les bouchons, capuchons et couvercles, y compris le capuchon de bougie ainsi que les fiches rapides et connecteurs électriques sont fermement et correctement en place.
3. Éliminer les taches tenaces, telles que de l'huile carbonisée sur le carter moteur, à l'aide d'un dégraissant et d'une brosse en veillant à ne jamais en appli-

FAU26106

quer sur les joints et les axes de roue. Toujours rincer la crasse et le dégraissant à l'eau.

## Nettoyage

FCA10784

### ATTENTION

- Éviter de nettoyer les roues, surtout celles à rayons, avec des produits nettoyants trop acides. S'il s'avère nécessaire d'utiliser ce type de produit afin d'éliminer des taches tenaces, veiller à ne pas l'appliquer plus longtemps que prescrit. Rincer ensuite abondamment à l'eau, sécher immédiatement, puis vaporiser un produit anticorrosion.
- Un nettoyage incorrect risque d'endommager les pièces en plastique (caches et carénages, pare-brise, les lentilles de phare ou d'instrument, etc.) et les pots d'échappement. Nettoyer les pièces en plastique exclusivement à l'eau claire et en se servant d'éponges ou chiffons doux. Si toutefois on ne parvient pas à nettoyer parfaitement les pièces en plastique, on peut ajouter un peu de détergent doux à l'eau. Bien veiller à rincer abondamment à l'eau afin d'élimi-

ner toute trace de détergent, car celui-ci abîmerait les pièces en plastique.

- Éviter tout contact de produits chimiques mordants sur les pièces en plastique. Ne pas utiliser des éponges ou chiffons imbibés de produits nettoyants abrasifs, de dissolvant ou diluant, d'essence, de dérouilleur, d'antirouille, d'antigel ou d'électrolyte.
- Ne pas utiliser des portiques de lavage à haute pression ou au jet de vapeur. Cela provoquerait des infiltrations d'eau qui endommageraient les pièces suivantes : joints (de roulements de roue, de roulement de bras oscillant, de fourche et de freins), composants électriques (fiches rapides, connecteurs, instruments, contacteurs et feux) et les mises à l'air.
- Scooters équipés d'un pare-brise : ne pas utiliser de produits de nettoyage abrasifs ni des éponges dures afin d'éviter de griffer ou de ternir. Certains produits de nettoyage pour plastique risquent de griffer le pare-brise. Faire un essai sur une zone en dehors du champ de vision afin de s'assurer que le

produit ne laisse pas de trace. Si le pare-brise est griffé, utiliser un bon agent de polissage pour plastiques après le nettoyage.

#### Après utilisation dans des conditions normales

Nettoyer la crasse à l'eau chaude additionnée de détergent doux et d'une éponge douce et propre, puis rincer abondamment à l'eau claire. Recourir à une brosse à dents ou à un goupillon pour nettoyer les pièces difficile d'accès. Pour faciliter l'élimination des taches plus tenaces et des insectes, déposer un chiffon humide sur ceux-ci quelques minutes avant de procéder au nettoyage.

#### Après utilisation sous la pluie, à proximité de la mer ou sur des routes salées

L'eau accentue l'effet corrosif du sel marin et du sel répandu sur les routes en hiver. Il convient dès lors d'effectuer les travaux suivants après chaque randonnée sous la pluie, à proximité de la mer ou sur des routes salées.

#### **N.B.**

Il peut rester des traces du sel répandu sur les routes bien après la venue du prin-

temps.

1. Nettoyer le scooter à l'eau froide savonneuse en veillant à ce que le moteur soit froid. **ATTENTION: Ne pas utiliser d'eau chaude, car celle-ci augmenterait l'action corrosive du sel.**<sup>[FCA10792]</sup>
2. Protéger le véhicule de la corrosion en vaporisant un produit anticorrosion sur toutes les surfaces métalliques, y compris les surfaces chromées ou nickelées.

#### Nettoyage du pare-brise

Éviter d'employer un produit de nettoyage alcalin ou fortement acide, de l'essence, du liquide de frein ou tout autre dissolvant. Nettoyer le pare-brise à l'aide d'une éponge ou d'un chiffon humide et d'un détergent doux, puis rincer abondamment à l'eau claire. Pour les taches tenaces, il convient d'utiliser un produit nettoyant spécial pour pare-brises de Yamaha ou d'une autre bonne marque. Certains produits de nettoyage pour plastiques risquent de griffer la surface du pare-brise. Faire un essai à un endroit qui ne gêne pas la visibilité et qui ne soit pas détectable immédiatement afin de s'assurer que le produit convient.

# SOIN ET REMISAGE DU SCOOTER

---

## Après le nettoyage

1. Sécher le scooter à l'aide d'une peau de chamois ou d'un essuyeur absorbant.
2. Frotter les pièces en chrome, en aluminium ou en acier inoxydable, y compris le système d'échappement, à l'aide d'un produit d'entretien pour chrome. Cela permettra même d'éliminer des pièces en acier inoxydable les décolorations dues à la chaleur.
3. Une bonne mesure de prévention contre la corrosion consiste à vaporiser un produit anticorrosion sur toutes les surfaces métalliques, y compris les surfaces chromées ou nickelées.
4. Les taches qui subsistent peuvent être nettoyées en pulvérisant de l'huile.
5. Retoucher les griffes et légers coups occasionnés par les gravillons, etc.
6. Appliquer de la cire sur toutes les surfaces peintes.
7. Veiller à ce que le scooter soit parfaitement sec avant de le remiser ou de le couvrir.

FWA10943

## AVERTISSEMENT

**Des impuretés sur les freins ou les pneus peuvent provoquer une perte de contrôle.**

- S'assurer qu'il n'y a ni huile ni cire

**sur les freins et les pneus. Si nécessaire, nettoyer les disques et les garnitures de frein à l'aide d'un produit spécial pour disque de frein ou d'acétone, et nettoyer les pneus à l'eau chaude et au détergent doux.**

- Effectuer ensuite un test de conduite afin de vérifier le freinage et la prise de virages.

FCA10801

## ATTENTION

- Pulvériser modérément huile et cire et bien essuyer tout excès.
- Ne jamais enduire les pièces en plastique ou en caoutchouc d'huile ou de cire. Recourir à un produit spécial.
- Éviter l'emploi de produits de polissage mordants, car ceux-ci attaquent la peinture.

## N.B.

- Pour toute question relative au choix et à l'emploi des produits d'entretien, consulter un concessionnaire Yamaha.
- Le lavage, la pluie ou l'humidité atmosphérique peut provoquer l'embuage de la lentille de phare. La buée devrait disparaître peu de temps après l'allu-

mage du phare.

---

## Remisage

FAU36554

### Remisage de courte durée

Veiller à remiser le scooter dans un endroit frais et sec. Si les conditions de remisage l'exigent (poussière excessive, etc.), couvrir le scooter d'une housse poreuse. S'assurer que le moteur et le système d'échappement sont refroidis avant de couvrir le scooter.

FCA10821

### ATTENTION

- **Entreposer le scooter dans un endroit mal aéré ou le recouvrir d'une bâche alors qu'il est mouillé provoqueront des infiltrations et de la rouille.**
- **Afin de prévenir la rouille, éviter l'entreposage dans des caves humides, des étables (en raison de la présence d'ammoniaque) et à proximité de produits chimiques.**

### Remisage de longue durée

Avant de remiser le scooter pour plusieurs mois :

1. Suivre toutes les instructions de la section "Soin" de ce chapitre.
2. Faire le plein de carburant et, si disponible, ajouter un stabilisateur de carburant afin d'éviter que le réservoir ne

rouille et que le carburant ne se dégrade.

3. Effectuer les étapes ci-dessous afin de protéger les cylindres, les segments, etc., de la corrosion.
  - a. Retirer les capuchons de bougie et déposer les bougies.
  - b. Verser une cuillerée à café d'huile moteur dans chaque trou de bougie.
  - c. Remonter les capuchons de bougie sur les bougies, puis placer les bougies sur la culasse en veillant à ce que les électrodes soient mises à la masse. (Cette technique permettra de limiter la production d'étincelles à l'étape suivante.)
  - d. Faire tourner le moteur à plusieurs reprises à l'aide du démarreur. (Ceci permet de répartir l'huile sur la paroi des cylindres.)
  - e. Retirer le capuchon des bougies, puis remettre ensuite les bougies et leur capuchon en place.

**AVERTISSEMENT! Avant de faire tourner le moteur, veiller à mettre les électrodes de bougie à la masse afin d'éviter la production d'étincelles, car celles-ci pourraient être à l'origine de dégâts et de brû-**

**lures.**<sup>[FWA10952]</sup>

4. Lubrifier tous les câbles de commande ainsi que les articulations de tous les leviers, pédales, et de la béquille latérale et/ou centrale.
5. Vérifier et, si nécessaire, régler la pression de gonflage des pneus, puis élever le scooter de sorte que ses deux roues ne reposent pas sur le sol. S'il n'est pas possible d'élever les roues, les tourner quelque peu chaque mois de sorte que l'humidité ne se concentre pas en un point précis des pneus.
6. Recouvrir la sortie du pot d'échappement à l'aide d'un sachet en plastique afin d'éviter toute infiltration d'eau.
7. Déposer la batterie et la recharger complètement. La conserver dans un endroit à l'abri de l'humidité et la recharger une fois par mois. Ne pas ranger la batterie dans un endroit excessivement chaud ou froid [moins de 0 °C (30 °F) ou plus de 30 °C (90 °F)]. Pour plus d'informations au sujet de l'entreposage de la batterie, se reporter à la page 7-29.

### N.B.

Effectuer toutes les réparations nécessaires avant de remiser le scooter.

# CARACTÉRISTIQUES

## Dimensions:

Longueur hors tout:  
2200 mm (86.6 in)  
Largeur hors tout:  
775 mm (30.5 in)  
Hauteur hors tout:  
1420/1475 mm (55.9/58.1 in)  
Hauteur de la selle:  
800 mm (31.5 in)  
Empattement:  
1580 mm (62.2 in)  
Garde au sol:  
125 mm (4.92 in)  
Rayon de braquage minimum:  
2800 mm (110.2 in)

## Poids:

Poids à vide:  
XP500 219 kg (483 lb)  
XP500A 222 kg (489 lb)

## Moteur:

Type de moteur:  
Refroidissement par liquide, 4 temps,  
DACT  
Disposition du ou des cylindres:  
2 cylindres en ligne  
Cylindrée:  
530 cm<sup>3</sup>  
Alésage × course:  
68.0 × 73.0 mm (2.68 × 2.87 in)  
Taux de compression:  
10.9 : 1  
Système de démarrage:  
Démarreur électrique

Système de graissage:  
Carter sec

## Huile moteur:

Marque recommandée:  
YAMALUBE  
Type:  
SAE 10W-30 ou 10W-40  
Classification d'huile moteur recommandée:  
API Service de type SG et au-delà/JASO  
MA  
Quantité d'huile moteur:  
Sans remplacement de la cartouche du  
filtre à huile:  
2.70 L (2.85 US qt, 2.38 Imp.qt)  
Avec remplacement de la cartouche du  
filtre à huile:  
2.90 L (3.07 US qt, 2.55 Imp.qt)

## Quantité de liquide de refroidissement:

Vase d'expansion (jusqu'au repère de niveau  
maximum):  
0.27 L (0.29 US qt, 0.24 Imp.qt)  
Radiateur (circuit compris):  
1.50 L (1.59 US qt, 1.32 Imp.qt)

## Filtre à air:

Élément du filtre à air:  
Élément en papier huilé

## Carburant:

Carburant recommandé:  
Essence ordinaire sans plomb (essence-al-  
cool (E10) acceptable)  
Capacité du réservoir:  
15.0 L (3.96 US gal, 3.30 Imp.gal)  
Quantité de la réserve:  
3.0 L (0.79 US gal, 0.66 Imp.gal)

## Injection de carburant:

Corps de papillon d'accélération:  
Repère d'identification:  
59C1 00

## Bougie(s):

Fabricant/modèle:  
NGK/CR7E  
Écartement des électrodes:  
0.7–0.8 mm (0.028–0.031 in)

## Embrayage:

Type d'embrayage:  
Humide, multidisque automatique

## Transmission:

Taux de réduction primaire:  
1.000  
Transmission finale:  
Courroie  
Taux de réduction secondaire:  
6.034 (52/32 x 36/22 x 59/26)  
Type de boîte de vitesses:  
Automatique, courroie trapézoïdale

## Châssis:

Type de cadre:  
Simple berceau interrompu  
Angle de chasse:  
25.00 °  
Chasse:  
92 mm (3.6 in)

## Pneu avant:

Type:  
Sans chambre (Tubeless)  
Taille:  
120/70R15 M/C 56H

Fabricant/modèle:  
DUNLOP/GPR-100F

## Pneu arrière:

Type:  
Sans chambre (Tubeless)

Taille:  
160/60R15 M/C 67H

Fabricant/modèle:  
DUNLOP/GPR-100

## Charge:

Charge maximale:  
XP500 196 kg (432 lb)  
XP500A 193 kg (425 lb)

\* (Poids total du pilote, du passager, du chargement et des accessoires)

## Pression de gonflage (contrôlée les pneus froids):

Conditions de charge:  
0–90 kg (0–198 lb)  
Avant:  
225 kPa (2.25 kgf/cm<sup>2</sup>, 33 psi)

Arrière:  
250 kPa (2.50 kgf/cm<sup>2</sup>, 36 psi)

Conditions de charge:  
XP500 90–196 kg (198–432 lb)  
XP500A 90–193 kg (198–425 lb)

Avant:  
225 kPa (2.25 kgf/cm<sup>2</sup>, 33 psi)

Arrière:  
280 kPa (2.80 kgf/cm<sup>2</sup>, 41 psi)

## Roue avant:

Type de roue:  
Roue coulée

Taille de jante:  
15M/C x MT3.50

## Roue arrière:

Type de roue:  
Roue coulée

Taille de jante:  
15M/C x MT5.00

## Frein avant:

Type:  
Frein à double disque

Commande:  
À la main droite

Liquide de frein spécifié:  
DOT 4

## Frein arrière:

Type:  
Frein monodisque

Commande:  
À la main gauche

Liquide de frein spécifié:  
DOT 4

## Suspension avant:

Type:  
Fourche télescopique

Type de ressort/amortisseur:  
Ressort hélicoïdal / amortisseur hydraulique

Débattement de roue:  
120 mm (4.7 in)

## Suspension arrière:

Type:  
Bras oscillant

Type de ressort/amortisseur:  
Ressort hélicoïdal / amortisseur hydraulique et à gaz

Débattement de roue:  
116 mm (4.6 in)

## Partie électrique:

Système d'allumage:  
TCI

Système de charge:  
Alternateur avec rotor à aimantation permanente

## Batterie:

Modèle:  
YTZ12S

Voltage, capacité:  
12 V, 11.0 Ah

## Voltage et wattage d'ampoule × quantité:

Phare:  
LED

Feu arrière/stop:  
LED

Clignotant avant:  
12 V, 21.0 W × 2

Clignotant arrière:  
12 V, 21.0 W × 2

Veilleuse:  
LED

Éclairage de la plaque d'immatriculation:  
12 V, 5.0 W × 1

Éclairage des instruments:  
LED

Témoin de feu de route:  
LED

# CARACTÉRISTIQUES

---

Témoin des clignotants:

LED

Témoin d'avertissement de panne du moteur:

LED

Témoin d'avertissement du système ABS:

XP500A LED

Témoin du système de clé intelligente:

LED

## **Fusibles:**

Fusible principal:

40.0 A

Fusible de borne 1:

5.0 A

Fusible de phare:

10.0 A

Fusible du système de signalisation:

15.0 A

Fusible d'allumage:

7.5 A

Fusible des feux de stationnement:

10.0 A

Fusible du moteur du ventilateur de radiateur:

15.0 A

Fusible du système d'injection de carburant:

7.5 A

Fusible du bloc de commande ABS:

XP500A 7.5 A

Fusible du moteur ABS:

XP500A 30.0 A

Fusible du solénoïde d'ABS:

XP500A 15.0 A

Fusible de sauvegarde:

7.5 A



# RENSEIGNEMENTS COMPLÉMENTAIRES

FAU53562

## Numéros d'identification

Notez le numéro d'identification du véhicule, le numéro de série du moteur et les codes figurant sur l'étiquette de modèle dans les espaces prévus ci-dessous. Ces numéros d'identification sont nécessaires à l'enregistrement du véhicule auprès des autorités locales et à la commande de pièces détachées auprès d'un concessionnaire Yamaha.

NUMÉRO D'IDENTIFICATION DU VÉHICULE :

NUMÉRO DE SÉRIE DU MOTEUR :

RENSEIGNEMENTS FOURNIS SUR L'ÉTIQUETTE DU MODÈLE :

FAU26411

## Numéro d'identification du véhicule

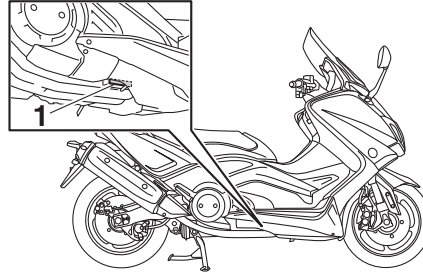

1. Numéro d'identification du véhicule

Le numéro d'identification du véhicule est poinçonné sur le cadre.

**N.B.** \_\_\_\_\_

Le numéro d'identification du véhicule sert à identifier le véhicule et, selon les pays, est requis lors de son immatriculation.

\_\_\_\_\_

FAU26442

## Numéro de série du moteur

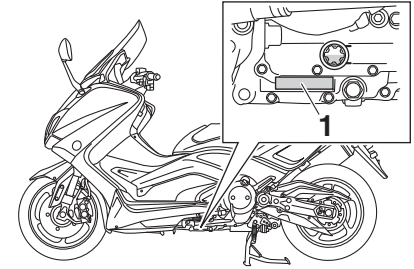

1. Numéro de série du moteur

Le numéro de série du moteur est poinçonné sur le carter moteur.

# RENSEIGNEMENTS COMPLÉMENTAIRES

---

FAU26501

## Étiquette des codes du modèle

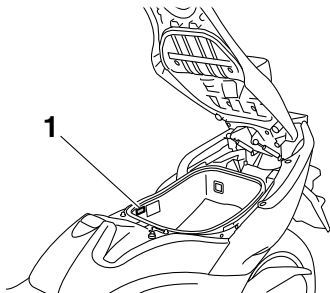

### 1. Étiquette des codes du modèle

L'étiquette des codes du modèle est collée à l'intérieur du compartiment de rangement arrière. (Voir page 4-18.) Inscrire les renseignements repris sur cette étiquette dans l'espace prévu à cet effet. Ces renseignements seront nécessaires lors de la commande de pièces de rechange auprès d'un concessionnaire Yamaha.

<b>A</b>	Accélération et décélération ..... 6-3	Consignes de sécurité..... 1-1	<b>H</b>	Huile moteur et cartouche du filtre..... 7-11
	Accroche-casque ..... 4-17	Contacteur d'appel de phare ..... 4-10	<b>I</b>	
	Ampoule d'éclairage de plaque d'immatriculation, remplacement..... 7-34	Contacteur des feux de détresse ..... 4-11		Inverseur feu de route/feu de croisement..... 4-10
	Avertisseur, contacteur ..... 4-10	Contacteur ON/Start..... 4-10	<b>J</b>	
<b>B</b>		Contacteurs à la poignée ..... 4-10		Jeu des soupapes..... 7-18
	Batterie ..... 7-29	Coupe-circuit d'allumage..... 4-22	<b>L</b>	
	Béquille latérale ..... 4-22	Coupe-circuit du moteur..... 4-10		Leviers de frein, lubrification ..... 7-26
	Béquilles centrale et latérale, contrôle et lubrification ..... 7-27	Courroie de transmission, tension..... 7-25		Liquide de frein, changement ..... 7-25
	Blocage du frein arrière, contrôle ..... 7-22	<b>D</b>		Liquide de frein, contrôle du niveau ..... 7-23
	Bougies, contrôle ..... 7-10	Démarrage ..... 6-2		Liquide de refroidissement..... 7-14
<b>C</b>		Démarrage du moteur ..... 6-1	<b>M</b>	
	Câble de blocage du frein arrière, réglage ..... 7-21	Démarrage du véhicule et déverrouillage de la serrure antivol ..... 3-7		Mise à l'arrêt du véhicule ..... 3-8
	Câbles, contrôle et lubrification ..... 7-25	Dépannage, schémas de diagnostic ..... 7-36		Mode de stationnement ..... 3-10
	Caches, dépose et repose..... 7-8	Direction, contrôle ..... 7-28		Mode d'urgence ..... 7-38
	Caractéristiques..... 9-1	Dossier du pilote, réglage ..... 4-17		Moteur, numéro de série..... 10-1
	Carburant..... 4-15	<b>E</b>	<b>N</b>	
	Carburant, économies ..... 6-4	Écran multifonction..... 4-3		Numéros d'identification ..... 10-1
	Clé intelligente ..... 3-5	Emplacement des éléments..... 2-1	<b>O</b>	
	Clé, maniement de la clé intelligente et mécanique..... 3-3	Entretien du système de contrôle des gaz d'échappement..... 7-3		Ouverture et fermeture de la selle ..... 3-9
	Clignotant avant, remplacement d'une ampoule..... 7-33	Entretiens et graissages périodiques ..... 7-4	<b>P</b>	
	Clignotants, contacteur..... 4-10	Étiquette des codes du modèle..... 10-2		Pannes, diagnostic ..... 7-35
	Clignotants, témoins ..... 4-1	<b>F</b>		Pare-brise ..... 4-20
	Combiné ressort-amortisseur ..... 4-22	Feu arrière/stop ..... 7-33		Phares ..... 7-32
	Compartiments de rangement ..... 4-18	Filtre à air, remplacement de l'élément ... 7-16		Pièces de couleur mate ..... 8-1
	Compte-tours ..... 4-3	Fourche, contrôle ..... 7-27		Pile de la clé intelligente, remplacement ... 3-6
	Compteur de vitesse ..... 4-2	Freinage ..... 6-3		Plage de fonctionnement du système de clé intelligente ..... 3-2
	Connecteur pour accessoire CC ..... 4-24	Frein arrière, levier ..... 4-12		Plaquettes de frein, contrôle ..... 7-23
	Conseils relatifs à la sécurité routière..... 1-5	Frein arrière, levier de blocage ..... 4-12		Pneus..... 7-18
		Frein avant, levier..... 4-11		Poignée des gaz, contrôle de la garde .... 7-17
		Freins avant et arrière, contrôle de la garde du levier ..... 7-21		Poignée et câble des gaz, contrôle et lubrification ..... 7-26
		Fusibles, remplacement ..... 7-30		

# INDEX

---

Pot catalytique .....4-16

## R

Régime de ralenti du moteur.....7-17

Remisage.....8-4

Réservoir de carburant, bouchon.....4-14

Rétroviseurs.....4-21

Rodage du moteur .....6-4

Roues.....7-20

Roulements de roue, contrôle.....7-28

## S

Soin.....8-1

Stationnement.....6-5

Système d'antiblocage des roues

(pour modèles à ABS) .....4-13

Système de clé intelligente .....3-1

## T

Témoin d'alerte de panne du moteur .....4-1

Témoin d'alerte du système ABS

(pour les modèles équipés d'ABS) .....4-1

Témoin de feu de route.....4-1

Témoin du système de clé intelligente.....4-2

Témoins et témoins d'alerte.....4-1

Trousse de réparation.....7-2

## V

Véhicule, numéro d'identification .....10-1

Veilleuse .....7-32

Verrouillage de la serrure antivol .....3-9



