



⚠ Lees deze handleiding aandachtig door voordat u deze machine gaat gebruiken.

HANDLEIDING



*NS50*  
*NS50N*

1PH-F819D-D0

 **Lees deze handleiding aandachtig door voordat u deze machine gaat gebruiken. Deze handleiding dient bij de machine te blijven als deze wordt verkocht.**

Welkom in de wereld van Yamaha!

Als eigenaar van de NS50/NS50N profiteert u van de enorme ervaring en technische kennis van Yamaha op het gebied van het ontwerpen en fabriceren van hoogwaardige producten, waarmee Yamaha zijn reputatie van betrouwbaarheid heeft verworven.

Neem rustig de tijd om deze handleiding aandachtig door te lezen, zodat u plezier zult hebben van alle functies van uw NS50/NS50N. De Gebruikershandleiding geeft instructies voor de bediening, inspectie en het onderhoud van de scooter, en beschrijft hoe u uzelf en anderen kunt beschermen tegen persoonlijk letsel of schade.

De vele tips in deze handleiding helpen u bovendien om uw scooter in optimale conditie te houden. Als er ten slotte toch nog vragen zijn, aarzel dan niet en neem contact op met de Yamaha dealer.

Het Yamaha team wenst u veilig en plezierig rijden toe. En vergeet niet, veiligheid voor alles!

Yamaha werkt voortdurend aan verbeteringen ten aanzien van productontwerp en kwaliteit. Om deze reden kan er soms sprake zijn van kleine verschillen tussen uw scooter en de beschrijving ervan in deze handleiding, ook al bevat de handleiding de meest recente productinformatie ten tijde van publicatie. Als u vragen hebt over deze handleiding, neem dan contact op met uw Yamaha dealer.

## **WAARSCHUWING**

**Lees deze handleiding aandachtig helemaal door voordat u deze scooter gaat gebruiken.**





### **OPMERKING**

- Deze markering geeft de aanbevolen brandstof voor dit voertuig aan zoals gespecificeerd in de Europese voorschriften (EN228).
- Controleer bij het tanken of het vulpistool dezelfde markering draagt.

# BELANGRIJKE INFORMATIE IN DE HANDLEIDING

DAU10133

Bijzonder belangrijke informatie is in deze handleiding gemarkeerd met de volgende aanduidingen:

	<b>Dit is het Safety Alert-symbool. Het wordt gebruikt om u te waarschuwen voor risico's op persoonlijk letsel. Volg alle veiligheidsaanwijzingen bij dit symbool op om mogelijk letsel of overlijden te voorkomen.</b>
	<b>Een WAARSCHUWING duidt een gevaarlijke situatie aan die, indien niet vermeden, kan resulteren in ernstig letsel of overlijden.</b>
<b>LET OP</b>	<b>De aanduiding LET OP staat bij speciale voorzorgen die moeten worden genomen om schade aan de machine of andere eigendommen te voorkomen.</b>
<b>OPMERKING</b>	<b>De aanduiding OPMERKING staat bij belangrijke informatie die procedures kan vereenvoudigen of verhelderen.</b>

\*Product en specificaties kunnen zonder voorafgaande aankondiging worden gewijzigd.

# **BELANGRIJKE INFORMATIE IN DE HANDLEIDING**

---

---

DAUM2150

**NS50/NS50N  
HANDLEIDING  
©2012 door MBK INDUSTRIE  
2e Uitgave, augustus 2012  
Alle rechten voorbehouden  
Elke vorm van herdruk of onbevoegd ge-  
bruik  
zonder schriftelijke toestemming van  
MBK INDUSTRIE  
is uitdrukkelijk verboden.  
Gedrukt in Nederland.**

# INHOUDSOPGAVE

---

<b>VEILIGHEIDSINFORMATIE</b> .....	1-1	<b>VOOR UW VEILIGHEID –</b>	
Andere aandachtspunten voor		<b>CONTROLES VOOR HET RIJDEN</b> ...	4-1
veilig rijden .....	1-5		
<b>BESCHRIJVING</b> .....	2-1	<b>GEBRUIK EN BELANGRIJKE</b>	
Aanzicht linkerkzijde.....	2-1	<b>RIJ-INFORMATIE</b> .....	5-1
Aanzicht rechterzijde .....	2-2	Starten van een koude motor .....	5-1
Bedieningen en instrumenten.....	2-3	Wegrijden .....	5-2
		Sneller en langzamer rijden .....	5-2
		Remmen .....	5-2
		Tips voor een zuinig	
		brandstofverbruik .....	5-3
		Inrijperiode .....	5-3
		Parkeren .....	5-4
<b>FUNCTIES VAN INSTRUMENTEN</b>		<b>PERIODIEK ONDERHOUD EN</b>	
<b>EN BEDIENINGEN</b> .....	3-1	<b>AFSTELLINGEN</b> .....	6-1
Contactslot/stuurslot .....	3-1	Periodiek onderhoudsschema	
Controlelampjes en		voor het	
waarschuwingslampje .....	3-2	uitstootcontrolesysteem .....	6-2
Snelheidsmeterunit (NS50N).....	3-3	Algemeen smeer- en	
Multifunctioneel display (NS50).....	3-4	onderhoudsschema .....	6-3
Stuurschakelaars .....	3-6	Verwijderen en aanbrengen van	
Voorremhendel .....	3-7	het stroomlijn- en framepaneel ...	6-7
Achterremhendel .....	3-7	Bougie controleren .....	6-8
Tankdop en dop van het		Eindoverbrengingsolie .....	6-9
oliereservoir voor 2-takt		Koelvloeistof .....	6-10
injectiesmering .....	3-8	Luchtfilterelement reinigen .....	6-11
Brandstof .....	3-9	Afstellen van de carburateur .....	6-12
Uitlaatkatalysator .....	3-10	De vrije slag van de gasgreep	
2-takt injectiesmering .....	3-10	controleren .....	6-12
Kickstarter .....	3-11	Banden .....	6-13
Zadels .....	3-11		
Opbergcompartiment .....	3-12		
Schokdemperunit afstellen			
(indien aanwezig).....	3-13		
		Gietwielen .....	6-15
		Vrije slag van voor- en	
		achterremhendel controleren ...	6-15
		Controleren van voor- en	
		achterremblokken .....	6-16
		Controleren van	
		remvloeistofniveau .....	6-16
		Remvloeistof verversen .....	6-17
		Controleren en smeren van	
		gasgreep en gaskabel .....	6-18
		Smeren van voor- en	
		achterremhendels .....	6-18
		Middenbok controleren en	
		smeren .....	6-18
		Voorvork controleren .....	6-19
		Stuursysteem controleren .....	6-20
		Controleren van wiellagers .....	6-20
		Accu .....	6-20
		Zekering vervangen .....	6-22
		Koplampgloeilamp vervangen ....	6-23
		Gloeilamp in remlicht/achterlicht	
		vervangen .....	6-24
		Gloeilamp in richtingaanwijzer	
		vervangen .....	6-24
		Kentekenverlichting .....	6-25
		Parkeerlichtgloeilamp vervangen	
		(indien aanwezig) .....	6-25
		Problemen oplossen .....	6-26
		Storingzoekschema's .....	6-27

## VERZORGING EN STALLING

<b>VAN DE SCOOTER</b> .....	7-1
Matkleur, let op .....	7-1
Verzorging .....	7-1
Stalling .....	7-3

## SPECIFICATIES ..... 8-1

<b>GEBRUIKERSINFORMATIE</b> .....	9-1
Identificatienummers .....	9-1

DAUT1018

1

## Wees een verantwoordelijke eigenaar

Als eigenaar van de machine bent u verantwoordelijk voor de veilige en juiste bediening ervan.

Scooters zijn tweewielige voertuigen.

Voor een veilig gebruik zijn de toepassing van de juiste rijtechnieken en de ervaring van de bestuurder van belang. Elke bestuurder moet bekend zijn met de volgende vereisten alvorens met deze scooter te gaan rijden.

Hij of zij moet:

- Door een competente informatiebron grondig zijn ingelicht over alle aspecten van scooterrijden.
- Zich houden aan de waarschuwingen en onderhoudseisen zoals vermeld in deze Gebruikershandleiding.
- Grondig getraind zijn in veilige en correcte rijtechnieken.
- Gebruikmaken van professionele technische service, zoals aangegeven in deze Gebruikershandleiding en/of wanneer de mechanische condities dit vereisen.
- Ga nooit rijden met een scooter zonder passende rijopleiding of instructies. Neem rijlessen. Beginners moeten les krijgen van een gediplomeerd instruc-

teur. Neem contact op met een bevoegde scooterdealer voor informatie over rijlessen bij u in de buurt.

## Veilig rijden

Voer vóór elke rit de controles voor het rijden uit om u ervan te verzekeren dat de machine in veilige staat verkeert. Onvoldoende inspectie of onderhoud van de machine vergroot het risico op ongeval of schade. Zie pagina 4-1 voor een lijst met controles voor het rijden.

- Deze scooter is gebouwd voor het vervoer van de bestuurder plus een passagier.

## OPMERKING

Hoewel deze scooter is gebouwd voor het vervoeren van de bestuurder en een passagier, dient u altijd de lokale wet- en regelgeving na te leven.

- Het niet opmerken en herkennen van scooters door andere weggebruikers vormt de belangrijkste oorzaak van auto-/scooterongevallen. Vaak worden ongevallen veroorzaakt doordat een autobestuurder de scooter niet heeft gezien. Zorg dat u opvalt, dat

blijkt het meest effectief om het risico op een dergelijk type ongeval te verminderen.

## Dus:

- Draag een jack in felle kleuren.
- Wees extra voorzichtig bij het naderen en passeren van kruisingen, daar doen ongelukken met scooters zich namelijk het meest voor.
- Ga daar rijden waar andere weggebruikers u kunnen zien. Ga niet rijden in de dode zichthoek van een andere weggebruiker.
- Pleeg nooit onderhoud aan een scooter zonder voldoende kennis. Neem contact op met een bevoegde scooterdealer voor informatie over het basisonderhoud van een scooter. Bepaalde onderhoudswerkzaamheden kunnen alleen worden uitgevoerd door gediplomeerd personeel.
- Bij veel ongevallen zijn onervaren bestuurders betrokken. Vaak waren bij een ongeval betrokken bestuurders zelfs niet in het bezit van een geldig rijbewijs.
  - Zorg dat u bekwaam bent om te rijden en leen uw scooter alleen uit aan ervaren scooterrijders.





- Weet wat u wel en niet aankunt. Door rekening te houden met uw beperkingen helpt u ongelukken voorkomen.
- We raden aan om het scooterrijden te oefenen op plekken waar geen verkeer is, totdat u grondig bekend bent met de scooter en zijn bediening.
- Ongelukken worden vaak veroorzaakt door een fout van de scooterbestuurder. Veel bestuurders houden bij het ingaan van een bocht een te hoge rij-snelheid aan of gaan onvoldoende schuinliggen voor de rijsnelheid, waardoor ze wijd uit de bocht komen.
  - Neem altijd de maximumsnelheid in acht en rijd nooit sneller dan de wegcondities en het verkeer toestaan.
  - Geef altijd richting aan voordat u afslaat of van rijstrook wisselt. Zorg dat andere weggebruikers u kunnen zien.
- De zithouding van de bestuurder en de passagier is belangrijk voor een goede besturing.
  - De bestuurder moet tijdens het rijden beide handen aan het stuur houden en beide voeten op de bestuurdersvoetsteunen, om zo de macht over het stuur te behouden.
  - De passagier hoort steeds de bestuurder, de zadelband of de handgreep, indien aanwezig, met beide handen vast te houden en beide voeten op de passagiersvoetsteunen te houden. Neem nooit een passagier mee die niet in staat is om beide voeten stevig op de passagiersvoetsteunen te zetten.
- Rijd nooit onder invloed van alcohol of andere drugs.
- Deze scooter is uitsluitend ontworpen voor gebruik op verharde wegen. De machine is niet bedoeld voor off-roadgebruik.
- Draag ook een vizier of een veiligheidsbril. Zonder oogbescherming kan uw zicht door de rijwind verslechteren, waardoor u gevaren mogelijk te laat opmerkt.
- Door een jack, stevige schoenen, een lange broek, handschoenen e.d. te dragen verkleint u de kans op schaafwonden of ontvellingen.
- Draag nooit loszittende kleding, deze kan blijven haken aan schakelhandgrepen of door de wielen worden gegrepen en zo een ongeval of letsel veroorzaken.
- Draag altijd beschermende kleding die uw benen, enkels en voeten bedekt. De motor en het uitlaatsysteem kunnen tijdens en na het rijden zeer heet zijn en brandwonden veroorzaken.
- De hierboven vermelde voorzorgsmaatregelen gelden ook voor passagiers.

## Beschermende uitrusting

Scooterongelukken met dodelijke afloop betreffen meestal hoofdletsel. Het dragen van een helm is de belangrijkste factor bij het voorkomen of reduceren van hoofdletsel.

- Draag altijd een goedgekeurde helm.

## Voorkom koolmonoxidevergiftiging

De uitlaatgassen van verbrandingsmotoren bevatten koolmonoxide, een dodelijk gas. Inademing van koolmonoxide kan hoofdpijn, duizeligheid, sufheid, misselijkheid, verwarring en uiteindelijk de dood veroorzaken.

# VEILIGHEIDSINFORMATIE

1

Koolmonoxide is een kleurloos, reukloos, smaakloos gas dat ook aanwezig kan zijn als u geen uitlaatgassen ziet of ruikt. Het koolmonoxideniveau kan zeer snel oplopen, waardoor u het bewustzijn kunt verliezen en uzelf niet meer kunt redden. In afgesloten of slecht geventileerde ruimtes kunnen dodelijke hoeveelheden koolmonoxide dagenlang blijven hangen. Als u symptomen van koolmonoxidevergiftiging ervaart, verlaat de ruimte dan onmiddellijk, ga naar de open lucht en ROEP MEDISCHE HULP IN.

- Laat de motor niet binnen draaien. Zelfs als u ventileert met ventilatoren of open ramen en deuren kan de hoeveelheid koolmonoxide snel oplopen tot gevaarlijke niveaus.
- Laat de motor niet draaien in slecht geventileerde of deels afgesloten ruimtes zoals schuren of garages.
- Laat de motor niet buiten draaien op plaatsen waar de uitlaatgassen in een gebouw kunnen worden getrokken via openingen zoals ramen en deuren.

## Beladen

Het monteren van accessoires of het vervoer van bagage kan een negatief effect hebben op de rijstabiliteit en het weggedrag als hierdoor de gewichtsverdeling van de

scooter verandert. Wees uiterst voorzichtig bij het monteren van accessoires of het beladen van uw scooter, om zo mogelijke ongevallen te vermijden. Pas extra op wanneer u op een scooter rijdt die beladen is of waaraan accessoires zijn gemonteerd. Hieronder volgen naast de informatie over accessoires enkele richtlijnen voor het beladen van uw scooter:

Het totale gewicht van de bestuurder, passagier, accessoires en bagage mag de maximale gewichtslimiet niet overschrijden.

**Rijden met een te zwaar belaste machine kan leiden tot een ongeval.**

**Maximale belasting:**  
185 kg (408 lb)

Let op het volgende wanneer u tot deze gewichtslimiet belaaft:

- Het zwaartepunt van bagage en accessoires moet zo laag en zo dicht mogelijk bij de scooter liggen. Bevestig zware goederen zo dicht mogelijk bij het midden van de machine en verdeel het gewicht zo gelijkmatig mogelijk over beide zijden om onbalans of instabiliteit te minimaliseren.
- Als gewicht gaat schuiven kan zich een plotselinge onbalans voordoen. Controleer voordat u gaat rijden of accessoires en bagage stevig aan de

scooter zijn bevestigd. Controleer de bevestigingspunten voor accessoires en bagage regelmatig.

- Pas de vering aan de te vervoeren bagage aan (alleen voor modellen met instelbare vering) en controleer de toestand en spanning van uw banden.
- Bevestig nooit omvangrijke of zware goederen aan het stuur, de voorvork of het voorwielspatbord. Dergelijke items kunnen een instabiel weggedrag of een te trage reactie op het stuur veroorzaken.
- **Deze machine is niet ontworpen voor het trekken van een aanhanger of bevestiging van een zijspan.**

## Originele Yamaha accessoires

De keuze van accessoires voor uw machine vormt een belangrijke beslissing. Originele Yamaha accessoires, die alleen verkrijgbaar zijn bij de Yamaha dealer, zijn door Yamaha ontwikkeld, getest en goedgekeurd voor gebruik op uw machine.

Veel bedrijven die niet zijn gelieerd aan Yamaha produceren onderdelen en accessoires of bieden aanpassingssets voor Yamaha voertuigen. Yamaha kan niet alle producten testen die deze bedrijven produceren. Om die reden kan Yamaha accessoi-



res die niet door Yamaha zijn verkocht of wijzigingen die niet door zijn Yamaha zijn aangeraden niet goedkeuren of aanbevelen, zelfs niet als deze zijn verkocht en geïnstalleerd door een Yamaha dealer.

## **In de handel verkrijgbare onderdelen, accessoires en aanpassingssets**

Hoewel er producten verkrijgbaar zijn die qua ontwerp en kwaliteit sterk lijken op originele Yamaha accessoires, dient u te beseffen dat sommige in de handel verkrijgbare accessoires of aanpassingssets niet geschikt zijn vanwege mogelijke veiligheidsrisico's voor uzelf of anderen. Het monteren van in de handel verkrijgbare producten of het verrichten van aanpassingen die de ontwerp- of bedieningskenmerken van uw machine wijzigen kan het risico op ernstig letsel of overlijden van uzelf of anderen vergroten. U bent verantwoordelijk voor letsel dat voortvloeit uit wijzigingen aan de machine.

Volg bij de montage van accessoires de onderstaande richtlijnen en die vermeld onder het kopje "Beladen".

- Monteer nooit accessoires en vervoer nooit bagage als deze een nadelige invloed hebben op de prestaties van uw scooter. Inspecteer het accessoire zorgvuldig alvorens het te gebruiken

om te waarborgen dat het de grondspeling of de hellinghoek op geen enkele manier vermindert, de veerweg, de stuuruitslag of de bediening niet beperkt en geen lampen of reflectors afdekt.

- Accessoires die aan of nabij het stuur of de voorvork zijn gemonteerd zullen mogelijk instabiliteit veroorzaken door een foutieve gewichtsverdeling of door aerodynamische effecten. Accessoires aan het stuur of nabij de voorvork moeten zo licht mogelijk zijn en tot een minimum worden beperkt.
- Omvangrijke accessoires kunnen door hun aerodynamisch effect van invloed zijn op de rijstabiliteit van de scooter. De scooter kan door rijwind worden opgetild of bij zijwind instabiel worden. Zulke accessoires kunnen ook instabiliteit veroorzaken terwijl u grote voertuigen inhaalt of door deze wordt ingehaald.
- Sommige accessoires dwingen de bestuurder om een andere dan de normale zitpositie in te nemen. Zo'n verkeerde zitpositie beperkt de bewegingsvrijheid van de bestuurder

en kan een comfortabele bediening hinderen, zodat we dergelijke accessoires sterk afraden.

- Wees voorzichtig bij het aanbrengen van elektrische accessoires. Als elektrische accessoires de capaciteit van het elektrisch systeem van de scooter te boven gaan, kan zich een gevaarlijke elektrische storing voordoen waardoor de verlichting of de motor uitvalt.

## **In de handel verkrijgbare banden en velgen**

De banden en velgen die bij uw scooter werden geleverd zijn ontworpen om de mogelijkheden van de machine te ondersteunen en bieden de beste combinatie van rijprestaties, remvermogen en comfort. Andere banden, velgen, maten of combinaties zijn mogelijk niet geschikt. Zie pagina 6-13 voor bandenspecificaties en meer informatie over het vervangen van uw banden.

## **De scooter vervoeren**

Volg de onderstaande instructies als u de scooter in een ander voertuig wilt vervoeren.

- Verwijder alle loszittende voorwerpen van de scooter.

- Zorg dat het voorwiel recht naar voren wijst op de aanhanger of de laadvloer en zet het wiel vast in een goot om beweging te voorkomen.
- Zet de scooter vast met spanbanden of andere geschikte banden aan stevige delen van de scooter, zoals het frame of de bovenste voorvorkklem (en niet aan, bijvoorbeeld, het stuur, de richtingaanwijzers of onderdelen die kunnen afbreken). Kies de plaats voor de spanbanden zorgvuldig om te voorkomen dat deze tijdens het transport schuurplekken op de lak veroorzaken.
- Zorg indien mogelijk dat de vering iets door de spanbanden wordt ingedrukt, zodat de scooter tijdens het transport niet overmatig kan stuiteren.

DAU10373

## **Andere aandachtspunten voor veilig rijden**

- Geef duidelijk richting aan wanneer u een bocht neemt.
- Op een nat wegdek kan remmen uiterst lastig zijn. Vermijd te hard remmen, de scooter zou kunnen slippen. Bedien de remmen rustig wanneer u op een nat wegdek wilt stoppen.
- Minder snelheid bij het naderen van een bocht of een afslag. Trek langzaam op nadat u de bocht hebt genomen.
- Wees voorzichtig bij het passeren van geparkeerde auto's. Een bestuurder merkt u mogelijk niet op en kan het portier openslaan in uw rijrichting.
- Spoorwegovergangen, tramrails, ijzeren platen gebruikt in de wegenbouw en putdeksels worden in natte toestand zeer glad. Minder snelheid en passeer ze voorzichtig. Houd de scooter recht, anders kan hij gaan schuiven.
- De remvoeringen kunnen nat worden bij het wassen van de scooter. Controleer de remmen na het wassen van de scooter, voordat u gaat rijden.
- Draag steeds een helm, handschoenen, een lange broek (taps toelopen bij de enkel/omslag, om flapperen te voorkomen), en een felgekleurd jack.
- Vervoer op uw scooter niet te veel bagage. Een overbeladen scooter is onstabiel. Gebruik degelijke snelbinders om bagage aan de bagagedrager vast te binden (indien het voertuig is voorzien van een bagagedrager). Losse bagage beïnvloedt de stabiliteit van de scooter en kan uw aandacht afleiden van het verkeer. (Zie pagina 1-3.)

## Aanzicht linkerzijde

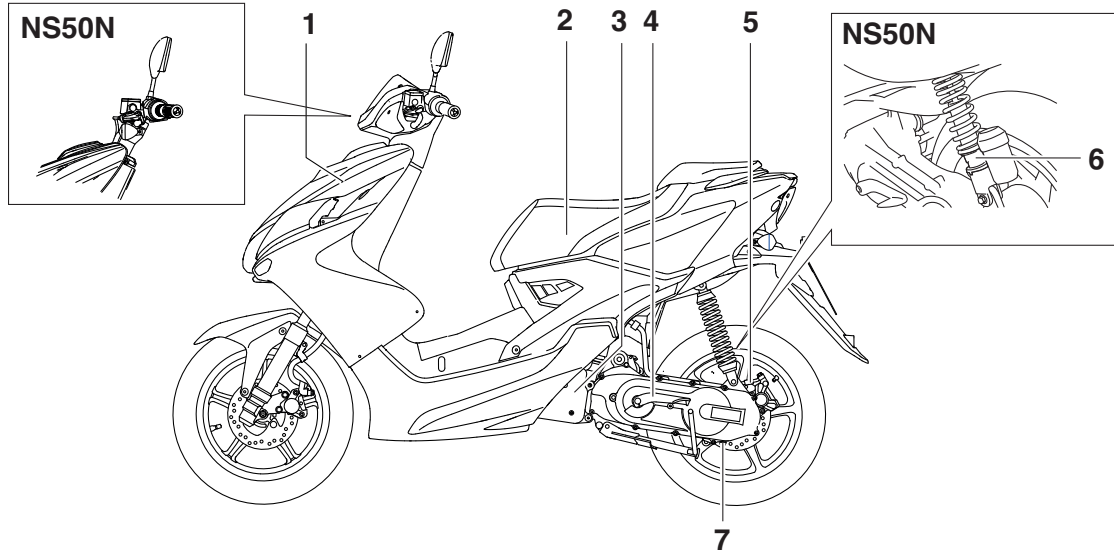

1. Dop koelvloeistofreservoir (pagina 6-10)
2. Opbergcompartiment (pagina 3-12)
3. Luchtfilterelement (pagina 6-11)
4. Kickstarter (pagina 3-11)
5. Vuldop versnellingsbakolie (pagina 6-9)
6. Stelring voor veervoorspanning schokdemperunit (pagina 3-13)
7. Aftapplug versnellingsbakolie (pagina 6-9)

## Aanzicht rechterzijde

2

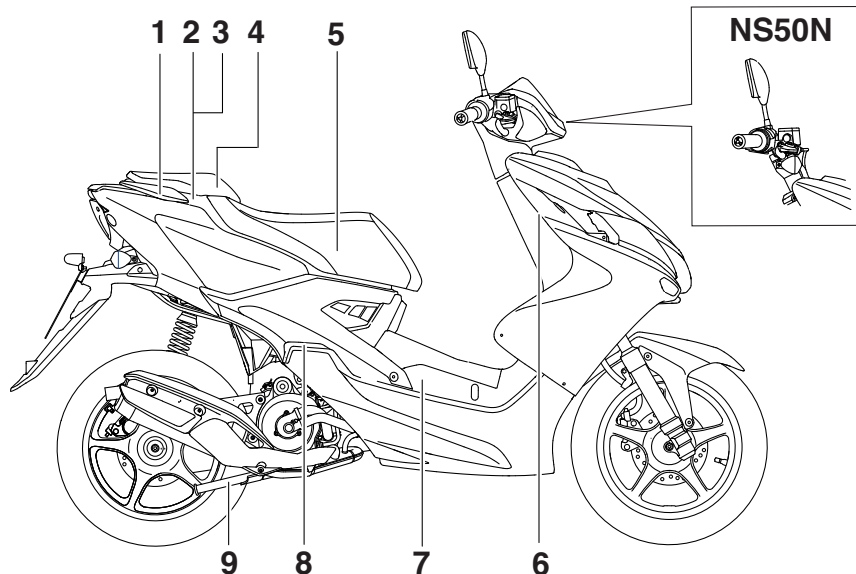

1. Handgreep (pagina 5-2)
2. Tankdop (pagina 3-8)
3. Dop oliereservoir voor 2-takt injectiesmering (pagina 3-8/3-10)
4. Duozadel (pagina 3-11)
5. Bestuurderszadel (pagina 3-11)
6. Contactslot/stuurslot (pagina 3-1)
7. Accu/zekering (pagina 6-20/6-22)
8. Voetsteun passagier

9. Middenbok (pagina 6-18)

## Bedieningen en instrumenten

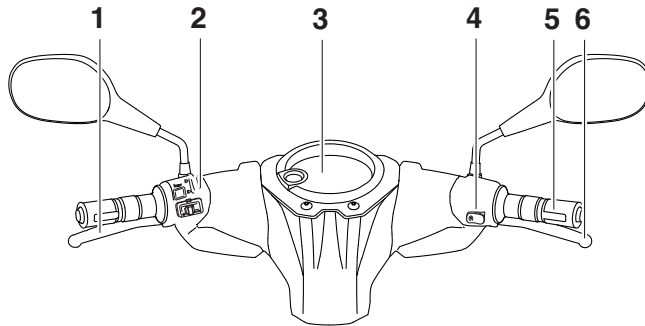

**NS50**

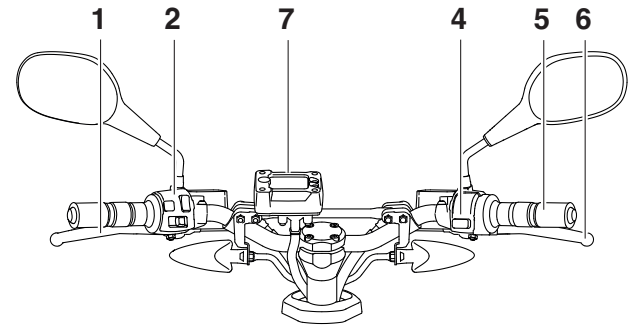

**NS50N**

1. Achterremhendel (pagina 3-7)
2. Schakelaargroep linkerstuurzijde (pagina 3-6)
3. Multifunctioneel display (pagina 3-4)
4. Schakelaar rechterstuurzijde (pagina 3-6)
5. Gasgreep (pagina 6-12)
6. Voorremhendel (pagina 3-7)
7. Snelheidsmeter (pagina 3-3)

# FUNCTIES VAN INSTRUMENTEN EN BEDIENINGEN

## Contactslot/stuurslot

DAU10461

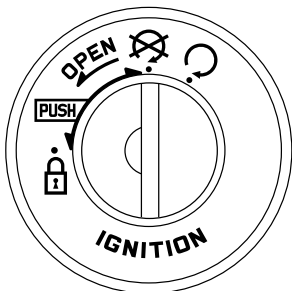

3

Via het contactslot/stuurslot worden het ontstekingsstelsel en de verlichtingssysteem bediend en wordt het stuur vergrendeld. De diverse standen worden hierna beschreven.

### ON “○”

DAUS1381

Alle elektrische circuits worden voorzien van stroom, de instrumentenverlichting en het achterlicht gaan branden en de motor kan worden gestart. De sleutel kan niet worden uitgenomen.

### OPMERKING

De koplamp en het achterlicht gaan automatisch branden wanneer de motor wordt gestart.

### OFF “⊗”

DAU10661

Alle elektrische systemen zijn uitgeschakeld. De sleutel kan worden uitgenomen.

DWA10061

### **WAARSCHUWING**

Draai nooit de sleutel naar “⊗” of “⊔” terwijl de machine rijdt. Hierdoor worden de elektrische systemen uitgeschakeld, wat mogelijk kan leiden tot verlies van de controle of een ongeval.

### LOCK “⊔”

DAU10684

Het stuur is vergrendeld en alle elektrische systemen zijn uitgeschakeld. De sleutel kan worden uitgenomen.

### Om het stuur te vergrendelen

1

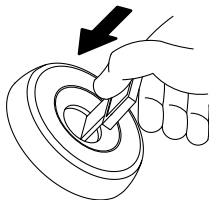

2

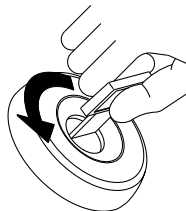

1. Drukken.
2. Draaien.

1. Draai het stuur helemaal naar links.
2. Druk de sleutel in de “⊗”-stand in en draai deze dan naar “⊔”. Houd de sleutel hierbij ingedrukt.
3. Neem de sleutel uit.

### Om het stuur te ontgrendelen

1

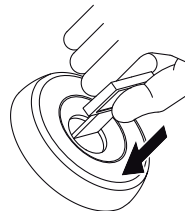

2

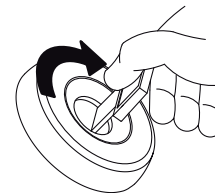

1. Drukken.
2. Draaien.

Druk de sleutel in en draai deze dan naar “⊗”. Houd de sleutel hierbij ingedrukt.



# FUNCTIES VAN INSTRUMENTEN EN BEDIENINGEN

## Controlelampjes en waarschuwingslampje

NS50

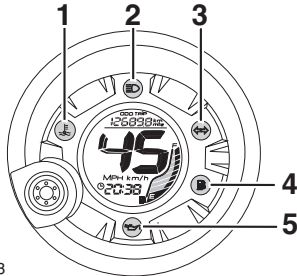

ZAUM0908

NS50N

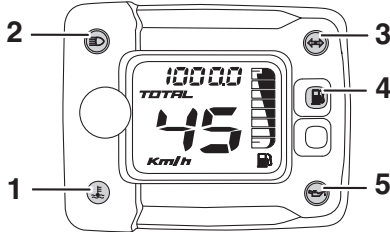

ZAUM0957

1. Waarschuwinglampje koelvloeistoftemperatuur “”
2. Controlelampje grootlicht “”
3. Controlelampje richtingaanwijzers “ ”
4. Waarschuwinglampje brandstofniveau “”
5. Waarschuwinglampje olieniveau “”

DAU11006

## Controlelampje richtingaanwijzers “ ”

Dit controlelampje knippert terwijl de schakelaar voor richtingaanwijzers naar de linker- of rechterstand is gedrukt.

DAU11020

## OPMERKING

Vraag een Yamaha-dealer het elektrisch circuit te controleren als het waarschuwingslampje niet gaat branden als de sleutel in de stand “” staat of niet dooft nadat het oliereservoir voor 2-takt injectiesmering is bijgevuld.

DAU11080

## Controlelampje grootlicht “”

Dit controlelampje brandt terwijl de koplamp is ingeschakeld voor grootlicht.

DAUM2771

## Waarschuwinglampje olieniveau “”

Dit waarschuwingslampje gaat branden als het olieniveau in het reservoir voor 2-takt injectiesmering bij draaiende motor laag is. Als het waarschuwingslampje bij draaiende motor gaat branden, stop dan direct en vul het oliereservoir met Yamalube 2 of gelijkwaardige 2-takt injectiesmering van ofwel JASO-klasse “FC” of ISO-klasse “EG-C” of “EG-D”. Het waarschuwingslampje moet doven nadat het oliereservoir voor 2-takt injectiesmering is bijgevuld.

Het elektrisch circuit voor het waarschuwingslampje controleert u door de sleutel naar “” te draaien. Het waarschuwingslampje moet enkele seconden oplichten en dan uitgaan.

DCA16291

## LET OP

**Gebruik het voertuig alleen als u weet dat het motorolieniveau voldoende hoog is.**

DAUM2791

## Waarschuwinglampje brandstofniveau “”

Dit waarschuwingslampje gaat branden wanneer het brandstofniveau daalt tot beneden ca. 1.0 L (0.26 US gal, 0.22 Imp.gal). Vul in dat geval zo snel mogelijk brandstof bij.

Het elektrisch circuit voor het waarschuwingslampje controleert u door de sleutel naar “” te draaien. Het waarschuwingslampje moet enkele seconden oplichten en dan uitgaan.

# FUNCTIES VAN INSTRUMENTEN EN BEDIENINGEN

Als het waarschuwingslampje niet oplicht wanneer u de sleutel naar “○” draait, of als het waarschuwingslampje blijft branden, laat het elektrisch circuit dan controleren door een Yamaha-dealer.

DAUM2781

## Waarschuingslampje koelvloeistoftemperatuur “”

Dit waarschuwingslampje gaat branden als de motor oververhit raakt. Zet in zo'n geval de motor onmiddellijk af en geef deze de tijd om af te koelen.

Het elektrisch circuit voor het waarschuwingslampje controleert u door de sleutel naar “○” te draaien. Het waarschuwingslampje moet enkele seconden oplichten en dan uitgaan.

Als het waarschuwingslampje niet meteen oplicht wanneer u de sleutel naar “○” draait, of als het waarschuwingslampje blijft branden, laat het elektrisch circuit dan controleren door een Yamaha-dealer.

DCA10021

## LET OP

Laat de motor niet draaien terwijl deze oververhit is.

## OPMERKING

- Bij machines met een of meer radiator-koelvinnen schakelt de radiator-koelvin automatisch in of uit op basis van de koelvloeistoftemperatuur in de radiator.
- Als de motor oververhit raakt, staan op pagina 6-28 nadere instructies vermeld.

## Snelheidsmeterunit (NS50N)

DAUM1590

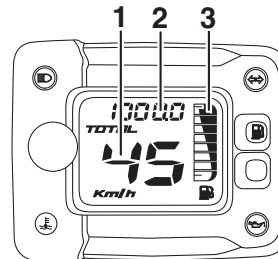

ZAUM0910

1. Snelheidsmeter
2. Kilometer teller
3. Brandstofniveaumeter

De snelheidsmeterunit is voorzien van een snelheidsmeter, een kilometer teller en een brandstofniveaumeter. De snelheidsmeter toont de actuele rijsnelheid. De kilometer teller toont de totale afgelegde afstand. De brandstofniveaumeter geeft aan hoeveel brandstof in de tank aanwezig is. (Zie pagina 3-2 voor uitleg over de werking van het waarschuwingslampje brandstofniveau.)

# FUNCTIES VAN INSTRUMENTEN EN BEDIENINGEN

## Multifunctioneel display (NS50)

DAUM2821

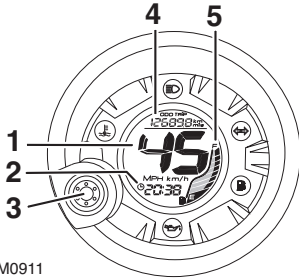

ZAUM0911

1. Snelheidsmeter
2. Klok
3. "RESET/SELECT"-toets
4. Kilometer teller/rittellens/ritteller brandstofreserve
5. Brandstofniveaumeter

### OPMERKING

Het multifunctionele display voert gedurende drie seconden een zelftest uit om het elektrische circuit te controleren.

- De weergave van de snelheidsmeter gaat van 0 naar 80 en vervolgens van 80 naar 0 in kilometers. Als de snelheidsmeter op mijlen is ingesteld, gaat de weergave van 0 naar 50 en vervolgens van 50 naar 0.

- Alle LCD-segmenten en waarschuwingslampjes lichten op en doven dan weer.

### ⚠ WAARSCHUWING

DWA12312

**Zet de machine stil voordat u wijzigingen aanbrengt in de instellingen van het multifunctionele display. Het aanbrengen van wijzigingen tijdens het rijden kan u afleiden en vergroot het risico op een ongeval.**

Het multifunctionele display toont de volgende voorzieningen:

- een digitale klok
- een digitale snelheidsmeter (die de actuele rijsnelheid aangeeft)
- een kilometer teller (die de totale afgelegde afstand toont)
- een ritteller (die de afgelegde afstand toont sinds de teller het laatst werd teruggesteld op nul)
- een ritteller voor brandstofreserve (die de afstand aangeeft die wordt afgelegd op de brandstofreserve)
- een brandstofniveaumeter
- een voorziening voor zelfdiagnose

### OPMERKING

- Vergeet niet de sleutel naar "○" te draaien voordat u de "RESET/SELECT"-toets gebruikt.
- Alleen voor Groot-Brittannië: Om te wisselen tussen de kilometer- en mijlenweergave van de snelheidsmeter en kilometer teller/ritteller houdt u de "RESET/SELECT"-toets ten minste acht seconden ingedrukt met het contactslot op "○".

### De klok op tijd zetten:

1. Selecteer de kilometer teller en houd de "RESET/SELECT"-toets ten minste drie seconden ingedrukt.
2. Als de uuraanduiding begint te knippen, drukt u op de "RESET/SELECT"-toets om de uren in te stellen.

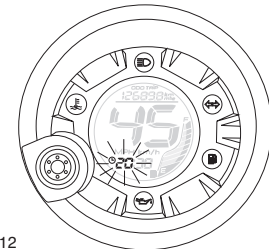

ZAUM0912

# FUNCTIES VAN INSTRUMENTEN EN BEDIENINGEN

- Om de minutenaanduiding te wijzigen, houdt u de "RESET/SELECT"-toets ten minste drie seconden ingedrukt.
- Als de minutenaanduiding begint te knipperen, drukt u op de "RESET/SELECT"-toets om de minuten in te stellen.

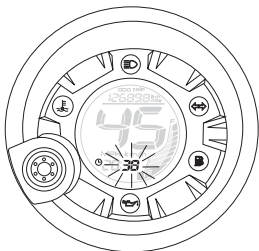

ZAUM0913

- Houd de "RESET/SELECT"-toets ten minste drie minuten ingedrukt om de klok te starten.

## OPMERKING

Nadat de klok op tijd is gezet, moet de "RESET/SELECT"-toets ten minste drie seconden ingedrukt worden gehouden voordat de sleutel naar "X" wordt gedraaid, anders geeft de klok niet de juiste tijd aan.

## Kilometerteller- en rittellermodus

Door indrukken van de "RESET/SELECT"-toets wisselt de weergave tussen de kilometertellermodus "ODO" en de rittellermodi "TRIP", in de onderstaande volgorde: ODO → TRIP → ODO

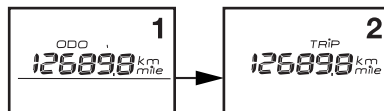

ZAUM0914

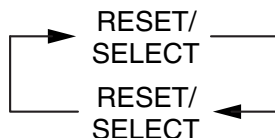

Als de indicator brandstofniveau aangaat (zie pagina 3-2), wisselt de weergave automatisch naar de brandstofreserve-rittellermodus "TRIP F" en wordt de afgelegde afstand vanaf dat punt aangegeven. In dat geval wordt door het indrukken van de toets "RESET/SELECT" gewisseld tussen de diverse weergaven van de ritteller en kilometerteller, in de onderstaande volgorde:

TRIP F → ODO → TRIP → TRIP F

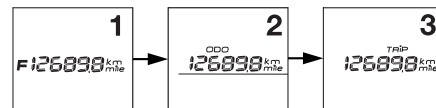

ZAUM0915

Om een ritteller terug te stellen, selecteert u deze door op de "RESET/SELECT"-toets te drukken, deze los te laten en daarna de toets ten minste drie seconden ingedrukt te houden. Wanneer u de brandstofreserve-ritteller niet zelf met de hand op nul terugstelt, wordt deze automatisch teruggesteld zodra na het tanken 5 km (3 mi) is gereden en verschijnt de vorige weergavemodus weer.

## OPMERKING

Het display kan niet worden teruggesteld naar "TRIP F" nadat de "RESET/SELECT"-toets is ingedrukt.

## Brandstofniveaumeter

De brandstofniveaumeter geeft aan hoeveel brandstof in de tank aanwezig is. De displaysegmenten van de brandstofniveau-

# FUNCTIES VAN INSTRUMENTEN EN BEDIENINGEN

meter verdwijnen richting “E” (leeg) naarmate het brandstofniveau verder daalt. Als er nog slechts één segment naast “E” is overgebleven, gaat de indicator brandstofniveau branden. Vul zo snel mogelijk brandstof bij.

## OPMERKING

Het displaysegment met de letter ‘E’ (leeg) blijft doorlopend branden en is geen indicator van het brandstofniveau in de tank.

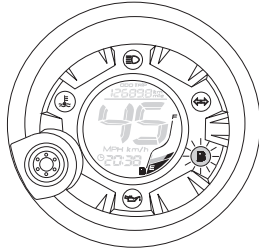

ZAUM0916

## Zelfdiagnosesysteem

Dit model is uitgerust met een zelfdiagnosesysteem voor het elektrische circuit van de brandstofregeling.

Bij een probleem in het elektrische circuit van de brandstofregeling gaan alle LCD-segmenten van de brandstofmeter en de in-

dicator brandstofniveau afwisselend knipperen. Als dit zich voordoet, vraag dan een Yamaha-dealer de machine te controleren.

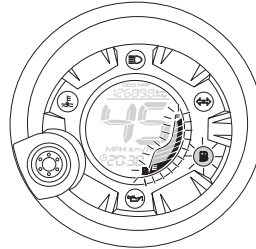

ZAUM0917



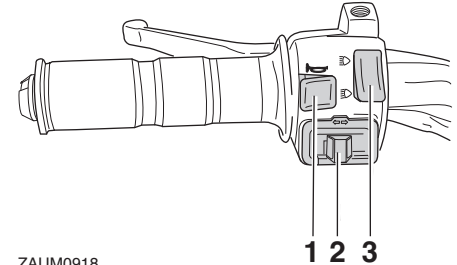

## Stuurschakelaars

DAU1234B

### Links



ZAUM0918

1. Claxonschakelaar “”
2. Richtingaanwijzerschakelaar “ / ”
3. Dimlichtschakelaar “ / ”

### Rechts

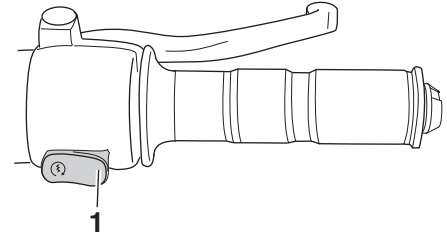



ZAUM0919

1. Startknop “”

# FUNCTIES VAN INSTRUMENTEN EN BEDIENINGEN



## Dimlichtschakelaar “/“”

DAU12400

Zet deze schakelaar op “” voor grootlicht en op “” voor dimlicht.

## Richtingaanwijzerschakelaar “/“”

DAU12460

Druk deze schakelaar naar “” om afslaan naar rechts aan te geven. Druk deze schakelaar naar “” om afslaan naar links aan te geven. Na loslaten keert de schakelaar terug naar de middenstand. Om de richtingaanwijzers uit te schakelen wordt de schakelaar ingedrukt nadat hij is teruggekeerd in de middenstand.

## Claxonschakelaar “”

DAU12500

Druk deze schakelaar in om een claxonsignaal te geven.

## Startknop “”

DAUM1132

Druk bij bekrachtigde voor- of achterrem deze knop in om de motor via de startmotor te starten. Zie pagina 5-1 voor startinstructies voordat u de motor start.

## Voorremhendel

DAU12901

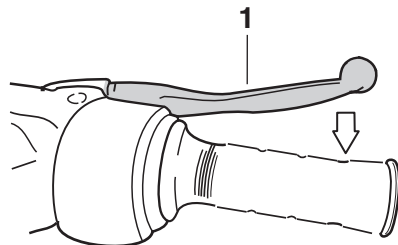

ZALM0791

1. Voorremhendel

De voorremhendel bevindt zich aan de rechterzijde van het stuur. Trek deze hendel naar de gasgreep toe om de voorrem te bekrachtigen.

## Achterremhendel

DAU12951

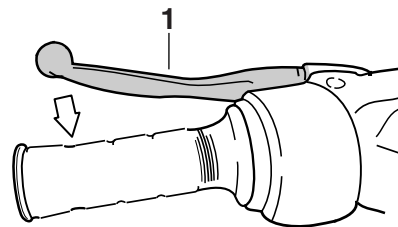

ZALM0085

1. Achterremhendel

De achterremhendel bevindt zich aan de linkerkzijde van het stuur. Trek deze hendel naar het stuur toe om de achterrem te bekrachtigen.

# FUNCTIES VAN INSTRUMENTEN EN BEDIENINGEN

## Tankdop en dop van het oliereservoir voor 2-takt injectiesmering

DAUM2900

### Tankdop

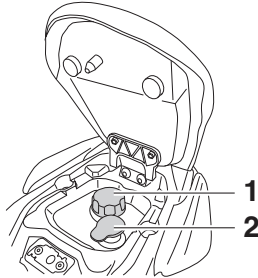

ZAUM0920

1. Tankdop
2. Dop oliereservoir voor 2-takt injectiesmering

De tankdop en de dop van het oliereservoir voor 2-takt injectiesmering bevinden zich onder het zadel. (Zie pagina 3-11.)

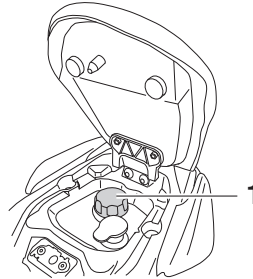

ZAUM0921

1. Tankdop

Om de tankdop te verwijderen wordt deze linksom gedraaid en dan losgenomen.  
Om de tankdop aan te brengen wordt deze rechtsom gedraaid.

### Dop oliereservoir voor 2-takt injectiesmering

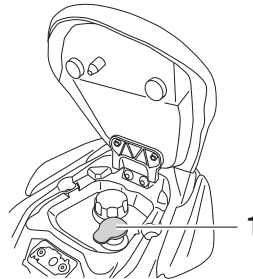

ZAUM0922

1. Dop oliereservoir voor 2-takt injectiesmering

De dop van het oliereservoir voor 2-takt injectiesmering wordt losgetrokken om te verwijderen.

Om de dop van het oliereservoir voor 2-takt injectiesmering aan te brengen wordt deze vastgedrukt in de reservoiropening.

DWA10141

### **! WAARSCHUWING**

**Controleer alvorens te gaan rijden of de tankdop en de dop van het oliereservoir voor 2-takt injectiesmering correct zijn aangebracht. Door brandstoflekkage ontstaat brandgevaar.**

3

# FUNCTIES VAN INSTRUMENTEN EN BEDIENINGEN

## Brandstof

Controleer of er voldoende brandstof in de brandstoftank aanwezig is.

DAU13221

DWA10881

### **WAARSCHUWING**

**Benzine en benzinedampen zijn zeer brandbaar. Volg de onderstaande instructies om brand en ontploffing te voorkomen en het letselrisico tijdens het tanken te verlagen.**

3

1. Zet alvorens te tanken de motor af en zorg dat er niemand op de machine zit. Rook nooit tijdens het tanken en tank nooit in de nabijheid van vonken, open vuur of andere ontstekingsbronnen zoals de waakvlammen van geisers en kledingdrogers.
2. Maak de brandstoftank niet te vol. Steek bij het tanken het vulpistool goed in de vulopening van de brandstoftank. Stop met vullen zodra de brandstof de onderkant van de vulhals heeft bereikt. Omdat brandstof uitzet als deze warm wordt, kan de warmte van de motor of de zon ervoor zorgen dat brandstof uit de brandstoftank stroomt.

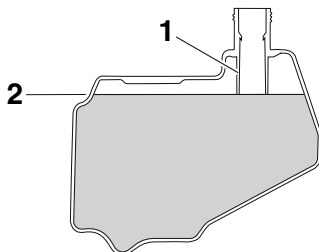

ZAUM0923

1. Vulpijp brandstoftank
2. Maximaal brandstofniveau
3. Veeg uitgestroomde brandstof onmiddellijk af. **LET OP: Veeg gemorste brandstof onmiddellijk af met een schone, droge, zachte doek, aangezien de brandstof de gelakte oppervlakken en kunststof delen kan aantasten.** [DCA10071]
4. Draai de tankdop stevig vast.

DWA15151

### **WAARSCHUWING**

**Benzine is giftig en kan letsel of overlijden veroorzaken. Spring zorgvuldig om met benzine. Probeer nooit om benzine via de mond over te hevelen. Roep onmiddellijk medische hulp in nadat u benzine heeft ingeslikt, veel benzinedamp heeft ingeademd of benzine in uw ogen heeft gekregen. Als benzine op uw huid**

**terechtkomt, was deze dan af met water en zeep. Als u benzine op uw kleding morst, trek dan andere kleding aan.**

DAUM2730

#### **Voorgeschreven brandstof:**

Uitsluitend loodvrije superbenezine

#### **Inhoud brandstoftank:**

7.0 L (1.85 US gal, 1.54 Imp.gal)

#### **Hoeveelheid reservebrandstof (als het waarschuwinglampje brandstofniveau gaat branden):**

1.0 L (0.26 US gal, 0.22 Imp.gal)

Uw Yamaha motorblok is gebouwd op het gebruik van loodvrije superbenezine met een octaangetal van RON 95 of hoger. Als de motor gaat detoneren (pingelen), gebruik dan benzine van een ander merk. Door loodvrije benzine te gebruiken gaan bougies langer mee en blijven de onderhoudskosten beperkt.



## Uitlaatkatalysator

DAU13433

Dit model is uitgerust met een uitlaatkatalysator.

DWA10862

### **WAARSCHUWING**

Het uitlaatsysteem is heet nadat de motor heeft gedraaid. Let op het volgende om brandgevaar of brandwonden te voorkomen:

- Parkeer de machine nooit nabij brandgevaarlijke stoffen, zoals op gras of op ander materiaal dat gemakkelijk vlam vat.
- Parkeer de machine op een plek waar voetgangers of kinderen niet gemakkelijk met het hete uitlaatsysteem in aanraking kunnen komen.
- Controleer of het uitlaatsysteem is afgekoeld alvorens onderhoudswerkzaamheden uit te voeren.
- Laat de motor niet langer dan enkele minuten stationair draaien. Lang stationair draaien kan leiden tot oververhitting.

DCA10701

### **LET OP**

Gebruik uitsluitend loodvrije benzine. Bij gebruik van loodhoudende benzine zal onherstelbare schade worden toegebracht aan de uitlaatkatalysator.

## 2-takt injectiesmering

DAUM1151

Controleer of voldoende olie aanwezig is in het reservoir voor 2-takt injectiesmering. Vul indien nodig de voorgeschreven 2-takt injectiesmering bij.

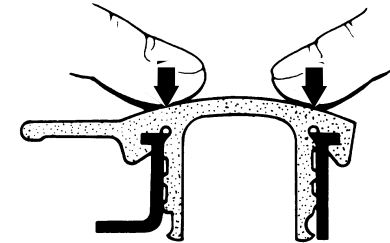

ZAUM0204

### **OPMERKING**

Controleer of de dop op het reservoir voor 2-takt injectiesmering correct is aangebracht.

#### **Aanbevolen olie:**

2-takt injectiesmering (JASO-klasse "FC" of ISO-klasse "EG-C" of "EG-D")

#### **Oliehoeveelheid:**

1.40 L (1.48 US qt, 1.23 Imp.qt)

# FUNCTIES VAN INSTRUMENTEN EN BEDIENINGEN

## Kickstarter

DAU37650

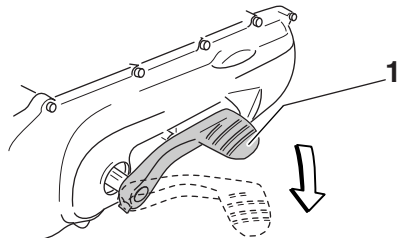

ZAUM0146

1. Kickstartpedaal

Als de motor na indrukken van de startknop niet wil starten, probeer dan m.b.v. de kickstarter te starten. Klap om de motor te starten het kickstartpedaal uit, beweeg dit met uw voet iets naar beneden totdat de tandwielen aangrijpen en trap het pedaal dan soepel maar krachtig omlaag.

## Zadels

DAUM2830

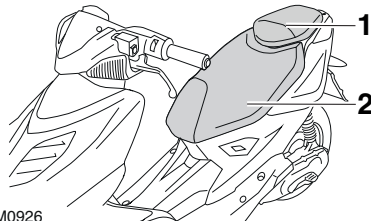

ZAUM0926

1. Duozadel
2. Bestuurderszadel

## Duozadel

### Openen van het duozadel

1. Zet de scooter op de middenbok.
2. Steek de sleutel in het contactslot en draai hem dan linksom.

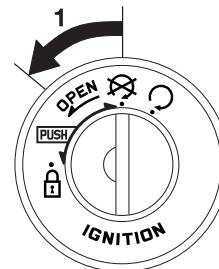

ZAUM0943

1. Openen.

## OPMERKING

Druk de sleutel niet in terwijl u deze draait.

3. Het duozadel komt automatisch omhoog.

DCAM1110

## LET OP

Zorg dat u alle voorwerpen van het duozadel verwijdert voordat u dit opent. Voorwerpen die achterblijven op het zadel kunnen vallen en breken of beschadigd raken bij het openen van het zadel.

# FUNCTIES VAN INSTRUMENTEN EN BEDIENINGEN

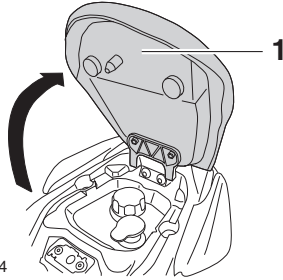

ZAUM0924

1. Duozadel

## Sluiten van het duozadel

1. Klap het duozadel omlaag en druk het vervolgens aan om het te vergrendelen.
2. Neem de sleutel uit het contactslot als de scooter onbeheerd wordt achtergelaten.

## **OPMERKING**

Controleer of het duozadel stevig is vergrendeld alvorens te gaan rijden.

## **Bestuurderszadel**

### Openen van het bestuurderszadel

1. Open het duozadel.
2. Klap het bestuurderszadel omhoog.

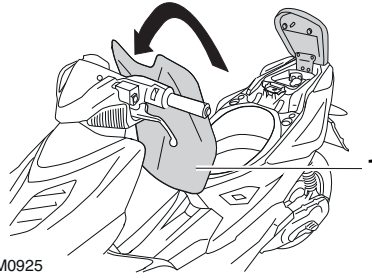

ZAUM0925

1. Bestuurderszadel

## Sluiten van het bestuurderszadel

1. Klap het bestuurderszadel omlaag.
2. Sluit het duozadel.

## **OPMERKING**

Controleer of het bestuurderszadel stevig is vergrendeld alvorens te gaan rijden.

## Opbergcompartiment

DAUM2800

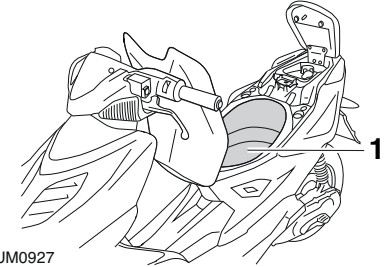

ZAUM0927

1. Opbergcompartiment

Onder het bestuurderszadel is een opbergcompartiment aanwezig. (Zie pagina 3-11.)

DWA10961

## **WAARSCHUWING**

- Overschrijd het maximumlaadgewicht van 3 kg (7 lb) voor het opbergcompartiment niet.
- Overschrijd het maximumgewicht van 185 kg (408 lb) voor het voertuig niet.

DA10081

## **LET OP**

Let op het volgende bij het gebruik van het opbergcompartiment.

- Het opbergcompartiment wordt warm bij blootstelling aan zon en/of warmte van de motor, dus bewaar

# FUNCTIES VAN INSTRUMENTEN EN BEDIENINGEN

3

er geen etenswaren of voorwerpen in die slecht tegen warmte kunnen of die ontvlambaar zijn.

- Stop natte voorwerpen in een plastic zak alvorens deze in het opbergcompartiment mee te nemen om te voorkomen dat het vocht zich door het opbergcompartiment verspreidt.
- Het opbergcompartiment kan nat worden als de scooter wordt gereinigd, dus stop voorwerpen die u wilt meenemen ter bescherming in een plastic zak.
- Bewaar geen waardevolle of breekbare voorwerpen in het opbergcompartiment.

Als u een helm wilt opbergen in het opbergcompartiment, plaatst u de helm met de voorkant naar voren.

## OPMERKING

- Sommige helmen kunnen vanwege hun grootte of vorm niet worden weggeborgen in het opbergcompartiment.
- Laat uw scooter niet onbeheerd achter met het zadel open.

## Schokdemperunit afstellen (indien aanwezig)

DAU14833

Deze schokdemper is uitgerust met een stelring voor veervoorspanning.

DCA10101

### LET OP

Probeer nooit voorbij de maximum- of minimuminstellingen te draaien om schade aan het mechanisme te voorkomen.

Stel de veervoorspanning als volgt af.

Draai om de veervoorspanning te verhogen en zo de vering stugger te maken de stelring in de richting (a). Draai om de veervoorspanning te verlagen en zo de vering zachter te maken de stelring in de richting (b).

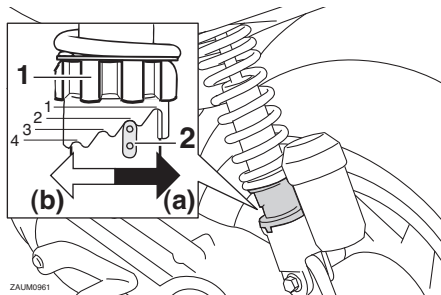

- ZALM0961
1. Stelring veervoorspanning
  2. Positie-indicator

Zet de gewenste inkeping in de stelring tegenover de positie-indicator op de schokdemper.

### Afstelling veervoorspanning:

Minimum (zacht):

1

Standaard:

2

Maximum (hard):

4

DWA10221

## ⚠ WAARSCHUWING

Deze schokdemperunit is gevuld met stikstofgas onder hoge druk. Lees de onderstaande informatie zorgvuldig door alvorens werkzaamheden uit te voeren aan de schokdemperunit.

- Probeer de gascilinder niet te openen en blijf er verder vanaf.
- Stel de schokdemperunit niet bloot aan open vuur of een andere hittebron. Hierdoor kan de gasdruk zo hoog oplopen dat de unit explodeert.
- Voorkom vervorming of beschadiging van de cilinder. Schade aan de cilinder zal resulteren in slechte dempingsprestaties.

# FUNCTIES VAN INSTRUMENTEN EN BEDIENINGEN

---

---

- **Werp een beschadigde of versleten schokdemperunit niet zelf weg. Breng de schokdemperunit voor elk onderhoud naar een Yamaha-dealer.**
-

# VOOR UW VEILIGHEID – CONTROLES VOOR HET RIJDEN

DAU15596

Inspecteer uw machine voor elk gebruik om te waarborgen dat deze in een veilige werkende staat is. Volg altijd de schema's en procedures voor inspectie en onderhoud in de gebruikershandleiding.

DWA11151

## WAARSCHUWING

**Onvoldoende inspectie of onderhoud van de machine vergroot het risico op ongeval of schade. Rijd niet met de machine als u een probleem hebt gevonden. Als een probleem niet kan worden opgelost via de procedures in deze handleiding, laat de machine dan nazien door een Yamaha dealer.**

Controleer voor het gebruik van deze machine de volgende punten:

4

ITEM	CONTROLES	PAGINA
<b>Brandstof</b>	<ul style="list-style-type: none"><li>• Controleer het brandstofniveau in de brandstoftank.</li><li>• Vul indien nodig brandstof bij.</li><li>• Controleer de brandstofleiding op lekkage.</li></ul>	3-9
<b>2-takt injectiesmering</b>	<ul style="list-style-type: none"><li>• Controleer het olieniveau in het oliereservoir.</li><li>• Vul indien nodig het aanbevolen type olie bij tot aan het voorgeschreven niveau.</li><li>• Controleer de machine op olie lekkage.</li></ul>	3-10
<b>Versnellingsbakolie</b>	<ul style="list-style-type: none"><li>• Controleer de machine op olie lekkage.</li></ul>	6-9
<b>Koelvloeistof</b>	<ul style="list-style-type: none"><li>• Controleer het koelvloeistofniveau in het reservoir.</li><li>• Vul indien nodig de aanbevolen koelvloeistof bij tot aan het voorgeschreven niveau.</li><li>• Controleer het koelsysteem op lekkage.</li></ul>	6-10
<b>Voorrem</b>	<ul style="list-style-type: none"><li>• Controleer de werking.</li><li>• Als de koppeling zacht of sponzig aanvoelt, vraag dan een Yamaha dealer het hydraulisch systeem te ontluichten.</li><li>• Controleer de remblokken op slijtage.</li><li>• Vervang indien nodig.</li><li>• Controleer het vloeistofniveau in het reservoir.</li><li>• Vul indien nodig het voorgeschreven type remvloeistof bij tot aan het voorgeschreven niveau.</li><li>• Controleer het hydraulisch systeem op lekkage.</li></ul>	6-15, 6-16, 6-16

# VOOR UW VEILIGHEID – CONTROLES VOOR HET RIJDEN

ITEM	CONTROLES	PAGINA
<b>Achterrem</b>	<ul style="list-style-type: none"> <li>• Controleer de werking.</li> <li>• Als de koppeling zacht of sponzig aanvoelt, vraag dan een Yamaha dealer het hydraulisch systeem te ontlichten.</li> <li>• Controleer de remblokken op slijtage.</li> <li>• Vervang indien nodig.</li> <li>• Controleer het vloeistofniveau in het reservoir.</li> <li>• Vul indien nodig het voorgeschreven type remvloeistof bij tot aan het voorgeschreven niveau.</li> <li>• Controleer het hydraulisch systeem op lekkage.</li> </ul>	6-15, 6-16, 6-16
<b>Gasgreep</b>	<ul style="list-style-type: none"> <li>• Controleer of de werking soepel is.</li> <li>• Controleer de vrije slag van de gasgreep.</li> <li>• Vraag indien nodig de Yamaha dealer om de vrije slag van de gasgreep af te stellen en de kabel en het kabelhuis te smeren.</li> </ul>	6-12, 6-18
<b>Wielen en banden</b>	<ul style="list-style-type: none"> <li>• Controleer op schade.</li> <li>• Controleer de conditie van de band en de profieldiepte.</li> <li>• Controleer de bandspanning.</li> <li>• Corrigeer indien nodig.</li> </ul>	6-13, 6-15
<b>Remhendels</b>	<ul style="list-style-type: none"> <li>• Controleer of de werking soepel is.</li> <li>• Smeer indien nodig de hendelscharnierpunten.</li> </ul>	6-18
<b>Middenbok</b>	<ul style="list-style-type: none"> <li>• Controleer of de werking soepel is.</li> <li>• Smeer indien nodig het scharnierpunt.</li> </ul>	6-18
<b>Framebevestigingen</b>	<ul style="list-style-type: none"> <li>• Controleer of alle moeren, bouten en schroeven stevig zijn vastgezet.</li> <li>• Zet indien nodig vast.</li> </ul>	—
<b>Instrumenten, verlichting, signaleringssysteem en schakelaars</b>	<ul style="list-style-type: none"> <li>• Controleer de werking.</li> <li>• Corrigeer indien nodig.</li> </ul>	—
<b>Accu</b>	<ul style="list-style-type: none"> <li>• Controleer het voestofniveau.</li> <li>• Vul indien nodig bij met gedistilleerd water.</li> </ul>	6-20

# GEBRUIK EN BELANGRIJKE RIJ-INFORMATIE

DAU15951

Lees de gebruikershandleiding zorgvuldig door om u vertrouwd te maken met alle bedieningselementen. Als u de werking van een functie of bedieningselement niet begrijpt, vraag dan uw Yamaha dealer om uitleg.

## **WAARSCHUWING**

DWA10271

Een onvoldoende vertrouwdheid met de bedieningselementen kan leiden tot verlies van de controle, met mogelijk een ongeval of letsel tot gevolg.

5

## Starten van een koude motor

DAUM2760

DCA10250

### **LET OP**

Zie pagina 5-3 voor instructies over het inrijden van de motor alvorens de machine in gebruik wordt genomen.

1. Draai de sleutel naar "O".

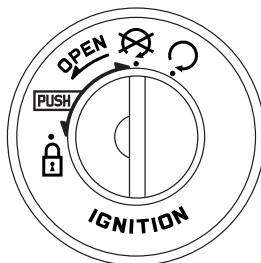

ZAUM0944

2. Draai de gasgreep volledig dicht.
3. Start de motor door de startknop in te drukken of het kickstarterpedaal omhoog te trappen terwijl tegelijkertijd de voor- of achterrem is bekrachtigd.

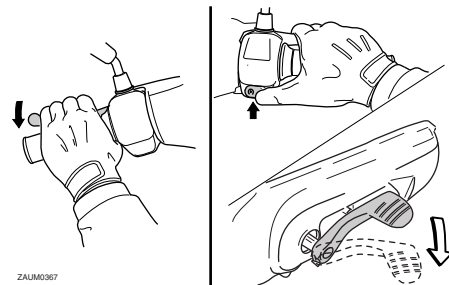

ZAUM0367

Als de motor na indrukken van de startknop niet wil starten, laat dan de startknop los, wacht een paar seconden en probeer het dan opnieuw. Iedere startpoging moet zo kort mogelijk duren om de accu te sparen. Laat de startmotor nooit langer dan 5 seconden achtereen draaien. Probeer de kickstarter als de motor niet via de startmotor wil aanslaan.

DCA11042

### **LET OP**

Trek nooit snel op terwijl de motor nog koud is, dit verkort de levensduur van de motor!



## Wegrijden

DAU16761

### OPMERKING

Laat de motor warmdraaien voordat u wegrijdt.

1. Houd met uw linkerhand de achterremhendel ingedrukt, houd met uw rechterhand de rechterhandgreep vast en duw de scooter van de middenbok af.

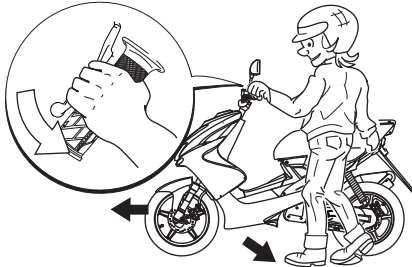

ZALJM0614

2. Ga schrijlings op het zadel zitten en stel de achteruitkijkspiegels af.
3. Zet de richtingaanwijzers aan.
4. Controleer op tegemoetkomend verkeer en draai voorzichtig aan de gasgreep (rechts) om weg te rijden.
5. Schakel de richtingaanwijzers uit.

## Sneller en langzamer rijden

DAU16780

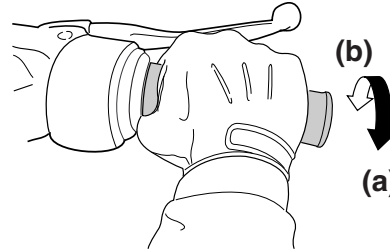

ZALJM0199

De rijsnelheid wordt geregeld door de gasgreep open of dicht te draaien. Draai de gasgreep richting (a) om sneller te gaan rijden. Draai de gasgreep richting (b) om langzamer te gaan rijden.

## Remmen

DAU16793

DWA10300

### ⚠ WAARSCHUWING

- Vermijd hard en abrupt remmen (met name wanneer u naar één kant overhelt). De scooter zou namelijk kunnen slippen of omvallen.
- Spoorwegovergangen, tramrails, ijzernen platen gebruikt in de wegenbouw en putdeksels worden in natte toestand zeer glad. U dient deze obstakels daarom met aangepaste snelheid te naderen en voorzichtig te passeren.
- Onthoud dat remmen op een nat wegdek veel moeilijker is.
- Rijd langzaam heuvelafwaarts, remmen kan tijdens afdalingen soms lastig zijn.

1. Sluit de gasklep volledig.
2. Bekrachtig de voor- en achterrem gelijktijdig en oefen daarbij geleidelijk meer druk uit.

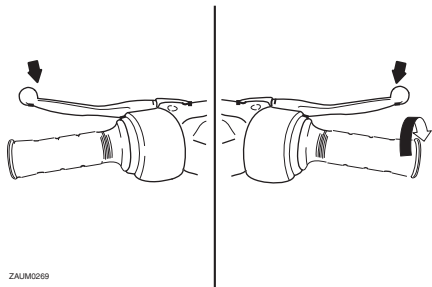

DAU16820

## Tips voor een zuinig brandstofverbruik

Het brandstofverbruik is vooral afhankelijk van uw rijstijl. Hierna volgen enkele tips om het brandstofverbruik te verlagen:

- Voer het motortoerental tijdens accelereren niet te hoog op.
- Voer het toerental niet te hoog op terwijl de motor onbelast draait.
- Laat de motor niet langdurig stationair draaien maar zet hem af (bijvoorbeeld in files, bij stoplichten of bij spoorwegovergangen).

DAU16830

## Inrijperiode

De belangrijkste periode in de levensduur van het motorblok is de tijd tussen 0 en 1000 km (600 mi). Lees daarom de volgende informatie aandachtig door.

Omdat het motorblok gloednieuw is, mag dit gedurende de eerste 1000 km (600 mi) niet te zwaar worden belast. De verschillende onderdelen van de motor slijten op elkaar in totdat de juiste bedrijfsspelingsen zijn bereikt. Rijd tijdens deze periode nooit langdurig volgas en vermijd ook andere manoeuvres die tot oververhitting van de motor kunnen leiden.

DAUM2091

### 0–150 km (0–90 mi)

Houd de gasgreep niet langdurig voorbij 1/3 opengedraaid. Varieer de rijnsnelheid van de scooter zo nu en dan. Verander de stand van de gasgreep regelmatig.

### 150–500 km (90–300 mi)

Houd de gasgreep niet langdurig voorbij 1/2 opengedraaid.

### 500–1000 km (300–600 mi)

Houd geen kruissnelheid aan waarbij de gasgreep voorbij driekwart is opengedraaid.

## 1000 km (600 mi) en verder

Laat de motor niet langdurig volgas draaien. Varieer het toerental zo nu en dan. **LET OP:** Na 1000 km (600 mi) moet de eindoverbrengingsolie worden ververst. [DCAM1071] DCA10270

### **LET OP**

Als tijdens de inrijperiode motorschade optreedt, vraag dan direct een Yamaha dealer de machine te controleren.

---

DAU17213

## Parkeren

Zet om te parkeren de motor af en neem dan de sleutel uit het contactslot.

DWA10311

### **! WAARSCHUWING**

- De motor en het uitlaatsysteem kunnen zeer heet worden, parkeer dus op een plek waar voetgangers of kinderen niet gemakkelijk met deze onderdelen in aanraking kunnen komen en brandwonden kunnen oplopen.
  - Parkeer nooit op een helling of een zachte ondergrond, hierdoor kan de machine kantelen met mogelijk brandstoflekkage en brand tot gevolg.
  - Parkeer niet nabij gras of andere brandbare materialen die vlam zouden kunnen vatten.
-

# PERIODIEK ONDERHOUD EN AFSTELLINGEN

---

DAU17244

Door periodiek inspecties, afstellingen en smeerbeurten uit te laten voeren, zorgt u ervoor dat uw machine in zo veilig en efficiënt mogelijke conditie blijft. De eigenaar/bestuurder van de machine is verplicht de optimale veiligheid te waarborgen. Op de volgende pagina's wordt de belangrijkste informatie met betrekking tot inspecties, afstellingen en smeerbeurten gegeven.

De intervalperioden vermeld in de periodieke onderhoudsschema's moeten worden beschouwd als een algemene richtlijn onder normale rijcondities. Het is echter mogelijk dat de intervalperioden voor onderhoud moeten worden verkort afhankelijk van het weer, het terrein, de geografische locatie en individueel gebruik.

DWA10321

## WAARSCHUWING

**Het niet of onjuist uitvoeren van onderhoud aan de machine vergroot het risico op letsel of overlijden tijdens het uitvoeren van onderhoud of het rijden met de machine. Als u niet bekend bent met voertuigonderhoud, laat het onderhoud dan uitvoeren door uw Yamaha dealer.**

---

DWA15122

## WAARSCHUWING

**Zet voor het uitvoeren van onderhoud de motor af tenzij anders aangegeven.**

- **Een draaiende motor heeft bewegende delen die lichaamsdelen of kleding kunnen grijpen en elektrische onderdelen die schokken of brand kunnen veroorzaken.**
  - **Het laten draaien van de motor tijdens het uitvoeren van onderhoud kan leiden tot oogletsel, brandwonden, brand of koolmonoxidevergiftiging, mogelijk met de dood tot gevolg. Zie pagina 1-2 voor meer informatie over koolmonoxide.**
- 

DWA15460

## WAARSCHUWING

**Remschijven, -klauwen, -trommels en -voeringen kunnen tijdens het gebruik zeer heet worden. Laat onderdelen van het remsysteem afkoelen alvorens deze aan te raken.**

---

# PERIODIEK ONDERHOUD EN AFSTELLINGEN

DAU46871

## OPMERKING

- De jaarlijkse controles horen eenmaal per jaar te worden uitgevoerd, behalve wanneer in plaats daarvan een onderhoudsbeurt op kilometerbasis of, voor Groot-Brittannië, op mijlbasis wordt verricht.
- Herhaal de onderhoudsintervallen vanaf 30000 km (17500 mi), beginnend vanaf 6000 km (3500 mi).
- Werkzaamheden gemarkeerd met een asterisk horen te worden uitgevoerd door een Yamaha dealer, omdat hiertoe speciaal gereedschap, technische gegevens en vakmanschap vereist zijn.

DAU46920

## Periodiek onderhoudsschema voor het uitstootcontrolesysteem

NR.	ITEM	CONTROLE OF ONDERHOUDSBEURT	KILOMETERSTAND					JAARLIJKSE CONTROLE
			1000 km (600 mi)	6000 km (3500 mi)	12000 km (7000 mi)	18000 km (10500 mi)	24000 km (14000 mi)	
1	* Brandstofleiding	<ul style="list-style-type: none"><li>• Controleer de brandstof- en onderdrukslangen op scheurtjes of beschadigingen.</li></ul>		√	√	√	√	√
2	Bougie	<ul style="list-style-type: none"><li>• Vervangen.</li></ul>		√	√	√	√	√
3	* Carburateur	<ul style="list-style-type: none"><li>• Stel het stationair toerental af.</li></ul>	√	√	√	√	√	√
4	* Luchtinlaatsysteem	<ul style="list-style-type: none"><li>• Controleer de luchtafsluitklep, de membraanklep en de slang op beschadiging.</li><li>• Vervang beschadigde onderdelen indien nodig.</li></ul>		√	√	√	√	√

# PERIODIEK ONDERHOUD EN AFSTELLINGEN

DAU17718

## Algemeen smeer- en onderhoudsschema

NR.	ITEM	CONTROLE OF ONDERHOUDSBEURT	KILOMETERSTAND					JAARLIJKSE CONTROLE
			1000 km (600 mi)	6000 km (3500 mi)	12000 km (7000 mi)	18000 km (10500 mi)	24000 km (14000 mi)	
1	Luchtfilterelement	• Reinigen.		√		√		
		• Vervangen.			√		√	
2	* Accu	• Controleer het vloeistofniveau en de soortelijke massa. • Controleer of de ontluuchtingslang correct is geplaatst.		√	√	√	√	√
3	* Voorrem	• Controleer de werking en het vloeistofniveau en controleer de machine op vloeistoflekkage.	√	√	√	√	√	√
		• Vervang de remblokken.	Wanneer de slijtagelimiet is bereikt					
4	* Achterrem	• Controleer de werking en het vloeistofniveau en controleer de machine op vloeistoflekkage.	√	√	√	√	√	√
		• Vervang de remblokken.	Wanneer de slijtagelimiet is bereikt					
5	* Remslang	• Controleer op scheurtjes en beschadigingen. • Zorg voor een correcte plaatsing van slang(en) en klem(men).		√	√	√	√	√
		• Vervangen.	Elke 4 jaar					
6	* Remvloeistof	• Vervangen.	Elke 2 jaar					
7	* Wielen	• Controleer de speling en controleer op beschadigingen.		√	√	√	√	

6

# PERIODIEK ONDERHOUD EN AFSTELLINGEN

NR.	ITEM	CONTROLE OF ONDERHOUDSBEURT	KILOMETERSTAND					JAARLIJKSE CONTROLE
			1000 km (600 mi)	6000 km (3500 mi)	12000 km (7000 mi)	18000 km (10500 mi)	24000 km (14000 mi)	
8	* Banden	<ul style="list-style-type: none"> <li>Controleer op slijtage en beschadigingen.</li> <li>Vervang indien nodig.</li> <li>Controleer de bandspanning.</li> <li>Corrigeer indien nodig.</li> </ul>		√	√	√	√	√
9	* Wiellagers	<ul style="list-style-type: none"> <li>Controleer op speling of beschadigingen.</li> </ul>		√	√	√	√	
10	* Balhoofdlagers	<ul style="list-style-type: none"> <li>Controleer de lagers op speling en oppervlakteruwheid.</li> </ul>	√	√	√	√	√	
		<ul style="list-style-type: none"> <li>Smeren met lithiumvet.</li> </ul>	Elke 24000 km (14000 mi)					
11	* Framebevestigingen	<ul style="list-style-type: none"> <li>Controleer of alle moeren, bouten en schroeven stevig zijn vastgezet.</li> </ul>		√	√	√	√	√
12	Scharnieras van voorremhendel	<ul style="list-style-type: none"> <li>Smeren met siliconenvet.</li> </ul>		√	√	√	√	√
13	Scharnieras van achterremhendel	<ul style="list-style-type: none"> <li>Smeren met siliconenvet.</li> </ul>		√	√	√	√	√
14	Middenbok	<ul style="list-style-type: none"> <li>Controleer de werking.</li> <li>Smeren.</li> </ul>		√	√	√	√	√
15	* Voorvork	<ul style="list-style-type: none"> <li>Controleer op een correcte werking en oliekkage.</li> </ul>		√	√	√	√	
16	* Schokdemperunit	<ul style="list-style-type: none"> <li>Controleer op een correcte werking en oliekkage.</li> </ul>		√	√	√	√	
17	* Autolube pomp	<ul style="list-style-type: none"> <li>Controleer de werking.</li> <li>Ontlucht indien nodig.</li> </ul>	√		√		√	√

# PERIODIEK ONDERHOUD EN AFSTELLINGEN

NR.	ITEM	CONTROLE OF ONDERHOUDSBEURT	KILOMETERSTAND					JAARLIJKSE CONTROLE
			1000 km (600 mi)	6000 km (3500 mi)	12000 km (7000 mi)	18000 km (10500 mi)	24000 km (14000 mi)	
18 *	Koelsysteem	• Controleer het koelvloeistofniveau en controleer de machine op vloeistoflekkage.		√	√	√	√	√
		• Vervang koelvloeistof.	Elke 3 jaar					
19	Vernellingsbakolie	• Controleer de machine op olielekage.	√	√		√		
		• Verversen.	√		√		√	
20 *	V-snaar	• Vervangen.	Elke 10000 km (6000 mi)					
21 *	Voor- en achterrem-schakelaar	• Controleer de werking.	√	√	√	√	√	√
22	Bewegende delen en kabels	• Smeren.		√	√	√	√	√
23 *	Gasgreep	• Controleer de werking. • Controleer de vrije slag van de gasgreep en stel deze indien nodig af. • Smeer de kabel en het kabelhuis.		√	√	√	√	√
24 *	Lampen, richtingaanwijzers en schakelaars	• Controleer de werking. • Stel de koplamplichtbundel af.	√	√	√	√	√	√

DAUM2070

## OPMERKING

- Het luchtfilter dient vaker te worden gecontroleerd wanneer u in een extreem vochtige of stoffige omgeving rijdt.
- Hydraulisch remsysteem
  - Controleer regelmatig het remvloeistofniveau en vul indien nodig bij.



# PERIODIEK ONDERHOUD EN AFSTELLINGEN

---

- Ververs de remvloeistof elke twee jaar.
  - De remslangen dienen elke vier jaar te worden vervangen, of wanneer deze zijn gescheurd of beschadigd.
-

# PERIODIEK ONDERHOUD EN AFSTELLINGEN

## Verwijderen en aanbrengen van het stroomlijn- en framepaneel

DAU18741

Bij het uitvoeren van sommige in dit hoofdstuk beschreven onderhoudswerkzaamheden moeten het afgebeelde stroomlijnpaneel en framepaneel worden verwijderd. Neem deze paragraaf telkens door wanneer het stroomlijn- of framepaneel moet worden verwijderd of aangebracht.

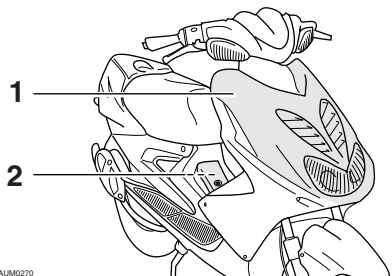

1. Stroomlijnpaneel A
2. Paneel A

## Stroomlijnpaneel A

DAU18790

### Verwijderen van stroomlijnpaneel

Verwijder de schroeven en neem het stroomlijnpaneel los.

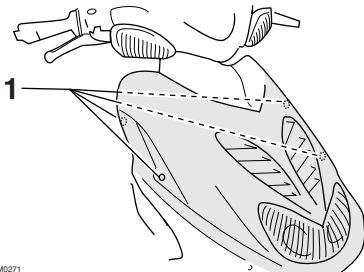

ZAUM0271

1. Schroef

### Aanbrengen van het stroomlijnpaneel

Plaats het stroomlijnpaneel in de oorspronkelijke positie en breng dan de schroeven aan.

## Paneel A

DAUM1250

### Verwijderen van het paneel

1. Open het opbergcompartiment. (Zie pagina 3-12.)
2. Verwijder de schroef en haal dan het paneel los.

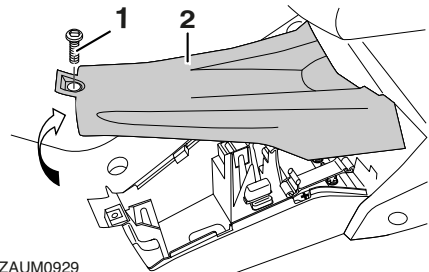

ZAUM0929

1. Schroef
2. Paneel A

### Aanbrengen van het paneel

1. Plaats het paneel in de oorspronkelijke positie en breng dan de schroef aan.
2. Sluit het opbergcompartiment.

# PERIODIEK ONDERHOUD EN AFSTELLINGEN

## Bougie controleren

DAU19622

De bougie is een belangrijk motoronderdeel dat periodiek moet worden gecontroleerd, bij voorkeur door een Yamaha dealer. Omdat bougies door verhitting en neerslag altijd langzaam slijten, moet de bougie worden verwijderd en gecontroleerd op de tijden genoemd in het periodieke smeer- en onderhoudsschema. Bovendien kan aan het uiterlijk van de bougie de conditie van de motor worden afgelezen.

De porseleinen isolator rond de centrale elektrode moet licht tot gemiddeld bruin verkleurd zijn (de ideale kleur als normaal met de machine wordt gereden). Wanneer de bougie een heel andere kleur vertoont, werkt de motor mogelijk niet naar behoren. Probeer dergelijke problemen niet zelf vast te stellen. Laat in plaats daarvan uw machine nakijken door een Yamaha dealer.

Vervang de bougie als de elektroden blijken te zijn afgesleten en als overmatige kool-aanslag of andere neerslag gevonden wordt.

**Voorgeschreven bougie:**  
NGK/BR8HS

Voordat een bougie wordt aangebracht moet de elektrodenafstand met een draadvoelmaat worden gemeten; breng indien nodig de elektrodenafstand op specificatie.

verder te draaien. De bougie moet echter zo snel mogelijk naar het juiste aanhaalmoment worden aangedraaid.

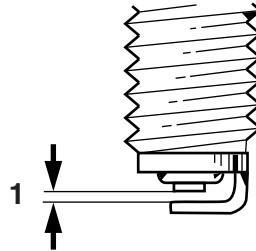

ZAUM0037

1. Elektrodenafstand

### Elektrodenafstand:

0.6–0.7 mm (0.024–0.028 in)

Reinig het oppervlak van de bougiepakking en het pasvlak en verwijder eventueel vuil uit de schroefdraad van de bougie.

### Aanhaalmoment:

Bougie:  
20 Nm (2.0 m·kgf, 14 ft·lbf)

## OPMERKING

Als geen momentsleutel beschikbaar is, wordt de bougie correct vastgezet door handvast te zetten en dan nog 1/4–1/2 slag

# PERIODIEK ONDERHOUD EN AFSTELLINGEN

DAU20066

## Eindoverbrengingsolie

Het eindoverbrengingshuis moet voor elke rit worden gecontroleerd op olie lekkage. In geval van lekkage dient u de scooter door een Yamaha dealer te laten nakijken en repareren. Bovendien dient de eindoverbrengingsolie als volgt te worden verversd op de tijdstippen vermeld in het periodieke onderhouds- en smeerschema.

1. Start de motor, warm de eindoverbrengingsolie op door enkele minuten te rijden en zet dan de motor af.
2. Zet de scooter op de middenbok.
3. Plaats een olieopvangbak onder het eindoverbrengingshuis om de gebruikte olie op te vangen.
4. Verwijder de vuldop van de eindoverbrengingsolie met de o-ring uit het eindoverbrengingshuis.

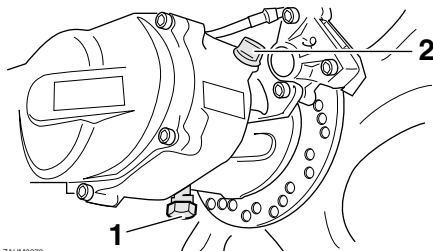

ZAJUM0273

1. Aftapplug versnellingsbakolie
2. Vuldop versnellingsbakolie
5. Verwijder de aftapplug van de eindoverbrengingsolie met de pakking om de olie uit het eindoverbrengingshuis te laten stromen.
6. Monteer de aftapplug van de eindoverbrengingsolie met de nieuwe pakking en zet de bout vast met het voorgeschreven aanhaalmoment.

### Aanhaalmoment:

Aftapplug eindoverbrengingsolie:  
18 Nm (1.8 m·kgf, 13 ft·lbf)

7. Vul met de aangegeven hoeveelheid van de aanbevolen eindoverbrengingsolie. **WAARSCHUWING! Zorg ervoor dat geen vreemde materialen in het eindoverbrengingshuis te-**

rechtkomen. Zorg ervoor dat geen olie op de band of het wiel terecht komt. [DWA11311]

### Aanbevolen eindoverbrengingsolie:

Zie pagina 8-1.

### Oliehoeveelheid:

0.11 L (0.12 US qt, 0.10 Imp.qt)

8. Plaats de vuldop van de eindoverbrengingsolie met de nieuwe o-ring en draai de vuldop vast.
9. Controleer het eindoverbrengingshuis op olie lekkage. Zoek in geval van lekkage naar de oorzaak.

# PERIODIEK ONDERHOUD EN AFSTELLINGEN

## Koelvloeistof

DAU20070

Voor iedere rit moet het koelvloeistofniveau worden gecontroleerd. Ook moet de koelvloeistof worden verversd volgens de intervalperioden vermeld in het periodieke smeer- en onderhoudsschema.

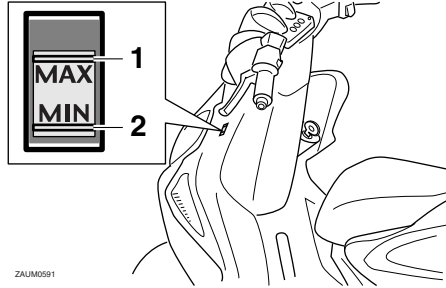

ZAUM0591

## Controleren van het koelvloeistofniveau

DAUM2102

1. Zet de machine op een vlakke ondergrond en houd deze rechtop.

## OPMERKING

- Het koelvloeistofniveau moet worden gecontroleerd terwijl de motor koud is, temperatuurverschillen zijn namelijk van invloed op het niveau.
- Zorg dat de machine rechtop staat bij het controleren van het koelvloeistofniveau. Wanneer de machine iets schuin staat, kan het niveau al foutief worden afgelezen.

2. Controleer het koelvloeistofniveau via het kijkglas.

## OPMERKING

Het koelvloeistofniveau moet tussen de merkstrepen voor minimum- en maximumniveau staan.

1. Merkstreep maximumniveau
2. Merkstreep minimumniveau

3. Als het koelvloeistofniveau zich op of onder de merkstreep voor minimumniveau bevindt, verwijder dan het stroomlijnpaneel A. (Zie pagina 6-7.)
4. Open de dop van het koelvloeistofreservoir, en vul koelvloeistof bij tot aan de merkstreep voor maximumniveau. **WAARSCHUWING! Verwijder alleen de dop van het koelvloeistofreservoir. Probeer nooit om de radiatorvuldop te verwijderen als de motor koud is.** [DWA15161] **LET OP: Als er geen koelvloeistof aanwezig is, gebruik dan in plaats daarvan gedistilleerd water of onthard leidingwater. Gebruik geen hard water of zout water, dit is schadelijk voor de motor. Als er in plaats van koelvloeistof water is gebruikt, vervang dit dan zo snel**

mogelijk door koelvloeistof, anders is het systeem niet beschermd tegen vorst en corrosie. Als er water aan de koelvloeistof is toegevoegd, laat dan een Yamaha dealer zo snel mogelijk het antivriesgehalte van de koelvloeistof controleren om te voorkomen dat de effectiviteit van de koelvloeistof afneemt. [DCA10472]

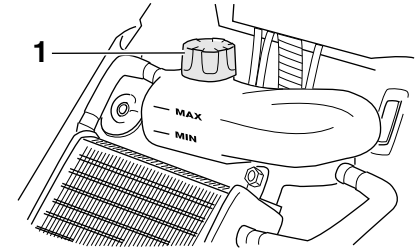

ZAUM0274

1. Dop koelvloeistofreservoir

**Inhoud koelvloeistofreservoir:**  
0.25 L (0.26 US qt, 0.22 Imp.qt)

5. Sluit de reservoirdop en breng het stroomlijnpaneel aan.

DAU33031

## De koelvloeistof verversen

De koelvloeistof moet volgens de intervalperioden vermeld in het periodieke smeer- en onderhoudsschema verversd worden.

# PERIODIEK ONDERHOUD EN AFSTELLINGEN

Laat de koelvloeistof verversen door een Yamaha dealer. **WAARSCHUWING! Probeer nooit om de radiatorvuldop te verwijderen als de motor warm is.** [DWA10381]

## Luchtfilterelement reinigen

DAUM1642

Het luchtfilterelement moet worden gereinigd volgens de intervalperioden vermeld in het periodieke smeer- en onderhoudsschema. Reinig het luchtfilterelement vaker als u in zeer stoffige of vochtige gebieden rijdt.

1. Verwijder het luchtfilterdeksel door de schroeven te verwijderen.

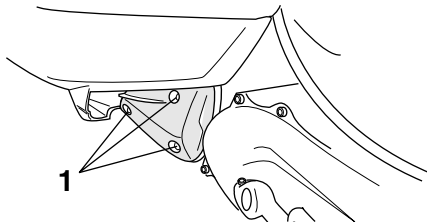

ZAUM0275

### 1. Schroef

2. Trek het luchtfilterelement naar buiten, reinig het in oplosmiddel en wring dan het achtergebleven oplosmiddel uit. **WAARSCHUWING! Gebruik alleen een speciaal reinigingsmiddel voor onderdelen. Gebruik geen benzine of oplosmiddelen met een laag ontvlammingspunt om het risico op brand of explosie te vermijden.**

[DWA10431] **LET OP:** Spring voorzichtig

om met het schuimmateriaal en verdraai of wring het niet om beschadiging te voorkomen. [DCA10511]

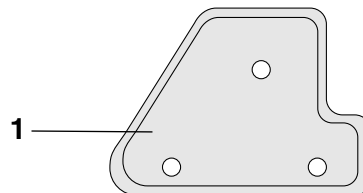

ZAUM0276

### 1. Luchtfilterelement

3. Breng olie van de aanbevolen soort aan op het hele oppervlak van het element en wring dan de overtollige olie uit.

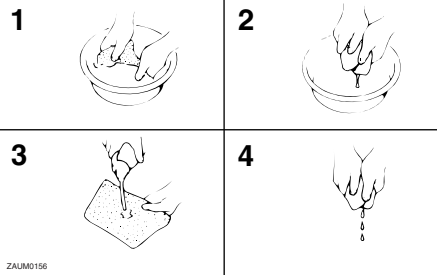

ZAUM0196

## OPMERKING

Het luchtfilterelement moet nat zijn maar mag niet druipen.

### Aanbevolen olie:

Olie voor schuimrubberen luchtfilters

4. Plaats het filterelement in het luchtfilterhuis. **LET OP: Zorg ervoor dat het filterelement goed aanligt in het luchtfilterhuis. Laat de motor nooit draaien met het luchtfilterelement uitgenomen, hierdoor kunnen de zuiger(s) en/of cilinder(s) overmatig versleten raken.** [DCA10481]
5. Monteer het luchtfilterdeksel door de schroeven aan te brengen.

## Afstellen van de carburateur

DAU21300

De carburateur vormt een belangrijk onderdeel van de motor en moet zeer precies worden afgesteld. Laat daarom alle carburateurafstellingen over aan een Yamaha dealer die over de benodigde vakkennis en ervaring beschikt.

## De vrije slag van de gasgreep controleren

DAU21384

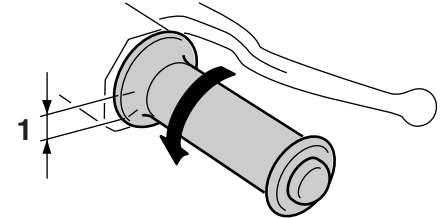

ZAJM0051

### 1. Vrije slag van gasgreep

De vrije slag van de gasgreep dient bij de binnenrand van de gasgreep 3.0–5.0 mm (0.12–0.20 in) te bedragen. Controleer de vrije slag van de gasgreep regelmatig en laat de vrije slag indien nodig afstellen door een Yamaha dealer.

# PERIODIEK ONDERHOUD EN AFSTELLINGEN

## Banden

DAU21876

Banden zijn het enige contact tussen de machine en het wegdek. Veiligheid onder alle rijomstandigheden hangt af van een relatief klein contactoppervlak met het wegdek. Het is daarom essentieel om de banden te allen tijde in een goede conditie te houden en deze op tijd te vervangen door de voorgeschreven banden.

## Bandenspanning

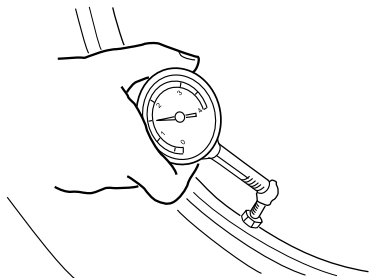

ZALM0053

De bandenspanning moet voor elke rit worden gecontroleerd en indien nodig worden bijgesteld.

DWA10503

### **WAARSCHUWING**

Rijden met deze machine met een onjuiste bandenspanning kan leiden tot verlies van de controle met mogelijk ernstig letsel of overlijden tot gevolg.

- De bandspanning moet worden gecontroleerd en afgesteld terwijl de banden koud zijn (wanneer de temperatuur van de banden gelijk is aan de omgevingstemperatuur).
- De bandspanning moet worden aangepast aan de rijnsnelheid en het totale gewicht van rijder, passagier, bagage en accessoires dat voor dit model is vastgesteld.

### Bandenspanning (gemeten op koude banden):

#### 0–90 kg (0–198 lb):

Voor:

180 kPa (1.80 kgf/cm<sup>2</sup>, 26 psi)

Achter:

200 kPa (2.00 kgf/cm<sup>2</sup>, 29 psi)

#### 90–185 kg (198–408 lb):

Voor:

190 kPa (1.90 kgf/cm<sup>2</sup>, 28 psi)

Achter:

220 kPa (2.20 kgf/cm<sup>2</sup>, 32 psi)

### Maximale belasting\*:

185 kg (408 lb)

\* Totaal gewicht van bestuurder, passagier, bagage en accessoires

DWA10511

### **WAARSCHUWING**

Belaad uw machine nooit te zwaar. Rijden met een te zwaar belaste machine kan leiden tot een ongeval.

## Inspectie van banden

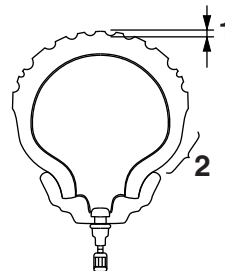

ZALM0054

1. Bandprofiel diepte
2. Wang van band

Voor elke rit moeten de banden worden gecontroleerd. Als de bandprofiel diepte op het midden van de band de vermelde limiet heeft bereikt, de band spijkers of stukjes glas bevat of wanneer de wang van de band scheurtjes vertoont, moet de band onmiddellijk door een Yamaha dealer worden vervangen.



# PERIODIEK ONDERHOUD EN AFSTELLINGEN

## Minimale bandprofieldiepte (voor en achter):

1.6 mm (0.06 in)

## OPMERKING

De slijtagelimiet voor bandprofieldiepte is voor diverse landen verschillend. Neem altijd de lokale voorschriften in acht.

## Bandeninformatie

Dit model is uitgerust met tubeless banden. Banden verouderen, zelfs als ze niet of slechts sporadisch zijn gebruikt. Scheuren in het rubber van het loopvlak en de wang van de band, soms in combinatie met vervorming van het karkas, zijn een teken van veroudering. Oude banden moeten worden gecontroleerd door bandenspecialisten om na te gaan of ze geschikt zijn voor verder gebruik.

Na uitgebreide tests zijn alleen de hieronder vermelde banden voor dit model goedgekeurd door Yamaha Motor Co., Ltd.

## Voorband:

Maat:

120/70-13 53P(Michelin) 53L(SAVA, Metzeler)

Fabrikant/model:

MICHELIN/POWER PURE SC

SAVA/ MC 16

METZELER/ ME 7 TEEN

## Achterband:

Maat:

140/60-13 57P(Michelin) 57L(SAVA, Metzeler)

Fabrikant/model:

MICHELIN/POWER PURE SC

SAVA/ MC 16

METZELER/ ME 7 TEEN

DWA10471

## WAARSCHUWING

- **Laat sterk versleten banden door een Yamaha dealer vervangen. Rijden op een machine met versleten banden is niet alleen verboden, maar dit heeft ook een averechts effect op de rijstabiliteit, waardoor u de macht over het stuur zou kunnen verliezen.**
- **De vervanging van onderdelen van wielen en remmen, inclusief banden, dient te worden overgelaten**

aan een Yamaha dealer, die over de nodige vakkundige kennis en ervaring beschikt om dit te doen.

- **Rijd niet te snel direct na het verwisselen van een band. Het bandoppervlak dient eerst te zijn ingereden voordat het zijn optimale eigenschappen verkrijgt.**

# PERIODIEK ONDERHOUD EN AFSTELLINGEN

## Gietwielen

DAU21962

Let ten aanzien van de voorgeschreven wielen op het volgende voor een optimale prestatie, levensduur en veilige werking van uw voertuig.

- Voor elke rit moeten de velgranden worden gecontroleerd op scheurtjes, verbuiging, kromheid of andere schade. Laat in geval van schade het wiel door een Yamaha dealer vervangen. Probeer het wiel nooit zelf te repareren, hoe klein de reparatie ook is. Vervang een wiel dat vervormd is of haarscheurtjes vertoont.
- Na het vervangen van een wiel of band moet het wiel worden uitgebalanceerd. Een niet uitgebalanceerd wiel zal mogelijk slecht functioneren of kan een slechte wegligging en een verkorte levensduur van de banden tot gevolg hebben.

## Vrije slag van voor- en achterremhendel controleren

DAUM2062

### Voor

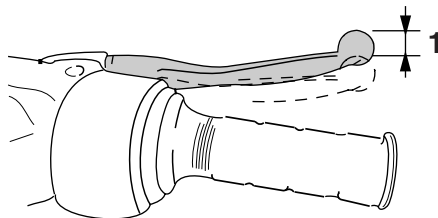

ZALIM107

1. Vrije slag voorremhendel

### Achter

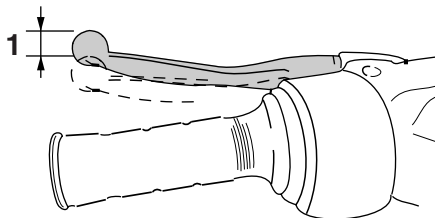

ZALIM108

1. Vrije slag achterremhendel

De vrije slag van de remhendel dient 9.0–12.0 mm (0.35–0.47 in) te bedragen, zoals weergegeven. Controleer de vrije slag van

de remhendel regelmatig en laat indien nodig een Yamaha-dealer het remsysteem controleren.

DWA10641

## **WAARSCHUWING**

Als de vrije slag van de remhendel niet normaal is, wijst dat op een serieus defect in het remsysteem. Laat het remsysteem vóór gebruik van het voertuig nakijken of repareren door een Yamaha dealer.

## DAU22392 Controleren van voor- en achterremblokken

De remblokken in de voor- en achterrem moeten worden gecontroleerd op slijtage volgens de intervalperioden voorgeschreven in het periodieke smeer- en onderhoudsschema.

## Remblokken voorrem

DAU22420

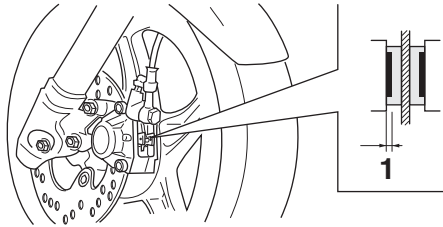

ZAUM0959

### 1. Slijtage-indicatorgroef remblok

Elk voorremblok heeft een eigen slijtage-indicatorgroef, zodat het remblok kan worden gecontroleerd zonder de rem te demonteren. Let op de slijtage-indicatorgroef om de remblokslijtage te controleren. Wanneer een remblok zover is afgesleten dat de slijtage-indicatorgroef vrijwel is verdwenen, vraag dan een Yamaha-dealer de remblokken als set te vervangen.

## Remblokken achterrem

DAU22500

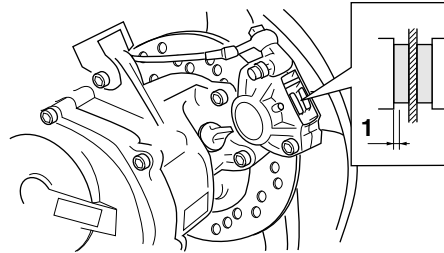

ZAUM0278

### 1. Remvoeringdikte

Controleer elk achterremblok op schade en meet de remvoeringdikte. Als een remblok beschadigd is of als de remvoeringdikte minder is dan 1 mm (0.04 in), vraag dan een Yamaha dealer de remblokken als set te vervangen.

## DAU22581 Controleren van remvloeistofniveau

Controleer alvorens te gaan rijden of de remvloeistof boven de merkstreep voor minimumniveau staat. Meet het remvloeistofniveau en let erop dat de bovenzijde van het reservoir horizontaal staat. Vul indien nodig remvloeistof bij.

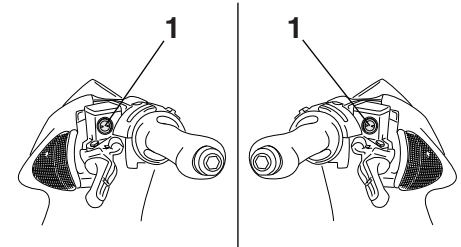

ZAUM0280

### 1. Merkstreep minimumniveau

**Aanbevolen remvloeistof:**  
DOT 4

DWA15990

**WAARSCHUWING**

**Onjuist uitgevoerd onderhoud kan resulteren in verlies van remvermogen. Neem de volgende voorzorgsmaatregelen in acht:**

# PERIODIEK ONDERHOUD EN AFSTELLINGEN

---

6

- Bij een te laag remvloeistofniveau kan lucht binnendringen in het remsysteem, waardoor de remprestaties afnemen.
- Reinig de reservoirdop alvorens deze te verwijderen. Gebruik uitsluitend DOT 4 remvloeistof uit een on-aangebroken verpakking.
- Gebruik uitsluitend de aanbevolen remvloeistof, anders kunnen de rubberafdichtingen beschadigd raken met lekkage tot gevolg.
- Vul bij met hetzelfde type remvloeistof. Toevoeging van een ander type remvloeistof dan DOT 4 kan resulteren in een schadelijke chemische reactie.
- Pas op en zorg dat tijdens bijvullen geen water het remvloeistofreservoir kan binnendringen. Water zal het kookpunt van de remvloeistof aanzienlijk verlagen zodat dampbelvorming kan optreden.

DCA17640

## LET OP

Remvloeistof kan gelakte of kunststof onderdelen beschadigen. Veeg gemorste remvloeistof steeds direct af.

---

Naarmate de remblokken afslijten, zal het remvloeistofniveau geleidelijk verder dalen. Een laag remvloeistofniveau kan duiden op versleten remblokken en/of lekkage in het remsysteem. Controleer daarom de remblokken op slijtage en het remsysteem op lekkage. Vraag als het remvloeistofniveau plotseling sterk is gedaald een Yamaha dealer om een inspectie alvorens verder te rijden.

DAUM1360

## Remvloeistof verversen

Vraag een Yamaha dealer de remvloeistof te verversen volgens de intervalperioden voorgeschreven in het periodieke smeren onderhoudsschema. Laat bovendien de remslang eens in de vier jaar vervangen, of zodra deze lek of beschadigd is.

## DAU23114 Controleren en smeren van gasgreep en gaskabel

De werking van de gasgreep hoort voorafgaand aan elke rit te worden gecontroleerd. Daarnaast moet de kabel door een Yamaha dealer worden gesmeerd volgens de intervalperioden vermeld in het periodieke onderhoudsschema.

De gaskabel is voorzien van een rubber afdekking. Zorg ervoor dat de afdekking stevig is aangebracht. Zelfs als de afdekking correct is aangebracht, is de kabel niet volledig beschermd tegen binnendringend water. Let er daarom op dat er geen water direct op de afdekking of kabel komt bij het wassen van de machine. Als de kabel of de afdekking vies wordt, wrijf deze dan schoon met een vochtige doek.

## DAU23172 Smeren van voor- en achterremhendels

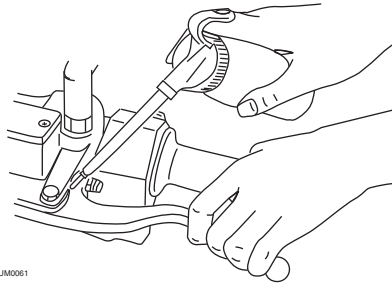

ZAUM0061

De scharnierpunten van de voor- en achterremhendels moeten worden gesmeerd volgens de intervalperioden voorgeschreven in het periodieke smeer- en onderhoudsschema.

**Aanbevolen smeermiddel:**  
Siliconenvet

## DAU23192 Middenbok controleren en smeren

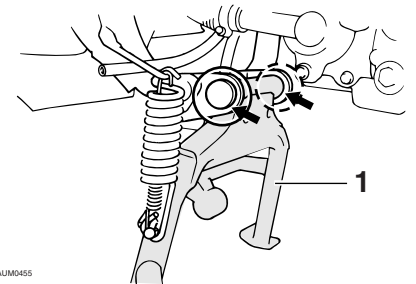

ZAUM0455

### 1. Middenbok

De werking van de middenbok moet voorafgaand aan elke rit worden gecontroleerd en de scharnierpunten en de metaal-op-metaal contactvlakken moeten indien nodig worden gesmeerd.

### **WAARSCHUWING**

DWA11301

Als de middenbok niet soepel omhoog en omlaag beweegt, vraag dan een Yamaha dealer deze te controleren of te repareren. Een slecht functionerende middenbok kan het wegdek raken en u afleiden, waardoor u de controle over de machine kunt verliezen.

# PERIODIEK ONDERHOUD EN AFSTELLINGEN

**Aanbevolen smeermiddel:**  
Lithiumvet

DAU23272

## Voorvork controleren

De conditie en de werking van de voorvork moeten als volgt worden gecontroleerd volgens de intervalperioden vermeld in het periodieke smeer- en onderhoudsschema.

### Om de conditie te controleren

Controleer de binnenste vorkbuizen op krassen, beschadigingen en overmatige oliekkage.

### Om de werking te controleren

1. Zet de machine op een vlakke ondergrond en houd deze rechtop. **WAARSCHUWING! Ondersteun de machine zorgvuldig om omvallen en mogelijk letsel te voorkomen.**

[DWA10751]

2. Bekrachtig de voorrem en druk het stuur een paar keer stevig naar beneden om te controleren of de voorvork soepel in- en uitveert.

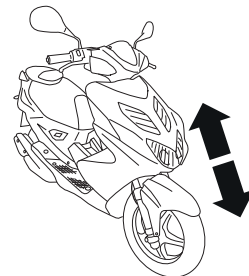

ZAUM0932

DCA10590

## **LET OP**

**Als schade wordt gevonden of de voorvork niet soepel beweegt, vraag dan een Yamaha dealer te repareren of te controleren.**

## Stuursysteem controleren

DAU45511

Losse of versleten balhoofdglagers kunnen gevaarlijk zijn. De werking van het stuursysteem moet als volgt worden gecontroleerd volgens de intervalperioden vermeld in het periodieke smeer- en onderhoudsschema.

1. Zet de machine op de middenbok.  
**WAARSCHUWING! Ondersteun de machine zorgvuldig om omvallen en mogelijk letsel te voorkomen.**

[DWA10751]

2. Houd de voorvorkpoten aan het onderste uiteinde beet en probeer ze naar voren en achteren te bewegen. Als speling wordt gevoeld, vraag dan een Yamaha dealer het stuursysteem te inspecteren of repareren.

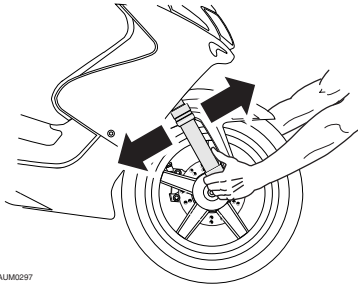

ZAUM0297

## Controleren van wiellagers

DAU23291

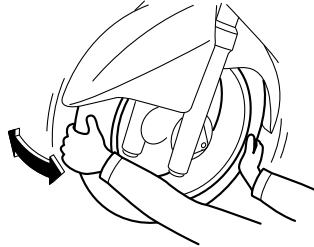

De voor- en achterwiellagers moeten worden gecontroleerd volgens de intervalperioden voorgeschreven in het periodieke smeer- en onderhoudsschema. Als de wielnaaf speling vertoont of het wiel niet soepel draait, vraag dan een Yamaha dealer de wiellagers te controleren.

## Accu

DAUM1404

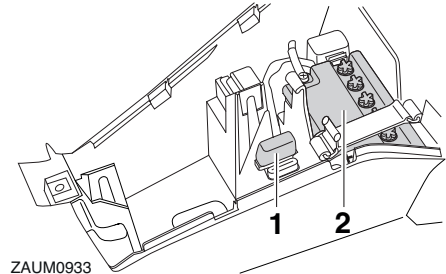

ZAUM0933

1. Zekering
2. Accu

Een slecht onderhouden accu zal gaan corroderen en verliest zijn lading snel. Het elektrolytniveau, de aansluitpolen voor de accukabels en de ligging van de ontluftingsslang moeten worden gecontroleerd voor iedere rit en volgens de intervalperioden voorgeschreven in het periodieke smeer- en onderhoudsschema.

### Om het elektrolytniveau te controleren

1. Zet de scooter op een vlakke ondergrond en houd hem rechtop.

### OPMERKING

Zorg dat de scooter rechtop staat bij het controleren van het elektrolytniveau.

# PERIODIEK ONDERHOUD EN AFSTELLINGEN

2. Verwijder het paneel A. (Zie pagina 6-7.)
3. Controleer het elektrolytniveau in de accu.

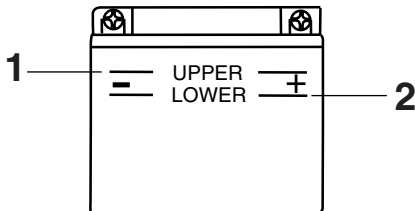

ZALM0106

1. Merkstreep maximumniveau
2. Merkstreep minimumniveau

6

## OPMERKING

Het elektrolytniveau moet tussen de merkstrepen voor minimum- en maximumniveau staan.

4. Als de elektrolyt bij of beneden de merkstreep voor minimumniveau staat, vul dan gedistilleerd water bij tot de merkstreep voor maximumniveau. **LET OP: Gebruik uitsluitend gedistilleerd water, aangezien kraanwater mineralen bevat die schadelijk zijn voor de accu.** [DCA10611]

DWA10760

## WAARSCHUWING

- **Elektrolyt is giftig en gevaarlijk omdat het zwavelzuur bevat, een stof die ernstige brandwonden veroorzaakt. Vermijd contact met de huid, ogen of kleding en bescherm uw ogen altijd bij werkzaamheden nabij accu's. Voer als volgt EERSTE HULP uit als er lichamelijk contact is geweest met elektrolyt.**
  - **UITWENDIG:** Spoel overvloedig met water.
  - **INWENDIG:** Drink grote hoeveelheden water of melk en roep direct de hulp in van een arts.
  - **OGEN:** Spoel gedurende 15 minuten met water en roep direct medische hulp in.
- **Accu's produceren het explosieve waterstofgas. Houd daarom vontken, open vuur, sigaretten e.d. uit de buurt van de accu en zorg voor voldoende ventilatie bij acculaden in een afgesloten ruimte.**
- **HOUD DEZE EN ALLE ACCU'S BUITEN BEREIK VAN KINDEREN.**

5. Controleer de aansluitingen van de accukabels, zet ze indien nodig vast en corrigeer de ligging van de ontluuchtingsslang.

## Om de accu op te bergen

1. Verwijder de accu als de scooter langer dan een maand niet wordt gebruikt, laad volledig bij en zet dan weg op een koele en droge plek. **LET OP: Draai voordat u de accu verwijdert de sleutel naar "⊗" en haal dan eerst de negatieve kabel en daarna de positieve kabel los.** [DCA16302]
2. Als de accu langer dan twee maanden wordt opgeborgen, moet het soortelijk gewicht van de elektrolyt minstens eens per maand worden gecontroleerd; laad de accu dan indien nodig steeds volledig bij.
3. Laad de accu volledig bij alvorens te installeren. **LET OP: Draai voordat u de accu plaatst de sleutel naar "⊗" en sluit vervolgens eerst de positieve kabel en daarna de negatieve kabel aan.** [DCA16840]
4. Controleer na installatie of de accukabels correct zijn aangesloten op de accupolen en kijk of de ontluuchtingsslang de juiste ligging heeft, in goede conditie verkeert en niet verstopt of afge-



# PERIODIEK ONDERHOUD EN AFSTELLINGEN

kneld is. **LET OP:** Als het ontluchtings slangetje zo wordt geplaatst dat het frame wordt blootgesteld aan elektrolyt of gas uit de accu, kan externe en structurele schade aan het frame ontstaan.

[DCA10601]

## Zekering vervangen

DAU23503

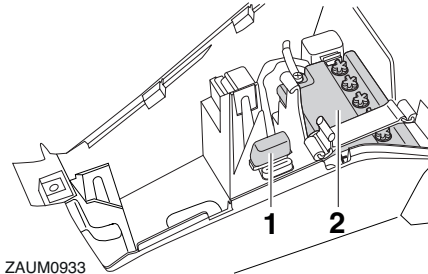

ZAUM0933

1. Zekering
2. Accu

De hoofdzekeringhouder bevindt zich achter paneel A. (Zie pagina 6-7.)

Vervang de zekering als volgt als deze is doorgebrand.

1. Draai de contactsleutel naar “” en schakel alle elektrische circuits uit.
2. Verwijder de doorgebrande zekering en breng een nieuwe zekering met de voorgeschreven ampèrewaarde aan.  
**WAARSCHUWING! Gebruik geen zekeringen met een hogere ampèrage dan aanbevolen om ernstige schade aan het elektrische systeem en mogelijk brand te voorkomen.**

[DWA15131]

### Voorgeschreven zekering:

7.5 A

3. Draai de contactsleutel naar “” en schakel de elektrische circuits in om te zien of de apparatuur werkt.
4. Als de zekering direct opnieuw doorbrandt, vraag dan een Yamaha dealer het elektrisch systeem te controleren.

# PERIODIEK ONDERHOUD EN AFSTELLINGEN

## Koplampgloeilamp vervangen

DAUS1402

Vervang de koplampgloeilamp als volgt als deze is doorgebrand.

DCA10650

### LET OP

Pas op en zorg dat de volgende onderdelen niet worden beschadigd:

- **Koplampgloeilamp**

Raak het glas van de koplampgloeilamp niet aan zodat dit vetvrij blijft, anders kan de doorzichtigheid van het glas, de lichtintensiteit en de levensduur nadelig worden beïnvloed. Wrijf eventuele verontreinigingen en vingerafdrukken op het gloeilampglas weg met een doekje gedrenkt in alcohol of thinner.

- **Koplampslens**

Plak geen kleurfolie of stickers op de koplampslens. Gebruik geen koplampgloeilamp met een hoger wattage dan is voorgeschreven.

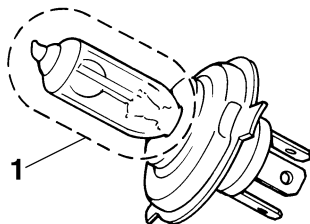

1. Raak het glas van de gloeilamp niet aan.

### LET OP

DCA10670

Het is aan te bevelen dit werk uit te laten voeren door een Yamaha dealer.

1. Zet de scooter op de middenbok.
2. Verwijder het stroomlijnpaneel A. (Zie pagina 6-7.)
3. Maak de koplampstekker los.
4. Verwijder de gloeilampkap.

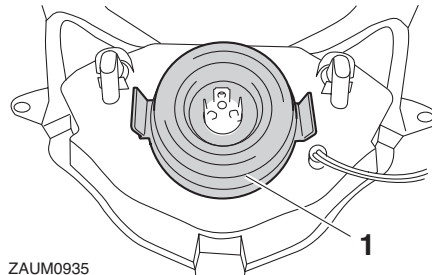

ZAUM0935

1. Gloeilampkap

5. Haak de gloeilamphouder los en verwijder dan de defecte gloeilamp.

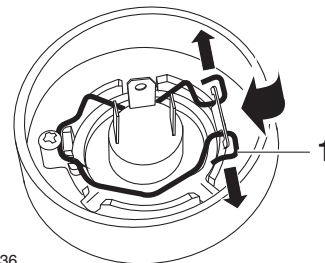

ZAUM0936

1. Gloeilamphouder

6. Breng een nieuwe koplampgloeilamp aan en zet deze dan vast met de gloeilamphouder.
7. Breng de gloeilampkap aan.
8. Sluit de koplampstekker aan.
9. Breng het stroomlijnpaneel aan.

# PERIODIEK ONDERHOUD EN AFSTELLINGEN

10. Vraag indien nodig een Yamaha dealer de koplamplichtbundel af te stellen.

## Gloeilamp in remlicht/achterlicht vervangen <sup>DAU24133</sup>

1. Verwijder de lamplens van het remlicht/achterlicht door de schroeven los te draaien.

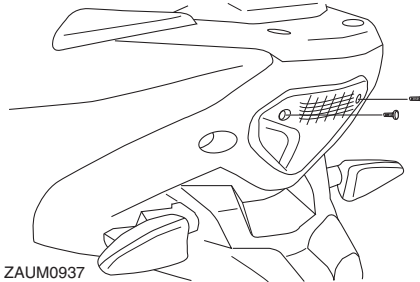

2. Verwijder de defecte gloeilamp door deze in te drukken en linksom te draaien.
3. Plaats een nieuwe gloeilamp in de fitting, druk deze in en draai rechtsom tot hij stuit.
4. Monteer de lamplens door de schroeven aan te brengen. **LET OP: Draai de schroeven niet te vast, hierdoor kan de lens breken.** [DCA10681]

## Gloeilamp in richtingaanwijzer vervangen <sup>DAU24204</sup>

1. Verwijder de lamplens van de richtingaanwijzer door de schroeven te verwijderen.

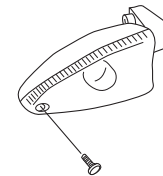
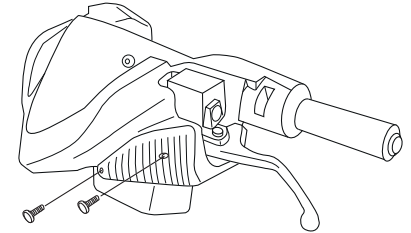

2. Verwijder de defecte gloeilamp door deze in te drukken en linksom te draaien.

# PERIODIEK ONDERHOUD EN AFSTELLINGEN

3. Plaats een nieuwe gloeilamp in de fitting, druk deze in en draai rechtsom tot hij stuit.
4. Monteer de lamplens door de schroef aan te brengen. **LET OP: Draai de schroef niet te vast, hierdoor kan de lens breken.** [DCA11191]

## Kentekenverlichting

DAU24330

Als de kentekenverlichting niet gaat branden, vraag dan een Yamaha dealer het elektrisch circuit te testen of vervang de gloeilamp.

## Parkeerlichtgloeilamp vervangen (indien aanwezig)

DAU45463

Vervang een parkeerlichtgloeilamp als volgt als deze is doorgebrand.

1. Zet de machine op de middenbok.
2. Verwijder het stroomlijnpaneel A. (Zie pagina 6-7.)
3. Verwijder de parkeerlichtfitting (samen met de gloeilamp) door deze uit te trekken.

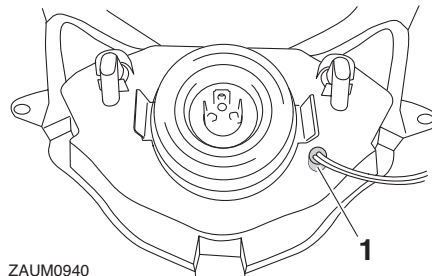

ZAUM0940

1. Fitting parkeerlichtgloeilamp

4. Verwijder de defecte gloeilamp door deze uit te trekken.

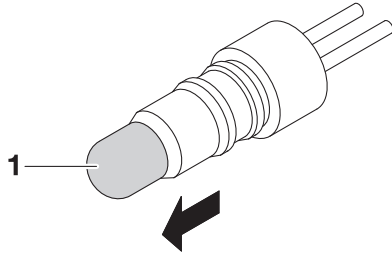

1. Parkeerlichtgloeilamp
5. Steek een nieuwe gloeilamp in de fitting.
6. Breng de lampfitting aan (samen met de gloeilamp) door deze vast te drukken.
7. Breng het stroomlijnpaneel aan.

## Problemen oplossen

Yamaha scooters ondergaan een grondige inspectie voordat ze vanaf de fabriek op transport gaan, maar tijdens gebruik kunnen toch storingen optreden. Problemen in de brandstof-, compressie- of ontstekings-systemen kunnen bijvoorbeeld de oorzaak zijn van slecht starten of een afname in motorvermogen.

In de volgende storingzoekschema's is een snelle en gemakkelijke werkwijze weergegeven om deze vitale systemen zelf te kunnen controleren. Ga met uw scooter echter wel naar een Yamaha dealer als reparaties nodig zijn, hier zijn vakkundige monteurs aanwezig die beschikken over het benodigde gereedschap en de ervaring en vakken-nis om het nodige onderhoud aan de scooter correct te verrichten.

Gebruik uitsluitend originele Yamaha vervangingsonderdelen. Niet-originele onderdelen lijken misschien op Yamaha onderdelen maar zijn toch vaak van mindere kwaliteit en hebben een kortere levensduur, zodat dan later mogelijk toch dure reparaties nodig zijn.

## WAARSCHUWING

**Rook niet tijdens het controleren van het brandstofsysteem en let erop dat er geen open vuur of vonken in de omgeving zijn, inclusief waakvlammen van geisers of ovens. Benzine en benzinedampen kunnen vlam vatten of exploderen, met ernstig letsel of schade aan eigendommen tot gevolg.**

# PERIODIEK ONDERHOUD EN AFSTELLINGEN

DAU37622

## Storingzoekschema's

### Startproblemen of slechte werking van de motor

#### 1. Brandstof

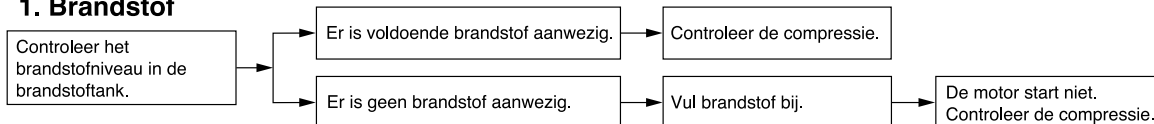

#### 2. Compressie

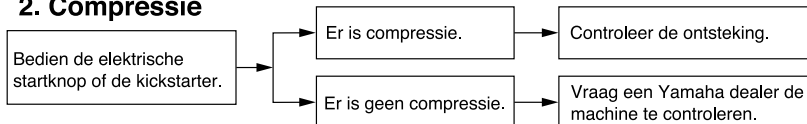

6

#### 3. Ontsteking

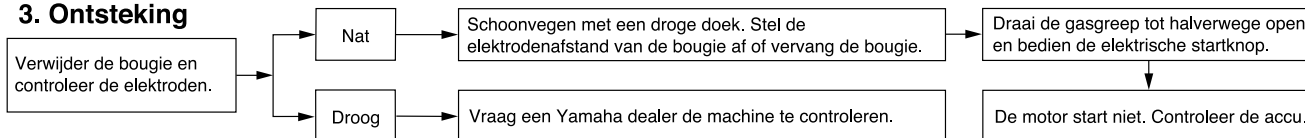

#### 4. Accu

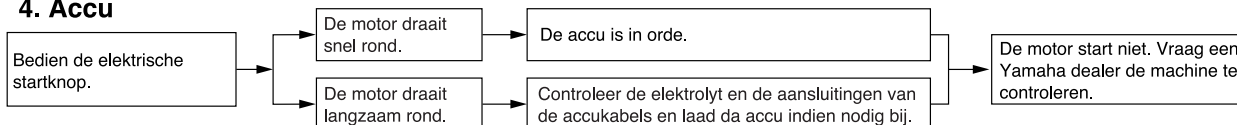

# PERIODIEK ONDERHOUD EN AFSTELLINGEN

## Oververhitte motor

DWA10400

### WAARSCHUWING

- Verwijder de koelvloeistofradiatorvuldop niet terwijl de motor en de koelvloeistofradiator nog heet zijn. Hete vloeistof en stoom kan naar buiten spuiten en zo ernstige brandwonden veroorzaken. Wacht tot de motor is afgekoeld.
- Breng na verwijderen van de borgbout voor de radiatorvuldop een dikke doek, bijvoorbeeld een handdoek, aan over de radiatorvuldop en draai deze dan langzaam linksom tegen de aanslag zodat de nog aanwezige druk kan ontsnappen. Druk de dop omlaag zodra het sissgeluid stopt en draai deze linksom en verwijder de dop.

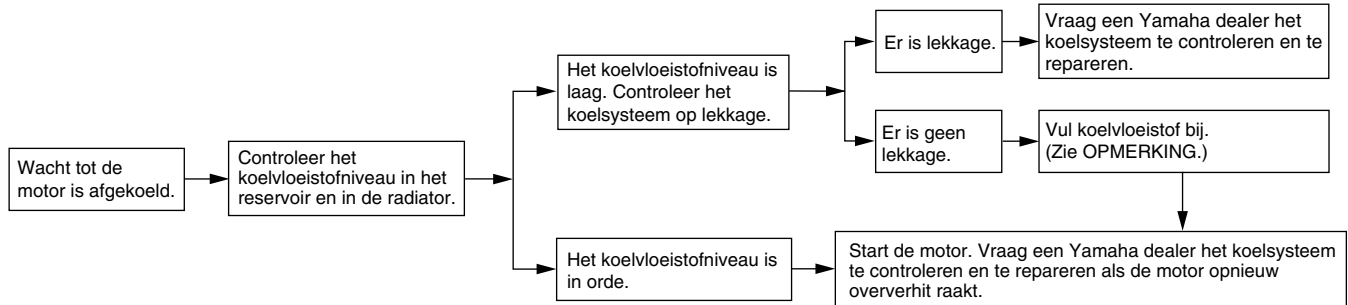

### OPMERKING

Als geen koelvloeistof beschikbaar is, kan tijdelijk leidingwater worden gebruikt, maar dit moet wel zo snel mogelijk door de voorgeschreven koelvloeistof worden vervangen.

# VERZORGING EN STALLING VAN DE SCOOTER

## Matkleur, let op

DAU37833

DCA15192

### LET OP

Sommige modellen zijn uitgerust met matkleurige onderdelen. Raadpleeg een Yamaha dealer voor advies over wat voor producten gebruikt moeten worden om het voertuig te reinigen. Het gebruik van een borsteltje, chemische producten of reinigingsmiddelen tijdens het reinigen van deze onderdelen kan het oppervlak bekrassen of beschadigen. Ook was moet niet worden aangebracht op een van de matkleurige onderdelen.

## Verzorging

DAU26094

De open constructie van een scooter maakt de fraaie techniek beter zichtbaar, maar de machine is hierdoor ook meer kwetsbaar. Er kan roestvorming en corrosie optreden, ook al zijn hoogwaardige componenten gebruikt. Een roestige uitlaatpijp valt bij een auto niet zo op, bij een scooter is dit echter nadelig voor de algehele aanblik. Regelmatige en correcte verzorging is niet alleen vereist volgens de garantiebepalingen, maar verzekert ook een fraai uiterlijk van de scooter, verlengt de levensduur en verbetert de prestaties.

## Alvorens te reinigen

1. Dek de uitlaatdemperopening af met een plastic zak nadat de motor is afgekoeld.
2. Controleer of alle doppen en afdekpluggen en alle elektrische stekkers en aansluitingen, inclusief de bougie-doppen, stevig zijn bevestigd.
3. Verwijder hardnekkige vervuiling, zoals verbrande olie op het carter, met een ontvetter en een borstel, maar gebruik dergelijke producten nooit op afdichtingen, pakkingen en wielassen. Spoel vuil en ontvetter altijd af met water.

## Reinigen

DCA10783

### LET OP

- Vermijd het gebruik van sterke en bijtende wielreinigingsmiddelen, vooral bij spaakwielen. Als dergelijke producten toch worden gebruikt om hardnekkig vuil los te maken, laat het reinigingsmiddel dan niet langer inwerken dan is vermeld in de gebruiksinstructies. Spoel vervolgens grondig na met water, laat direct drogen en breng daarna een corrosiewerende spray aan.
- Bij verkeerd reinigen kunnen kunststof delen (zoals stroomlijnpanelen, framepanelen, kuipruiten, koplampen, lenzen van de instrumentenverlichting enz.) en de uitlaatdempers beschadigd raken. Gebruik alleen een zachte, schone doek of een spons met water om kunststof delen te reinigen. Als de kunststof delen met water niet afdoende kunnen worden gereinigd, kan een mild reinigingsmiddel met water worden gebruikt. Spoel reinigingsmiddelresten zorgvuldig af met grote hoeveelheden water, aanzien ze de kunststof delen kunnen beschadigen.



# VERZORGING EN STALLING VAN DE SCOOTER

- Gebruik geen bijtende chemische reinigingsmiddelen op kunststof delen. Vermijd het gebruik van doeken of sponzen die in contact zijn geweest met bijtende of schurende reinigingsmiddelen, oplosmiddelen of thinner, brandstof (benzine), roestverwijderingsmiddelen of corrosieremmers, remvloeistof, antivries of elektrolyt.
- Gebruik geen hogedrukreinigers of stoomreinigers, omdat dan op de volgende plaatsen water kan doordringen en zo schade kan ontstaan: afdichtingen (van wiel- en achterbruglagers, voorvork en remmen), elektrische componenten (kabelstekkers, messtekkers, instrumenten, schakelaars en verlichting), beluchtings- en ontluchtingslangen.
- Bij scooters met een kuipruit: Gebruik geen bijtende reinigingsmiddelen of harde sponzen, deze veroorzaken dofheid en laten krasjes achter. Sommige reinigingsmiddelen voor kunststof laten eveneens krasjes achter op de kuipruit. Test het product op een klein, niet-zichtbaar gedeelte van de kuipruit om zeker te zijn dat geen

sporen achterblijven op de kuipruit. Als de kuipruit krasjes vertoont, breng dan na wassen een hoogwaardige polish voor gebruik op kunststof aan.

---

## Na normaal gebruik

Verwijder vuil met warm water, een mild reinigingsmiddel en een zachte, schone spons en spoel dan grondig met schoon water. Gebruik een tandenborstel of flessenborstel voor moeilijk bereikbare plekken. Hardnekkig vastzittend vuil en insectenresten laten gemakkelijker los als de bewuste plek alvorens te reinigen een paar minuten met een vochtige doek wordt bedekt.

## Na rijden in regen, aan de kust of op bepekelde wegen

Zilte zeelucht en wegenzout waarmee wegen in de winter worden bestrooid hebben in combinatie met water een zeer corrosieve werking; handel daarom als volgt na een rit in een regenbui, nabij de kust of op bepekelde wegen.

## **OPMERKING**

In de winter gestrooid wegenzout kan nog tot in de lente aanwezig blijven.

1. Reinig de scooter met koud water en zachte zeep nadat de motor is afgekoeld. **LET OP: Gebruik geen warm water, dit versnelt de corrosieve werking van het zout.** [DCA10791]
2. Breng met een spuitbus een corrosiewerend middel aan op alle metalen delen, ook op verchromde en vernikkelde componenten, om zo corrosie te voorkomen.

## **Na reiniging**

1. Droog de scooter met een zeemleren lap of een vochtabsorberende doek.
2. Gebruik een chroompolish om verchromde, aluminium en roestvrijstalen delen te doen glanzen, ook het uitlaatsysteem. (Zelfs thermische verkleuringen op roestvrijstalen uitlaatsystemen kunnen door oppoetsen worden verwijderd.)
3. Het is aan te bevelen om met een spuitbus een corrosiewerend middel aan te brengen op alle metalen delen, ook op verchromde en vernikkelde componenten, om zo corrosie te voorkomen.
4. Gebruik oliespray als universeel schoonmaakmiddel om nog achtergebleven vuil te verwijderen.

# VERZORGING EN STALLING VAN DE SCOOTER

5. Werk kleine lakbeschadigingen door steenslag e.d. bij.
6. Zet alle gelakte oppervlakken in de was.
7. Laat de scooter volledig drogen alvorens te stallen of af te dekken.

DWA10942

## WAARSCHUWING

**Verontreiniging van de remmen of banden kan leiden tot verlies van de controle over de machine.**

- Controleer of er geen olie of was op de remmen of banden zit. Reinig de remschijven en remvoeringen indien nodig met een normale remschijfreiniger of aceton en spoel de banden schoon met lauwwater en een mild reinigingsmiddel.
- Test voor u de scooter in gebruik neemt eerst de remwerking en het weggedrag in bochten.

DCA10800

## LET OP

- Breng een geringe hoeveelheid oliespray en was aan en verwijder overtollige hoeveelheden.
- Breng oliespray of was nooit aan op rubber of kunststof delen, behandel deze met een daartoe bestemd verzorgingsmiddel.

- Vermijd het gebruik van schurende poetsmiddelen, deze tasten de lak aan.

## OPMERKING

- Vraag een Yamaha dealer om advies over de te gebruiken producten.
- Door wassen, regenachtig weer of een vochtig klimaat kan de koplamp beslagen raken. Inschakelen van de koplamp gedurende een korte periode zal helpen bij de verwijdering van het vocht.

DAU26303

## Stalling

### Korte termijn

Stal uw scooter steeds op een koele en droge plek en bescherm indien nodig tegen stof met een luchtdoorlatende stallinghoes. Zorg ervoor dat de motor en het uitlaatsysteem zijn afgekoeld alvorens de scooter af te dekken.

DCA10820

## LET OP

- Als de scooter wordt gestald in een slecht geventileerde ruimte of in vochtige toestand wordt afgedekt met een dekzeil, zal water en vocht kunnen binnendringen en roestvorming veroorzaken.
- Voorkom corrosie door de machine niet te stallen in een vochtige kelder, een stal (i.v.m. de aanwezigheid van ammoniakdamp) en in een opslagruimte voor sterke chemicaliën.

### Lange termijn

Alvorens uw scooter gedurende meerdere maanden aaneen te stallen:

1. Volg alle instructies op in de paragraaf "Verzorging" in dit hoofdstuk.

# VERZORGING EN STALLING VAN DE SCOOTER

2. Leeg de vlotterkamer in de carburateur door de aftapplug los te draaien; u voorkomt zo dat neerslag uit de brandstof achterblijft. Giet de afgetapte brandstof terug in de brandstoftank.
  3. Vul de brandstoftank en voeg een stabilisatoradditief (indien verkrijgbaar) toe om roestvorming in de tank en achteruitgang van de brandstof te voorkomen.
  4. Voer de volgende stappen uit om de cilinder, de zuigerveren etc. te beschermen tegen corrosie.
    - a. Verwijder de bougiekop en de bougie.
    - b. Giet een theelepel motorolie in het bougiegat.
    - c. Breng de bougiekop aan op de bougie en leg dan de bougie zodanig op de cilinderkop dat de elektroden aan massa liggen. (Dit voorkomt vonken tijdens de volgende stap.)
    - d. Laat de motor een paar keer ronddraaien op de startmotor. (De cilinderwand wordt zo geolied.)
- WAARSCHUWING! Verbind de bougie-elektrodes met de massa bij het ronddraaien van de**
- motor om schade of letsel door vonk Vorming te voorkomen.**

[DWA10951]

- e. Haal de bougiekop los van de bougie en breng dan de bougie en de bougiekop weer aan.
5. Smeer alle bedieningskabels en scharnierpunten van alle hendels en pedalen en van de zijstandaard/middenbok.
6. Controleer de bandspanning en corrigeer deze indien nodig en breng dan de scooter omhoog zodat beide wielen los van de grond zijn. Een andere mogelijkheid is de wielen elke maand iets te draaien, zodat de banden niet op één gedeelte sterker achteruitgaan.
7. Dek de uitlaatdemper af met een plastic zak om te voorkomen dat vocht kan binnendringen.
8. Verwijder de accu en laad deze volledig bij. Berg de accu op een koele en droge plek op en laad deze eens per maand bij. Berg de accu niet op een overmatig koude of warme plek op [onder 0 °C (30 °F) of boven 30 °C (90 °F)]. Zie pagina 6-20 voor meer informatie over het opbergen van de accu.

## OPMERKING

Verricht eventueel noodzakelijke reparaties alvorens de scooter te stallen.

# SPECIFICATIES

## Afmetingen:

- Totale lengte:  
1870 mm (73.6 in)
- Totale breedte:  
NS50 700 mm (27.6 in)  
NS50N 725 mm (28.5 in)
- Totale hoogte:  
NS50 1155 mm (45.5 in)  
NS50N 1115 mm (43.9 in)
- Zadelhoogte:  
815/930 mm (32.1/36.6 in)
- Wielbasis:  
1275 mm (50.2 in)
- Grondspeling:  
130 mm (5.12 in)
- Kleinste draaicirkel:  
2000 mm (78.7 in)

## Gewicht:

- Rijklar gewicht:  
97 kg (214 lb)

## Motor:

- Type motor:  
Vloeistofgekoeld, 2-takt
- Cilinderopstelling:  
1-cilinder
- Slagvolume:  
49 cm<sup>3</sup>
- Boring × slag:  
40.0 × 39.2 mm (1.57 × 1.54 in)
- Compressieverhouding:  
11.50–12.50 : 1
- Startsysteem:  
Elektrische startmotor en kickstarter

- Smeersysteem:  
Gescheiden smering (Yamaha autolube)

## Motorolie:

- Type:  
YAMALUBE 2S motorolie of 2-takt  
injectiesmering (JASO FC) of (ISO EG-C of  
EG-D)
- Hoeveelheid motorolie:  
Hoeveelheid:  
1.40 L (1.48 US qt, 1.23 Imp.qt)

## Eindoverbrengingsolie:

- Type:  
SAE 10W-30 type SE motorolie
- Hoeveelheid:  
0.11 L (0.12 US qt, 0.10 Imp.qt)

## Koelsysteem:

- Inhoud koelvloeistofreservoir (tot aan de  
merkstreef voor maximumniveau):  
0.25 L (0.26 US qt, 0.22 Imp.qt)
- Inhoud radiator (inclusief alle leidingen):  
1.20 L (1.27 US qt, 1.06 Imp.qt)

## Luchtfilter:

- Luchtfilterelement:  
Nat element

## Brandstof:

- Aanbevolen brandstof:  
Uitsluitend loodvrije superbenzine
- Inhoud brandstoftank:  
7.0 L (1.85 US gal, 1.54 Imp.gal)
- Hoeveelheid reservebrandstof:  
1.0 L (0.26 US gal, 0.22 Imp.gal)

## Carburateur:

- Model × aantal:  
PHVA 12 ZS x 1

## Bougie(s):

- Fabrikant/model:  
NGK/BR8HS
- Elektrodenafstand:  
0.6–0.7 mm (0.024–0.028 in)

## Koppeling:

- Type koppeling:  
Droog, automatisch centrifugaal

## Versnellingsbak:

- Primaire reductieverhouding:  
1
- Eindoverbrenging:  
Tandwiel
- Secundaire reductieverhouding:  
52/13 × 43/14 (12.286)
- Type versnellingsbak:  
Automatisch, V-snaar
- Bediening:  
Automatisch centrifugaal

## Chassis:

- Type frame:  
Underbone
- Spoorhoek:  
27.00 graad
- Naspoor:  
87 mm (3.4 in)

## Voorband:

- Type:  
Tubeless
- Maat:  
120/70-13 53P(Michelin)
- 53L(SAVA, Metzeler)
- Fabrikant/model:  
MICHELIN/POWER PURE SC

Fabrikant/model:  
SAVA/ MC 16  
Fabrikant/model:  
METZELER/ ME 7 TEEN

## Achterband:

Type:  
Tubeless  
Maat:  
140/60-13 57P(Michelin)  
57L(SAVA, Metzeler)  
Fabrikant/model:  
MICHELIN/POWER PURE SC  
Fabrikant/model:  
SAVA/ MC 16  
Fabrikant/model:  
METZELER/ ME 7 TEEN

## Belading:

Maximale belasting:  
185 kg (408 lb)  
(Totaal gewicht van bestuurder, passagier,  
bagage en accessoires)

## Bandenspanning (gemeten aan koude banden):

Gewichtsverdeling:  
0–90 kg (0–198 lb)  
Voor:  
180 kPa (1.80 kgf/cm<sup>2</sup>, 26 psi)  
Achter:  
200 kPa (2.00 kgf/cm<sup>2</sup>, 29 psi)  
Gewichtsverdeling:  
90–185 kg (198–408 lb)  
Voor:  
190 kPa (1.90 kgf/cm<sup>2</sup>, 28 psi)

Achter:  
220 kPa (2.20 kgf/cm<sup>2</sup>, 32 psi)

## Voorwiel:

Type wiel:  
Gietwiel  
Velgmaat:  
13xMT3.00

## Achterwiel:

Type wiel:  
Gietwiel  
Velgmaat:  
13xMT3.50

## Voorrem:

Type:  
Enkele schijfrem  
Bediening:  
Bediening met rechterhand  
Aanbevolen remvloeistof:  
DOT 4

## Achterrem:

Type:  
Enkele schijfrem  
Bediening:  
Bediening met linkerhand  
Aanbevolen remvloeistof:  
DOT 4

## Voorwielophanging:

Type:  
Telescoopvork  
Veer/schokdempertype:  
Schroefveer/oliedemper  
Veerweg:  
80.0 mm (3.15 in)

## Achterwielophanging:

Type:  
Unit swing  
Veer/schokdempertype:  
Schroefveer/oliedemper  
Veerweg:  
70.0 mm (2.76 in)

## Elektrische installatie:

Ontstekingsstelsel:  
Gelijkstroom-CDI  
Laadsysteem:  
Wisselstroomdynamo met permanente  
magneten

## Accu:

Model:  
CB4-LB(GS)  
Voltage, capaciteit:  
12 V, 4.0 Ah

## Koplamp:

Type gloeilamp:  
Gloeiging

## Gloeilampen voltage, wattage × aantal:

Koplamp:  
12 V, 35.0 W/35.0 W × 1  
Achterlicht/remlicht unit:  
12 V, 21.0 W/5.0 W × 1  
Voorste richtingaanwijzer:  
12 V, 10.0 W × 2  
Achterste richtingaanwijzer:  
12 V, 10.0 W × 2  
Parkeerlicht:  
12 V, 5.0 W × 2  
Instrumentenverlichting:  
LED

# SPECIFICATIES

---

Controlelampje grootlicht:

LED

Waarschuwinglampje olieniveau:

LED

Controlelampje richtingaanwijzers:

LED

Controlelampje brandstofniveau:

LED

Waarschuwinglampje

koelvloeistoftemperatuur:

LED

## **Zekeringen:**

Hoofdzekering:

7.5 A

## Identificatienummers

DAU48612

Noteer het voertuigidentificatienummer en de gegevens op de modelinformatiesticker in onderstaande ruimtes. Deze gegevens heeft u nodig om reserveonderdelen bij een Yamaha dealer te bestellen of wanneer uw voertuig is gestolen.

VOERTUIGIDENTIFICATIENUMMER:

MODELINFORMATIESTICKER:

## Voertuigidentificatienummer

DAU26410

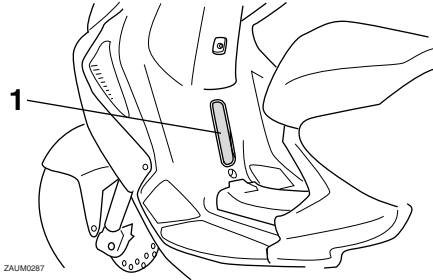

1. Voertuigidentificatienummer

Het voertuigidentificatienummer is ingeslagen op het frame.

### OPMERKING

Het voertuigidentificatienummer is bedoeld voor identificatie van uw machine en kan worden gebruikt om deze in uw land aan te melden voor kentekenregistratie.

## Modelinformatiesticker

DAUM2810

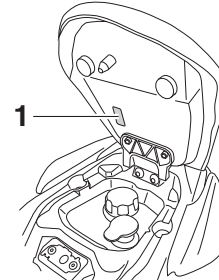

1. Modelinformatiesticker

De modelinformatiesticker is bevestigd aan de onderzijde van het duozadel. (Zie pagina 3-11.) Noteer de informatie op deze sticker in het daartoe bestemde vakje. Deze informatie is nodig om reserve-onderdelen te bestellen bij een Yamaha dealer.

# INDEX

- 2**  
2-takt injectiesmering ..... 3-10
- A**  
Aandachtspunten voor veilig rijden ..... 1-5  
Accu ..... 6-20
- B**  
Banden ..... 6-13  
Bougie, controleren ..... 6-8  
Brandstof ..... 3-9  
Brandstofverbruik, tips voor een zuinig... 5-3
- C**  
Carburateur, afstellen ..... 6-12  
Claxonschakelaar ..... 3-7  
Contactslot/stuurslot ..... 3-1  
Controlelampje grootlicht ..... 3-2  
Controlelampje richtingaanwijzers ..... 3-2  
Controlelampjes en  
waarschuwinglampje ..... 3-2
- D**  
Dimlichtschakelaar ..... 3-7
- E**  
Eindoverbrengingsolie ..... 6-9
- G**  
Gasgreep en gaskabel, controleren en  
smeren ..... 6-18  
Gloeilamp remlicht/achterlicht,  
vervangen ..... 6-24  
Gloeilamp richtingaanwijzer,  
vervangen ..... 6-24
- I**  
Identificatienummers ..... 9-1  
Inrijperiode ..... 5-3
- K**  
Kentekenverlichting ..... 6-25
- Kickstarter ..... 3-11  
Koelvloeistof ..... 6-10  
Koplampgloeilamp, vervangen ..... 6-23
- L**  
Luchtfilterelement, reinigen ..... 6-11
- M**  
Matkleur, let op ..... 7-1  
Middenbok, controleren en smeren ..... 6-18  
Modelinformatiesticker ..... 9-1  
Multifunctioneel display (NS50) ..... 3-4
- O**  
Onderhoud, uitstootcontrolesysteem ..... 6-2  
Opbergcompartiment ..... 3-12
- P**  
Parkeerlichtgloeilamp, vervangen  
(indien aanwezig) ..... 6-25  
Parkeren ..... 5-4  
Plaats van de onderdelen ..... 2-1  
Problemen oplossen ..... 6-26
- R**  
Remhendel, achterrem ..... 3-7  
Remhendels, smeren ..... 6-18  
Remmen ..... 5-2  
Remvloeistofniveau, controleren ..... 6-16  
Remvloeistof, verversen ..... 6-17  
Richtingaanwijzerschakelaar ..... 3-7
- S**  
Schokdemperunit, afstellen (indien  
aanwezig) ..... 3-13  
Smering en onderhoud, periodiek ..... 6-3  
Snelheidsmeterunit (NS50N) ..... 3-3  
Sneller en langzamer rijden ..... 5-2  
Specificaties ..... 8-1  
Stalling ..... 7-3
- Starten van een koude motor ..... 5-1  
Startknop ..... 3-7  
Storingzoekschema's ..... 6-27  
Stroomlijnpaneel en framepaneel,  
verwijderen en aanbrengen ..... 6-7  
Stuurschakelaars ..... 3-6  
Stuursysteem, controleren ..... 6-20
- T**  
Tankdop en dop van het oliereservoir  
voor 2-takt injectiesmering ..... 3-8
- U**  
Uitlaatkatalysator ..... 3-10
- V**  
Veiligheidsinformatie ..... 1-1  
Verzorging ..... 7-1  
Voertuigidentificatienummer ..... 9-1  
Voor- en achterremblokken  
controleren ..... 6-16  
Voorremhendel ..... 3-7  
Voorvork, controleren ..... 6-19  
Vrije slag van gasgreep, controleren ..... 6-12  
Vrije slag voor- en achterremhendel,  
controleren ..... 6-15
- W**  
Waarschuwinglampje  
brandstofniveau ..... 3-2  
Waarschuwinglampje  
koelvloeistoftemperatuur ..... 3-3  
Waarschuwinglampje olieniveau ..... 3-2  
Wegrijden ..... 5-2  
Wielen ..... 6-15  
Wiellagers controleren ..... 6-20
- Z**  
Zadels ..... 3-11



Zekering, vervangen..... 6-22







**MBK Industrie**

**Z.I. de Rouvroy 02100 Saint Quentin**

Société Anonyme au capital de 45 000 000 €

R.C St-Quentin B 329 035 422

PRINTED IN THE NETHERLANDS

2013.02