

# MBK

 Il convient de lire attentivement ce manuel avant la première utilisation du véhicule.

# *jetta*

## MANUEL DU PROPRIÉTAIRE

### YN50F

5C3-F819U-F1



**Il convient de lire attentivement ce manuel avant la première utilisation du véhicule. Le manuel doit être remis avec le véhicule en cas de vente de ce dernier.**

Bienvenue dans l'univers des deux roues de MBK !

Le modèle YN50F est le fruit de la vaste expérience de MBK dans l'application des technologies de pointe à la conception et à la construction de produits de qualité supérieure et qui a valu à MBK sa réputation dans ce domaine.

Afin de tirer le meilleur parti de toutes les possibilités de la YN50F, il faut prendre le temps de lire attentivement ce manuel. Le Manuel du propriétaire contient non seulement les instructions relatives à l'utilisation, aux contrôles et à l'entretien de ce scooter, mais aussi d'importantes consignes de sécurité destinées à protéger le pilote et les tiers des accidents.

Ce manuel offre en outre de nombreux conseils qui, s'ils sont bien suivis, permettront de conserver le scooter en parfait état de marche. Si la moindre question se pose, il ne faut pas hésiter à consulter un concessionnaire MBK.

L'équipe MBK espère que ce véhicule procurera à son utilisateur un plaisir de conduite et une sécurité maximum kilomètre après kilomètre. Ne pas oublier toutefois que la sécurité doit rester la première priorité de tout bon motocycliste !

MBK est sans cesse à la recherche d'améliorations dans la conception et la qualité de ses produits. Par conséquent, bien que ce manuel contienne les informations les plus récentes disponibles au moment de l'impression, il peut ne pas refléter de petites modifications apportées ultérieurement à ce scooter. Au moindre doute concernant le fonctionnement ou l'entretien du véhicule, ne pas hésiter à consulter un concessionnaire MBK.

---

## **AVERTISSEMENT**

**Lire attentivement ce manuel dans son intégralité avant d'utiliser ce scooter.**



---

# INFORMATIONS IMPORTANTES CONCERNANT LE MANUEL

---

FAU10132

Les informations particulièrement importantes sont repérées par les notations suivantes:

	<p>Il s'agit du symbole avertissant d'un danger. Il avertit de dangers de dommages personnels potentiels. Observer scrupuleusement les messages relatifs à la sécurité figurant à la suite de ce symbole afin d'éviter les dangers de blessures ou de mort.</p>
 <b>AVERTISSEMENT</b>	<p>Un <b>AVERTISSEMENT</b> signale un danger qui, s'il n'est pas évité, peut provoquer la mort ou des blessures graves.</p>
<b>ATTENTION</b>	<p>Un <b>ATTENTION</b> indique les précautions particulières à prendre pour éviter d'endommager le véhicule ou d'autres biens.</p>
<b>N.B.</b>	<p>Un <b>N.B.</b> fournit les renseignements nécessaires à la clarification et la simplification des divers travaux.</p>

# **INFORMATIONS IMPORTANTES CONCERNANT LE MANUEL**

---

---

FAUS1172

**YN50F  
MANUEL DU PROPRIÉTAIRE  
© 2009 par YAMAHA MOTOR ESPAÑA S.A.  
1<sup>re</sup> édition, juillet 2009  
Tous droits réservés  
Toute réimpression ou utilisation  
non autorisée sans la permission écrite  
de la YAMAHA MOTOR ESPAÑA S.A.  
est formellement interdite.  
Imprimé en Espagne**

# TABLE DES MATIÈRES

---

## CONSIGNES DE SÉCURITÉ .....1-1

Conseils supplémentaires relatifs à la sécurité routière.....1-5

## DESCRIPTION.....2-1

Vue gauche.....2-1  
Vue droite.....2-2  
Commandes et instruments .....2-3

## COMMANDES ET INSTRUMENTS....3-1

Contacteur à clé/antivol.....3-1  
Témoins et témoins d'alerte .....3-2  
Témoin des clignotants .....3-2  
Témoin de feu de route .....3-2  
Témoin d'alerte du niveau de carburant .....3-2  
Témoin d'alerte de la température du liquide de refroidissement .....3-2  
Témoin d'alerte de panne moteur ...3-3  
Écran multifonction.....3-3  
Combinés de contacteurs .....3-6  
Inverseur feu de route/feu de croisement .....3-6  
Contacteur des clignotants .....3-6  
Contacteur d'avertisseur .....3-6  
Contacteur du démarreur .....3-6  
Lever de frein avant .....3-7  
Lever de frein arrière.....3-7  
Bouchon du réservoir de carburant .....3-7  
Carburant.....3-8

Durite de mise à l'air/de trop-plein du réservoir de carburant.....3-9  
Pot catalytique.....3-10  
Kick.....3-10  
Selle .....3-11  
Compartment de rangement .....3-11  
Crochet de fixation des bagages.....3-12

## POUR LA SÉCURITÉ – CONTRÔLES

### AVANT UTILISATION .....4-1

### UTILISATION ET CONSEILS

### IMPORTANTES CONCERNANT LE

### PILOTAGE .....5-1

Mise en marche du moteur .....5-1  
Démarrage .....5-2  
Accélération et décélération.....5-2  
Freinage .....5-3  
Comment réduire sa consommation de carburant.....5-3  
Rodage du moteur.....5-4  
Stationnement .....5-4

### ENTRETIENS ET RÉGLAGES

### PÉRIODIQUES .....6-1

Entretiens périodiques du système de contrôle des gaz d'échappement .....6-2  
Entretiens périodiques et fréquences de graissage.....6-3

Dépose et repose du cache et du carénage.....6-6  
Contrôle de la bougie .....6-7  
Huile moteur et crépine d'huile .....6-8  
Huile de transmission finale.....6-11  
Liquide de refroidissement .....6-12  
Remplacement de l'élément du filtre à air et nettoyage du tube de vidange .....6-13  
Réglage du jeu de câble des gaz ...6-14  
Jeu des soupapes .....6-14  
Pneus.....6-15  
Roues coulées .....6-16  
Contrôle de la garde du levier de frein avant.....6-17  
Réglage de la garde du levier de frein arrière .....6-17  
Contrôle des plaquettes de frein avant et des mâchoires de frein arrière .....6-18  
Contrôle du niveau du liquide de frein .....6-18  
Changement du liquide de frein ....6-19  
Contrôle et lubrification des câbles.....6-20  
Contrôle et lubrification de la poignée et du câble des gaz.....6-20  
Lubrification des leviers de frein avant et arrière .....6-20  
Contrôle et lubrification de la béquille centrale .....6-21

# TABLE DES MATIÈRES

Contrôle de la fourche .....	6-22
Contrôle de la direction .....	6-22
Contrôle des roulements de roue .....	6-23
Batterie .....	6-23
Remplacement du fusible.....	6-25
Remplacement de l'ampoule du phare .....	6-25
Remplacement d'une ampoule de clignotant avant.....	6-27
Remplacement d'une ampoule de clignotant ou de feu arrière/ stop .....	6-27
Remplacement de l'ampoule d'éclairage de la plaque d'immatriculation.....	6-28
Remplacement de l'ampoule de la veilleuse.....	6-28
Diagnostic de pannes.....	6-29
Schémas de diagnostic de pannes.....	6-30

## SOIN ET REMISAGE DU

<b>SCOOTER.....</b>	<b>7-1</b>
Remarque concernant les pièces de couleur mate .....	7-1
Soin.....	7-1
Remisage.....	7-3

## CARACTÉRISTIQUES.....8-1

## RENSEIGNEMENTS

<b>COMPLÉMENTAIRES.....</b>	<b>9-1</b>
Numéros d'identification.....	9-1
Numéro d'identification de la clé.....	9-1
Numéro d'identification du véhicule .....	9-1
Étiquette des codes du modèle .....	9-2

# ⚠️ CONSIGNES DE SÉCURITÉ

1

## Être un propriétaire responsable

FAUT1012

L'utilisation adéquate et en toute sécurité du scooter incombe à son propriétaire.

Les scooters sont des véhicules mono-voies.

Leur sécurité dépend de techniques de conduite adéquates et des capacités du conducteur. Tout conducteur doit prendre connaissance des exigences suivantes avant de démarrer.

Le pilote doit :

- S'informer correctement auprès d'une source compétente sur tous les aspects de l'utilisation du scooter.
- Observer les avertissements et procéder aux entretiens préconisés dans ce Manuel du propriétaire.
- Suivre des cours afin d'apprendre à maîtriser les techniques de conduite sûres et correctes.
- Faire réviser le véhicule par un mécanicien compétent aux intervalles indiqués dans ce Manuel du propriétaire ou lorsque l'état de la mécanique l'exige.

## Conduite en toute sécurité

Effectuer les contrôles avant utilisation à chaque départ afin de s'assurer que le véhicule peut être conduit en toute sécu-

rité. L'omission du contrôle ou de l'entretien correct du véhicule augmente les risques d'accident ou d'endommagement. Se reporter à la liste des contrôles avant utilisation à la page 4-1.

- Ce scooter est conçu pour le transport du pilote et d'un passager.

## N.B.

Bien que ce scooter soit destiné au transport d'un passager, il convient toutefois de se plier à la législation en vigueur dans le pays où l'on utilise le véhicule.

- La plupart des accidents de circulation entre voitures et scooters sont dus au fait que les automobilistes ne voient pas les scooters. Se faire bien voir semble donc permettre de réduire les risques de ce genre d'accident.

### Dès lors :

- Porter une combinaison de couleur vive.
- Être particulièrement prudent à l'approche des carrefours, car c'est aux carrefours que la plupart des accidents de deux-roues se produisent.
- Rouler dans le champ de visibilité des automobilistes. Éviter de rouler dans leur angle mort.

- De nombreux accidents sont dus au manque d'expérience du pilote. En effet, bon nombre de victimes d'accidents sont des pilotes n'ayant pas de permis.
- Ne pas rouler avant d'avoir acquis un permis de conduire et ne prêter son scooter qu'à des pilotes expérimentés.
- Connaître ses limites et ne pas se surestimer. Afin d'éviter un accident, se limiter à des manœuvres que l'on peut effectuer en toute confiance.
- S'exercer à des endroits où il n'y a pas de trafic tant que l'on ne s'est pas complètement familiarisé avec le scooter et ses commandes.
- De nombreux accidents sont provoqués par des erreurs de conduite du pilote de scooter. Une erreur typique consiste à prendre un virage trop large en raison d'une vitesse excessive ou un virage trop court (véhicule pas assez incliné pour la vitesse).
- Toujours respecter les limites de vitesse et ne jamais rouler plus vite que ne le permet l'état de la route et le trafic.
- Toujours signaler clairement son intention de tourner ou de changer



de bande de circulation. Rouler dans le champ de visibilité des automobilistes.

- La posture du pilote et celle du passager est importante pour le contrôle correct du véhicule.
- Pour conserver le contrôle de son scooter, il faut toujours tenir le guidon des deux mains et garder ses pieds sur les repose-pieds.
- Le passager doit toujours se tenir des deux mains, soit au pilote, soit à la poignée du passager ou à la poignée de manutention, si le modèle en est pourvu, et garder les deux pieds sur les repose-pieds du passager. Ne jamais prendre en charge un passager qui ne puisse placer fermement ses deux pieds sur les repose-pieds.
- Ne jamais conduire après avoir absorbé de l'alcool, certains médicaments ou des drogues.
- Ce scooter est conçu pour l'utilisation sur route uniquement. Ce n'est pas un véhicule tout-terrain.

## Équipement

La plupart des accidents mortels en scooter résultent de blessures à la tête. Le port du casque est le seul moyen d'éviter

ou de limiter les blessures à la tête.

- Toujours porter un casque homologué.
- Porter une visière ou des lunettes de protection. Si les yeux ne sont pas protégés, le vent risque de troubler la vue et de retarder la détection des obstacles.
- Porter des bottes, une veste, un pantalon et des gants solides pour se protéger des éraflures en cas de chute.
- Ne jamais porter des vêtements lâches, car ceux-ci pourraient s'accrocher aux leviers de commande ou même aux roues, ce qui risque d'être la cause d'un accident.
- Toujours porter des vêtements de protection qui couvrent les jambes, les chevilles et les pieds. Le moteur et le système d'échappement sont brûlants pendant ou après la conduite, et peuvent, dès lors, provoquer des brûlures.
- Les consignes ci-dessus s'adressent également au passager.

## Éviter un empoisonnement au monoxyde de carbone

Tous les gaz d'échappement de moteur contiennent du monoxyde de carbone, un

gaz mortel. L'inhalation de monoxyde de carbone peut provoquer céphalées, étourdissements, somnolence, nausées, confusion mentale, et finalement la mort. Le monoxyde de carbone est un gaz incolore, inodore et insipide qui peut être présent même lorsque l'on ne sent ou ne voit aucun gaz d'échappement. Des niveaux mortels de monoxyde de carbone peuvent s'accumuler rapidement et peuvent suffoquer rapidement une victime et l'empêcher de se sauver. De plus, des niveaux mortels de monoxyde de carbone peuvent persister pendant des heures, voire des jours dans des endroits peu ou pas ventilés. Si l'on ressent tout symptôme d'empoisonnement au monoxyde de carbone, il convient de quitter immédiatement l'endroit, de prendre l'air et de **CONSULTER UN MÉDECIN**.

- Ne pas faire tourner un moteur à l'intérieur. Même si l'on tente de faire évacuer les gaz d'échappement à l'aide de ventilateurs ou en ouvrant portes et fenêtres, le monoxyde de carbone peut atteindre rapidement des concentrations dangereuses.
- Ne pas faire tourner un moteur dans un endroit mal ventilé ou des endroits partiellement clos, comme les garages, garages ou abris d'auto.

# ⚠️ CONSIGNES DE SÉCURITÉ

1

- Ne pas faire tourner un moteur à un endroit à l'air libre d'où les gaz d'échappement pourraient être aspirés dans un bâtiment par des ouvertures comme portes ou fenêtres.

## Charge

L'ajout accessoires ou de bagages peut réduire la stabilité et la maniabilité du scooter si la répartition du poids est modifiée. Afin d'éviter tout risque d'accident, monter accessoires et bagages avec beaucoup de soin. Redoubler de prudence lors de la conduite d'un scooter chargé d'accessoires ou de bagages. Voici quelques directives à suivre concernant les accessoires et le chargement de ce scooter :

S'assurer que le poids total du pilote, du passager, des bagages et des accessoires ne dépasse pas la charge maximum. **La conduite d'un véhicule surchargé peut être la cause d'un accident.**

**Charge maximale:**  
160 kg (353 lb)

Même lorsque cette limite de poids n'est pas dépassée, garder les points suivants à l'esprit :

- Les bagages et les accessoires doi-

vent être fixés aussi bas et près du scooter que possible. Attacher soigneusement les bagages les plus lourds près du centre du scooter et répartir le poids également de chaque côté afin de ne pas le déséquilibrer.

- Un déplacement soudain du chargement peut créer un déséquilibre. S'assurer que les accessoires et les bagages sont correctement attachés avant de prendre la route. Contrôler fréquemment les fixations des accessoires et des bagages.
  - Régler correctement la suspension (pour les modèles à suspension réglable) en fonction de la charge et contrôler l'état et la pression de gonflage des pneus.
  - Ne jamais placer des objets lourds ou volumineux sur le guidon, la fourche ou le garde-boue avant. Ces objets peuvent déstabiliser la direction et rendre le maniement plus difficile.
- **Ce véhicule n'est pas conçu pour tirer une remorque ni pour être attaché à un side-car.**

## Accessoires MBK d'origine

Le choix d'accessoires pour son véhicule

est une décision importante. Des accessoires MBK d'origine, disponibles uniquement chez les concessionnaires MBK, ont été conçus, testés et approuvés par MBK pour l'utilisation sur ce véhicule.

De nombreuses entreprises n'ayant aucun lien avec MBK produisent des pièces et accessoires, ou mettent à disposition d'autres modifications pour les véhicules MBK. MBK n'est pas en mesure de tester les produits disponibles sur le marché secondaire. MBK ne peut dès lors ni approuver ni recommander l'utilisation d'accessoires vendus par des tiers ou les modifications autres que celles recommandées spécialement par MBK, même si ces pièces sont vendues ou montées par un concessionnaire MBK.

## Pièces de rechange, accessoires et modifications issus du marché secondaire

Bien que des produits du marché secondaire puissent sembler être de concept et de qualité identiques aux accessoires MBK, il faut être conscient que certains de ces accessoires ou certaines de ces modifications ne sont pas appropriés en raison du danger potentiel qu'ils représentent pour soi-même et pour autrui. La mise en place de produits issus du mar-

ché secondaire ou l'exécution d'une autre modification du véhicule venant altérer le concept ou les caractéristiques du véhicule peut soumettre les occupants du véhicule ou des tiers à des risques accrus de blessures ou de mort. Le propriétaire est responsable des dommages découlant d'une modification du véhicule.

Respecter les conseils suivants lors du montage d'accessoires, ainsi que ceux donnés à la section "Charge".

- Ne jamais monter d'accessoires ou transporter de chargement qui pourraient nuire au bon fonctionnement du scooter. Examiner soigneusement les accessoires avant de les monter pour s'assurer qu'ils ne réduisent en rien la garde au sol, l'angle d'inclinaison dans les virages, le débattement limite de la suspension, la course de la direction ou le fonctionnement des commandes. Vérifier aussi qu'ils ne cachent pas les feux et catadioptrés.
- Les accessoires montés sur le guidon ou autour de la fourche peuvent créer des déséquilibres dus à une mauvaise distribution du poids ou à des changements d'ordre aérodynamique. Si des accessoires sont montés sur le guidon ou autour de la fourche, ils doivent

être aussi légers et compacts que possible.

- Des accessoires volumineux risquent de gravement réduire la stabilité du scooter en raison d'effets aérodynamiques. Le vent peut avoir tendance à soulever le scooter et les coups de vent latéraux peuvent le rendre instable. De tels accessoires peuvent également rendre le véhicule instable lors du croisement ou du dépassement de camions.
- Certains accessoires peuvent forcer le pilote à modifier sa position de conduite. Une position de conduite incorrecte réduit la liberté de mouvement du pilote et peut limiter son contrôle du véhicule. De tels accessoires sont donc déconseillés.
- La prudence est de rigueur lors de l'installation de tout accessoire électrique supplémentaire. Si les accessoires excèdent la capacité de l'installation électrique du scooter, une défaillance pourrait se produire, ce qui risque de provoquer des problèmes d'éclairage ou une perte de puissance du moteur.

## **Pneus et jantes issus du marché secondaire**

Les pneus et les jantes livrés avec le scooter sont conçus pour les capacités de performance du véhicule et sont conçus de sorte à offrir la meilleure combinaison de maniabilité, de freinage et de confort. D'autres pneus, jantes, tailles et combinaisons peuvent ne pas être adéquats. Se reporter à la page 6-15 pour les caractéristiques des pneus et pour plus d'informations sur leur remplacement.

# CONSIGNES DE SÉCURITÉ

---

FAU10372

## Conseils supplémentaires relatifs à la sécurité routière

1

- S'assurer de signaler clairement son intention d'effectuer un virage.
- Le freinage peut être extrêmement difficile sur route mouillée. Éviter les freinages brusques qui risquent de faire déraiper le scooter. Pour ralentir sur une surface mouillée, actionner les freins lentement.
- Ralentir à l'approche d'un croisement ou d'un virage. Le virage effectué, accélérer lentement.
- Doubler les voitures en stationnement avec prudence. Un automobiliste inattentif pourrait brusquement ouvrir une portière.
- Les rails de chemin de fer ou de tramway, les plaques de fer des chantiers et les plaques d'égout deviennent extrêmement glissants lorsqu'ils sont mouillés. Ralentir et les franchir prudemment. Maintenir le scooter bien droit, car il pourrait glisser et se renverser.
- Le nettoyage du scooter risque de mouiller les plaquettes de frein. Après avoir lavé le scooter, toujours contrôler les freins avant de prendre la route.
- Toujours porter un casque, des gants, un pantalon (serré aux chevilles afin qu'il ne flotte pas) et une veste de couleur vive.
- Ne pas charger trop de bagages sur le scooter. Un scooter surchargé est instable. Utiliser un lien solide pour fixer les bagages sur le porte-bagages (le cas échéant). Des bagages mal attachés réduisent la stabilité du scooter et constituent une source de distraction dangereuse. (Voir page 1-1).

## Vue gauche

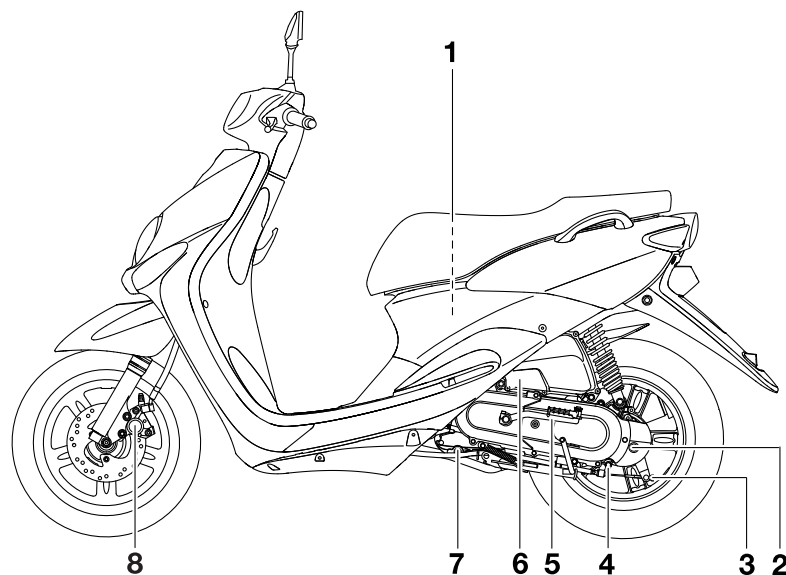

1. Compartiment de rangement (page 3-11)
2. Bouchon de remplissage de l'huile de transmission finale (page 6-11)
3. Écrou de réglage de la garde du levier de frein (page 6-17)
4. Vis de vidange de l'huile de transmission finale (page 6-11)
5. Kick (page 3-10)
6. Élément du filtre à air (page 6-13)
7. Vis de vidange d'huile moteur (page 6-8)
8. Plaquettes de frein avant (page 6-18)

# DESCRIPTION

FAU10420

## Vue droite

2

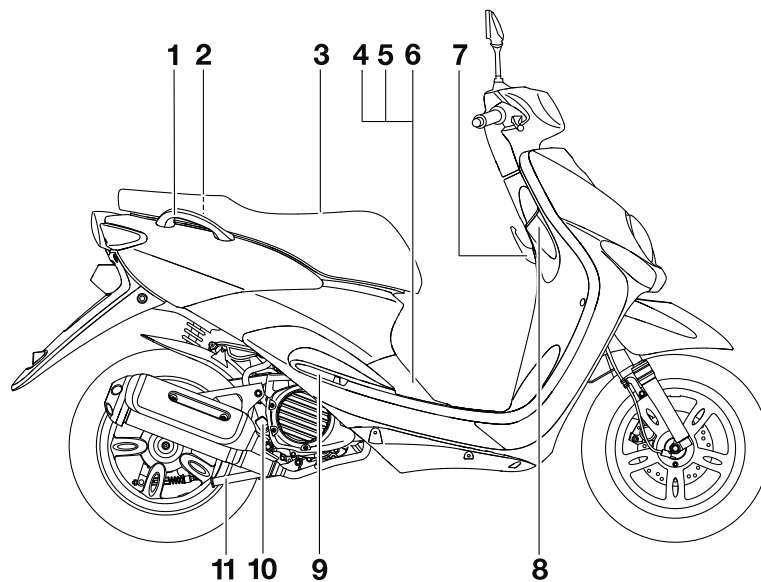

1. Poignée de manutention (page 5-2)
2. Bouchon du réservoir de carburant (page 3-7)
3. Selle (page 3-11)
4. Batterie (page 6-23)
5. Fusibles (page 6-25)
6. Bouchon du vase d'expansion (page 6-12)
7. Crochet de fixation des bagages (page 3-12)
8. Contacteur à clé/antivol (page 3-1)

9. Vase d'expansion (page 6-12)
10. Jauge de niveau d'huile (page 6-8)
11. Béquille centrale (page 6-21)

## Commandes et instruments

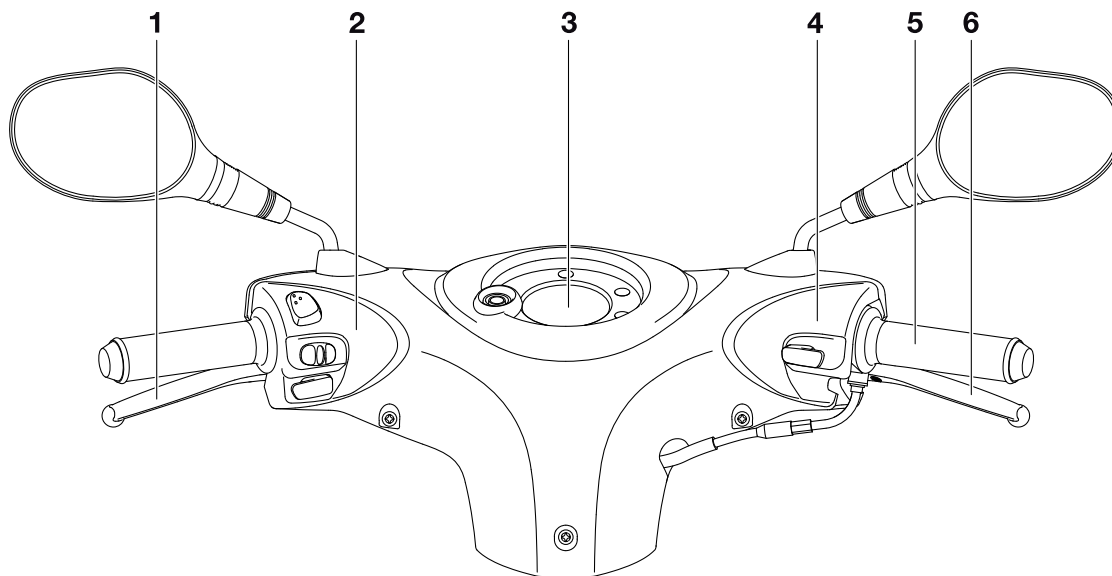

1. Levier de frein arrière (page 3-7)
2. Combiné de contacteurs gauche (page 3-6)
3. Écran multifonction (page 3-3)
4. Combiné de contacteurs droit (page 3-6)
5. Poignée des gaz (page 6-14)
6. Levier de frein avant (page 3-7)

# COMMANDES ET INSTRUMENTS

## Contacteur à clé/antivol

FAU10460

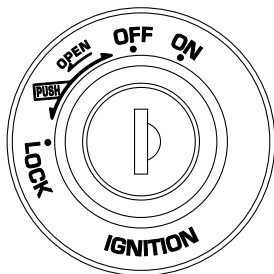

Le contacteur à clé/antivol commande les circuits d'allumage et d'éclairage et permet de bloquer la direction. Ses diverses positions sont décrites ci-après.

### ON (marche)

FAUS1381

Tous les circuits électriques sont sous tension ; l'éclairage des instruments s'allume, et le moteur peut être mis en marche. La clé ne peut être retirée.

### N.B.

Le phare et le feu arrière s'allument automatiquement dès la mise en marche du moteur.

### OFF (arrêt)

Tous les circuits électriques sont coupés. La clé peut être retirée.

FAU10661

### **AVERTISSEMENT**

**Ne jamais tourner la clé de contact à la position "OFF" ou "LOCK" tant que le véhicule est en mouvement. Les circuits électriques seraient coupés et cela pourrait entraîner la perte de contrôle du véhicule et être la cause d'un accident.**

FWA10061

FAU10681

### LOCK (antivol)

La direction est bloquée et tous les circuits électriques sont coupés. La clé peut être retirée.

## Blocage de la direction

1

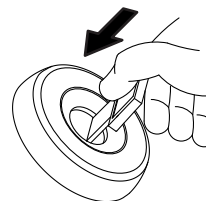

2

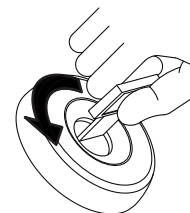

1. Appuyer
2. Tourner

1. Tourner le guidon tout à fait vers la gauche.
2. Appuyer sur la clé à partir de la position "OFF", puis la tourner jusqu'à la position "LOCK" tout en la maintenant enfoncée.
3. Retirer la clé.



## Débloquer la direction

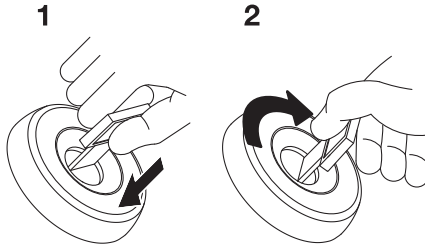

1. Appuyer
2. Tourner

Appuyer sur la clé, puis la tourner sur "OFF" tout en la maintenant enfoncée.

FAU11004

## Témoins et témoins d'alerte

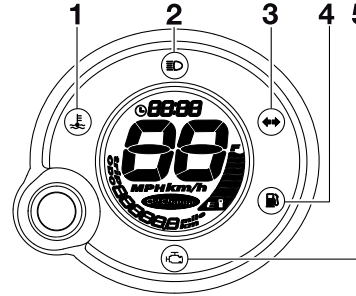

1. Témoin d'alerte de la température du liquide de refroidissement "☹️"
2. Témoin de feu de route "≡〇"
3. Témoin des clignotants "↔️"
4. Témoin d'alerte du niveau de carburant "🛢️"
5. Témoin d'alerte de panne moteur "🏎️"

FAU11020

### Témoin des clignotants "↔️"

Ce témoin clignote lorsque le contacteur des clignotants est poussé à gauche ou à droite.

FAU11080

### Témoin de feu de route "≡〇"

Ce témoin s'allume lorsque la position feu de route du phare est sélectionnée.

FAU11352

### Témoin d'alerte du niveau de carburant "🛢️"

Ce témoin d'alerte s'allume lorsqu'il reste moins de 0,9 L (0,24 US gal 0,20 Imp.gal) de carburant dans le réservoir. Quand ce témoin s'allume, il convient de refaire le plein dès que possible.

Contrôler le bon fonctionnement du circuit électrique du témoin d'alerte en tournant la clé sur "ON". Le témoin d'alerte devrait s'allumer pendant quelques secondes, puis s'éteindre.

Si le témoin d'alerte ne s'allume pas lorsque la clé de contact est tournée sur "ON" ou s'il ne s'éteint pas par la suite, il convient de faire contrôler le circuit électrique par un concessionnaire MBK.

FAU11444

### Témoin d'alerte de la température du liquide de refroidissement "☹️"

Ce témoin d'alerte s'allume en cas de surchauffe du moteur. Dans ce cas, couper immédiatement le moteur et le laisser refroidir.

Contrôler le bon fonctionnement du circuit électrique du témoin d'alerte en tournant la clé sur "ON". Le témoin d'alerte devrait s'allumer pendant quelques secondes, puis s'éteindre.

# COMMANDES ET INSTRUMENTS

Si le témoin d'alerte ne s'allume pas lorsque la clé de contact est tournée sur "ON" ou s'il ne s'éteint pas par la suite, il convient de faire contrôler le circuit électrique par un concessionnaire MBK.

FCA10021

## ATTENTION

3

**Ne pas faire tourner le moteur lorsque celui-ci surchauffe.**

## N.B.

- Pour les véhicules équipés d'un ou plusieurs ventilateurs : Le ou les ventilateurs se mettent en marche et se coupent automatiquement en fonction de la température du liquide de refroidissement dans le radiateur.
- En cas de surchauffe du moteur, suivre les instructions à la page 6-30.

FAUT1934

## Témoin d'alerte de panne moteur " "

Ce témoin d'alerte clignote ou reste allumé lorsqu'un problème est détecté au niveau du circuit électrique contrôlant le moteur. Dans ce cas, il convient de faire vérifier le système embarqué de diagnostic de pannes par un concessionnaire MBK.

Contrôler le bon fonctionnement du circuit

électrique du témoin d'alerte en tournant la clé sur "ON". Le témoin d'alerte devrait s'allumer pendant quelques secondes, puis s'éteindre.

Si le témoin d'alerte ne s'allume pas lorsque la clé de contact est tournée sur "ON" ou s'il ne s'éteint pas par la suite, il convient de faire contrôler le circuit électrique par un concessionnaire MBK.

FAUS1470

## Écran multifonction

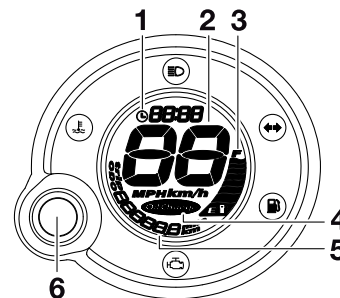

1. Montre
2. Compteur de vitesse
3. Jauge de carburant
4. Indicateur de changement d'huile "OIL"
5. Compteur kilométrique/totalisateur journalier/totalisateur de la réserve
6. Bouton de remise à zéro et de sélection "RESET/SELECT"

## N.B.

L'écran multifonction effectue un auto-test de trois secondes en guise de test du circuit électrique.

- Le compteur de vitesse affiche les nombres de 0 à 99, puis de 99 à 0 pour les kilomètres. Si le compteur de vitesse affiche les valeurs en milles, les nombres s'affichent de 0 à 65, puis de 65 à 0.

- Tous les segments de l'écran et les témoins d'alerte s'allument, puis s'éteignent.

FWA12312

## **AVERTISSEMENT**

**Veiller à effectuer tout réglage de l'écran multifonction alors que le véhicule est à l'arrêt. Un réglage effectué pendant la conduite risque de distraire et augmente ainsi les risques d'accidents.**

L'écran multifonction affiche les éléments suivants :

- une montre numérique
- un compteur de vitesse numérique
- un compteur kilométrique (affichant la distance totale parcourue)
- un totalisateur journalier (affichant la distance parcourue depuis sa dernière remise à zéro)
- un totalisateur de la réserve (affichant la distance parcourue sur la réserve)
- un indicateur de changement d'huile (signale l'échéance d'une vidange d'huile moteur)
- une jauge de carburant
- un système embarqué de diagnostic de pannes

**N.B.** \_\_\_\_\_

- Veiller à tourner la clé à la position "ON" avant d'utiliser le bouton.
- Pour le modèle vendu au R.-U. uniquement : Pour afficher la valeur du compteur de vitesse et des compteur kilométrique/totalisateurs en milles plutôt qu'en kilomètres, tourner la clé à la position "ON" et appuyer sur le bouton pendant au moins huit secondes.

### Réglage de la montre

1. Sélectionner le compteur kilométrique, puis appuyer sur le bouton pendant au moins trois secondes.
2. Une fois que l'affichage des heures clignote, régler les heures en appuyant sur le bouton.

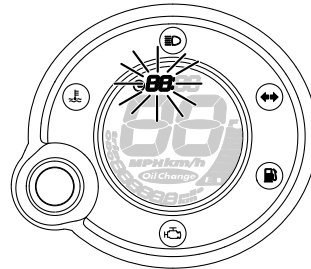

3. Pour changer l'affichage des minutes, appuyer pendant au moins trois secondes sur le bouton.
4. Une fois que l'affichage des minutes clignote, régler les minutes en appuyant sur le bouton.

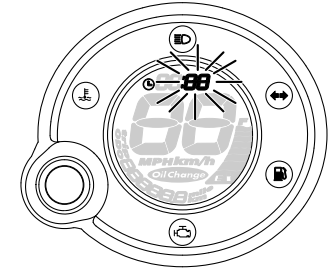

5. Appuyer pendant au moins trois secondes sur le bouton pour mettre la montre en marche.

**N.B.** \_\_\_\_\_

Après avoir réglé l'heure, bien veiller à appuyer sur le bouton pendant au moins trois secondes avant de tourner la clé sur "OFF", sinon le réglage de l'heure sera perdu.

# COMMANDES ET INSTRUMENTS

## Compteur kilométrique et totalisateurs

Appuyer sur le bouton pour modifier l'affichage des compteurs (compteur kilométrique "ODO" et totalisateur journalier "TRIP") dans l'ordre suivant :

ODO → TRIP → ODO

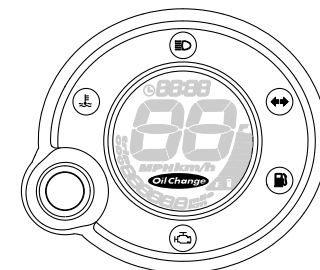
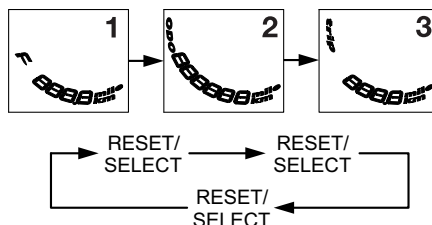

## Jauge de niveau du carburant

La jauge de niveau de carburant indique la quantité de carburant se trouvant dans le réservoir de carburant. Les segments de la jauge du niveau de carburant s'éteignent dans la direction de "E" (vide) au fur et à mesure que le niveau diminue. Lorsque seuls les deux derniers segments à proximité de "E" s'affichent, l'indicateur d'alerte du niveau de carburant s'allume. Refaire le plein dès que possible.

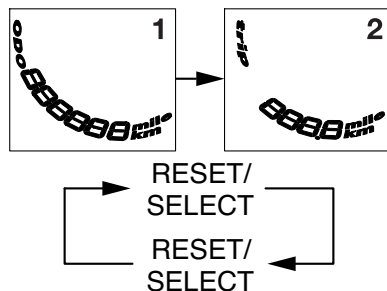
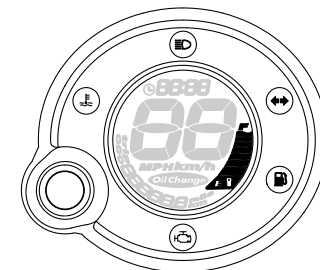

Pour remettre un totalisateur à zéro, le sélectionner en appuyant sur le bouton, puis appuyer sur le bouton pendant au moins trois secondes. Si, une fois le plein de carburant effectué, la remise à zéro du totalisateur de la réserve n'est pas effectuée manuellement, elle s'effectue automatiquement et l'affichage retourne au mode affiché précédemment après que le véhicule a parcouru une distance d'environ 5 km (3 mi).

## N.B.

Une fois que l'on a appuyé sur le bouton, l'affichage ne peut plus retourner en mode de la réserve "TRIP F".

## Indicateur de changement d'huile "Oil change"

Cet indicateur s'affiche après 1000 km (600 mi) d'utilisation, puis tous les 3000 km (1800 mi) par la suite, afin de signaler que l'huile moteur doit être remplacée. (Voir page 6-8.)

Quand l'indicateur d'alerte du niveau de carburant s'allume (se reporter à la page 3-2), le compteur kilométrique passe automatiquement en mode d'affichage de la réserve "TRIP F" et affiche la distance parcourue à partir de cet instant. Dans ce cas, l'affichage des compteurs (compteur kilométrique et totalisateurs) se modifie comme suit à la pression sur le bouton : TRIP F → ODO → TRIP → TRIP F

## Système embarqué de diagnostic de pannes

Le circuit électrique du carburant est surveillé par un système embarqué de diagnostic de pannes.

Si un problème est détecté dans le circuit électrique de carburant, tous les segments de l’afficheur et l’indicateur d’alerte du niveau de carburant se mettent à clignoter. Le cas échéant, faire contrôler le véhicule par un concessionnaire MBK.

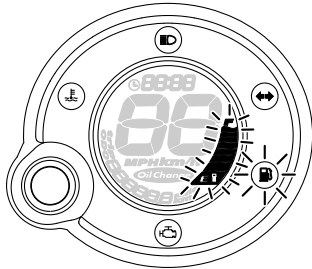



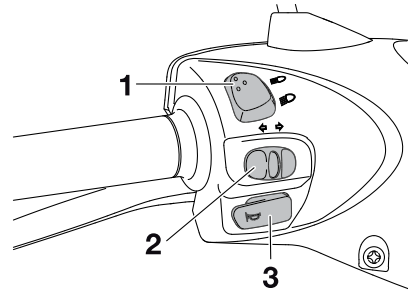

FAU12348

## Combinés de contacteurs

### Gauche



1. Inverseur feu de route/feu de croisement “ / ”
2. Contacteur des clignotants “ / ”
3. Contacteur d’avertisseur “”

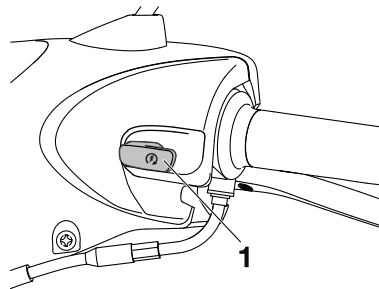

### Droite



1. Contacteur du démarreur “”



FAU12460

## Inverseur feu de route/feu de croisement “ / ”

Placer ce contacteur sur “” pour allumer le feu de route et sur “” pour allumer le feu de croisement.

FAU12460

## Contacteur des clignotants “ / ”

Pour signaler un virage à droite, pousser ce contacteur vers la position “”. Pour signaler un virage à gauche, pousser ce contacteur vers la position “”. Une fois relâché, le contacteur retourne à sa position centrale. Pour éteindre les clignotants, appuyer sur le contacteur après que celui-ci est revenu à sa position centrale.

3

FAU12500

## Contacteur d’avertisseur “”

Appuyer sur ce contacteur afin de faire retentir l’avertisseur.

FAUM1132

## Contacteur du démarreur “”

Afin de lancer le moteur à l’aide du démarreur, appuyer sur ce contacteur tout en actionnant le frein avant ou arrière. Avant de mettre le moteur en marche, il convient de lire les instructions de mise en marche figurant à la page 5-1.

# COMMANDES ET INSTRUMENTS

FAU12900

## Levier de frein avant

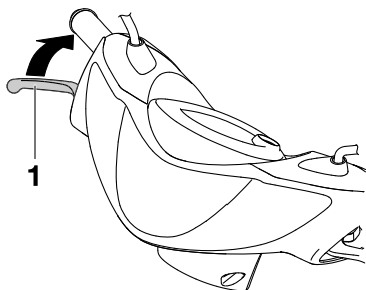

1. Levier de frein avant

Le levier de frein avant est situé à la poignée droite. Pour actionner le frein avant, tirer le levier vers la poignée.

FAU12950

## Levier de frein arrière

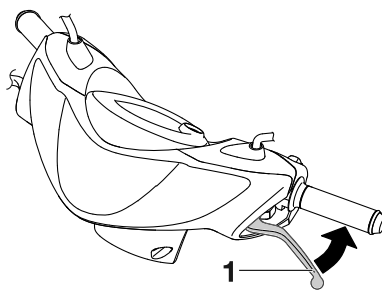

1. Levier de frein arrière

Le levier de frein arrière figure à la poignée gauche. Pour actionner le frein arrière, tirer le levier vers la poignée.

FAU13192

## Bouchon du réservoir de carburant

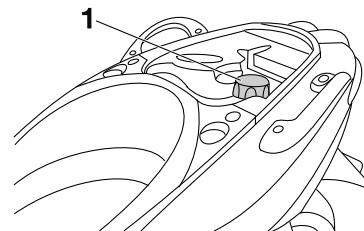

1. Bouchon du réservoir de carburant

### Retrait du bouchon du réservoir de carburant

1. Ouvrir la selle. (Voir page 3-11).
2. Tourner le bouchon du réservoir de carburant dans le sens inverse des aiguilles d'une montre, puis le retirer.

### Mise en place du bouchon du réservoir de carburant

1. Remettre le bouchon du réservoir de carburant en place dans l'orifice du réservoir, puis le tourner dans le sens des aiguilles d'une montre.
2. Refermer la selle.

FWA11091

## **⚠ AVERTISSEMENT**

S'assurer que le bouchon du réservoir de carburant est refermé correctement après avoir effectué le plein. Une fuite de carburant constitue un risque d'incendie.

FAU13221

## **Carburant**

S'assurer que le niveau d'essence est suffisant.

FWA10881

## **⚠ AVERTISSEMENT**

L'essence et les vapeurs d'essence sont extrêmement inflammables. Pour limiter les risques d'incendies et d'explosions, et donc de blessures, lors des ravitaillements, il convient de suivre ces instructions.

1. Avant de faire le plein, couper le moteur et s'assurer que personne n'a enfourché le véhicule. Ne jamais effectuer le plein à proximité d'étincelles, de flammes ou d'autres sources de chaleur, telles que les chauffe-eau et séchoirs, et surtout, ne pas fumer.
2. Ne pas remplir le réservoir de carburant à l'excès. En effectuant le plein de carburant, veiller à introduire l'embout du tuyau de la pompe dans l'orifice de remplissage du réservoir de carburant. Ne pas remplir au-delà du fond du tube de remplissage. Comme le carburant se dilate en se réchauffant, du carburant risque de s'échapper du réservoir sous l'effet de la chaleur du moteur ou du soleil.

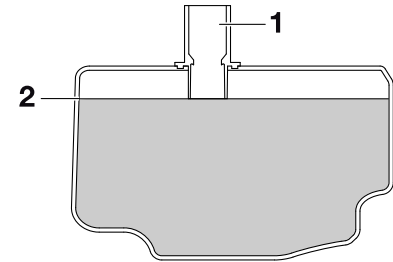

1. Orifice de remplissage du réservoir de carburant
2. Niveau de carburant maximum
3. Essuyer immédiatement toute coulure de carburant. **ATTENTION: Essuyer immédiatement toute coulure de carburant à l'aide d'un chiffon propre, sec et doux. En effet, le carburant risque d'abîmer les surfaces peintes ou les pièces en plastique.** [FCA10071]
4. Bien veiller à fermer correctement le bouchon du réservoir de carburant.

FWA15151

## **⚠ AVERTISSEMENT**

L'essence est délétère et peut provoquer blessures ou la mort. Manipuler l'essence avec prudence. Ne jamais siphonner de l'essence avec la bouche.

# COMMANDES ET INSTRUMENTS

**En cas d'ingestion d'essence, d'inhalation importante de vapeur d'essence ou d'éclaboussure dans les yeux, consulter immédiatement un médecin. En cas d'éclaboussure d'essence sur la peau, se laver immédiatement à l'eau et au savon. En cas d'éclaboussure d'essence sur les vêtements, changer immédiatement de vêtements.**

3

FAU33501

## **Carburant recommandé :**

ESSENCE ORDINAIRE SANS  
PLOMB EXCLUSIVEMENT

## **Capacité du réservoir de carburant :**

5,3 L (1,40 US gal, 1,17 Imp.gal)

## **Quantité de la réserve à l'allumage du témoin d'alerte du niveau de carburant :**

0,9 L (0,24 US gal, 0,20 Imp.gal)

FCA11400

## **ATTENTION**

**Utiliser uniquement de l'essence sans plomb. L'utilisation d'essence avec plomb endommagerait gravement certaines pièces du moteur, telles que les soupapes, les segments, ainsi que le système d'échappement.**

Ce moteur MBK fonctionne à l'essence ordinaire sans plomb d'un indice d'octane recherche de minimum 91. Si des cognements ou cliquetis surviennent, utiliser une marque d'essence différente ou une essence super sans plomb. L'essence sans plomb prolonge la durée de service des bougies et réduit les frais d'entretien.

FAU39451

## **Durite de mise à l'air/de trop-plein du réservoir de carburant**

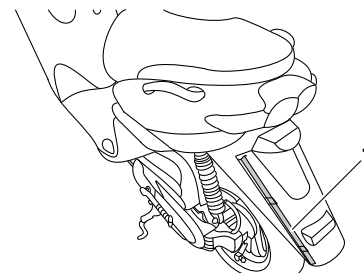

1. Durite de mise à l'air/de trop-plein du réservoir de carburant

Avant d'utiliser la moto :

- S'assurer que la durite de mise à l'air/de trop-plein du réservoir de carburant est branchée correctement.
- S'assurer que la durite de mise à l'air/de trop-plein du réservoir de carburant n'est ni craquelée ni autrement endommagée et la remplacer si nécessaire.
- S'assurer que l'extrémité de la durite n'est pas obstruée et, si nécessaire, la nettoyer.



FAU13433

FCA10701

FAU13680

## Pot catalytique

Le système d'échappement de ce véhicule est équipé d'un pot catalytique.

FWA10862

### **AVERTISSEMENT**

Le système d'échappement est brûlant lorsque le moteur a tourné. Pour éviter tout risque d'incendie et de brûlures :

- Ne pas garer le véhicule à proximité d'objets ou matériaux posant un risque d'incendie, tel que de l'herbe ou d'autres matières facilement inflammables.
- Garer le véhicule de façon à limiter les risques que des piétons ou des enfants touchent le circuit d'échappement brûlant.
- S'assurer que le système d'échappement est refroidi avant d'effectuer tout travail sur le véhicule.
- Ne pas faire tourner le moteur au ralenti pour plus de quelques minutes. Un ralenti prolongé pourrait provoquer une accumulation de chaleur.

### **ATTENTION**

Utiliser uniquement de l'essence sans plomb. L'utilisation d'essence avec plomb va endommager irrémédiablement le pot catalytique.

## Kick

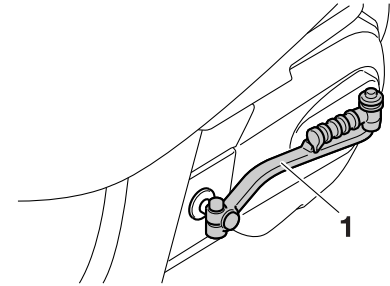

1. Pédale de kick

Pour mettre le moteur en marche à l'aide du kick, déployer la pédale de kick, appuyer légèrement sur celle-ci de sorte à mettre les pignons en prise, puis l'actionner vigoureusement mais en souplesse.

# COMMANDES ET INSTRUMENTS

FAU13932

## Selle

### Ouverture de la selle

1. Dresser le scooter sur sa béquille centrale.
2. Introduire la clé dans le contacteur à clé, puis la tourner dans le sens inverse des aiguilles d'une montre jusqu'à la position "OPEN".

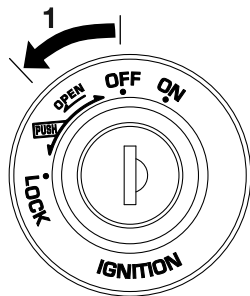

1. Ouvrir

### N.B.

Ne pas enfoncer la clé en la tournant.

3. Relever la selle afin de l'ouvrir.

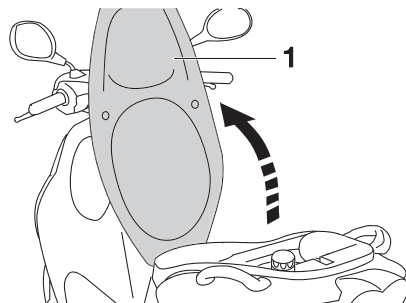

1. Position d'ouverture de la selle

### Fermeture de la selle

1. Rabattre la selle, puis appuyer sur celle-ci afin de la refermer correctement.
2. Retirer la clé de contact avant de laisser le scooter sans surveillance.

### N.B.

S'assurer que la selle est bien remise en place avant de démarrer.

FAUM1191

## Compartment de rangement

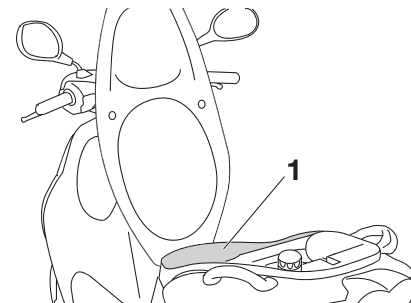

1. Compartiment de rangement

Le compartiment de rangement se trouve sous la selle. (Voir page 3-11).

FWA10961

### **AVERTISSEMENT**

**Ne pas dépasser la limite de charge du compartiment de rangement, qui est de 5 kg (11,0 lb).**

**Ne pas dépasser la charge maximale du véhicule, qui est de 160 kg (353 lb).**

FCA10080

### **ATTENTION**

Noter les points suivants avant d'utiliser le compartiment de rangement.

- Le compartiment de rangement

s'échauffe lorsque le véhicule est exposé au soleil. Il convient donc de ne pas conserver d'objets sensibles à la chaleur dans le compartiment de rangement.

- Afin d'éviter d'humidifier le compartiment de rangement, emballer tout objet mouillé dans un sac en plastique avant de le ranger dans le compartiment.
- Comme il se peut que de l'eau pénètre dans le compartiment de rangement lors du lavage du scooter, il est préférable d'emballer tout objet se trouvant dans ce compartiment dans un sac en plastique.
- Ne pas ranger d'objets de valeur ou d'objets fragiles dans le compartiment de rangement.

Pour ranger un casque dans le compartiment de rangement, le retourner et placer le côté visière vers l'arrière.

## N.B.

- Certains casques, en raison de leur taille ou de leur forme, ne peuvent trouver place dans le compartiment de rangement.
- Ne pas laisser le scooter sans surveillance lorsque la selle est ouverte.

FAUT1072

## Crochet de fixation des bagages

FWAT1031

### AVERTISSEMENT

- Ne pas dépasser la limite de charge du crochet de fixation des bagages, qui est de 3 kg (6,6 lb).
- Ne pas dépasser la charge maximale du véhicule, qui est de 160 kg (353 lb).

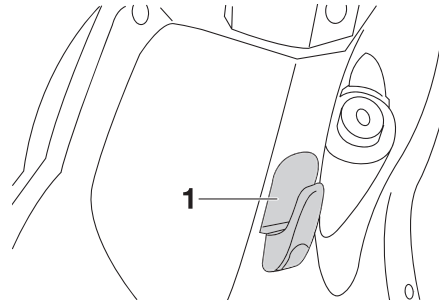

1. Crochet de fixation des bagages

# POUR LA SÉCURITÉ – CONTRÔLES AVANT UTILISATION

FAU15596

Toujours effectuer ces contrôles avant chaque départ afin de s'assurer que le véhicule peut être conduit en toute sécurité. Toujours respecter les procédés et intervalles de contrôle et d'entretien figurant dans ce Manuel du propriétaire.

FWA11151

## AVERTISSEMENT

L'omission du contrôle ou de l'entretien correct du véhicule augmente les risques d'accident ou d'endommagement. Ne pas conduire le véhicule en cas de détection d'un problème. Si le problème ne peut être résolu en suivant les procédés repris dans ce manuel, faire contrôler le véhicule par un concessionnaire MBK.

Contrôler les points suivants avant de mettre le moteur en marche :

ÉLÉMENTS	CONTRÔLES	PAGES
<b>Carburant</b>	<ul style="list-style-type: none"><li>• Contrôler le niveau de carburant dans le réservoir.</li><li>• Refaire le plein de carburant si nécessaire.</li><li>• S'assurer de l'absence de fuite au niveau des durites d'alimentation.</li></ul>	3-8
<b>Huile moteur</b>	<ul style="list-style-type: none"><li>• Contrôler le niveau d'huile du moteur.</li><li>• Si nécessaire, ajouter l'huile du type recommandé jusqu'au niveau spécifié.</li><li>• S'assurer de l'absence de fuites d'huile.</li></ul>	6-8
<b>Huile de transmission finale</b>	<ul style="list-style-type: none"><li>• S'assurer de l'absence de fuites d'huile.</li></ul>	6-11
<b>Liquide de refroidissement</b>	<ul style="list-style-type: none"><li>• Contrôler le niveau du liquide de refroidissement dans le vase d'expansion.</li><li>• Si nécessaire, ajouter du liquide de refroidissement du type recommandé jusqu'au niveau spécifié.</li><li>• Contrôler le circuit de refroidissement et s'assurer de l'absence de toute fuite.</li></ul>	6-12
<b>Frein avant</b>	<ul style="list-style-type: none"><li>• Contrôler le fonctionnement.</li><li>• Faire purger le circuit hydraulique par un concessionnaire MBK en cas de sensation de mollesse.</li><li>• Contrôler l'usure des plaquettes de frein.</li><li>• Remplacer si nécessaire.</li><li>• Contrôler le niveau du liquide dans le réservoir.</li><li>• Si nécessaire, ajouter du liquide de frein du type recommandé jusqu'au niveau spécifié.</li><li>• Contrôler le circuit hydraulique et s'assurer de l'absence de toute fuite.</li></ul>	6-18
<b>Frein arrière</b>	<ul style="list-style-type: none"><li>• Contrôler le fonctionnement.</li><li>• Lubrifier le câble si nécessaire.</li><li>• Contrôler la garde au levier.</li><li>• Régler si nécessaire.</li></ul>	6-17, 6-18

# POUR LA SÉCURITÉ – CONTRÔLES AVANT UTILISATION

ÉLÉMENTS	CONTRÔLES	PAGES
Poignée des gaz	<ul style="list-style-type: none"><li>• S'assurer du fonctionnement en douceur.</li><li>• Contrôler le jeu de câble des gaz.</li><li>• Si nécessaire, faire régler le jeu du câble et faire lubrifier le câble et le boîtier de la poignée des gaz chez un concessionnaire MBK.</li></ul>	6-14, 6-20
Câbles de commande	<ul style="list-style-type: none"><li>• S'assurer du fonctionnement en douceur.</li><li>• Lubrifier si nécessaire.</li></ul>	6-20
Roues et pneus	<ul style="list-style-type: none"><li>• S'assurer de l'absence d'endommagement.</li><li>• Contrôler l'état des pneus et la profondeur des sculptures.</li><li>• Contrôler la pression de gonflage.</li><li>• Corriger si nécessaire.</li></ul>	6-15, 6-16
Leviers de frein	<ul style="list-style-type: none"><li>• S'assurer du fonctionnement en douceur.</li><li>• Si nécessaire, lubrifier les points pivots.</li></ul>	6-20
Béquille centrale	<ul style="list-style-type: none"><li>• S'assurer du fonctionnement en douceur.</li><li>• Lubrifier le pivot si nécessaire.</li></ul>	6-21
Attaches du cadre	<ul style="list-style-type: none"><li>• S'assurer que tous les écrous et vis sont correctement serrés.</li><li>• Serrer si nécessaire.</li></ul>	—
Instruments, éclairage, signalisation et contacteurs	<ul style="list-style-type: none"><li>• Contrôler le fonctionnement.</li><li>• Corriger si nécessaire.</li></ul>	—
Batterie	<ul style="list-style-type: none"><li>• Contrôler le niveau du liquide.</li><li>• Remplir d'eau distillée si nécessaire.</li></ul>	6-23

# UTILISATION ET CONSEILS IMPORTANTS CONCERNANT LE PILOTAGE

FAU15951

Lire attentivement ce manuel afin de se familiariser avec toutes les commandes. Si l'explication d'une commande ou d'une fonction pose un problème, consulter un concessionnaire MBK.

FWA10271

## AVERTISSEMENT

**Une mauvaise connaissance des commandes peut entraîner une perte de contrôle, qui pourrait se traduire par un accident et des blessures.**

FAU45310

## **N.B.**

Ce modèle est équipé d'un capteur de sécurité de chute permettant de couper le moteur en cas d'un renversement. Pour mettre le moteur en marche après une chute, bien veiller à d'abord tourner la clé sur "OFF" et puis de la tourner sur "ON". Si le contact n'est pas coupé au préalable, le moteur se lance mais ne se met pas en marche lors de l'actionnement du bouton du démarreur.

FAUT2252

## Mise en marche du moteur

FCA10250

### **ATTENTION**

**Voir à la page 5-4 et consulter les instructions concernant le rodage du moteur avant d'utiliser le véhicule pour la première fois.**

1. Tourner la clé de contact sur "ON".
2. Refermer tout à fait les gaz.
3. Mettre le moteur en marche en appuyant sur le contacteur du démarreur tout en actionnant le frein avant ou arrière. **ATTENTION: En vue de prolonger la durée de service du moteur, ne jamais accélérer à l'excès tant que le moteur est froid!** [FCA11041]

Si le moteur ne se met pas en marche, relâcher le contacteur du démarreur, attendre quelques secondes, puis essayer à nouveau. Chaque essai de mise en marche doit être aussi court que possible afin d'économiser l'énergie de la batterie. Ne pas actionner le démarreur pendant plus de 5 secondes d'affilée. Si le moteur ne se met pas en marche à l'aide du démarreur, utiliser le kick.

# UTILISATION ET CONSEILS IMPORTANTS CONCERNANT LE PILOTAGE

FAU16761

## Démarrage

**N.B.** \_\_\_\_\_  
Faire chauffer le moteur avant de démarrer.

1. Actionner le levier de frein arrière de la main gauche et saisir la poignée de manutention de la main droite. Pousser ensuite le scooter vers l'avant pour replier la béquille centrale.

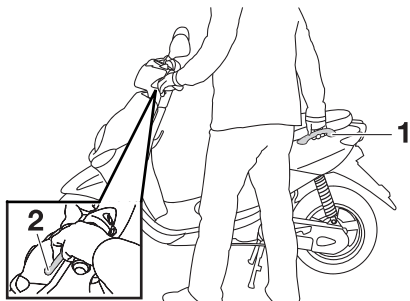

1. Poignée de manutention
2. Levier de frein arrière

2. S'asseoir à califourchon sur la selle et contrôler l'angle des rétroviseurs.
3. Signaler son intention de gagner la voie publique en allumant les clignotants.

4. Vérifier si la voie est libre, puis actionner lentement la poignée des gaz (poignée droite) afin de démarrer.
5. Éteindre les clignotants.

FAU16780

## Accélération et décélération

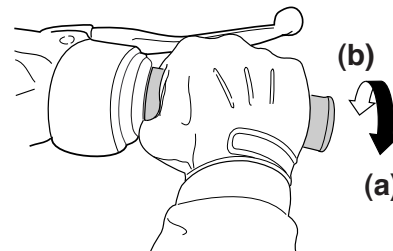

ZAUM0199

La vitesse se règle en donnant plus ou moins des gaz. Pour augmenter la vitesse, tourner la poignée des gaz dans le sens (a). Pour réduire la vitesse, tourner la poignée des gaz dans le sens (b).

# UTILISATION ET CONSEILS IMPORTANTS CONCERNANT LE PILOTAGE

## Freinage

FAU16793

Avant

FWA10300

### ⚠ AVERTISSEMENT

- Éviter de freiner brusquement, tout particulièrement lorsque le scooter penche d'un côté, car celui-ci risquerait de déraper et de se renverser.
- Les rails de chemin de fer ou de tramway, les plaques de fer des chantiers et les plaques d'égout deviennent extrêmement glissants lorsqu'ils sont mouillés. Il convient donc de ralentir avant de rouler sur ce genre de surface et de redoubler de prudence en les traversant.
- Ne pas oublier qu'un freinage sur route mouillée est une manœuvre délicate.
- Rouler lentement dans les descentes, car les freinages en descente peuvent être très difficiles.

1. Refermer tout à fait les gaz.
2. Actionner simultanément les freins avant et arrière en augmentant progressivement la pression.

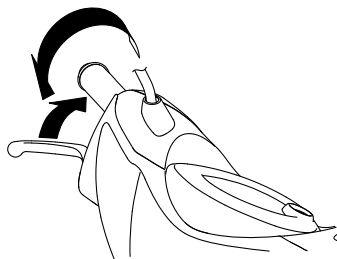

Arrière

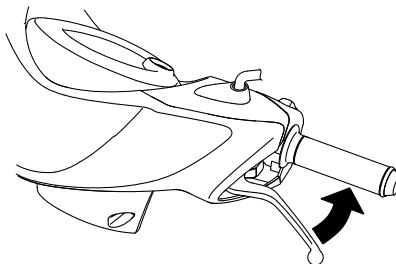

FAU16820

## Comment réduire sa consommation de carburant

La consommation de carburant dépend dans une grande mesure du style de conduite. Suivre les conseils suivants en vue d'économiser le carburant :

- Éviter les régimes très élevés lors des accélérations.
- Éviter d'emballer le moteur à vide.
- Couper le moteur au lieu de le laisser tourner longtemps au ralenti (ex. : embouteillages, feux rouges, passages à niveau).



# UTILISATION ET CONSEILS IMPORTANTS CONCERNANT LE PILOTAGE

FAU16830

## Rodage du moteur

Les premiers 1000 km (600 mi) constituent la période la plus importante de la vie du moteur. C'est pourquoi il est indispensable de lire attentivement ce qui suit. Le moteur étant neuf, il faut éviter de le soumettre à un effort excessif pendant les premiers 1000 km (600 mi). Les pièces mobiles du moteur doivent s'user et se roder mutuellement pour obtenir les jeux de marche corrects. Pendant cette période, éviter de conduire à pleins gaz de façon prolongée et éviter tout excès susceptible de provoquer la surchauffe du moteur.

FAU45581

### 0–150 km (0–90 mi)

- Éviter l'utilisation prolongée à une ouverture des gaz de plus de 1/3.

### 150–500 km (90–300 mi)

- Éviter l'utilisation prolongée à une ouverture des gaz de plus de 1/2.

### 500–1000 km (300–600 mi)

- Éviter l'utilisation prolongée à une ouverture des gaz de plus de 3/4.

**ATTENTION:** Veiller à remplacer l'huile moteur et l'huile de trans-

mission finale et à nettoyer la crépine d'huile après 1000 km (600 mi) d'utilisation. [FCA16501]

### 1000 km (600 mi) et au-delà

- Le rodage est terminé et l'on peut rouler normalement.

FCA10270

## ATTENTION

Si un problème quelconque survient au moteur durant la période de rodage, consulter immédiatement un concessionnaire MBK.

FAU17213

## Stationnement

Pour stationner le véhicule, couper le moteur, puis retirer la clé de contact.

FWA10311

## AVERTISSEMENT

- Comme le moteur et le système d'échappement peuvent devenir brûlants, il convient de se garer de façon à ce que les piétons ou les enfants ne puissent toucher facilement ces éléments et s'y brûler.
- Ne pas garer le véhicule dans une descente ou sur un sol meuble, car il pourrait facilement se renverser, ce qui augmenterait les risques de fuite de carburant et d'incendie.
- Ne pas se garer à proximité d'herbe ou d'autres matériaux inflammables, car ils présentent un risque d'incendie.

# ENTRETIENS ET RÉGLAGES PÉRIODIQUES

---

FAU17241

La réalisation des contrôles et entretiens, réglages et lubrifications périodiques permet de garantir le meilleur rendement possible et contribue hautement à la sécurité de conduite. La sécurité du véhicule incombe à son propriétaire et à son utilisateur. Les points de contrôle, réglage et lubrification principaux du véhicule sont expliqués aux pages suivantes.

Les fréquences données dans le tableau des entretiens et graissages périodiques s'entendent pour la conduite dans des conditions normales. Le propriétaire devra donc adapter les fréquences préconisées et éventuellement les raccourcir en fonction du climat, du terrain, de la situation géographique et de l'usage qu'il fait de son véhicule.

FWA10321

## AVERTISSEMENT

**L'omission d'entretiens ou l'utilisation de techniques d'entretien incorrectes peut accroître les risques de blessures, voire de mort, pendant un entretien ou l'utilisation du véhicule. Si l'on ne maîtrise pas les techniques d'entretien du véhicule, ce travail doit être confié à un concessionnaire MBK.**

---

FWA15121

## AVERTISSEMENT

**Couper le moteur avant d'effectuer tout entretien, sauf si autrement spécifié.**

- **Les pièces mobiles d'un moteur en marche risquent de happer un membre ou un vêtement et les éléments électriques de provoquer décharges et incendies.**
  - **Effectuer un entretien en laissant tourner le moteur peut entraîner traumatismes oculaires, brûlures, incendies et intoxications par monoxyde de carbone pouvant provoquer la mort. Se reporter à la page 1-1 pour plus d'informations concernant le monoxyde de carbone.**
-

# ENTRETIENS ET RÉGLAGES PÉRIODIQUES

FAU46871

## N.B.

- Il n'est pas nécessaire d'effectuer le contrôle annuel lorsqu'on a effectué un contrôle périodique dans l'année (les distances sont exprimées en milles pour le R.-U.).
- À partir de 30000 km (17500 mi), effectuer les entretiens en reprenant les fréquences depuis 6000 km (3500 mi).
- L'entretien des éléments repérés d'un astérisque ne peut être mené à bien sans les données techniques, les connaissances et l'outillage adéquats, et doit être confié à un concessionnaire MBK.

FAU46920

## Entretiens périodiques du système de contrôle des gaz d'échappement

N°	ÉLÉMENTS	CONTRÔLES OU ENTRETIENS À EFFECTUER	DISTANCE AU COMPTEUR					CONTRÔLE ANNUEL
			1000 km (600 mi)	6000 km (3500 mi)	12000 km (7000 mi)	18000 km (10500 mi)	24000 km (14000 mi)	
1	* <b>Canalisation de carburant</b>	<ul style="list-style-type: none"> <li>• S'assurer que les durites d'alimentation ne sont ni craquelées ni autrement endommagées.</li> </ul>		✓	✓	✓	✓	✓
2	* <b>Bougie</b>	<ul style="list-style-type: none"> <li>• Contrôler l'état.</li> <li>• Nettoyer et corriger l'écartement des électrodes.</li> </ul>		✓		✓		
		<ul style="list-style-type: none"> <li>• Remplacer.</li> </ul>			✓		✓	
3	* <b>Soupapes</b>	<ul style="list-style-type: none"> <li>• Contrôler et régler le jeu des soupapes le moteur étant froid.</li> </ul>		✓	✓	✓	✓	
4	* <b>Injection de carburant</b>	<ul style="list-style-type: none"> <li>• Contrôler le régime de ralenti du moteur.</li> </ul>	✓	✓	✓	✓	✓	✓
5	* <b>Système d'admission d'air</b>	<ul style="list-style-type: none"> <li>• S'assurer du bon état du clapet de coupure d'air, du clapet flexible et de la durite.</li> <li>• Remplacer toute pièce endommagée.</li> </ul>		✓	✓	✓	✓	✓

# ENTRETIENS ET RÉGLAGES PÉRIODIQUES

FAU17717

## Entretiens périodiques et fréquences de graissage

N°	ÉLÉMENTS	CONTRÔLES OU ENTRETIENS À EFFECTUER	DISTANCE AU COMPTEUR					CONTRÔLE ANNUEL
			1000 km (600 mi)	6000 km (3500 mi)	12000 km (7000 mi)	18000 km (10500 mi)	24000 km (14000 mi)	
1 *	Élément du filtre à air	<ul style="list-style-type: none"> <li>Remplacer.</li> </ul>		√	√	√	√	√
2 *	Batterie	<ul style="list-style-type: none"> <li>Contrôler le niveau et la densité de l'électrolyte.</li> <li>S'assurer de l'acheminement correct de la durite de mise à l'air.</li> </ul>		√	√	√	√	√
3 *	Frein avant	<ul style="list-style-type: none"> <li>Contrôler le fonctionnement, le niveau de liquide et s'assurer de l'absence de fuite.</li> </ul>	√	√	√	√	√	√
		<ul style="list-style-type: none"> <li>Remplacer les plaquettes de frein.</li> </ul>	Quand la limite est atteinte.					
4 *	Frein arrière	<ul style="list-style-type: none"> <li>Contrôler le fonctionnement et régler la garde du levier de frein.</li> </ul>	√	√	√	√	√	√
		<ul style="list-style-type: none"> <li>Remplacer les mâchoires de frein.</li> </ul>	Quand la limite est atteinte.					
5 *	Durite de frein	<ul style="list-style-type: none"> <li>S'assurer de l'absence de craquelures ou autre endommagement.</li> </ul>		√	√	√	√	√
		<ul style="list-style-type: none"> <li>Remplacer.</li> </ul>	Tous les 4 ans					
6 *	Roues	<ul style="list-style-type: none"> <li>Contrôler le voile et l'état.</li> </ul>		√	√	√	√	
7 *	Pneus	<ul style="list-style-type: none"> <li>Contrôler la profondeur de sculpture et l'état des pneus.</li> <li>Remplacer si nécessaire.</li> <li>Contrôler la pression de gonflage.</li> <li>Corriger si nécessaire.</li> </ul>		√	√	√	√	√
8 *	Roulements de roue	<ul style="list-style-type: none"> <li>S'assurer qu'ils n'ont pas de jeu et ne sont pas endommagés.</li> </ul>		√	√	√	√	

# ENTRETIENS ET RÉGLAGES PÉRIODIQUES

N°	ÉLÉMENTS	CONTRÔLES OU ENTRETIENS À EFFECTUER	DISTANCE AU COMPTEUR					CONTRÔLE ANNUEL
			1000 km (600 mi)	6000 km (3500 mi)	12000 km (7000 mi)	18000 km (10500 mi)	24000 km (14000 mi)	
9 *	Roulements de direction	• S'assurer qu'ils n'ont pas de jeu et que la direction n'est pas dure.	✓	✓	✓	✓	✓	
		• Lubrifier à la graisse à base de savon au lithium.	Tous les 24000 km (14000 mi)					
10 *	Attaches du cadre	• S'assurer que tous les écrous et vis sont correctement serrés.		✓	✓	✓	✓	✓
11	Axe de pivot de levier de frein avant	• Lubrifier à la graisse silicone.		✓	✓	✓	✓	✓
12	Axe de pivot de levier de frein arrière	• Lubrifier à la graisse à base de savon au lithium.		✓	✓	✓	✓	✓
13	Béquille centrale	• Contrôler le fonctionnement. • Lubrifier.		✓	✓	✓	✓	✓
14 *	Fourche avant	• Contrôler le fonctionnement et s'assurer de l'absence de fuites d'huile.		✓	✓	✓	✓	
15 *	Combiné ressort-amortisseur	• Contrôler le fonctionnement et s'assurer que l'amortisseur ne fuit pas.		✓	✓	✓	✓	
16	Huile moteur	• Changer. (Voir page 6-8). • Contrôler le niveau d'huile et s'assurer de l'absence de fuites d'huile.	✓	Tous les 3000 km (1800 mi)				
17 *	Crépine d'huile moteur	• Nettoyer.	✓	Tous les 6000 km (3500 mi)				
18 *	Système de refroidissement	• Contrôler le niveau de liquide de refroidissement et s'assurer de l'absence de fuites de liquide.		✓	✓	✓	✓	✓
		• Changer.	Tous les 3 ans					

# ENTRETIENS ET RÉGLAGES PÉRIODIQUES

N°	ÉLÉMENTS	CONTRÔLES OU ENTRETIENS À EFFECTUER	DISTANCE AU COMPTEUR					CONTRÔLE ANNUEL
			1000 km (600 mi)	6000 km (3500 mi)	12000 km (7000 mi)	18000 km (10500 mi)	24000 km (14000 mi)	
19	Huile de transmission finale	• S'assurer de l'absence de fuites d'huile.	✓	✓		✓		
		• Changer.	✓	✓	✓	✓	✓	
20 *	Courroie trapézoïdale	• Remplacer.	Tous les 10000 km (6000 mi)					
21 *	Contacteur de feu stop sur frein avant et arrière	• Contrôler le fonctionnement.	✓	✓	✓	✓	✓	✓
22	Pièces mobiles et câbles	• Lubrifier.		✓	✓	✓	✓	✓
23 *	Boîtier de poignée et câble des gaz	• Contrôler le fonctionnement et le jeu. • Régler le jeu de câble des gaz si nécessaire. • Lubrifier le boîtier de poignée des gaz et le câble des gaz.		✓	✓	✓	✓	✓
24 *	Éclairage, signalisation et contacteurs	• Contrôler le fonctionnement. • Régler le faisceau de phare.	✓	✓	✓	✓	✓	✓

FAUM1890

## N.B.

- Remplacer plus fréquemment l'élément de filtre à air lorsque le véhicule est utilisé dans des zones très poussiéreuses ou humides.
- Entretien des freins hydrauliques
  - Contrôler régulièrement le niveau du liquide de frein et, si nécessaire, faire l'appoint de liquide.
  - Remplacer les composants internes du maître-cylindre de frein et changer le liquide de frein tous les deux ans.
  - Remplacer les durites de frein tous les quatre ans et lorsqu'elles sont craquelées ou endommagées.

# ENTRETIENS ET RÉGLAGES PÉRIODIQUES

FAU18740

## Dépose et repose du cache et du carénage

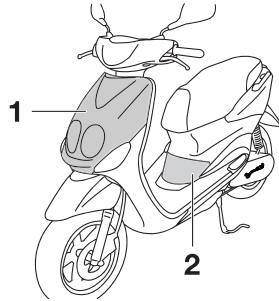

1. Carénage A
2. Cache A

Afin de pouvoir effectuer certains entretiens décrits dans ce chapitre, il est nécessaire de déposer le cache et le carénage illustrés ci-dessus. Se référer à cette section à chaque fois qu'il faut déposer ou reposer un cache ou un carénage.

FAU45470

### Carénage A

#### Dépose du carénage

1. Retirer les vis, puis retirer le carénage comme illustré.

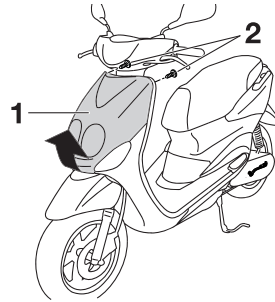

1. Carénage A
2. Vis

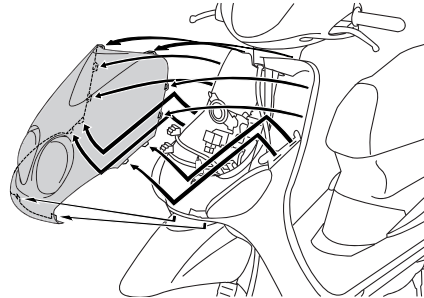

2. Déconnecter la fiche rapide de phare ainsi que la fiche rapide de veilleuse.

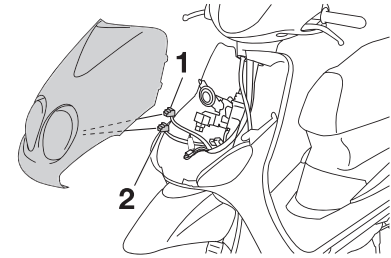

1. Fiche rapide de phare
2. Fiche rapide de veilleuse

#### Mise en place du carénage

1. Reconnecter la fiche rapide de phare ainsi que la fiche rapide de veilleuse.
2. Remettre le carénage en place, puis reposer les vis.

6

FAU19281

### Cache A

#### Dépose du cache

Déposer la vis, puis retirer le cache comme illustré.

# ENTRETIENS ET RÉGLAGES PÉRIODIQUES

FAUS1760

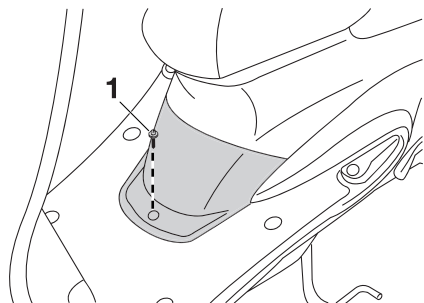

1. Vis

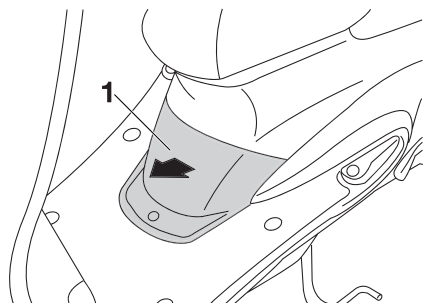

1. Cache A

## Mise en place du cache

Remettre le cache à sa place, puis reposer la vis.

## Contrôle de la bougie

La bougie est une pièce importante du moteur et son contrôle est simple. La bougie doit être démontée et contrôlée aux fréquences indiquées dans le tableau des entretiens et graissages périodiques, car la chaleur et les dépôts finissent par l'user. L'état de la bougie peut en outre révéler l'état du moteur.

## Dépose de la bougie

1. Déposer le cache A. (Voir page 6-6).
2. Retirer le capuchon de bougie.

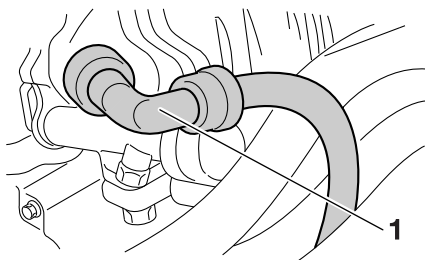

1. Capuchon de bougie

3. Retirer la bougie à l'aide d'une clé à bougie, disponible chez les concessionnaires MBK, en procédant comme illustré.

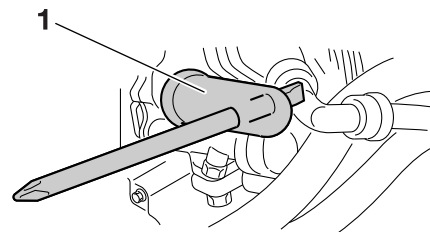

1. Clé à bougie

## Contrôle de la bougie

1. S'assurer que la couleur de la porcelaine autour de l'électrode est d'une couleur café au lait clair ou légèrement foncé, couleur idéale pour un véhicule utilisé dans des conditions normales.

## **N.B.**

Si la couleur de la bougie est nettement différente, le moteur pourrait présenter une anomalie. Ne jamais essayer de diagnostiquer soi-même de tels problèmes. Il est préférable de confier le véhicule à un concessionnaire MBK.

2. Contrôler l'usure des électrodes et la présence de dépôts de calamine ou autres. Si l'usure est excessive ou les



# ENTRETIENS ET RÉGLAGES PÉRIODIQUES

FAUS1481

dépôts trop importants, il convient de remplacer la bougie.

**Bougie spécifiée :**  
NGK/CR7E

## Mise en place de la bougie

1. Mesurer l'écartement des électrodes à l'aide d'un jeu de cales d'épaisseur et, si nécessaire, le corriger conformément aux spécifications.

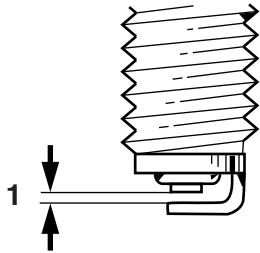

ZAJUM0037

1. Écartement des électrodes

**Écartement des électrodes :**  
0,7–0,8 mm (0,028–0,031 in)

2. Nettoyer la surface du joint de la bougie et ses plans de joint, puis net-

toyer soigneusement les filets de bougie.

3. Mettre la bougie en place à l'aide de la clé à bougie, puis la serrer au couple spécifié.

## Couple de serrage :

Bougie :  
13 Nm (1,3 m•kgf, 9,4 ft•lbf)

## N.B.

Si une clé dynamométrique n'est pas disponible lors du montage d'une bougie, une bonne approximation consiste à serrer de 1/4–1/2 tour supplémentaire après le serrage à la main. Il faudra toutefois serrer la bougie au couple spécifié le plus rapidement possible.

4. Remonter le capuchon de bougie.
5. Reposer le cache.

## Huile moteur et crépine d'huile

Il faut vérifier le niveau d'huile moteur avant chaque départ. Il convient en outre de changer l'huile et de nettoyer la crépine d'huile aux fréquences spécifiées dans le tableau des entretiens et graissages périodiques.

## Contrôle du niveau d'huile moteur

1. Dresser le scooter sur sa béquille centrale. Une légère inclinaison peut entraîner des erreurs de lecture.
2. Mettre le moteur en marche et le faire chauffer pendant quelques minutes, puis le couper.

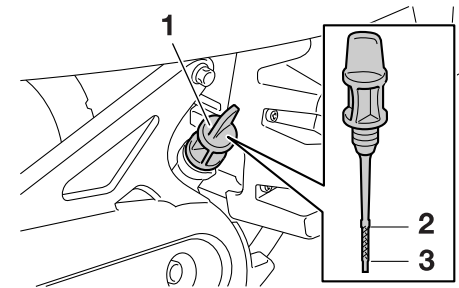

1. Bouchon de remplissage de l'huile moteur
2. Repère de niveau maximum
3. Repère de niveau minimum

# ENTRETIENS ET RÉGLAGES PÉRIODIQUES

- Attendre quelques minutes que l'huile se stabilise, puis retirer le bouchon de remplissage d'huile. Essuyer la jauge avant de l'insérer à nouveau, sans la visser, dans l'orifice de remplissage, puis la retirer et vérifier le niveau d'huile.

## N.B.

Le niveau d'huile moteur doit se situer entre les repères de niveau minimum et maximum.

- Si le niveau d'huile moteur est inférieur au repère de niveau minimum, ajouter de l'huile du type recommandé jusqu'au niveau spécifié.
- Insérer la jauge dans l'orifice de remplissage, puis serrer le bouchon de remplissage d'huile.

## Changement de l'huile moteur et nettoyage de la crépine d'huile

- Mettre le moteur en marche et le faire chauffer pendant quelques minutes, puis le couper.
- Placer un bac à vidange sous le moteur afin d'y recueillir l'huile usagée.

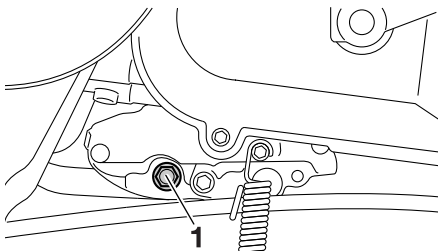

1. Vis de vidange d'huile moteur A

- Retirer le bouchon de remplissage d'huile moteur et les vis de vidange d'huile moteur A et B afin de vidanger l'huile du carter moteur. **ATTENTION: Lorsqu'on retire la vis de vidange de l'huile B, le joint torique, le ressort de compression et la crépine d'huile se libèrent également. Veiller à ne pas perdre ces pièces.** [FCAT1021]

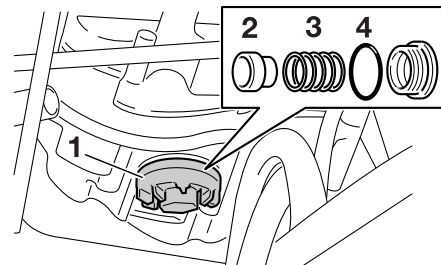

1. Vis de vidange d'huile moteur B

- Crépine
- Ressort de pression
- Joint torique
- Nettoyer la crépine d'huile dans du dissolvant, puis contrôler son état et la remplacer si elle est abîmée.
- Contrôler l'état du joint torique et le remplacer s'il est abîmé.
- Mettre la crépine d'huile, le ressort de compression, le joint torique et la vis de vidange B en place.

## N.B.

S'assurer que le joint torique est bien logé dans son siège.

- Monter la vis de vidange d'huile moteur A, puis serrer les deux vis de vidange à leur couple de serrage spécifique.

# ENTRETIENS ET RÉGLAGES PÉRIODIQUES

## Couple de serrage :

Vis de vidange de l'huile moteur

A:

23 Nm (2,3 m•kgf, 16,6 ft•lbf)

Vis de vidange de l'huile moteur

B:

32 Nm (3,2 m•kgf, 23,1 ft•lbf)

- Remettre à niveau en ajoutant la quantité spécifiée de l'huile moteur recommandée, puis remonter et serrer le bouchon de remplissage d'huile.

## Huile moteur recommandée :

Voir page 8-1

## Quantité d'huile :

0,78 L (0,82 US qt, 0,69 Imp.qt)

FCA11670

## ATTENTION

- Ne pas utiliser des huiles de grade diesel "CD" ni des huiles de grade supérieur à celui spécifié. S'assurer également de ne pas utiliser une huile portant la désignation "ENERGY CONSERVING II" ou la même désignation avec un chiffre plus élevé.

- S'assurer qu'aucune crasse ou objet ne pénètre dans le carter moteur.

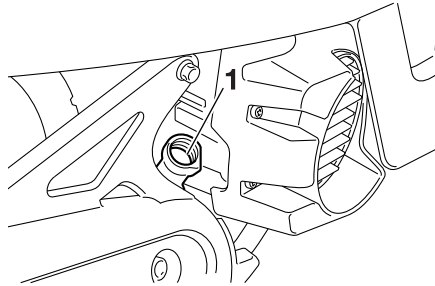

1. Orifice de remplissage d'huile moteur

- Mettre le moteur en marche et le laisser tourner au ralenti pendant quelques minutes et contrôler s'il y a présence de fuites d'huile. En cas de fuite d'huile, couper immédiatement le moteur et rechercher la cause.
- Couper le moteur, puis vérifier le niveau d'huile et faire l'appoint, si nécessaire.

## Réinitialisation de l'indicateur de changement d'huile

### N.B.

L'indicateur de changement d'huile ne peut être réinitialisé que lorsque "Oil Change" est affiché à l'écran multifonction.

- La clé étant tournée sur "ON", maintenir le bouton enfoncé pendant au moins huit secondes.
- Relâcher le bouton ; l'indicateur de changement d'huile s'éteint.

# ENTRETIENS ET RÉGLAGES PÉRIODIQUES

FAUT1561

## Huile de transmission finale

Il faut s'assurer avant chaque départ qu'il n'y a pas de fuite d'huile au niveau du carter de transmission finale. Si une fuite est détectée, faire contrôler et réparer le scooter par un concessionnaire MBK. Il faut en outre changer l'huile de transmission finale aux fréquences spécifiées dans le tableau des entretiens et graissages périodiques.

1. Mettre le moteur en marche et l'amener à température de fonctionnement en conduisant le scooter pendant quelques minutes, puis couper le moteur.
2. Dresser le scooter sur sa béquille centrale.
3. Placer un bac à vidange sous le carter de transmission finale afin d'y recueillir l'huile usagée.

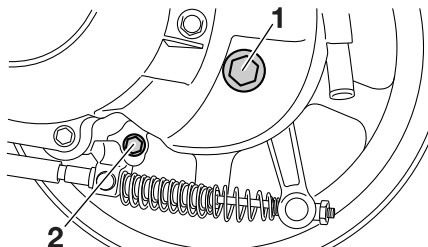

1. Bouchon de remplissage de l'huile de transmission finale
2. Vis de vidange de l'huile de transmission finale
4. Retirer le bouchon de remplissage et la vis de vidange afin de vidanger l'huile du carter de transmission finale.
5. Remonter la vis de vidange, puis la serrer au couple spécifié.

### Couple de serrage :

Vis de vidange de l'huile de transmission finale :  
13 Nm (1,3 m•kgf, 9,4 ft•lbf)

6. Remettre à niveau en ajoutant la quantité spécifiée de l'huile de transmission finale du type recommandé, puis remettre le bouchon de remplis-

sage en place et le serrer au couple spécifié. **AVERTISSEMENT! S'assurer qu'aucune crasse ou objet ne pénètre dans le carter de transmission finale. Veiller à ne pas mettre d'huile sur le pneu ou la roue.** [FWA11311]

### Couple de serrage :

Bouchon de remplissage de l'huile de transmission finale :  
23 Nm (2,3 m•kgf, 16,6 ft•lbf)

### Huile de transmission finale recommandée :

Voir page 8-1

### Quantité d'huile :

0,10 L (0,11 US qt, 0,09 Imp.qt)

7. S'assurer que le carter de transmission finale ne fuit pas. Si une fuite d'huile est détectée, il faut en rechercher la cause.

# ENTRETIENS ET RÉGLAGES PÉRIODIQUES

## Liquide de refroidissement

Il faut contrôler le niveau du liquide de refroidissement avant chaque départ. Il convient également de changer le liquide de refroidissement aux fréquences spécifiées dans le tableau des entretiens et graissages périodiques.

FAU20070

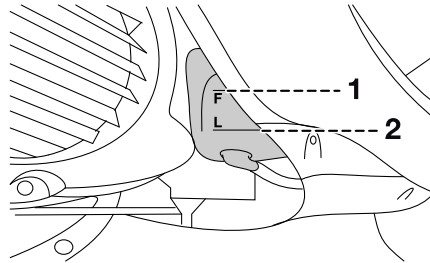

## Contrôle du niveau

1. Dresser le véhicule sur sa béquille centrale.

FAU40153

## N.B. \_\_\_\_\_

- Le niveau du liquide de refroidissement doit être vérifié le moteur froid, car il varie en fonction de la température du moteur.
- S'assurer que le véhicule est bien à la verticale avant de contrôler le niveau du liquide de refroidissement. Une légère inclinaison peut entraîner des erreurs de lecture.

2. Contrôler le niveau du liquide de refroidissement dans le vase d'expansion.

## N.B. \_\_\_\_\_

Le niveau du liquide de refroidissement doit se situer entre les repères de niveau minimum et maximum.

1. Repère de niveau maximum
2. Repère de niveau minimum
3. Si le niveau du liquide de refroidissement est inférieur ou égal au repère de niveau minimum, retirer le bouchon du vase d'expansion.

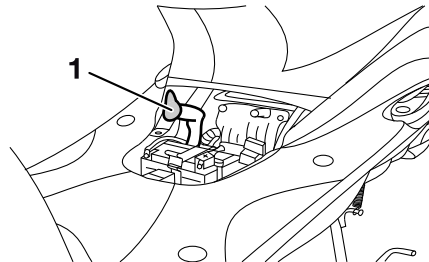

1. Bouchon du vase d'expansion

4. Ajouter du liquide de refroidissement ou de l'eau distillée jusqu'au repère de niveau maximum, puis remettre le bouchon du vase d'expansion en place. **AVERTISSEMENT! Retirer uniquement le bouchon du vase d'expansion. Ne jamais essayer de retirer le bouchon du radiateur tant que le moteur est chaud.** [FWA15161]  
**ATTENTION: Si l'on ne peut se procurer du liquide de refroidissement, utiliser de l'eau distillée ou de l'eau du robinet douce. Ne pas utiliser d'eau dure ou salée, car cela endommagerait le moteur. Si l'on a utilisé de l'eau au lieu de liquide de refroidissement, il faut la remplacer par du liquide de refroidissement dès que possible afin de protéger le circuit de refroidissement du gel et de la corrosion. Si on a ajouté de l'eau au liquide de refroidissement, il convient de faire rétablir le plus rapidement possible le taux d'antigel par un concessionnaire MBK, afin de rendre toutes ses propriétés au liquide de refroidissement.** [FCA10472]

# ENTRETIENS ET RÉGLAGES PÉRIODIQUES

**Capacité du vase d'expansion (jusqu'au repère de niveau maximum) :**  
0,26 L (0,27 US qt, 0,23 Imp.qt)

## Changement du liquide de refroidissement

Il convient de changer le liquide de refroidissement aux fréquences spécifiées dans le tableau des entretiens et graissages périodiques. Confier le changement du liquide de refroidissement à un concessionnaire MBK. **AVERTISSEMENT! Ne jamais essayer de retirer le bouchon du radiateur tant que le moteur est chaud.**

[FWA10381]

FAU33031

## Remplacement de l'élément du filtre à air et nettoyage du tube de vidange

FAUT1491

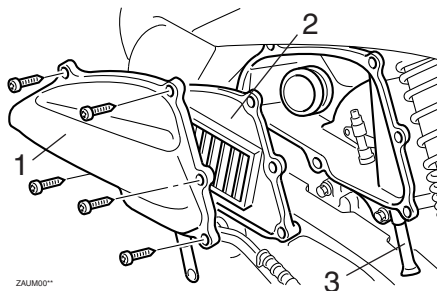

1. Couvercle du boîtier de filtre à air
2. Élément du filtre à air
3. Tube de vidange du filtre à air

Il convient de remplacer l'élément du filtre à air aux fréquences spécifiées dans le tableau des entretiens et graissages périodiques. Remplacer plus fréquemment l'élément de filtre à air lorsque le véhicule est utilisé dans des zones très poussiéreuses ou humides. Il faut également contrôler fréquemment le tube de vidange du filtre à air et le nettoyer, si nécessaire.

## Remplacement de l'élément du filtre à air

1. Retirer le couvercle du boîtier de filtre à air après avoir retiré ses vis.
2. Extraire l'élément du filtre à air.
3. Loger, comme illustré, un élément neuf dans le boîtier de filtre à air. **ATTENTION: S'assurer que l'élément du filtre à air est correctement logé dans le boîtier de filtre à air. Ne jamais mettre le moteur en marche avant d'avoir remonté l'élément du filtre à air. Une usure excessive du ou des pistons et/ou du ou des cylindres pourrait en résulter.** [FCA10481]
4. Remettre le couvercle du boîtier de filtre à air en place et le fixer à l'aide de ses vis.

## Nettoyage du tube de vidange du filtre à air

1. Contrôler si le tube de vidange, situé sur le côté du boîtier de filtre à air, contient de l'eau ou des crasses.
2. S'il y a présence d'eau et de crasse, retirer et nettoyer le tube, puis remonter ce dernier.

FAU21371

## Réglage du jeu de câble des gaz

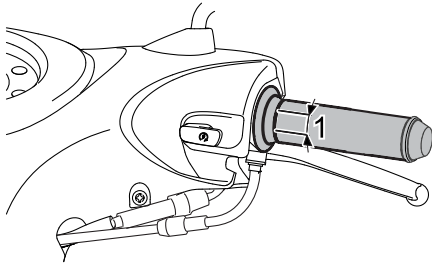

1. Jeu de câble des gaz

Le jeu de câble des gaz doit être de 1,5–3,5 mm (0,06–0,14 in) à la poignée des gaz. Contrôler régulièrement le jeu de câble des gaz et le régler comme suit si nécessaire.

### **N.B.** \_\_\_\_\_

Il faut s'assurer que le régime de ralenti du moteur est réglé correctement avant de procéder au contrôle et au réglage du jeu de câble des gaz.

1. Desserrer le contre-écrou.
2. Pour augmenter le jeu de câble des gaz, tourner l'écrou de réglage dans le sens (a). Pour diminuer le jeu de

câble des gaz, tourner l'écrou de réglage dans le sens (b).

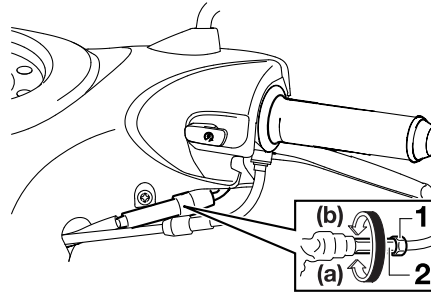

1. Contre-écrou
  2. Écrou de réglage
3. Serrer le contre-écrou.

FAU21401

## Jeu des soupapes

À la longue, le jeu aux soupapes se modifie, ce qui provoque un mauvais mélange carburant-air ou produit un bruit anormal. Pour éviter ce problème, il faut faire régler le jeu aux soupapes par un concessionnaire MBK aux fréquences spécifiées dans le tableau des entretiens et graissages périodiques.

# ENTRETIENS ET RÉGLAGES PÉRIODIQUES

FAU33601

## Pneus

Pour assurer un fonctionnement optimal, une longue durée de service et une bonne sécurité de conduite, prendre note des points suivants concernant les pneus.

### Pression de gonflage

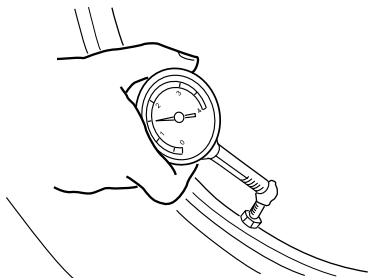

Il faut contrôler et, le cas échéant, régler la pression de gonflage des pneus avant chaque utilisation du véhicule.

FWA10501

### **⚠ AVERTISSEMENT**

**La conduite d'un véhicule dont les pneus ne sont pas gonflés à la pression correcte peut être la cause de blessures graves, voire de mort, en provoquant une perte de contrôle.**

- Contrôler et régler la pression de gonflage des pneus lorsque ceux-ci sont à la température ambiante.

- Adapter la pression de gonflage des pneus à la vitesse de conduite et au poids total du pilote, du passager, des bagages et des accessoires approuvés pour ce modèle.

### Pression de gonflage (contrôlée les pneus froids) :

#### 0-90 kg (0-198 lb):

Avant :

175 kPa (1,75 kgf/cm<sup>2</sup>,

25 psi, 1,75 bar)

Arrière :

200 kPa (2,00 kgf/cm<sup>2</sup>,

29 psi, 2,00 bar)

#### 90-160 kg (198-353 lb)

Avant :

175 kPa (1,75 kgf/cm<sup>2</sup>,

25 psi, 1,75 bar)

Arrière :

225 kPa (2,25 kgf/cm<sup>2</sup>,

33 psi, 2,25 bar)

#### Charge\* maximale :

160 kg (353 lb)

\* Poids total du pilote, du passager, du chargement et des accessoires

FWA10511

### **⚠ AVERTISSEMENT**

**Ne jamais surcharger le véhicule. La conduite d'un véhicule surchargé peut être la cause d'un accident.**

### Contrôle des pneus

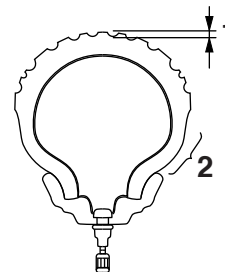

1. Profondeur de sculpture de pneu
2. Flanc de pneu

Contrôler les pneus avant chaque départ. Si la bande de roulement centrale a atteint la limite spécifiée, si un clou ou des éclats de verre sont incrustés dans le pneu ou si son flanc est craquelé, faire remplacer immédiatement le pneu par un concessionnaire MBK.



**Profondeur de sculpture de pneu minimale (avant et arrière) :**  
1,6 mm (0,06 in)

## N.B.

La limite de profondeur des sculptures peut varier selon les législations nationales. Il faut toujours se conformer à la législation du pays dans lequel on utilise le véhicule.

## Renseignements sur les pneus

Ce modèle est équipé de pneus sans chambre à air.

Après avoir subi de nombreux tests, les pneus cités ci-après ont été homologués par Yamaha Motor España, S.A. pour ce modèle.

### Pneu avant :

Taille :  
120/70-12 M/C 51L  
Fabricant/modèle :  
VEE RUBBER  
CONTINENTAL / ZIPPY 1  
PIRELLI / SL26

### Pneu arrière :

Taille :  
130/70-12 56L  
Fabricant/modèle :  
VEE RUBBER  
CONTINENTAL / ZIPPY 1  
PIRELLI / SL26

FWA10470

## AVERTISSEMENT

- **Faire remplacer par un concessionnaire MBK tout pneu usé à l'excès. La conduite avec des pneus usés compromet la stabilité du véhicule et est en outre illégale.**
- **Le remplacement des pièces se rapportant aux freins et aux roues doit être confié à un concessionnaire MBK, car celui-ci possède les connaissances et l'expérience nécessaires à ces travaux.**

## Roues coulées

Pour assurer un fonctionnement optimal, une longue durée de service et une bonne sécurité de conduite, prendre note des points suivants concernant les roues.

- Avant chaque démarrage, il faut s'assurer que les jantes de roue ne sont pas craquelées, qu'elles n'ont pas de saut et ne sont pas voilées. Si une roue est endommagée de quelque façon, la faire remplacer par un concessionnaire MBK. Ne jamais tenter une quelconque réparation sur une roue. Il faut remplacer toute roue déformée ou craquelée.
- Il faut équilibrer une roue à chaque fois que le pneu ou la roue sont remplacés ou remis en place après démontage. Une roue mal équilibrée se traduit par un mauvais rendement, une mauvaise tenue de route et réduit la durée de service du pneu.
- Après avoir remplacé un pneu, éviter de faire de la vitesse jusqu'à ce que le pneu soit "rodé" et ait acquis toutes ses caractéristiques.

# ENTRETIENS ET RÉGLAGES PÉRIODIQUES

FAUT1221

## Contrôle de la garde du levier de frein de frein avant

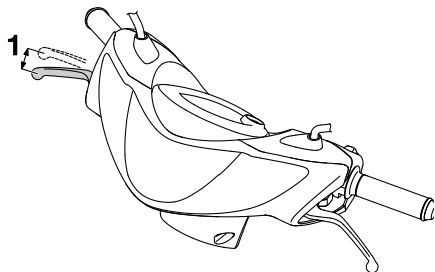

1. Garde du levier de frein avant

6 La garde du levier de frein doit être de 2,0–5,0 mm (0,08–0,20 in), comme illustré. Contrôler régulièrement la garde du levier de frein et, si nécessaire, faire contrôler le circuit des freins par un concessionnaire MBK.

FWA10641

### **AVERTISSEMENT**

Une garde du levier de frein incorrecte signale un problème au niveau du système de freinage qui pourrait rendre la conduite dangereuse. Ne pas utiliser le véhicule avant d'avoir fait vérifier et réparer le système de freinage par un concessionnaire MBK.

FAU22170

## Réglage de la garde du levier de frein de frein arrière

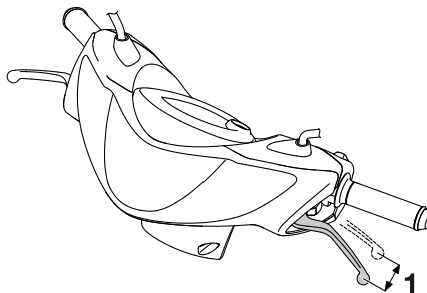

1. Garde du levier de frein arrière

La garde du levier de frein doit être de 5,0–10,0 mm (0,20–0,39 in), comme illustré. Contrôler régulièrement la garde du levier de frein et, si nécessaire, la régler comme suit.

Pour augmenter la garde du levier de frein, tourner l'écrou de réglage au flasque de frein dans le sens (a). Pour la réduire, tourner l'écrou de réglage dans le sens (b).

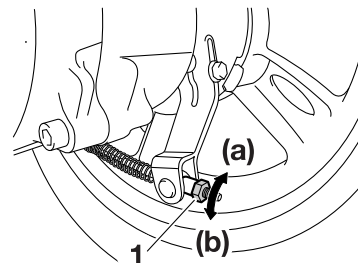

1. Écrou de réglage

FWA10650

### **AVERTISSEMENT**

Si on ne parvient pas à obtenir le réglage spécifié, confier ce travail à un concessionnaire MBK.

FAU22380

## Contrôle des plaquettes de frein avant et des mâchoires de frein arrière

Contrôler l'usure des plaquettes de frein avant et des mâchoires de frein arrière aux fréquences spécifiées dans le tableau des entretiens et graissages périodiques.

FAU22400

### Plaquettes de frein avant

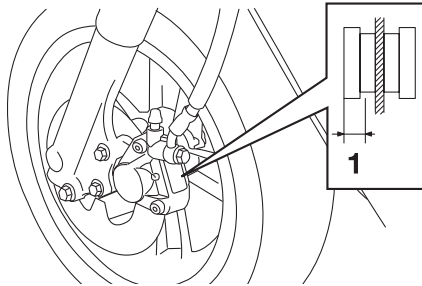

1. Épaisseur de la garniture

S'assurer du bon état des plaquettes de frein avant et mesurer l'épaisseur des garnitures. Si une plaquette de frein est endommagée ou si l'épaisseur d'une garniture est inférieure à 3,1 mm (0,12 in), faire remplacer la paire de plaquettes par un concessionnaire MBK.

FAU43170

### Mâchoires de frein arrière

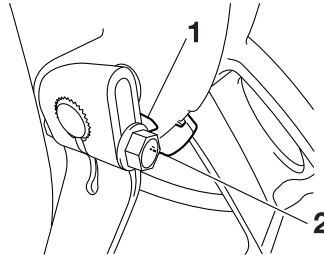

1. Indicateur d'usure
2. Trait d'indication de limite d'usure

Le frein arrière est muni d'un indicateur d'usure. Cet indicateur permet de contrôler l'usure des mâchoires sans devoir démonter le frein. Contrôler l'usure des mâchoires en vérifiant la position de l'indicateur d'usure tout en actionnant le frein. Si une mâchoire de frein est usée au point que le indicateur touche le repère d'indication de limite d'usure, faire remplacer la paire de mâchoires par un concessionnaire MBK.

FAU32344

### Contrôle du niveau du liquide de frein

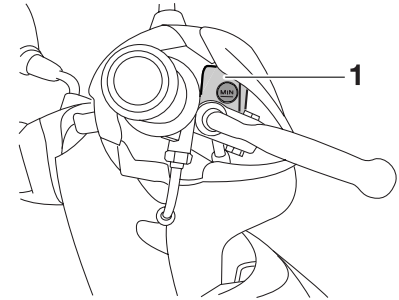

1. Maître-cylindre de frein avant

Si le niveau du liquide de frein est insuffisant, des bulles d'air peuvent se former dans le circuit de freinage, ce qui risque de réduire l'efficacité des freins.

Avant de démarrer, s'assurer que le niveau du liquide de frein dépasse le repère de niveau minimum et faire l'appoint, si nécessaire. Un niveau de liquide bas peut signaler la présence d'une fuite ou l'usure des plaquettes. Si le niveau du liquide est bas, il convient donc de contrôler l'usure des plaquettes et l'étanchéité du circuit de freinage.

# ENTRETIENS ET RÉGLAGES PÉRIODIQUES

FAUM1360

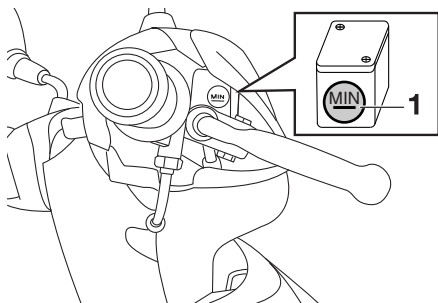

1. Repère de niveau minimum

Prendre les précautions suivantes :

- Avant de vérifier le niveau du liquide, s'assurer, en tournant le guidon, que le haut du maître-cylindre est à l'horizontale.
- Utiliser uniquement le liquide de frein recommandé. Tout autre liquide risque d'abîmer les joints en caoutchouc, ce qui pourrait causer des fuites et nuire au bon fonctionnement du frein.

**Liquide de frein recommandé :**  
DOT 4

- Toujours faire l'appoint avec un liquide de frein du même type que celui qui se trouve dans le circuit. Le

mélange de liquides différents risque de provoquer une réaction chimique nuisible au fonctionnement du frein.

- Veiller à ce que, lors du remplissage, de l'eau ne pénètre pas dans le maître-cylindre. En effet, l'eau abaisserait nettement le point d'ébullition du liquide et pourrait provoquer un bouchon de vapeur ou "vapor lock".
- Le liquide de frein risque d'attaquer les surfaces peintes et le plastique. Toujours essuyer soigneusement toute trace de liquide renversé.
- L'usure des plaquettes de frein entraîne une baisse progressive du niveau du liquide de frein. Cependant, si le niveau du liquide de frein diminue soudainement, il faut faire contrôler le véhicule par un concessionnaire MBK.

## Changement du liquide de frein

Faire changer le liquide de frein par un concessionnaire MBK aux fréquences spécifiées dans le tableau des entretiens et graissages périodiques. De plus, faire remplacer la durite de frein tous les quatre ans ou lorsqu'elle est endommagée ou qu'elle fuit.

FAU23101

## Contrôle et lubrification des câbles

Il faut contrôler le fonctionnement et l'état de tous les câbles de commande avant chaque départ. Il faut en outre lubrifier les câbles et leurs extrémités quand nécessaire. Si un câble est endommagé ou si son fonctionnement est dur, le faire contrôler et remplacer, si nécessaire, par un concessionnaire MBK. **AVERTISSEMENT! Une gaine endommagée va empêcher le bon fonctionnement du câble et entraînera sa rouille. Remplacer dès que possible tout câble endommagé afin d'éviter de créer un état de conduite dangereux.** [FWA10721]

**Lubrifiant recommandé :**  
Huile moteur

FAU23111

## Contrôle et lubrification de la poignée et du câble des gaz

Contrôler le fonctionnement de la poignée des gaz avant chaque départ. Il convient en outre de lubrifier le câble aux fréquences spécifiées dans le tableau des entretiens et graissages périodiques.

FAU43641

## Lubrification des leviers de frein avant et arrière

### Levier de frein avant

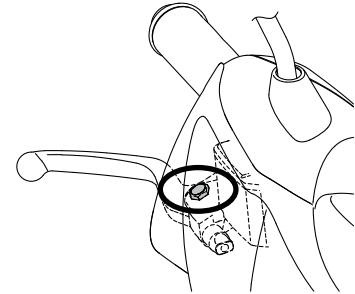

### Levier de frein arrière

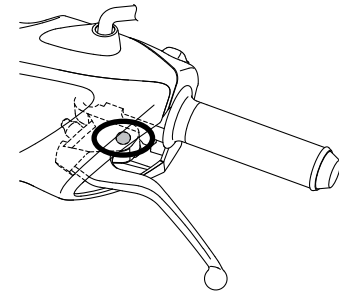

Lubrifier l'articulation des leviers de frein avant et arrière aux fréquences spécifiées

# ENTRETIENS ET RÉGLAGES PÉRIODIQUES

dans le tableau des entretiens et graissages périodiques.

## Lubrifiants recommandés :

Levier de frein avant :

Graisse silicone

Levier de frein arrière :

Graisse à base de savon au lithium

FAU23192

## Contrôle et lubrification de la béquille centrale

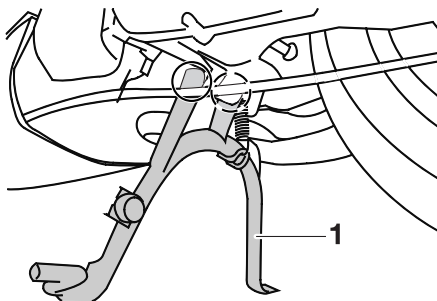

1. Béquille centrale

Contrôler le fonctionnement de la béquille centrale avant chaque départ et lubrifier les articulations et les points de contact des surfaces métalliques quand nécessaire.

FWA11301

## **AVERTISSEMENT**

**Si la béquille centrale ne se déploie et ne se replie pas en douceur, la faire contrôler et, si nécessaire, réparer par un concessionnaire MBK. Une béquille centrale déployée risque de toucher le sol et de distraire le pilote, qui pourrait perdre le contrôle du véhicule.**

## Lubrifiant recommandé :

Graisse à base de savon au lithium

FAU23272

## Contrôle de la fourche

Il faut contrôler l'état et le fonctionnement de la fourche en procédant comme suit aux fréquences spécifiées dans le tableau des entretiens et graissages périodiques.

## Contrôle de l'état général

S'assurer que les tubes plongeurs ne sont ni griffés ni endommagés et que les fuites d'huile ne sont pas importantes.

## Contrôle du fonctionnement

1. Placer le véhicule sur un plan horizontal et veiller à ce qu'il soit dressé à la verticale. **AVERTISSEMENT! Pour éviter les accidents corporels, caler solidement le véhicule pour qu'il ne puisse se renverser.**

[FWA10751]

2. Tout en actionnant le frein avant, appuyer fermement à plusieurs reprises sur le guidon afin de contrôler si la fourche se comprime et se détend en douceur.

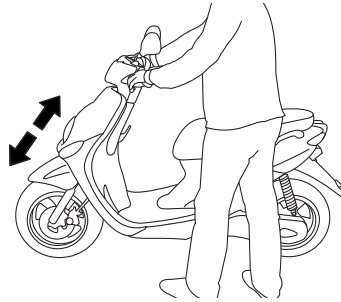

FCA10590

## **ATTENTION**

**Si la fourche est endommagée ou si elle ne fonctionne pas en douceur, la faire contrôler et, si nécessaire, réparer par un concessionnaire MBK.**

FAU45511

## Contrôle de la direction

Des roulements de direction usés ou desserrés peuvent représenter un danger. Il convient dès lors de vérifier le fonctionnement de la direction en procédant comme suit aux fréquences spécifiées dans le tableau des entretiens et graissages périodiques.

1. Dresser le véhicule sur sa béquille centrale. **AVERTISSEMENT! Pour éviter les accidents corporels, caler solidement le véhicule pour qu'il ne puisse se renverser.** [FWA10751]
2. Maintenir la base des bras de fourche et essayer de les déplacer vers l'avant et l'arrière. Si un jeu quelconque est ressenti, faire contrôler et, si nécessaire, réparer la direction par un concessionnaire MBK.

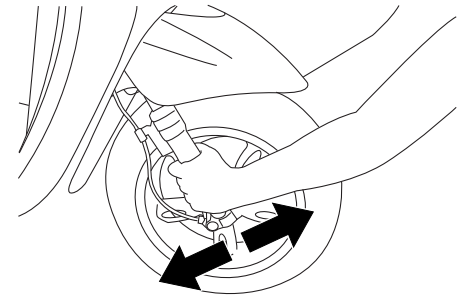

# ENTRETIENS ET RÉGLAGES PÉRIODIQUES

FAU23291

## Contrôle des roulements de roue

Contrôler les roulements de roue avant et arrière aux fréquences spécifiées dans le tableau des entretiens et graissages périodiques. Si le moyeu de roue a du jeu ou si la roue ne tourne pas régulièrement, faire contrôler les roulements de roue par un concessionnaire MBK.

FAUS1800

## Batterie

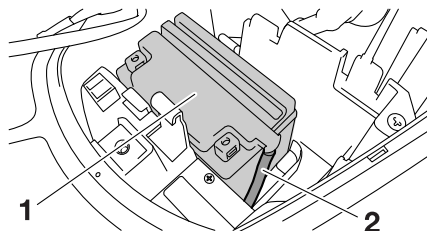

1. Batterie
2. Durite de mise à l'air de batterie

Une batterie mal entretenue se corrodera et se déchargera rapidement. Il faut contrôler le niveau d'électrolyte, la connexion des câbles de batterie et le cheminement de la durite de mise à l'air avant chaque départ et aux fréquences spécifiées dans le tableau des entretiens et graissages périodiques.

### Contrôle du niveau d'électrolyte

1. Placer le scooter sur un plan horizontal et veiller à ce qu'il soit dressé à la verticale.

### N.B.

S'assurer que le scooter est bien à la verticale avant de contrôler le niveau d'électrolyte.

2. Déposer le cache A. (Voir page 6-6).
3. Contrôler le niveau d'électrolyte de la batterie.

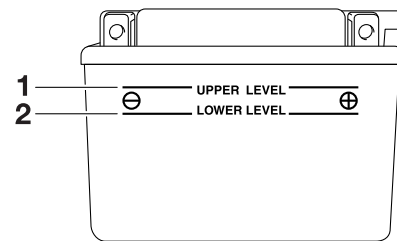

1. Repère de niveau maximum
2. Repère de niveau minimum

### N.B.

Le niveau d'électrolyte doit se situer entre les repères de niveau minimum et maximum.

4. Si le niveau d'électrolyte est inférieur ou égal au repère de niveau minimum, ajouter de l'eau distillée jusqu'au repère de niveau maximum.

**ATTENTION: Utiliser exclusivement de l'eau distillée, car l'eau du**



# ENTRETIENS ET RÉGLAGES PÉRIODIQUES

robinet contient des minéraux nuisibles à la batterie. [FCA10611]

FWA10760

## AVERTISSEMENT

- L'électrolyte de batterie est extrêmement toxique, car l'acide sulfurique qu'il contient peut causer de graves brûlures. Éviter tout contact d'électrolyte avec la peau, les yeux ou les vêtements et toujours se protéger les yeux lors de travaux à proximité d'une batterie. En cas de contact avec de l'électrolyte, effectuer les PREMIERS SOINS suivants.
  - EXTERNE : rincer abondamment à l'eau courante.
  - INTERNE : boire beaucoup d'eau ou de lait et consulter immédiatement un médecin.
  - YEUX : rincer à l'eau courante pendant 15 minutes et consulter rapidement un médecin.
- Les batteries produisent de l'hydrogène, un gaz inflammable. Éloigner la batterie des étincelles, flammes, cigarettes, etc., et toujours veiller à bien ventiler la pièce où l'on recharge une batterie, si la

charge est effectuée dans un endroit clos.

## ● TENIR TOUTE BATTERIE HORS DE PORTÉE DES ENFANTS.

5. Contrôler et, si nécessaire, serrer la connexion des câbles de batterie et corriger l'acheminement de la durite de mise à l'air.

### Entreposage de la batterie

1. Quand le scooter est remisé pendant un mois ou plus, déposer la batterie, la recharger complètement et la ranger dans un endroit frais et sec. **ATTENTION: Avant de déposer la batterie, s'assurer d'avoir tourné la clé sur "OFF", puis débrancher le câble négatif avant de débrancher le câble positif.** [FCA16302]
2. Quand la batterie est remise pour plus de deux mois, il convient de vérifier la densité de l'électrolyte au moins une fois par mois et de recharger la batterie quand nécessaire.
3. Charger la batterie au maximum avant de la remonter sur le véhicule.
4. Après avoir remonté la batterie, toujours veiller à connecter correctement ses câbles aux bornes et à cheminer correctement sa durite de mise à l'air, qui ne peut être ni

endommagée ni bouchée. **ATTENTION: Si la position de la durite de mise à l'air entraîne l'écoulement d'électrolyte ou de vapeurs de batterie sur le cadre, la structure et la finition du véhicule risquent d'en souffrir.** [FCA10601]

FCAT1053

## ATTENTION

- Toujours veiller à ce que la batterie soit chargée. Remiser une batterie déchargée risque de l'endommager de façon irréversible.
- Après la repose de la batterie, bien veiller à tourner la clé de contact de "ON" à "OFF" trois fois à intervalles de 3 secondes afin d'initialiser la commande de ralenti.

# ENTRETIENS ET RÉGLAGES PÉRIODIQUES

FAUT2023

## Remplacement du fusible

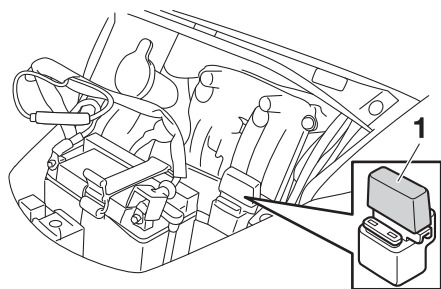

1. Fusible principal

Le support de fusible se trouve à côté de la batterie. Retirer le cache A pour accéder au fusible. (Voir page 6-6).

Si le fusible est grillé, le remplacer comme suit.

1. Tourner la clé de contact sur "OFF" et éteindre tous les circuits électriques.
2. Déposer le fusible grillé et le remplacer par un fusible neuf de l'intensité spécifiée. **AVERTISSEMENT! Ne pas utiliser de fusible de calibre supérieur à celui recommandé afin d'éviter de gravement endommager l'installation électrique, voire de provoquer un incendie.** [FWA15131]

**ATTENTION:** Après la dépose et la repose du fusible principal, bien veiller à tourner la clé de contact de "ON" à "OFF" trois fois à intervalles de 3 secondes afin d'initialiser la commande de ralenti. [FCAT1062]

Fusible spécifié :  
15,0 A

3. Tourner la clé de contact sur "ON" et allumer tous les circuits électriques afin de vérifier si l'équipement électrique fonctionne.
4. Si le fusible neuf grille immédiatement, faire contrôler l'installation électrique par un concessionnaire MBK.

FAUS1402

## Remplacement de l'ampoule du phare

Si l'ampoule du phare grille, la remplacer comme suit :

FCA10650

### **ATTENTION**

Veiller à ne pas endommager les pièces suivantes :

- **Ampoule de phare**  
Ne jamais toucher le verre d'une ampoule de phare afin de ne pas laisser de résidus gras. La graisse réduit la transparence du verre mais aussi la luminosité de l'ampoule, ainsi que sa durée de service. Nettoyer soigneusement toute crasse ou trace de doigts sur l'ampoule avec un chiffon imbibé d'alcool ou de diluant pour peinture.
- **Lentille de phare**  
Ne pas coller de pellicules colorées ni autres adhésifs sur la lentille du phare.

Ne pas monter une ampoule de phare d'un wattage supérieur à celui spécifié.

# ENTRETIENS ET RÉGLAGES PÉRIODIQUES

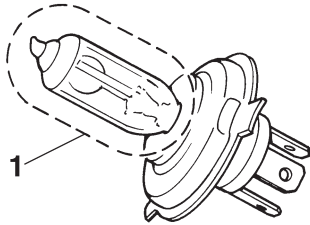

1. Ne pas toucher le verre de l'ampoule.

FCA10670

## ATTENTION

Il est préférable de confier ce travail à un concessionnaire MBK.

1. Dresser le scooter sur sa béquille centrale.
2. Déposer le carénage A. (Voir page 6-6).
3. Débrancher la fiche rapide du phare.

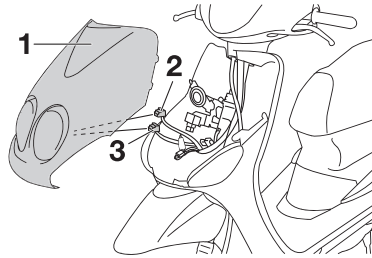

1. Carénage
2. Fiche rapide de phare
3. Connecteur de fil de veilleuse
4. Déposer la protection de l'ampoule de phare.

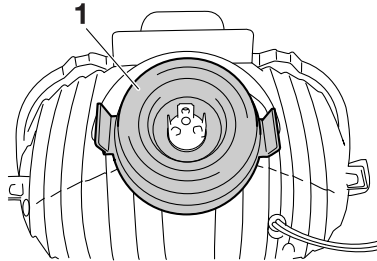

1. Protection de l'ampoule de phare
5. Décrocher le porte-ampoule du phare, puis retirer l'ampoule grillée.

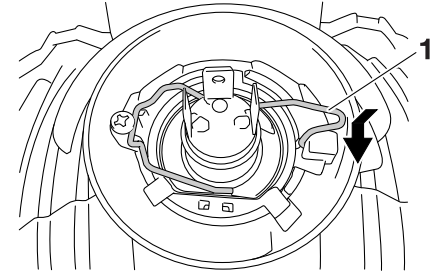

1. Porte-ampoule du phare
6. Monter une ampoule de phare neuve et la fixer à l'aide du porte-ampoule.
7. Remettre la protection de l'ampoule de phare en place.
8. Brancher la fiche rapide du phare.
9. Reposer le carénage.
10. Si nécessaire, faire régler le faisceau de phare par un concessionnaire MBK.

# ENTRETIENS ET RÉGLAGES PÉRIODIQUES

## Remplacement d'une ampoule de clignotant avant

FAUT1261

FCA10670

### ATTENTION

Il est préférable de confier ce travail à un concessionnaire MBK.

1. Dresser le scooter sur sa béquille centrale.
2. Déposer le carénage A. (Voir page 6-6).
3. Retirer la douille et l'ampoule en tournant la douille dans le sens inverse des aiguilles d'une montre.

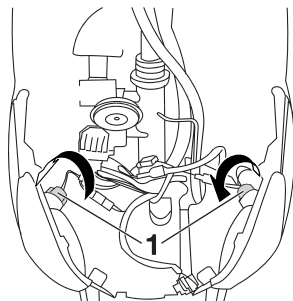

1. Douille d'ampoule de clignotant
4. Retirer l'ampoule grillée en l'enfonçant et en la tournant dans le sens inverse des aiguilles d'une montre.

5. Monter une ampoule neuve dans la douille, l'enfoncer et la tourner à fond dans le sens des aiguilles d'une montre.
6. Reposer l'ampoule et sa douille en tournant cette dernière dans le sens des aiguilles d'une montre.
7. Reposer le carénage.

## Remplacement d'une ampoule de feu arrière/stop

FAU24283

1. Déposer la lentille après avoir retiré les vis.



1. Vis
2. Lentille de feu arrière/stop / Lentille du clignotant

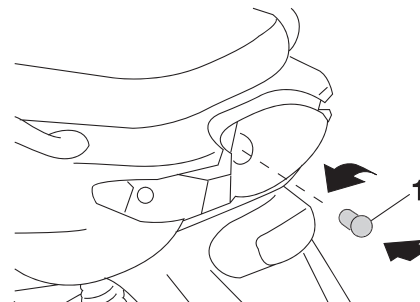

1. Ampoule de feu arrière/stop

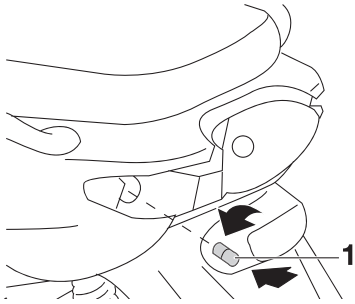

1. Ampoule de clignotant

2. Retirer l'ampoule grillée en l'enfonçant et en la tournant dans le sens inverse des aiguilles d'une montre.
3. Monter une ampoule neuve dans la douille, l'enfoncer et la tourner à fond dans le sens des aiguilles d'une montre.
4. Remettre la lentille en place et la fixer à l'aide de ses vis. **ATTENTION: Ne pas serrer les vis à l'excès afin de ne pas risquer de casser la lentille.**

[FCA10681]

## Remplacement de l'ampoule d'éclairage de la plaque d'immatriculation (en fonction du modèle)

1. Déposer la lentille après avoir retiré la vis.

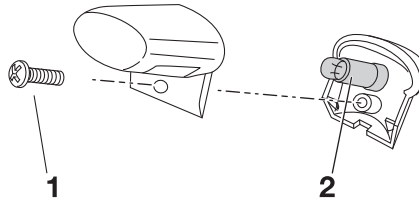

1. Vis
2. Douille d'ampoule d'éclairage de la plaque d'immatriculation

2. Extraire l'ampoule grillée en tirant sur celle-ci.
3. Monter une ampoule neuve dans la douille.
4. Remettre la lentille en place et la fixer à l'aide de la vis. **ATTENTION: Ne pas serrer la vis à l'excès afin de ne pas risquer de casser la lentille.**

[FCA11191]

## Remplacement de l'ampoule de la veilleuse (en fonction du modèle)

Si l'ampoule de veilleuse grille, la remplacer comme suit.

1. Dresser le véhicule sur sa béquille centrale.
2. Déposer le carénage A. (Voir page 6-6).
3. Retirer la douille et l'ampoule de la veilleuse.

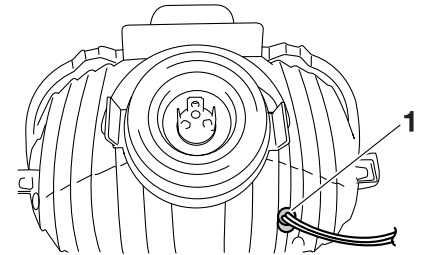

1. Douille d'ampoule de veilleuse

4. Extraire l'ampoule grillée en tirant sur celle-ci.

# ENTRETIENS ET RÉGLAGES PÉRIODIQUES

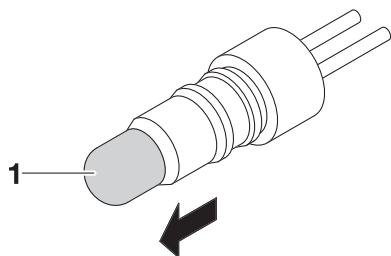

1. Ampoule de veilleuse

5. Monter une ampoule neuve dans la douille.
6. Reposer l'ampoule et la douille de la veilleuse en appuyant sur la douille.
7. Reposer le carénage.

FAU25881

## Diagnostic de pannes

Bien que les véhicules MBK subissent une inspection rigoureuse à la sortie d'usine, une panne peut toujours survenir. Toute défaillance des systèmes d'alimentation, de compression ou d'allumage, par exemple, peut entraîner des problèmes de démarrage et une perte de puissance.

Les schémas de diagnostic de pannes ci-après permettent d'effectuer rapidement et en toute facilité le contrôle de ces pièces essentielles. Si une réparation quelconque est requise, confier le scooter à un concessionnaire MBK, car ses techniciens qualifiés disposent des connaissances, du savoir-faire et des outils nécessaires à un entretien adéquat.

Pour tout remplacement, utiliser exclusivement des pièces MBK d'origine. En effet, les pièces d'autres marques peuvent sembler identiques, mais elles sont souvent de moindre qualité. Ces pièces s'useront donc plus rapidement et leur utilisation pourrait entraîner des réparations onéreuses.

FWA15141

## AVERTISSEMENT

**Lors de la vérification du circuit d'alimentation, ne pas fumer, et s'assurer de l'absence de flammes nues ou d'é-**

**tincelles à proximité, y compris de veilleuses de chauffe-eau ou de chaudières. L'essence et les vapeurs d'essence peuvent s'enflammer ou exploser, et provoquer des blessures et des dommages matériels graves.**

## Schémas de diagnostic de pannes

### Problèmes de démarrage ou mauvais rendement du moteur

#### 1. Carburant

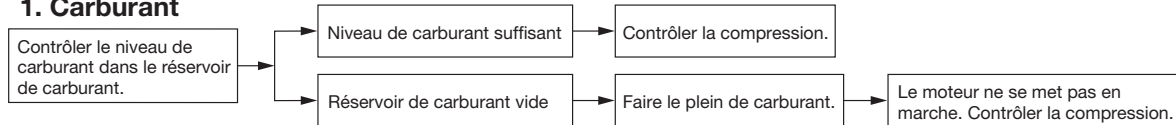

#### 2. Compression

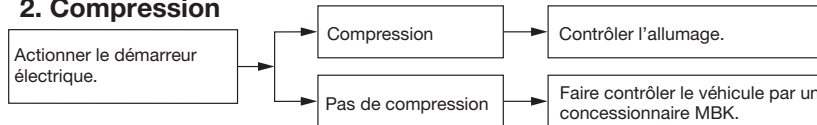

#### 3. Allumage

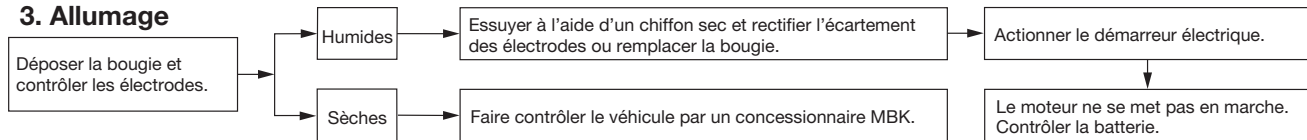

#### 4. Batterie

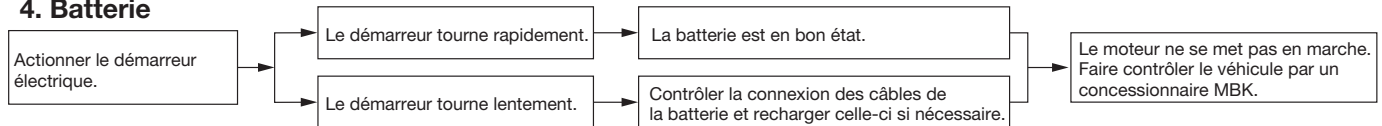

# ENTRETIENS ET RÉGLAGES PÉRIODIQUES

## Surchauffe du moteur

FWAT1040

### AVERTISSEMENT

- Ne pas enlever le bouchon du radiateur quand le moteur et le radiateur sont chauds. Du liquide chaud et de la vapeur risquent de jaillir sous forte pression et de provoquer des brûlures. Veiller à attendre que le moteur ait refroidi.
- Disposer un chiffon épais ou une serviette sur le bouchon du radiateur, puis le tourner lentement dans le sens inverse des aiguilles d'une montre jusqu'au point de détente afin de faire tomber la pression résiduelle. Une fois que le sifflement s'est arrêté, appuyer sur le bouchon tout en le tournant dans le sens inverse des aiguilles d'une montre, puis l'enlever.

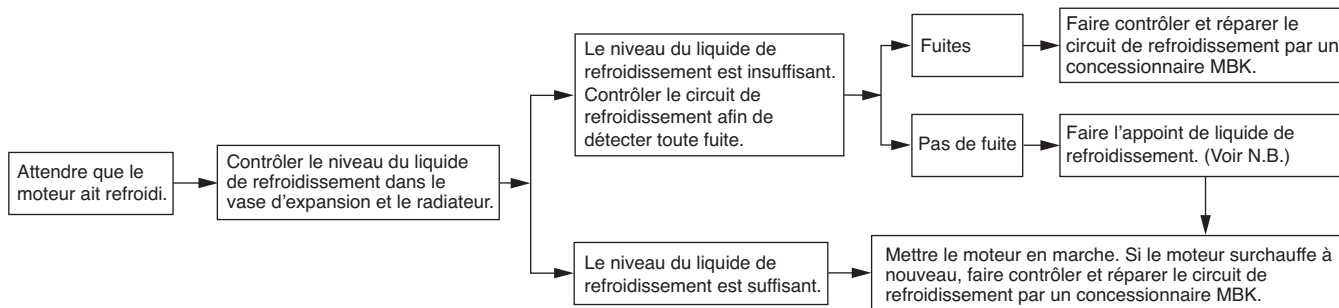

### N.B.

Si le liquide de refroidissement recommandé n'est pas disponible, on peut utiliser de l'eau du robinet, à condition de la remplacer dès que possible par le liquide prescrit.



## Remarque concernant les pièces de couleur mate

FAU37833

FAU26094

### ATTENTION

Certains modèles sont équipés de pièces à finition mate. Demander conseil à un concessionnaire MBK au sujet des produits d'entretien à utiliser avant de procéder au nettoyage du véhicule.

FCA15192

L'emploi de brosses, de produits chimiques mordants ou de détachants griffera ou endommagera la surface de ces pièces. Il convient également de ne pas enduire les pièces à finition mate de cire.

## Soin

Un des attraits incontestés d'un scooter réside dans la mise à nu de son anatomie, mais cette exposition est toutefois source de vulnérabilité. Rouille et corrosion peuvent apparaître, même sur des pièces de très bonne qualité. Si un tube d'échappement rouillé peut passer inaperçu sur une voiture, l'effet sur un scooter est plutôt disgracieux. Un entretien adéquat régulier lui permettra non seulement de conserver son allure et son rendement et de prolonger sa durée de service, mais est également indispensable afin de conserver les droits de la garantie.

## Avant le nettoyage

1. Une fois le moteur refroidi, recouvrir la sortie du pot d'échappement à l'aide d'un sachet en plastique.
2. S'assurer que tous les bouchons, capuchons et couvercles, y compris le capuchon de bougie ainsi que les fiches rapides et connecteurs électriques sont fermement et correctement en place.
3. Éliminer les taches tenaces, telles que de l'huile carbonisée sur le carter moteur, à l'aide d'un dégraissant et d'une brosse en veillant à ne

jamais en appliquer sur les joints et les axes de roue. Toujours rincer la crasse et le dégraissant à l'eau.

## Nettoyage

FCA10783

### ATTENTION

- Éviter de nettoyer les roues, surtout celles à rayons, avec des produits nettoyants trop acides. S'il s'avère nécessaire d'utiliser ce type de produit afin d'éliminer des taches tenaces, veiller à ne pas l'appliquer plus longtemps que prescrit. Rincer ensuite abondamment à l'eau, sécher immédiatement, puis vaporiser un produit anticorrosion.
- Un nettoyage incorrect risque d'endommager les pièces en plastique (caches et carénages, pare-brise, les lentilles de phare ou d'instrument, etc.) et les pots d'échappement. Nettoyer les pièces en plastique exclusivement à l'eau claire et en se servant d'éponges ou chiffons doux. Si toutefois on ne parvient pas à nettoyer parfaitement les pièces en plastique, on peut ajouter un peu de détergent doux à l'eau. Bien veiller à rincer

# SOIN ET REMISAGE DU SCOOTER

abondamment à l'eau afin d'éliminer toute trace de détergent, car celui-ci abîmerait les pièces en plastique.

- Éviter tout contact de produits chimiques mordants sur les pièces en plastique. Ne pas utiliser des éponges ou chiffons imbibés de produits nettoyants abrasifs, de dissolvant ou diluant, d'essence, de dérouilleur, d'antirouille, d'anti-gel ou d'électrolyte.
- Ne pas utiliser des portiques de lavage à haute pression ou au jet de vapeur. Cela provoquerait des infiltrations d'eau qui endommageraient les pièces suivantes : joints (de roulements de roue, de roulement de bras oscillant, de fourche et de freins), composants électriques (fiches rapides, connecteurs, instruments, contacteurs et feux) et les mises à l'air.
- Scooters équipés d'un pare-brise : ne pas utiliser de produits de nettoyage abrasifs ni des éponges dures afin d'éviter de griffer ou de ternir. Certains produits de nettoyage pour plastique risquent de griffer le pare-brise. Faire un essai sur une zone en dehors du champ

de vision afin de s'assurer que le produit ne laisse pas de trace. Si le pare-brise est griffé, utiliser un bon agent de polissage pour plastiques après le nettoyage.

## Après utilisation dans des conditions normales

Nettoyer la crasse à l'eau chaude additionnée de détergent doux et d'une éponge douce et propre, puis rincer abondamment à l'eau claire. Recourir à une brosse à dents ou à un goupillon pour nettoyer les pièces difficile d'accès. Pour faciliter l'élimination des taches plus tenaces et des insectes, déposer un chiffon humide sur ceux-ci quelques minutes avant de procéder au nettoyage.

## Après utilisation sous la pluie, à proximité de la mer ou sur des routes salées

L'eau accentue l'effet corrosif du sel marin et du sel répandu sur les routes en hiver. Il convient dès lors d'effectuer les travaux suivants après chaque randonnée sous la pluie, à proximité de la mer ou sur des routes salées.

## **N.B.** \_\_\_\_\_

Il peut rester des traces du sel répandu sur les routes bien après la venue du printemps.

1. Nettoyer le scooter à l'eau froide savonneuse en veillant à ce que le moteur soit froid. **ATTENTION: Ne pas utiliser d'eau chaude, car celle-ci augmenterait l'action corrosive du sel.** [FCA10791]
2. Protéger le véhicule de la corrosion en vaporisant un produit anticorrosion sur toutes les surfaces métalliques, y compris les surfaces chromées ou nickelées.

## **Après le nettoyage**

1. Sécher le scooter à l'aide d'une peau de chamois ou d'un essuyeur absorbant.
2. Frotter les pièces en chrome, en aluminium ou en acier inoxydable, y compris le système d'échappement, à l'aide d'un produit d'entretien pour chrome. Cela permettra même d'éliminer des pièces en acier inoxydable les décolorations dues à la chaleur.
3. Une bonne mesure de prévention contre la corrosion consiste à vaporiser un produit anticorrosion sur toutes les surfaces métalliques, y com-

pris les surfaces chromées ou nickelées.

4. Les taches qui subsistent peuvent être nettoyées en pulvérisant de l'huile.
5. Retoucher les griffes et légers coups occasionnés par les gravillons, etc.
6. Appliquer de la cire sur toutes les surfaces peintes.
7. Veiller à ce que le scooter soit parfaitement sec avant de le remiser ou de le couvrir.

FWA10942

## AVERTISSEMENT

**Des impuretés sur les freins ou les pneus peuvent provoquer une perte de contrôle.**

- **S'assurer qu'il n'y a ni huile ni cire sur les freins et les pneus. Si nécessaire, nettoyer les disques et les garnitures de frein à l'aide d'un produit spécial pour disque de frein ou d'acétone, et nettoyer les pneus à l'eau chaude et au détergent doux.**
- **Effectuer ensuite un test de conduite afin de vérifier le freinage et la prise de virages.**

FCA10800

## ATTENTION

- **Pulvériser modérément huile et cire et bien essuyer tout excès.**
- **Ne jamais enduire les pièces en plastique ou en caoutchouc d'huile ou de cire. Recourir à un produit spécial.**
- **Éviter l'emploi de produits de polissage mordants, car ceux-ci attaquent la peinture.**

## N.B.

- Pour toute question relative au choix et à l'emploi des produits d'entretien, consulter un concessionnaire MBK.
- Le lavage, la pluie ou l'humidité atmosphérique peut provoquer l'embuage de la lentille de phare. La buée devrait disparaître peu de temps après l'allumage du phare.

FAU36561

## Remisage

### Remisage de courte durée

Veiller à remiser le scooter dans un endroit frais et sec. Si les conditions de remisage l'exigent (poussière excessive, etc.), couvrir le scooter d'une housse poreuse.

FCA10820

## ATTENTION

- **Entreposer le scooter dans un endroit mal aéré ou le recouvrir d'une bâche alors qu'il est mouillé provoqueront des infiltrations et de la rouille.**
- **Afin de prévenir la rouille, éviter l'entreposage dans des caves humides, des étables (en raison de la présence d'ammoniaque) et à proximité de produits chimiques.**

### Remisage de longue durée

Avant de remiser le scooter pour plusieurs mois :

1. Suivre toutes les instructions de la section "Soin" de ce chapitre.
2. Faire le plein de carburant et, si disponible, ajouter un stabilisateur de carburant afin d'éviter que le réservoir

# SOIN ET REMISAGE DU SCOOTER

---

voir ne rouille et que le carburant ne se dégrade.

3. Effectuer les étapes ci-dessous afin de protéger le cylindre, les segments, etc., de la corrosion.
  - a. Retirer le capuchon de bougie et déposer la bougie.
  - b. Verser une cuillerée à café d'huile moteur dans l'orifice de bougie.
  - c. Remonter le capuchon de bougie sur la bougie et placer cette dernière sur la culasse de sorte que ses électrodes soient mises à la masse. (Cette technique permettra de limiter la production d'étincelles à l'étape suivante.)
  - d. Faire tourner le moteur à plusieurs reprises à l'aide du démarreur. (Ceci permet de répartir l'huile sur la paroi du cylindre.)
  - e. Retirer le capuchon de la bougie, installer cette dernière et monter ensuite le capuchon. **AVERTISSEMENT! Avant de faire tourner le moteur, veiller à mettre les électrodes de bougie à la masse afin d'éviter la production d'étincelles, car celles-ci pourraient être à l'origine de dégâts et de brûlures.** [FWA10951]
4. Lubrifier tous les câbles de commande ainsi que les articulations de tous les leviers, pédales, et de la béquille latérale et/ou centrale.
5. Vérifier et, si nécessaire, régler la pression de gonflage des pneus, puis élever le scooter de sorte que ses deux roues ne reposent pas sur le sol. S'il n'est pas possible d'élever les roues, les tourner quelque peu chaque mois de sorte que l'humidité ne se concentre pas en un point précis des pneus.
6. Recouvrir la sortie du pot d'échappement à l'aide d'un sachet en plastique afin d'éviter toute infiltration d'eau.
7. Déposer la batterie et la recharger complètement. La conserver dans un endroit à l'abri de l'humidité et la recharger une fois par mois. Ne pas ranger la batterie dans un endroit excessivement chaud ou froid [moins de 0 °C (30 °F) ou plus de 30 °C (90 °F)]. Pour plus d'informations au sujet de l'entreposage de la batterie, se reporter à la page 6-23.

## **N.B.** \_\_\_\_\_

Effectuer toutes les réparations nécessaires avant de remiser le scooter.

---

## Dimensions:

- Longueur hors tout:  
1.840 mm (72,4 in)
- Largeur hors tout:  
770 mm (30,3 in)
- Hauteur hors tout:  
1.245 mm (49,0 in)
- Hauteur de la selle:  
790 mm (31,1 in)
- Empattement:  
1.275 mm (50,2 in)
- Garde au sol:  
142 mm (5,59 in)
- Rayon de braquage minimum:  
3.880 mm (152,8 in)

## Poids:

- Avec huile et carburant:  
95,1 kg (210 lb)

## Moteur:

- Type de moteur:  
Refroidissement par liquide, 4 temps, SACT
- Disposition du ou des cylindres:  
Monocylindre incliné vers l'avant
- Cylindrée:  
49 cm<sup>3</sup>
- Alésage x course:  
38,0 x 43,5 mm (1,50 x 1,71 in)
- Taux de compression:  
12,00 :1
- Système de démarrage:  
Démarreur électrique et kick
- Système de graissage:  
Carter humide

## Huile moteur:

- Type:  
SAE 10W-40

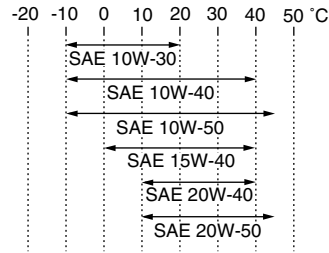

- Classification d'huile moteur recommandée:  
API Service de type SG et au-delà/JASO MA
- Vidange périodique:  
0,78 L (0,82 US qt, 0,69 Imp.qt)

## Huile de transmission finale:

- Type:  
Huile moteur SAE 10W-30 de type SE
- Quantité:  
0,10 L (0,11 US qt, 0,09 Imp.qt)

## Refroidissement:

- Capacité du vase d'expansion (jusqu'au repère de niveau maximum):  
0,26 L (0,27 US qt, 0,23 Imp.qt)
- Capacité du radiateur (circuit compris):  
0,52 L (0,55 US qt, 0,46 Imp.qt)

## Filtre à air:

- Élément du filtre à air:  
Élément de type humide

## Carburant:

- Carburant recommandé:  
Essence ordinaire sans plomb exclusive-ment
- Capacité du réservoir:  
5,3 L (1,40 US gal, 1,17 Imp.gal)
- Quantité de la réserve:  
0,9 L (0,24 US gal, 0,20 Imp.gal)

## Corps de papillon d'accélération:

- Repère d'identification:  
3B31 00
- Fabricant:  
MIKUNI

## Bougie(s):

- Fabricant/modèle:  
NGK/CR7E
- Écartement des électrodes:  
0,7-0,8 mm (0,028-0,031 in)

## Embrayage:

- Type d'embrayage:  
Sec, centrifuge automatique

## Transmission:

- Système de réduction primaire:  
Engrenage hélicoïdal
- Taux de réduction primaire:  
52/13 (4)
- Système de réduction secondaire:  
Engrenage hélicoïdal
- Taux de réduction secondaire:  
44/12 (3,667)
- Type de boîte de vitesses:  
Automatique, courroie trapézoïdale
- Commande:  
Type centrifuge automatique

# CARACTÉRISTIQUES

## Rapport de démultiplication:

### Châssis:

- Type de cadre:  
Poutre supérieure tubulaire
- Angle de chasse:  
26,50 °
- Chasse:  
92,6 mm (3,65 in)

### Pneu avant:

- Type:  
Sans chambre (Tubeless)
- Taille:  
120/70-12 M/C 51L
- Fabricant/modèle:  
VEE RUBBER
- Fabricant/modèle:  
CONTINENTAL / ZIPPY 1
- Fabricant/modèle:  
PIRELLI / SL26

### Pneu arrière:

- Type:  
Sans chambre (Tubeless)
- Taille:  
130/70-12 56L
- Fabricant/modèle:  
VEE RUBBER
- Fabricant/modèle:  
CONTINENTAL / ZIPPY 1
- Fabricant/modèle:  
PIRELLI / SL26

### Charge:

- Charge maximale:  
160 kg (353 lb)

### Pression de gonflage (contrôlée les pneus froids):

- Conditions de charge:  
0–90 kg (0–198 lb)
- Avant:  
175 kPa (1,75 kgf/cm<sup>2</sup>, 25 psi, 1,75 bar)
- Arrière:  
200 kPa (2,00 kgf/cm<sup>2</sup>, 29 psi, 2,00 bar)
- Conditions de charge:  
90–160 kg (198–353 lb)
- Avant:  
175 kPa (1,75 kgf/cm<sup>2</sup>, 25 psi, 1,75 bar)
- Arrière:  
225 kPa (2,25 kgf/cm<sup>2</sup>, 33 psi, 2,25 bar)

### Roue avant:

- Type de roue:  
Roue coulée
- Taille de jante:  
12MC x MT3,50

### Roue arrière:

- Type de roue:  
Roue coulée
- Taille de jante:  
12MC x MT3,50

### Frein avant:

- Type:  
Frein monodisque
- Commande:  
À la main droite
- Liquide recommandé:  
DOT 4

### Frein arrière:

- Type:  
Frein à tambour

### Commande:

- À la main gauche

### Suspension avant:

- Type:  
Fourche télescopique
- Type de ressort/amortisseur:  
Ressort hélicoïdal / amortisseur hydraulique
- Débattement de roue:  
70,0 mm (2,76 in)

### Suspension arrière:

- Type:  
Ensemble oscillant
- Type de ressort/amortisseur:  
Ressort hélicoïdal / amortisseur hydraulique
- Débattement de roue:  
60,0 mm (2,36 in)

### Partie électrique:

- Système d'allumage:  
TCI
- Système de charge:  
Alternateur avec rotor à aimantation permanente

### Batterie:

- Modèle:  
GS CB5L-B
- Voltage, capacité:  
12 V, 5,0 Ah

### Phare:

- Type d'ampoule:  
Ampoule halogène

## **Voltage et wattage d'ampoule x quantité:**

Phare:

12 V, 35 W/35 W x 1

Feu arrière/stop:

12 V, 5,0 W/21,0 W x 1

Clignotant avant:

12 V, 10,0 W x 2

Clignotant arrière:

12 V, 10,0 W x 2

Éclairage de la plaque d'immatriculation:

12 V, 5,0 W x 1

Éclairage des instruments:

LED

Témoin de feu de route:

LED

Témoin des clignotants:

LED

Témoin d'avertissement du niveau de carburant:

LED

Témoin d'alerte de la température du liquide de refroidissement:

LED

Témoin d'avertissement de panne du moteur:

LED

## **Fusibles:**

Fusible principal:

15,0 A

# RENSEIGNEMENTS COMPLÉMENTAIRES

FAU26352

## Numéros d'identification

Inscrire le numéro d'identification de la clé, le numéro d'identification du véhicule et les codes figurant sur l'étiquette du modèle aux emplacements prévus, pour référence lors de la commande de pièces de rechange auprès d'un concessionnaire MBK ou en cas de vol du véhicule.

NUMÉRO D'IDENTIFICATION DE LA CLÉ :

NUMÉRO D'IDENTIFICATION DU VÉHICULE :

9

RENSEIGNEMENTS FOURNIS SUR L'ÉTIQUETTE DU MODÈLE :

## Numéro d'identification de la clé

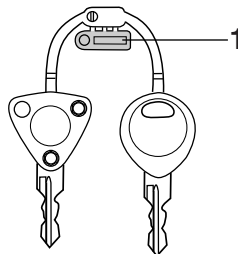

ZAU00070

1. Numéro d'identification de la clé

Le numéro d'identification de la clé est poinçonné sur l'onglet de la clé. Inscrive ce numéro à l'endroit prévu et s'y référer lors de la commande d'une nouvelle clé.

FAU26381

## Numéro d'identification du véhicule

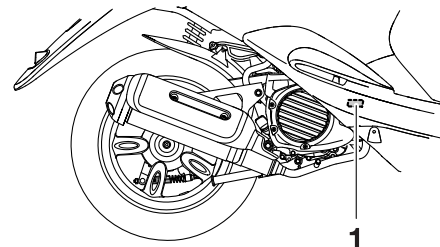

1. Numéro d'identification du véhicule

Le numéro d'identification du véhicule est poinçonné sur le cadre.

**N.B.** \_\_\_\_\_  
Le numéro d'identification du véhicule sert à identifier le véhicule et, selon les pays, est requis lors de son immatriculation.  
\_\_\_\_\_



FAU26490

## Étiquette des codes du modèle

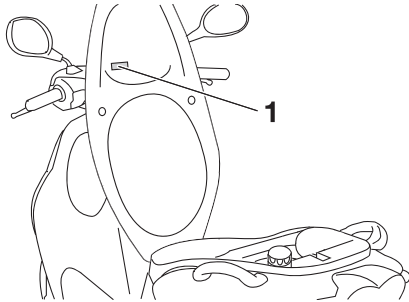

### 1. Étiquette des codes du modèle

L'étiquette des codes du modèle est collée au dos de la selle. (Voir page 3-11). Inscrire les renseignements repris sur cette étiquette dans l'espace prévu à cet effet. Ces renseignements seront nécessaires lors de la commande de pièces de rechange auprès d'un concessionnaire MBK.

# TABLE DES MATIÈRES

<b>A</b>			
Accélération et décélération .....	5-2	Direction, contrôle.....	6-22
Ampoule d'éclairage de plaque d'immatriculation, remplacement .....	6-28	Durite de mise à l'air/de trop-plein du réservoir de carburant .....	3-9
Avertisseur, contacteur .....	3-6	<b>E</b>	
<b>B</b>		Emplacement des éléments .....	2-1
Bagages, crochet de fixation .....	3-12	Entretien du système de contrôle des gaz d'échappement.....	6-2
Batterie.....	6-23	Entretiens et graissages périodiques.....	6-3
Béquille centrale, contrôle et lubrification .....	6-21	Étiquette des codes du modèle.....	9-2
Bougie, contrôle.....	6-7	<b>F</b>	
<b>C</b>		Filtre à air, remplacement de l'élément et nettoyage du tube de vidange .....	6-13
Câble des gaz, réglage du jeu .....	6-14	Fourche, contrôle .....	6-22
Câbles, contrôle et lubrification .....	6-20	Frein arrière, levier.....	3-7
Cache et carénage, dépose et repose .....	6-6	Frein avant, contrôle de la garde du levier .....	6-17
Caractéristiques .....	8-1	Frein avant, levier.....	3-7
Carburant .....	3-8	Freinage .....	5-3
Carburant, économies .....	5-3	Freins, réglage de la garde de levier .....	6-17
Carburant, témoin du niveau .....	3-2	Fusible, remplacement.....	6-25
Clé de contact, numéro d'identification .....	9-1	<b>H</b>	
Clignotant avant, remplacement d'une ampoule .....	6-27	Huile de transmission finale.....	6-11
Clignotant ou feu arrière/stop, remplacement d'une ampoule.....	6-27	Huile moteur.....	6-8
Clignotants, contacteur.....	3-6	<b>I</b>	
Combinés de contacteurs .....	3-6	Inverseur feu de route/feu de croisement..	3-6
Compartiment de rangement.....	3-11	<b>J</b>	
Compteurs, écran multifonction .....	3-3	Jeu des soupapes.....	6-14
Contacteur à clé/antivol.....	3-1	<b>K</b>	
<b>D</b>		Kick .....	3-10
Démarrage .....	5-2	<b>L</b>	
Démarrage du moteur.....	5-1	Leviers de frein, lubrification.....	6-20
Démarreur, contacteur .....	3-6	Liquide de frein, changement .....	6-19
Dépannage, schémas de diagnostic .....	6-30	Liquide de frein, contrôle du niveau .....	6-18
		Liquide de refroidissement .....	6-12
		Liquide de refroidissement, témoin de température .....	3-2
		<b>N</b>	
		Numéros d'identification.....	9-1
		<b>P</b>	
		Panne du moteur, témoin.....	3-3
		Pannes, diagnostic .....	6-29
		Phare, remplacement d'une ampoule.....	6-25
		Pièces de couleur mate .....	7-1
		Plaquettes et mâchoires de frein, contrôle.....	6-18
		Pneus .....	6-15
		Poignée et câble des gaz, contrôle et lubrification .....	6-20
		Pot catalytique .....	3-10
		<b>R</b>	
		Remisage .....	7-3
		Réservoir de carburant, bouchon .....	3-7
		Rodage du moteur .....	5-4
		Roues .....	6-16
		Roulements de roue, contrôle .....	6-23
		<b>S</b>	
		Sécurité .....	1-1
		Sécurité routière.....	1-5
		Selle .....	3-11
		Soin .....	7-1
		Stationnement.....	5-4
		<b>T</b>	
		Témoin de feu de route .....	3-2
		Témoin des clignotants.....	3-2
		Témoins et témoins d'alerte .....	3-2
		<b>V</b>	
		Véhicule, numéro d'identification.....	9-1
		Veilleuse, remplacement d'une ampoule .....	6-28



**YAMAHA MOTOR ESPAÑA**  
Aiguaders, 10-16 • Pol. Ind. Riera de Caldes  
08184 Palau-Solità i Plegamans • Barcelona • Spain

**MBK** 

PRINTED IN SPAIN  
2009.07-NOVOPRINT, S.A.  
(F)