



 Il convient de lire attentivement ce manuel avant la première utilisation du véhicule.

MANUEL DU PROPRIÉTAIRE

YAMAHA

**YP250R
YP250RA**

37P-F8199-F1

⚠ Il convient de lire attentivement ce manuel avant la première utilisation du véhicule. Le manuel doit être remis avec le véhicule en cas de vente de ce dernier.



YAMAHA MOTOR ELECTRONICS CO., LTD.
1450-6, Mori, Mori-machi, Shuchi-gun, Shizuoka-ken, 437-0292 Japan

DECLARATION of CONFORMITY

We

Company: YAMAHA MOTOR ELECTRONICS CO., LTD.
Address: 1450-6, Mori, Mori-Machi, Shuchi-gun, Shizuoka-Ken, 437-0292 Japan

Hereby declare that the product:

Kind of equipment: IMMOBILIZER
Type-designation: 5SL-00

is in compliance with following norm(s) or documents:

R&TTE Directive(1999/5/EC)
EN300 330-2 v1.1.1(2001-6), EN60950-1(2001)
Two or Three-Wheel Motor Vehicles Directive(97/24/EC: Chapter 8, EMC)

Place of issue: Shizuoka, Japan

Date of issue: 1 Aug. 2002

Revision record		
No.	Contents	Date
1	To change contact person and integrate type-designation.	9 Jun. 2005
2	Version up the norm of EN60950 to EN60950-1	27 Feb. 2006
3	To change company name	1 Mar. 2007

General manager of quality assurance div.

01/Mar/2007
T. Royuki



YAMAHA MOTOR ELECTRONICS CO., LTD.
1450-6, Mori, Mori-machi, Shuchi-gun, Shizuoka-ken, 437-0292 Japon

DÉCLARATION DE CONFORMITÉ

Nous, la

Société : YAMAHA MOTOR ELECTRONICS CO., LTD.
Adresse : 1450-6, Mori, Mori-machi, Shuchi-gun, Shizuoka-ken, 437-0292 Japon

Déclarons par la présente, que le produit :

Type d'appareil : IMMOBILISATEUR
Type/désignation : 5SL-00

est conforme aux normes ou documents suivants :

Directive R&TTE (1999/5/CE)
EN300 330-2 v1.1.1(2001-6), EN60950-1(2001)
Directive concernant les véhicules motorisés à deux ou trois roues (97/24/CE : Chapitre 8, EMC)

Ville : Shizuoka, Japon

Date : 1 août 2002

Révision		
N°	Contenu	Date
1	Modification de la personne à contacter et ajout de la désignation du type	9 juin 2005
2	Passage de la norme EN60950 à la norme EN60950-1	27 fév. 2006
3	Modification du nom de la société	1er mars 2007

Directeur Général de la division Assurance Qualité

01/Mar/2007
T. Royuki

Bienvenue dans l'univers des deux roues de Yamaha !

Le modèle YP250R / YP250RA est le fruit de la vaste expérience de Yamaha dans l'application des technologies de pointe à la conception et à la construction de produits de qualité supérieure et qui a valu à Yamaha sa réputation dans ce domaine.

Afin de tirer le meilleur parti de toutes les possibilités de la YP250R / YP250RA, il faut prendre le temps de lire attentivement ce manuel. Le Manuel du propriétaire contient non seulement les instructions relatives à l'utilisation, aux contrôles et à l'entretien de ce scooter, mais aussi d'importantes consignes de sécurité destinées à protéger le pilote et les tiers des accidents.

Ce manuel offre en outre de nombreux conseils qui, s'ils sont bien suivis, permettront de conserver le scooter en parfait état de marche. Si la moindre question se pose, il ne faut pas hésiter à consulter un concessionnaire Yamaha.

L'équipe Yamaha espère que ce véhicule procurera à son utilisateur un plaisir de conduite et une sécurité maximum kilomètre après kilomètre. Ne pas oublier toutefois que la sécurité doit rester la première priorité de tout bon motocycliste !

Yamaha est sans cesse à la recherche d'améliorations dans la conception et la qualité de ses produits. Par conséquent, bien que ce manuel contienne les informations les plus récentes disponibles au moment de l'impression, il peut ne pas refléter de petites modifications apportées ultérieurement à ce scooter. Au moindre doute concernant le fonctionnement ou l'entretien du véhicule, ne pas hésiter à consulter un concessionnaire Yamaha.



AVERTISSEMENT

Lire attentivement ce manuel dans son intégralité avant d'utiliser ce scooter.

INFORMATIONS IMPORTANTES CONCERNANT LE MANUEL

FAU10132

Les informations particulièrement importantes sont repérées par les notations suivantes :

	<p>Il s'agit du symbole avertissant d'un danger. Il avertit de dangers de dommages personnels potentiels. Observer scrupuleusement les messages relatifs à la sécurité figurant à la suite de ce symbole afin d'éviter les dangers de blessures ou de mort.</p>
 AVERTISSEMENT	<p>Un AVERTISSEMENT signale un danger qui, s'il n'est pas évité, peut provoquer la mort ou des blessures graves.</p>
ATTENTION	<p>Un ATTENTION indique les précautions particulières à prendre pour éviter d'endommager le véhicule ou d'autres biens.</p>
N.B.	<p>Un N.B. fournit les renseignements nécessaires à la clarification et la simplification des divers travaux.</p>

INFORMATIONS IMPORTANTES CONCERNANT LE MANUEL

FAUS1172

**YP250R / YP250RA
MANUEL DU PROPRIÉTAIRE
© 2010 par YAMAHA MOTOR ESPAÑA S.A.
1er édition, Janvier 2010
Tous droits réservés
Toute réimpression ou utilisation
non autorisée sans la permission écrite
de la YAMAHA MOTOR ESPAÑA S.A.
est formellement interdite.
Imprimé en Espagne**

TABLE DES MATIÈRES

CONSIGNES DE SÉCURITÉ1-1

Conseils supplémentaires relatifs
à la sécurité routière.....2-2

DESCRIPTION.....2-1

Vue gauche.....2-1
Vue droite.....2-2
Commandes et instruments2-3

COMMANDES ET INSTRUMENTS....3-1

Immobilisateur antivol.....3-1
Contacteur à clé/antivol.....3-2
Témoins et témoins d'alerte3-4
Témoin des clignotants3-4
Témoin de feu de route3-4
Témoin d'alerte de panne moteur ...3-4
Témoin d'alerte du système ABS
(pour modèle à ABS).....3-4
Témoin de l'immobilisateur antivol...3-5
Compteur de vitesse3-5
Compte-tours3-6
Écran multifonction.....3-6
Combinés de contacteurs3-11
Contacteur d'appel de phare3-11
Inverseur feu de route/feu de
croisement3-11
Contacteur des clignotants3-11
Contacteur d'avertisseur3-11
Contacteur du démarreur3-12
Contacteur des feux de
détresse3-12

Levier de frein avant3-12
Levier de frein arrière.....3-13
Système d'antiblocage des roues
(pour modèle à ABS).....3-13
Bouchon du réservoir de
carburant3-14
Carburant.....3-15
Pots catalytiques3-16
Support pour antivol.....3-17
Selle3-18
Compartiments de rangement.....3-18
Réglage des combinés ressort-
amortisseur.....3-20
Béquille latérale3-20
Coupe-circuit d'allumage3-21

POUR LA SÉCURITÉ – CONTRÔLES

AVANT UTILISATION4-1

UTILISATION ET CONSEILS IMPORTANTES CONCERNANT LE

PILOTAGE5-1

Mise en marche du moteur5-1
Démarrage5-2
Accélération et décélération5-3
Freinage5-3
Comment réduire sa consommation
de carburant.....5-4
Rodage du moteur.....5-4
Stationnement5-5

ENTRETIENS ET RÉGLAGES

PÉRIODIQUES6-1

Trousse de réparation6-2
Entretiens périodiques du système
de contrôle des gaz
d'échappement6-3
Entretiens périodiques et
fréquences de graissage.....6-4
Dépose et repose du cache et du
carénage.....6-8
Contrôle de la bougie6-9
Huile moteur6-10
Huile de transmission finale.....6-12
Liquide de refroidissement6-13
Élément de filtre à air et de filtre
à air du boîtier de la courroie

trapézoïdale.....6-15
Réglage du jeu de câble des gaz...6-16
Jeu des soupapes6-17
Pneus.....6-17
Roues coulées6-19
Réglage de la garde des leviers de
frein avant et arrière6-19
Contrôle des plaquettes de frein
avant et arrière6-20
Contrôle du niveau du liquide
de frein6-21
Changement du liquide de frein6-22
Contrôle et lubrification de la
poignée et du câble des gaz.....6-22

TABLE DES MATIÈRES

Lubrification des leviers de frein avant et arrière6-22	CARACTÉRISTIQUES.....8-1
Contrôle et lubrification des béquilles centrale et latérale6-23	RENSEIGNEMENTS
Contrôle de la fourche6-24	COMPLÉMENTAIRES.....9-1
Contrôle de la direction6-24	Numéros d'identification.....9-1
Contrôle des roulements de roue...6-25	Numéro d'identification du véhicule9-1
Batterie6-25	Étiquette des codes du modèle9-1
Remplacement des fusibles6-26	
Remplacement d'une ampoule de phare6-28	
Remplacement d'une ampoule de clignotant avant.....6-29	
Remplacement d'une ampoule de clignotant arrière ou de feu arrière/stop6-29	
Remplacement de l'ampoule d'éclairage de la plaque d'immatriculation.....6-30	
Remplacement d'une ampoule de veilleuse.....6-30	
Diagnostic de pannes.....6-31	
Schémas de diagnostic de pannes.....6-32	
SOIN ET REMISAGE DU	
SCOOTER.....7-1	
Remarque concernant les pièces de couleur mate7-1	
Soin.....7-1	
Remisage.....7-3	

⚠️ CONSIGNES DE SÉCURITÉ

FAU10264

Être un propriétaire responsable

L'utilisation adéquate et en toute sécurité du scooter incombe à son propriétaire.

Les scooters sont des véhicules mono-voies.

Leur sécurité dépend de techniques de conduite adéquates et des capacités du conducteur. Tout conducteur doit prendre connaissance des exigences suivantes avant de démarrer.

Le pilote doit :

- S'informer correctement auprès d'une source compétente sur tous les aspects de l'utilisation du scooter.
- Observer les avertissements et procéder aux entretiens préconisés dans ce Manuel du propriétaire.
- Suivre des cours afin d'apprendre à maîtriser les techniques de conduite sûres et correctes.
- Faire réviser le véhicule par un mécanicien compétent aux intervalles indiqués dans ce Manuel du propriétaire ou lorsque l'état de la mécanique l'exige.

Conduite en toute sécurité

Effectuer les contrôles avant utilisation à chaque départ afin de s'assurer que le véhicule peut être conduit en toute sécu-

rité. L'omission du contrôle ou de l'entretien corrects du véhicule augmente les risques d'accident ou d'endommagement. Se reporter à la liste des contrôles avant utilisation à la page 4-1.

- Ce scooter est conçu pour le transport du pilote et d'un passager.
- La plupart des accidents de circulation entre voitures et scooters sont dus au fait que les automobilistes ne voient pas les scooters. Se faire bien voir semble donc permettre de réduire les risques de ce genre d'accident.

Dès lors :

- Porter une combinaison de couleur vive.
- Être particulièrement prudent à l'approche des carrefours, car c'est aux carrefours que la plupart des accidents de deux-roues se produisent.
- Rouler dans le champ de visibilité des automobilistes. Éviter de rouler dans leur angle mort.
- De nombreux accidents sont dus au manque d'expérience du pilote. En effet, bon nombre de victimes d'accidents sont des pilotes n'ayant pas de permis.

- Ne pas rouler avant d'avoir acquis un permis de conduire et ne prêter son scooter qu'à des pilotes expérimentés.
- Connaître ses limites et ne pas se surestimer. Afin d'éviter un accident, se limiter à des manœuvres que l'on peut effectuer en toute confiance.
- S'exercer à des endroits où il n'y a pas de trafic tant que l'on ne s'est pas complètement familiarisé avec le scooter et ses commandes.
- De nombreux accidents sont provoqués par des erreurs de conduite du pilote de scooter. Une erreur typique consiste à prendre un virage trop large en raison d'une vitesse excessive ou un virage trop court (véhicule pas assez incliné pour la vitesse).
 - Toujours respecter les limites de vitesse et ne jamais rouler plus vite que ne le permet l'état de la route et le trafic.
 - Toujours signaler clairement son intention de tourner ou de changer de bande de circulation. Rouler dans le champ de visibilité des automobilistes.

- La posture du pilote et celle du passager est importante pour le contrôle correct du véhicule.
 - Pour conserver le contrôle de son scooter, il faut toujours tenir le guidon des deux mains et garder ses pieds sur les repose-pieds.
 - Le passager doit toujours se tenir des deux mains, soit au pilote, soit à la poignée du passager ou à la poignée de manutention, si le modèle en est pourvu, et garder les deux pieds sur les repose-pieds du passager. Ne jamais prendre en charge un passager qui ne puisse placer fermement ses deux pieds sur les repose-pieds.
- Ne jamais conduire après avoir absorbé de l'alcool, certains médicaments ou des drogues.
- Ce scooter est conçu pour l'utilisation sur route uniquement. Ce n'est pas un véhicule tout-terrain.

Équipement

La plupart des accidents mortels en scooter résultent de blessures à la tête. Le port du casque est le seul moyen d'éviter ou de limiter les blessures à la tête.

- Toujours porter un casque homologué.

- Porter une visière ou des lunettes de protection. Si les yeux ne sont pas protégés, le vent risque de troubler la vue et de retarder la détection des obstacles.
- Porter des bottes, une veste, un pantalon et des gants solides pour se protéger des éraflures en cas de chute.
- Ne jamais porter des vêtements lâches, car ceux-ci pourraient s'accrocher aux leviers de commande ou même aux roues, ce qui risque d'être la cause d'un accident.
- Toujours porter des vêtements de protection qui couvrent les jambes, les chevilles et les pieds. Le moteur et le système d'échappement sont brûlants pendant ou après la conduite, et peuvent, dès lors, provoquer des brûlures.
- Les consignes ci-dessus s'adressent également au passager.

Éviter un empoisonnement au monoxyde de carbone

Tous les gaz d'échappement de moteur contiennent du monoxyde de carbone, un gaz mortel. L'inhalation de monoxyde de carbone peut provoquer céphalées, étourdissements, somnolence, nausées,

confusion mentale, et finalement la mort. Le monoxyde de carbone est un gaz incolore, inodore et insipide qui peut être présent même lorsque l'on ne sent ou ne voit aucun gaz d'échappement. Des niveaux mortels de monoxyde de carbone peuvent s'accumuler rapidement et peuvent suffoquer rapidement une victime et l'empêcher de se sauver. De plus, des niveaux mortels de monoxyde de carbone peuvent persister pendant des heures, voire des jours dans des endroits peu ou pas ventilés. Si l'on ressent tout symptôme d'empoisonnement au monoxyde de carbone, il convient de quitter immédiatement l'endroit, de prendre l'air et de CONSULTER UN MÉDECIN.

- Ne pas faire tourner un moteur à l'intérieur d'un bâtiment. Même si l'on tente de faire évacuer les gaz d'échappement à l'aide de ventilateurs ou en ouvrant portes et fenêtres, le monoxyde de carbone peut atteindre rapidement des concentrations dangereuses.
- Ne pas faire tourner un moteur dans un endroit mal ventilé ou des endroits partiellement clos, comme les granges, garages ou abris d'auto.
- Ne pas faire tourner un moteur à un endroit à l'air libre d'où les gaz

⚠️ CONSIGNES DE SÉCURITÉ

1

d'échappement pourraient être aspirés dans un bâtiment par des ouvertures comme portes ou fenêtres.

Charge

L'ajout d'accessoires ou de bagages peut réduire la stabilité et la maniabilité du scooter si la répartition du poids est modifiée. Afin d'éviter tout risque d'accident, monter accessoires et bagages avec beaucoup de soin. Redoubler de prudence lors de la conduite d'un scooter chargé d'accessoires ou de bagages. Voici quelques directives à suivre concernant les accessoires et le chargement de ce scooter :

S'assurer que le poids total du pilote, du passager, des bagages et des accessoires ne dépasse pas la charge maximum.

La conduite d'un véhicule surchargé peut être la cause d'un accident.

Charge maximale:

YP250R 186 kg (410 lb)

YP250RA 178,6 kg (394 lb)

Même lorsque cette limite de poids n'est pas dépassée, garder les points suivants à l'esprit :

- Les bagages et les accessoires doivent être fixés aussi bas et près du

scooter que possible. Attacher soigneusement les bagages les plus lourds près du centre du scooter et répartir le poids également de chaque côté afin de ne pas le déséquilibrer.

- Un déplacement soudain du chargement peut créer un déséquilibre. S'assurer que les accessoires et les bagages sont correctement attachés avant de prendre la route. Contrôler fréquemment les fixations des accessoires et des bagages.
 - Régler correctement la suspension (pour les modèles à suspension réglable) en fonction de la charge et contrôler l'état et la pression de gonflage des pneus.
 - Ne jamais placer des objets lourds ou volumineux sur le guidon, la fourche ou le garde-boue avant. Ces objets peuvent déstabiliser la direction et rendre le maniement plus difficile.
- **Ce véhicule n'est pas conçu pour tirer une remorque ni pour être accouplé à un side-car.**

Accessoires Yamaha d'origine

Le choix d'accessoires pour son véhicule est une décision importante. Des acces-

soires Yamaha d'origine, disponibles uniquement chez les concessionnaires Yamaha, ont été conçus, testés et approuvés par Yamaha pour l'utilisation sur ce véhicule.

De nombreuses entreprises n'ayant aucun lien avec Yamaha produisent des pièces et accessoires, ou mettent à disposition d'autres modifications pour les véhicules Yamaha. Yamaha n'est pas en mesure de tester les produits disponibles sur le marché secondaire. Yamaha ne peut dès lors ni approuver ni recommander l'utilisation d'accessoires vendus par des tiers ou les modifications autres que celles recommandées spécialement par Yamaha, même si ces pièces sont vendues ou montées par un concessionnaire Yamaha.

Pièces de rechange, accessoires et modifications issus du marché secondaire

Bien que des produits du marché secondaire puissent sembler être de concept et de qualité identiques aux accessoires Yamaha, il faut être conscient que certains de ces accessoires ou certaines de ces modifications ne sont pas appropriés en raison du danger potentiel qu'ils représentent pour soi-même et pour autrui. La mise en place de produits issus du mar-

ché secondaire ou l'exécution d'une autre modification du véhicule venant altérer le concept ou les caractéristiques du véhicule peut soumettre les occupants du véhicule ou des tiers à des risques accrus de blessures ou de mort. Le propriétaire est responsable des dommages découlant d'une modification du véhicule.

Respecter les conseils suivants lors du montage d'accessoires, ainsi que ceux donnés à la section "Charge".

- Ne jamais monter d'accessoires ou transporter de chargement qui pourraient nuire au bon fonctionnement du scooter. Examiner soigneusement les accessoires avant de les monter pour s'assurer qu'ils ne réduisent en rien la garde au sol, l'angle d'inclinaison dans les virages, le débattement limite de la suspension, la course de la direction ou le fonctionnement des commandes. Vérifier aussi qu'ils ne cachent pas les feux et catadioptrés.
- Les accessoires montés sur le guidon ou autour de la fourche peuvent créer des déséquilibres dus à une mauvaise distribution du poids ou à des changements d'ordre aérodynamique. Si des accessoires sont montés sur le guidon ou autour de la fourche, ils

doivent être aussi légers et compacts que possible.

- Des accessoires volumineux risquent de gravement réduire la stabilité du scooter en raison d'effets aérodynamiques. Le vent peut avoir tendance à soulever le scooter et les coups de vent latéraux peuvent le rendre instable. De tels accessoires peuvent également rendre le véhicule instable lors du croisement ou du dépassement de camions.
- Certains accessoires peuvent forcer le pilote à modifier sa position de conduite. Une position de conduite incorrecte réduit la liberté de mouvement du pilote et peut limiter son contrôle du véhicule. De tels accessoires sont donc déconseillés.
- La prudence est de rigueur lors de l'installation de tout accessoire électrique supplémentaire. Si les accessoires excèdent la capacité de l'installation électrique du scooter, une défaillance pourrait se produire, ce qui risque de provoquer des problèmes d'éclairage ou une perte de puissance du moteur.

Pneus et jantes issus du marché secondaire

Les pneus et les jantes livrés avec le scooter sont conçus pour les capacités de performance du véhicule et sont conçus de sorte à offrir la meilleure combinaison de maniabilité, de freinage et de confort. D'autres pneus, jantes, tailles et combinaisons peuvent ne pas être adéquats. Se reporter à la page 6-18 pour les caractéristiques des pneus et pour plus d'informations sur leur remplacement.

CONSIGNES DE SÉCURITÉ

FAU10372

Conseils supplémentaires relatifs à la sécurité routière

1

- S'assurer de signaler clairement son intention d'effectuer un virage.
 - Le freinage peut être extrêmement difficile sur route mouillée. Éviter les freinages brusques qui risquent de faire déraiper le scooter. Pour ralentir sur une surface mouillée, actionner les freins lentement.
 - Ralentir à l'approche d'un croisement ou d'un virage. Le virage effectué, accélérer lentement.
 - Doubler les voitures en stationnement avec prudence. Un automobiliste inattentif pourrait brusquement ouvrir une portière.
 - Les rails de chemin de fer ou de tramway, les plaques de fer des chantiers et les plaques d'égout deviennent extrêmement glissants lorsqu'ils sont mouillés. Ralentir et les franchir prudemment. Maintenir le scooter bien droit, car il pourrait glisser et se renverser.
 - Le nettoyage du scooter risque de mouiller les plaquettes de frein. Après avoir lavé le scooter, toujours contrôler les freins avant de prendre la route.
- Toujours porter un casque, des gants, un pantalon (serré aux chevilles afin qu'il ne flotte pas) et une veste de couleur vive.
 - Ne pas charger trop de bagages sur le scooter. Un scooter surchargé est instable. Utiliser un lien solide pour fixer les bagages sur le porte-bagages (le cas échéant). Des bagages mal attachés réduisent la stabilité du scooter et constituent une source de distraction dangereuse. (Voir page 1-1).

Vue gauche

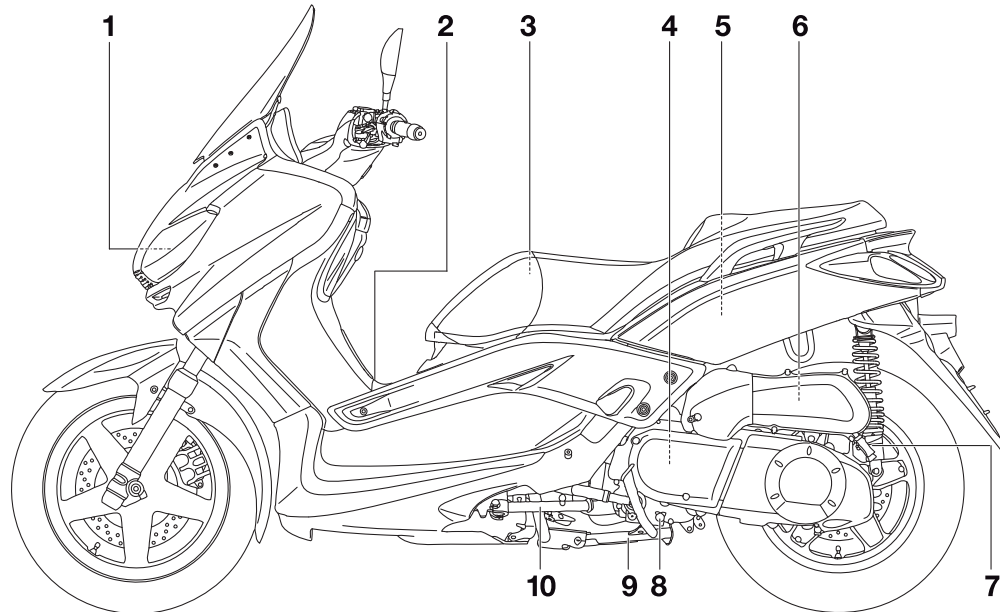

1. Phare (page 6-28)
2. Bouchon du réservoir de carburant (page 3-14)
3. Trousse de réparation (page 6-2)
4. Élément de filtre à air du boîtier de la courroie trapézoïdale (page 6-15)
5. Compartiment de rangement arrière (page 3-18)
6. Élément du filtre à air (page 6-15)

7. Bague de réglage de la précontrainte de ressort du combiné ressort-amortisseur (page 3-20)
8. Vis de vidange d'huile moteur (page 6-10)
9. Béquille centrale (page 6-23)
10. Béquille latérale (page 3-20)

DESCRIPTION

FAU10420

Vue droite

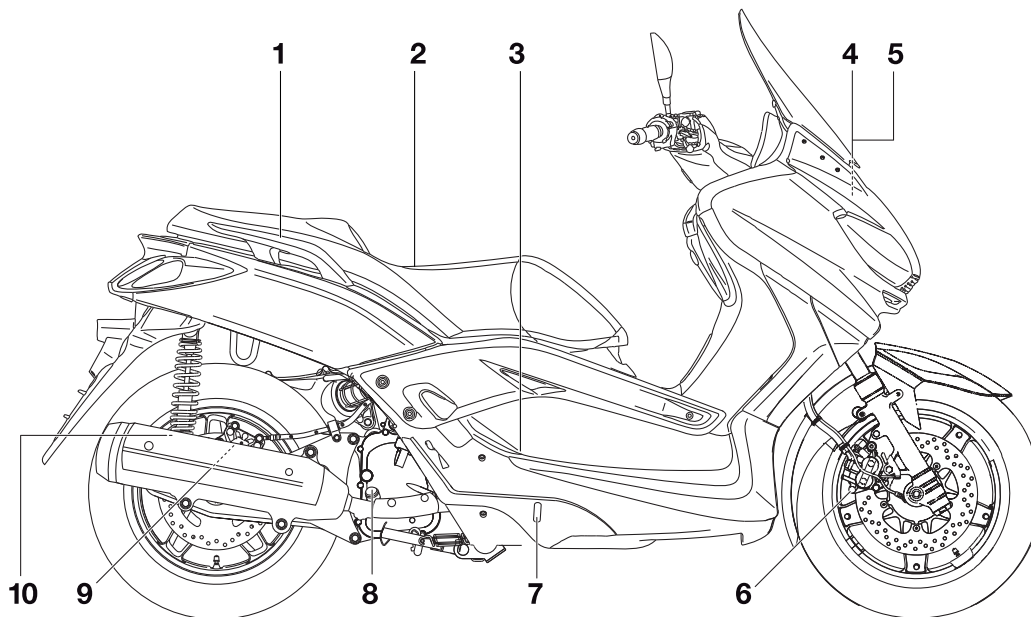

1. Poignée de manutention (page 5-2)

2. Selle (page 3-18)

3. Bouchon du vase d'expansion (page 6-13)

4. Batterie (page 6-25)

5. Fusibles (page 6-26)

6. Plaquettes de frein avant (page 6-20)

7. Hublot de contrôle du niveau de liquide de refroidissement (page 6-13)

8. Jauge de niveau d'huile (page 6-10)

9. Plaquettes de frein arrière (page 6-20)

10. Bague de réglage de la précontrainte de ressort du combiné ressort-amortisseur (page 3-20)

Commandes et instruments

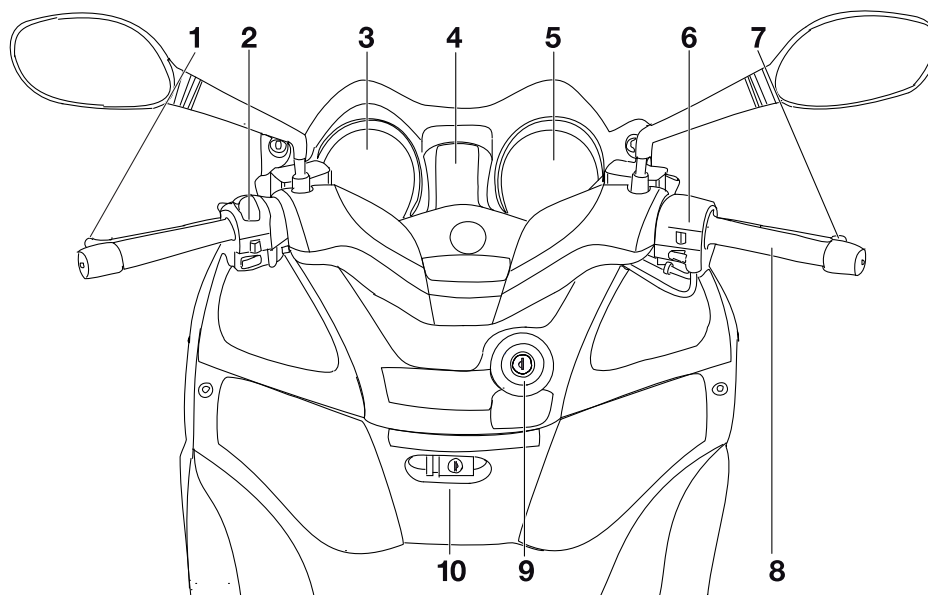

1. Levier de frein arrière (page 3-13)
2. Combiné de contacteurs gauche (page 3-11)
3. Compteur de vitesse (page 3-5)
4. Écran multifonction (page 3-6)
5. Compte-tours (page 3-6)
6. Combiné de contacteurs droit (page 3-11)
7. Levier de frein avant (page 3-12)
8. Poignée des gaz (page 6-17)

9. Contacteur à clé/antivol (page 3-2)
10. Compartiment de rangement avant (page 3-18)

COMMANDES ET INSTRUMENTS

FAU10976

Immobilisateur antivol

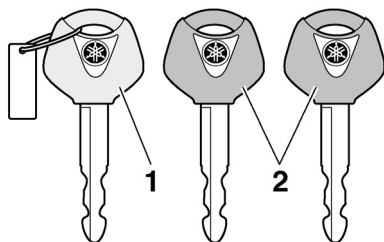

1. Clé d'enregistrement de codes (anneau rouge)
2. Clés de contact conventionnelles (anneau noir)

Ce véhicule est équipé d'un immobilisateur, dispositif de dissuasion de vol intégré, protégeant le véhicule grâce au principe de l'enregistrement de codes dans les clés de contact. Le système est constitué des éléments suivants :

- une clé d'enregistrement de codes (anneau en plastique rouge)
- deux clés de contact conventionnelles (anneau en plastique noir), dont le code peut être remplacé
- un transpondeur (dans la clé d'enregistrement de codes)
- un immobilisateur

- un bloc de commande électronique (ECU)
- un témoin de l'immobilisateur antivol (Voir page 3-4).

La clé à anneau rouge permet d'enregistrer les codes dans chacune des clés conventionnelles. L'enregistrement d'un code étant un procédé délicat, il faut le confier à un concessionnaire Yamaha, en se présentant chez lui avec le véhicule ainsi que les trois clés. Ne pas se servir de la clé à anneau rouge pour conduire le véhicule. Celle-ci ne doit servir que pour l'enregistrement des codes. Toujours se servir d'une clé à anneau noir pour conduire le véhicule.

FCA11821

ATTENTION

- **NE PAS PERDRE LA CLÉ D'ENREGISTREMENT DE CODE. EN CAS DE PERTE, CONTACTER IMMÉDIATEMENT SON CONCESSIONNAIRE. Sans cette clé, tout réenregistrement de code est impossible. Le moteur se mettra en marche avec les clés conventionnelles, mais il faudra remplacer tout le système de l'immobilisateur antivol si l'enregistrement d'un nouveau code s'avère nécessaire (p. ex., fabrication d'un**

double supplémentaire ou perte de toutes les clés conventionnelles). Il est dès lors hautement recommandé d'utiliser une des clés conventionnelles pour la conduite et de conserver la clé d'enregistrement de codes dans un lieu sûr.

- **Ne plonger aucune des clés dans du liquide.**
- **N'exposer aucune clé à des températures excessivement élevées.**
- **Ne placer aucune clé à proximité de sources magnétiques (comme par exemple à proximité de haut-parleurs).**
- **Ne pas placer d'objet transmettant des signaux électriques à proximité d'une des clés.**
- **Ne pas déposer d'objet lourd sur aucune des clés.**
- **Ne rectifier aucune des clés ni modifier leur forme.**
- **Ne pas retirer l'anneau en plastique des clés.**
- **Ne pas attacher plus d'une clé d'un système d'immobilisateur antivol au même trousseau de clés.**
- **Éloigner les clés de contact du véhicule ainsi que toute clé d'autres immobilisateurs antivols**

de la clé d'enregistrement de codes.

- **Éloigner les clés d'autres immobilisateurs antivols du contacteur à clé, car celles-ci risquent de provoquer des interférences.**

Contacteur à clé/antivol

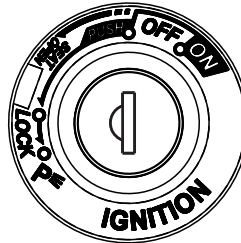

Le contacteur à clé/antivol commande les circuits d'allumage et d'éclairage et permet de bloquer la direction. Ses diverses positions sont décrites ci-après.

N.B.

Veiller à se servir d'une clé conventionnelle à anneau noir pour conduire le véhicule. Afin de réduire au maximum le risque de perte de la clé d'enregistrement de codes (clé à anneau rouge), conserver celle-ci dans un endroit sûr et ne l'utiliser que pour l'enregistrement d'un nouveau code.

ON (marche)

Tous les circuits électriques sont sous tension ; l'éclairage des instruments, le

FAU10472

feu arrière, l'éclairage de la plaque d'immatriculation et les veilleuses s'allument, et le moteur peut être mis en marche. La clé ne peut être retirée.

N.B.

Les phares s'allument automatiquement dès la mise en marche du moteur et restent allumés jusqu'à ce que la clé soit tournée sur "OFF" ou que la béquille latérale soit déployée.

FAU10661

OFF (arrêt)

Tous les circuits électriques sont coupés. La clé peut être retirée.

FWA10061

AVERTISSEMENT

Ne jamais tourner la clé de contact à la position "OFF" ou "LOCK" tant que le véhicule est en mouvement. Les circuits électriques seraient coupés et cela pourrait entraîner la perte de contrôle du véhicule et être la cause d'un accident.

FAU10683

LOCK (antivol)

La direction est bloquée et tous les circuits électriques sont coupés. La clé peut être retirée.

FAU34121

COMMANDES ET INSTRUMENTS

Blocage de la direction

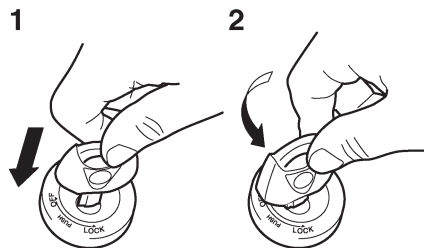

1. Appuyer
2. Tourner

1. Tourner le guidon tout à fait vers la gauche.
2. Appuyer sur la clé à partir de la position "OFF", puis la tourner jusqu'à la position "LOCK" tout en la maintenant enfoncée.
3. Retirer la clé.

Débloquage de la direction

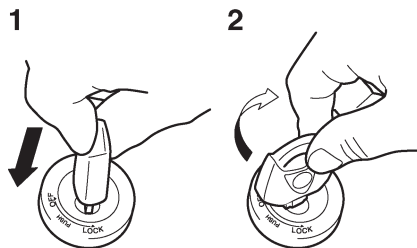

1. Appuyer
2. Tourner

Appuyer sur la clé, puis la tourner sur "OFF" tout en la maintenant enfoncée.

FAU10941

p (stationnement)

La direction est bloquée ; le feu arrière, l'éclairage de la plaque d'immatriculation et les veilleuses sont allumés. Les feux de détresse et les clignotants peuvent être allumés, mais tous les autres circuits électriques sont coupés. La clé peut être retirée.

La direction doit être bloquée avant que la clé puisse être tournée à la position " p ".

FCA11020

ATTENTION

Ne pas utiliser la position de stationnement trop longtemps, car la batterie pourrait se décharger.

FAU11004

Témoins et témoins d'alerte

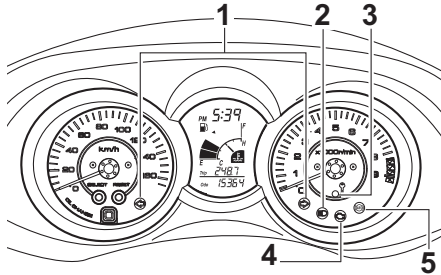

1. Témoin des clignotants “↔” et “↔”
2. Témoin de feu de route “≡○”
3. Témoin de l’immobilisateur antivol
4. Témoin d’alerte de panne moteur “⚠”
5. Témoin du système antiblocage des freins (ABS) “(Ⓜ)” (pour modèle à ABS)

FAU11030

Témoin des clignotants “↔” et “↔”

Quand le contacteur des clignotants est poussé vers la gauche ou vers la droite, le témoin correspondant clignote.

FAU11080

Témoin de feu de route “≡○”

Ce témoin s’allume lorsque la position feu de route du phare est sélectionnée.

FAU43023

Témoin d’alerte de panne moteur “⚠”

Ce témoin d’alerte s’allume lorsqu’un problème est détecté au niveau du circuit électrique contrôlant le moteur. Dans ce cas, il convient de faire vérifier le système embarqué de diagnostic de pannes par un concessionnaire Yamaha.

Contrôler le bon fonctionnement du circuit électrique du témoin d’alerte en tournant la clé sur “ON”. Le témoin d’alerte devrait s’allumer pendant quelques secondes, puis s’éteindre.

Si le témoin d’alerte ne s’allume pas lorsque la clé de contact est tournée sur “ON” ou s’il ne s’éteint pas par la suite, il convient de faire contrôler le circuit électrique par un concessionnaire Yamaha.

N.B.

Ce témoin d’alerte s’allume lorsque la clé de contact est tournée à la position “ON”, et lorsque le contacteur du démarreur est actionné. Cela n’indique donc pas une panne.

FAU43032

Témoin d’alerte du système ABS “(Ⓜ)” (pour modèle à ABS)

FCA10831

ATTENTION

Si le témoin d’alerte du système ABS s’allume ou clignote pendant la conduite, il se peut qu’il y ait un problème au niveau du système ABS. Dans ce cas, il convient de faire vérifier le circuit électrique par un concessionnaire Yamaha.

Les explications au sujet du système ABS se trouvent à la page 3-13.

Le contrôle du circuit électrique du témoin d’alerte s’effectue en tournant la clé sur “ON”. Le témoin d’alerte devrait s’allumer pendant quelques secondes, puis s’éteindre.

Si le témoin d’alerte ne s’allume pas lorsque la clé de contact est tournée sur “ON” ou s’il ne s’éteint pas par la suite, il convient de faire contrôler le circuit électrique par un concessionnaire Yamaha.

COMMANDES ET INSTRUMENTS

FWA11350

AVERTISSEMENT

Si le témoin d'alerte du système ABS s'allume ou clignote pendant la conduite, le système ABS se désactive et le freinage retourne au système conventionnel. Veiller, par conséquent, à ne pas bloquer la roue en cas de freinage brusque.

3

N.B.

Le témoin d'alerte du système ABS pourrait s'allumer lorsque l'on donne des gaz alors que le scooter est sur sa béquille centrale. Il ne s'agit pas dans ce cas d'une anomalie.

FAU38624

Témoin de l'immobilisateur antivol

Contrôler le bon fonctionnement du circuit électrique du témoin en tournant la clé sur "ON". Le témoin devrait s'allumer pendant quelques secondes, puis s'éteindre. Si le témoin ne s'allume pas lorsque la clé de contact est tournée sur "ON" ou s'il ne s'éteint pas par la suite, il convient de faire contrôler le circuit électrique par un concessionnaire Yamaha.

Le témoin de l'immobilisateur antivol se met à clignoter 30 secondes après que la

clé de contact a été tournée sur "OFF", signalant ainsi l'armement de l'immobilisateur antivol. Le témoin s'éteint après 24 heures, mais l'immobilisateur antivol reste toutefois armé.

Le dispositif embarqué de diagnostic de pannes surveille également les circuits de l'immobilisateur. (Les explications au sujet du système embarqué de diagnostic de pannes se trouvent à la page 3-6.)

FAUS1860

Compteur de vitesse

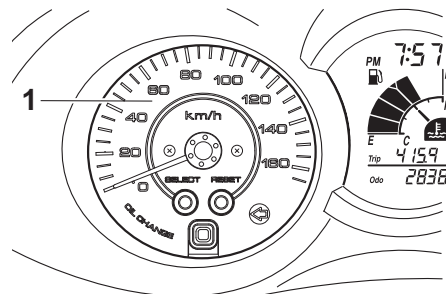

1. Compteur de vitesse

R.-U. uniquement

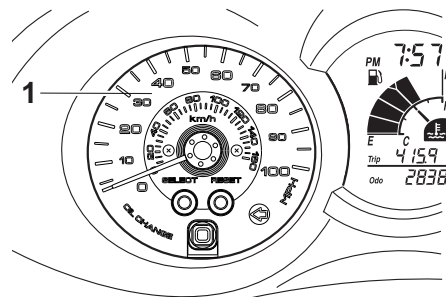

1. Compteur de vitesse

Le compteur de vitesse affiche la vitesse de conduite.

Lorsque la clé est tournée à la position "ON", l'aiguille du compteur de vitesse balaie une fois le cadran, puis retourne à zéro.

FAU11872

Compte-tours

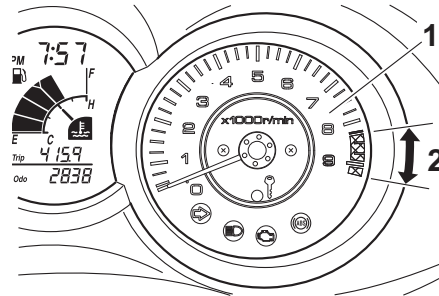

1. Compte-tours
2. Zone rouge du compte-tours

Le compte-tours électrique permet de contrôler la vitesse de rotation du moteur et de maintenir celle-ci dans la plage de puissance idéale.

Lorsque la clé est tournée à la position "ON", l'aiguille du compte-tours balaie une fois le cadran, puis retourne à zéro.

FCA10031

ATTENTION

Ne jamais faire fonctionner le moteur dans la zone rouge du compte-tours.
Zone rouge : 8250 tr/mn et au-delà

FAUS1642

Écran multifonction

FWA12312

AVERTISSEMENT

Veiller à effectuer tout réglage de l'écran multifonction alors que le véhicule est à l'arrêt. Un réglage effectué pendant la conduite risque de distraire et augmente ainsi les risques d'accidents.

3

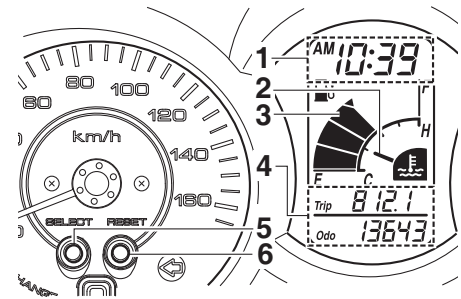

1. Montre/afficheur de la température atmosphérique
2. Afficheur de la température du liquide de refroidissement
3. Afficheur du niveau de carburant
4. Compteur kilométrique/totalisateur de la réserve
5. Bouton "SELECT"
6. Bouton "RESET"

COMMANDES ET INSTRUMENTS

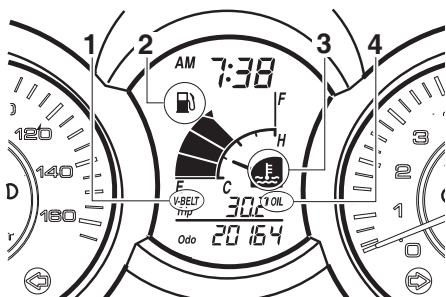

1. Indicateur de remplacement de la courroie trapézoïdale "V-BELT"
2. Indicateur d'alerte du niveau de carburant "F"
3. Indicateur d'alerte de température du liquide de refroidissement "H"
4. Indicateur de changement d'huile "OIL"

L'écran multifonction affiche les éléments suivants :

- un afficheur du niveau de carburant
- un afficheur de la température du liquide de refroidissement
- un compteur kilométrique
- deux totalisateurs journaliers affichant la distance parcourue depuis leur dernière remise à zéro)
- un totalisateur de la réserve (affichant la distance parcourue depuis que le segment inférieur de l'afficheur et l'indicateur d'alerte du niveau de carburant se sont mis à cli-

gnoter)

- un système embarqué de diagnostic de pannes
- une montre
- un afficheur de la température atmosphérique
- un indicateur de changement d'huile
- un indicateur de remplacement de la courroie trapézoïdale

N.B.

- Veiller à tourner la clé à la position "ON" avant d'utiliser les boutons de sélection "SELECT" et de remise à zéro "RESET".
- Lorsque la clé est tournée à la position "ON", tous les segments de l'écran multifonction s'affichent, puis s'éteignent, en guise de test du circuit électrique.

Compteur kilométrique et totalisateurs

Appuyer sur le bouton de sélection "SELECT" pour modifier l'affichage des compteurs (compteur kilométrique "Odo" et totalisateurs "Trip") dans l'ordre suivant : Odo/Trip (haut) → Trip (bas)/Trip (haut) → Odo/Trip (haut)

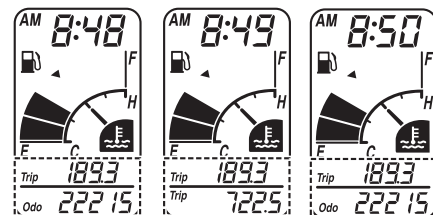

SELECT → SELECT

Lorsqu'il reste environ 2,0 L (0,53 US gal, 0,44 Imp.gal) de carburant dans le réservoir, le segment inférieur de l'afficheur du niveau de carburant et l'indicateur d'alerte du niveau de carburant se mettent à cli-gnoter, et l'écran passe automatiquement en mode d'affichage de la réserve "Trip F" et affiche la distance parcourue à partir de cet instant. Dans ce cas, l'affichage des compteurs (compteur kilométrique et totalisateurs) se modifie comme suit à la pression sur le bouton de sélection "SELECT" :

Trip F/Trip (haut) → Trip (bas)/Trip (haut) → Odo/Trip (haut) → Trip F/Trip (haut)

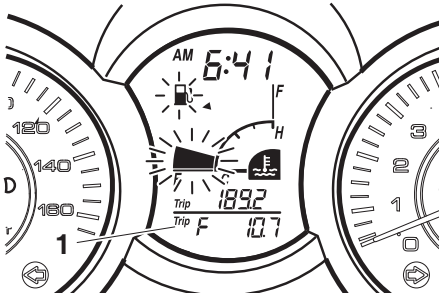

1. Totalisateur de la réserve

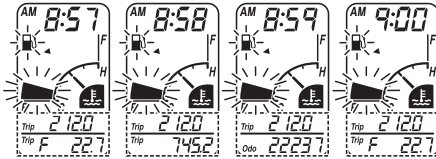

SELECT → SELECT → SELECT

Pour remettre un totalisateur à zéro, le sélectionner en appuyant sur le bouton de sélection "SELECT" jusqu'à ce que "Trip" ou "Trip F" se mette à clignoter ("Trip" ou "Trip F" ne clignote que cinq secondes). Alors que "Trip" ou "Trip F" clignote, appuyer pendant au moins une seconde sur le bouton de remise à zéro "RESET". Si, une fois le plein de carburant effectué, la remise à zéro du totalisateur de la réserve

de n'est pas effectuée manuellement, elle s'effectue automatiquement, et l'affichage retourne au mode affiché précédemment après que le véhicule a parcouru une distance d'environ 5 km (3 mi).

N.B.

Une fois que l'on a appuyé sur le bouton "RESET", l'affichage ne peut plus retourner en mode de la réserve "Trip F".

Afficheur du niveau de carburant

Lorsque la clé de contact est à la position "ON", l'afficheur du niveau de carburant indique la quantité de carburant qui se trouve dans le réservoir. Les segments de l'afficheur du niveau de carburant s'éteignent dans la direction de "E" (vide) au fur et à mesure que le niveau diminue. Lorsque le niveau de carburant est bas et que seul le segment à proximité du "E" reste affiché, l'indicateur d'alerte du niveau de carburant et ce segment se mettent à clignoter. Refaire le plein dès que possible.

Afficheur de la température du liquide de refroidissement

Quand la clé de contact est sur "ON", l'afficheur de la température du liquide de refroidissement indique la température du

liquide de refroidissement. La température du liquide de refroidissement varie en fonction des températures atmosphériques et de la charge du moteur. Si le segment supérieur et l'indicateur d'alerte de la température du liquide de refroidissement clignotent, arrêter le véhicule et laisser refroidir le moteur. (Voir page 6-32).

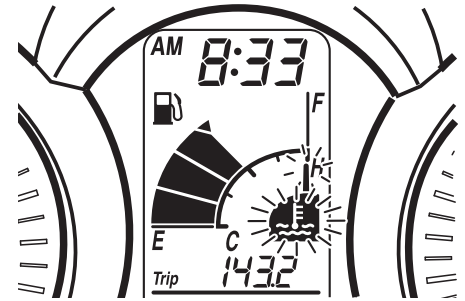

FCA10021

ATTENTION

Ne pas faire tourner le moteur lorsque celui-ci surchauffe.

Indicateur de changement d'huile "OIL"

Cet indicateur se met à clignoter après 1000 km (600 mi) d'utilisation, puis à 4000 km (2500 mi), puis tous les 3000 km (1800

COMMANDES ET INSTRUMENTS

mi) par la suite, afin de signaler que l'huile moteur doit être remplacée.

Après avoir changé l'huile moteur, réinitialiser l'indicateur de changement d'huile. (Voir page 6-10).

Si le changement d'huile moteur est effectué avant que l'indicateur de changement d'huile ne s'allume (c.-à-d. avant d'avoir atteint l'échéance du changement d'huile recommandée), ne pas oublier de réinitialiser l'indicateur afin qu'il signale correctement la prochaine échéance. (Voir page 6-10).

Contrôler le bon fonctionnement du circuit électrique de l'indicateur en suivant la méthode ci-après.

1. Tourner la clé de contact sur "ON".
2. L'indicateur doit s'allumer pendant quelques secondes, puis s'éteindre.
3. Si l'indicateur ne s'allume pas, faire contrôler le circuit électrique par un concessionnaire Yamaha.

Indicateur de remplacement de la courroie trapézoïdale "V-BELT"

Cet indicateur clignote tous les 20000 km (12500 mi) afin de signaler la nécessité du remplacement de la courroie trapézoïdale. Contrôler le bon fonctionnement du circuit électrique de l'indicateur en suivant la méthode ci-après.

1. Tourner la clé de contact sur "ON".

2. L'indicateur doit s'allumer pendant quelques secondes, puis s'éteindre.
3. Si l'indicateur ne s'allume pas, faire contrôler le circuit électrique par un concessionnaire Yamaha.

Système embarqué de diagnostic de pannes

Ce modèle est équipé d'un système embarqué de diagnostic de pannes surveillant divers circuits électriques.

Si un problème est détecté dans l'un de ces circuits, l'écran multifonction affiche un code d'erreur.

Quand l'écran multifonction affiche un code d'erreur, noter le nombre, puis faire contrôler le véhicule par un concessionnaire Yamaha.

FCA11790

ATTENTION

Quand l'écran multifonction affiche un code d'erreur, il convient de faire contrôler le véhicule le plus rapidement possible afin d'éviter tout endommagement du moteur.

Le dispositif embarqué de diagnostic de pannes surveille également les circuits de l'immobilisateur.

Lorsqu'un problème est décelé au niveau d'un circuit de l'immobilisateur, le témoin de l'immobilisateur antivol se met à cli-

gner et l'écran multifonction affiche un code d'erreur après que la clé de contact a été tournée sur "ON".

N.B.

Le code d'erreur 52 pourrait signaler des interférences dans la transmission des signaux. Lorsque ce code d'erreur s'affiche, procéder comme suit :

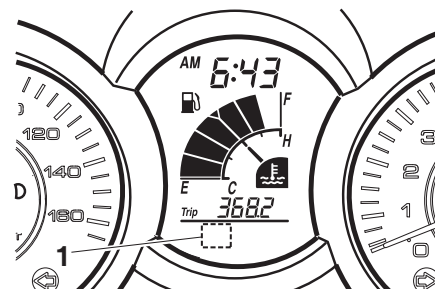

1. Affichage du code d'erreur

1. Mettre le moteur en marche à l'aide de la clé d'enregistrement de codes.

N.B.

S'assurer qu'aucune autre clé d'un système d'immobilisateur antivol n'est à proximité du contacteur à clé. Cela signifie entre autres qu'il convient de ne pas attacher plus d'une clé de véhicule protégé

par un immobilisateur au même trousseau de clés. En effet, la présence d'une autre clé pourrait troubler la transmission des signaux, et par là empêcher la mise en marche du moteur.

2. Si le moteur se met en marche, le couper, puis tenter de le remettre en marche avec chacune des clés conventionnelles.
3. Si le moteur ne se met pas en marche avec l'une ou les deux clés conventionnelles, il faut confier le véhicule ainsi que la clé d'enregistrement et les clés conventionnelles à un concessionnaire Yamaha en vue du réenregistrement de ces dernières.

Quand l'écran multifonction affiche un code d'erreur, noter le nombre, puis faire contrôler le véhicule par un concessionnaire Yamaha.

Montre

Réglage de la montre

1. Appuyer simultanément sur le bouton de sélection "SELECT" et le bouton de remise à zéro "RESET" pendant au moins deux secondes.
2. Une fois que l'affichage des heures clignote, régler les heures en appuyant sur le bouton de remise à zéro "RESET".

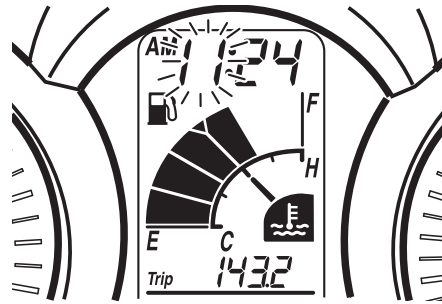

3. Appuyer sur le bouton de sélection "SELECT". L'affichage des minutes se met à clignoter.

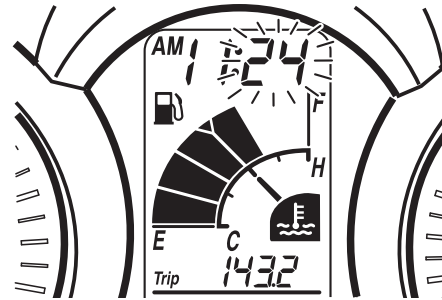

4. Régler les minutes en appuyant sur le bouton de remise à zéro "RESET".
5. Appuyer sur le bouton de sélection "SELECT", puis le relâcher pour que la montre se mette en marche.

Afficheur de la température atmosphérique

Appuyer pendant au moins deux secondes sur le bouton "SELECT" pour faire passer l'affichage de la montre à l'affichage de la température atmosphérique. L'afficheur indique la température atmosphérique de -10°C à 50°C par incréments de 1°C . La température affichée peut varier quelque peu de la température atmosphérique réelle. Appuyer pendant au moins deux secondes sur le bouton "SELECT" pour faire passer l'affichage de la température atmosphérique à l'affichage de la montre.

N.B.

- Lorsque la température atmosphérique descend en dessous de -10°C , l'écran n'affiche plus que " -10°C ".
- Lorsque la température atmosphérique dépasse 50°C , l'écran n'affiche plus que " 50°C ".
- Le relevé de la température risque d'être faussé lors de la conduite à vitesse réduite (moins de 20 km/h (12.5 mi/h) environ) ou lors des arrêts aux feux de signalisation, passages à niveau, etc.

COMMANDES ET INSTRUMENTS



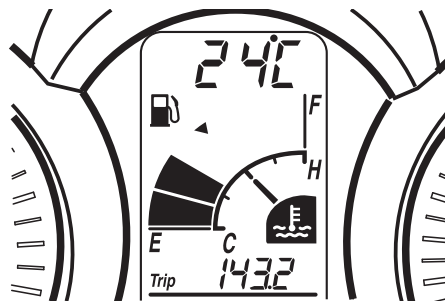
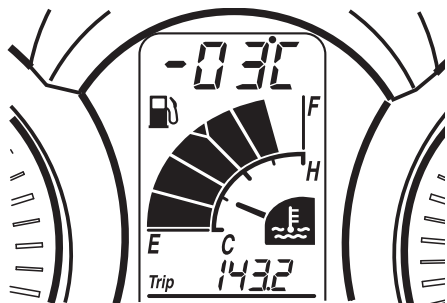



3

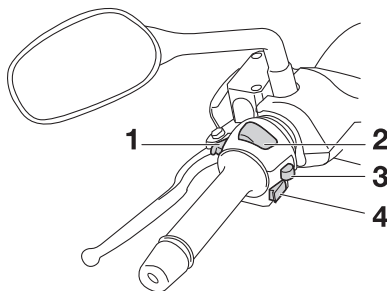

Combinés de contacteurs



Gauche

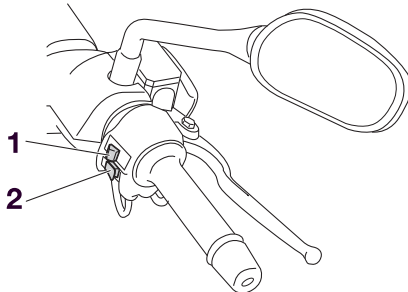

1. Contacteur d'appel de phare “ ”
2. Inverseur feu de route/feu de croisement “ /  ”
3. Contacteur des clignotants “ /  ”
4. Contacteur d'avertisseur “ ”

Droite



1. Contacteur des feux de détresse “ ”
2. Contacteur du démarreur “ ”

FAU12348



FAU12350

Contacteur d'appel de phare “ ”

Appuyer sur ce contacteur afin d'effectuer un appel de phare.



FAU12400

Inverseur feu de route/feu de croisement “ / ”

Placer ce contacteur sur “ ” pour allumer le feu de route et sur “ ” pour allumer le feu de croisement.

FAU12460

Contacteur des clignotants “ / ”

Pour signaler un virage à droite, pousser ce contacteur vers la position “ ”. Pour signaler un virage à gauche, pousser ce contacteur vers la position “ ”. Une fois relâché, le contacteur retourne à sa position centrale. Pour éteindre les clignotants, appuyer sur le contacteur après que celui-ci est revenu à sa position centrale.

FAU12500

Contacteur d'avertisseur “ ”

Appuyer sur ce contacteur afin de faire retentir l'avertisseur.

FAU12721

Contacteur du démarreur “”

Appuyer sur ce contacteur tout en actionnant le frein avant ou arrière afin de lancer le moteur à l'aide du démarreur. Avant de mettre le moteur en marche, il convient de lire les instructions de mise en marche figurant à la page 5-1.

FAU44710

Le témoin d'alerte de panne du moteur et le témoin d'alerte du système ABS (modèle ABS uniquement) s'allument lorsque la clé de contact est tournée à la position “ON”, et lorsque le bouton du démarreur est actionné. Cela n'indique donc pas une panne.

FAU12733

Contacteur des feux de détresse “”

Quand la clé de contact est sur “ON” ou “p \leq ”, ce contacteur permet d'enclencher les feux de détresse, c.-à-d. le clignotement simultané de tous les clignotants.

Les feux de détresse s'utilisent en cas d'urgence ou pour avertir les autres automobilistes du stationnement du véhicule à un endroit pouvant représenter un danger.

FCA10061

ATTENTION

Ne pas laisser les feux de détresse trop longtemps allumés lorsque le moteur est coupé, car la batterie pourrait se décharger.

FAU12900

Levier de frein avant

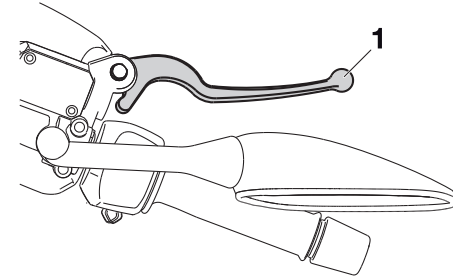

1. Levier de frein avant

Le levier de frein avant est situé à la poignée droite. Pour actionner le frein avant, tirer le levier vers la poignée.

FAU12950

Levier de frein arrière

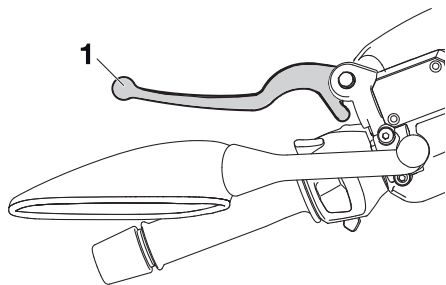

1. Levier de frein arrière

Le levier de frein arrière figure à la poignée gauche. Pour actionner le frein arrière, tirer le levier vers la poignée.

Système d'antiblocage des roues (pour modèle à ABS)

Le système d'antiblocage des roues de Yamaha fait appel à un contrôle électronique agissant indépendamment sur la roue avant et arrière. En cas de freinage d'urgence, ce système prévient le blocage des roues sur les revêtements les plus variés et sous diverses conditions météorologiques, assurant ainsi à la fois une adhérence optimale du pneu et un freinage en douceur. Le système ABS est contrôlé par un bloc de commande électronique (ECU). En cas de panne du système, le freinage se fait de façon conventionnelle.

FAU12995

FWA10090

AVERTISSEMENT

- **Le système ABS est plus efficace sur des distances de freinage plus longues.**
- **Selon les routes (surface accidentée, recouverte de graviers, etc.) un véhicule équipé du système ABS peut requérir une distance de freinage plus longue qu'un véhicule sans système ABS. Il convient dès lors de conserver une distance suffisante par rapport au véhicule qui précède et de s'adapter à la vitesse du trafic.**

N.B.

- Le système ABS effectue un test d'autodiagnostic de quelques secondes au premier démarrage après que la clé a été tournée sur "ON". Durant ce test, un claquement est audible à l'avant du véhicule et une vibration est ressentie au niveau des leviers de frein dès qu'ils sont actionnés. Ces phénomènes sont donc normaux et n'indiquent pas une défaillance.
- Les freins ABS s'actionnent de la même façon que les freins classiques. Des vibrations peuvent toutefois être ressenties aux leviers de frein lorsque le système ABS est enclenché. Il ne s'agit donc pas d'une anomalie.
- Ce système ABS dispose d'un mode de test produisant des vibrations aux leviers de frein lorsque le système fonctionne. Des outils spéciaux sont toutefois nécessaires afin de pouvoir effectuer ce test. Il convient donc de s'adresser à un concessionnaire Yamaha.

FCA16120

ATTENTION

Éloigner tous types d'aimants (y compris doigts et tournevis magnétiques, etc.) des moyeux de roue avant et arrière, sous peine de risquer d'endommager les rotors magnétiques équipant les moyeux, ce qui empêcherait le bon fonctionnement du système ABS.

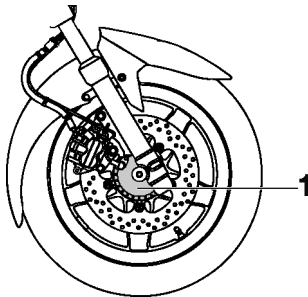

1. Moyeu de roue avant

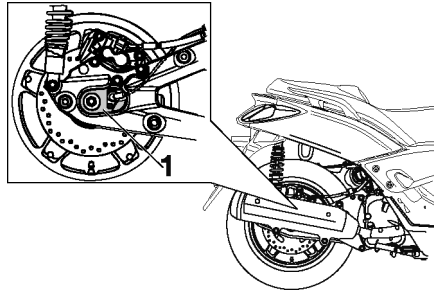

1. Moyeu de roue arrière

FAUS1661

Bouchon du réservoir de carburant

Ouverture du bouchon du réservoir de carburant

1. Ouvrir le cache du bouchon de réservoir de carburant en appuyant sur l'avant de celui-ci.

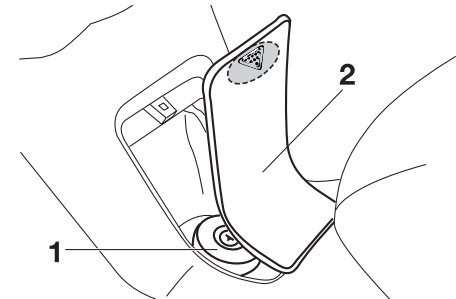

1. Bouchon du réservoir de carburant
2. Cache du bouchon de réservoir de carburant

2. Introduire la clé dans la serrure et la tourner dans le sens des aiguilles d'une montre. Le bouchon est déverrouillé et peut être retiré.

COMMANDES ET INSTRUMENTS

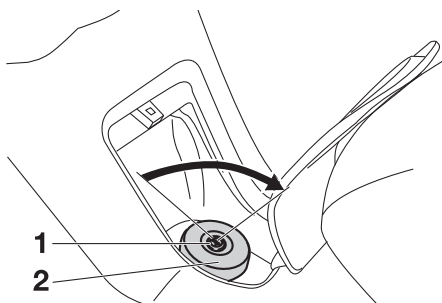

1. Verrouiller
2. Bouchon du réservoir de carburant

Fermeture du bouchon du réservoir de carburant

1. S'assurer que le repère d'alignement est dirigé vers l'avant, puis appuyer sur le bouchon du réservoir de carburant afin de le remettre en place.

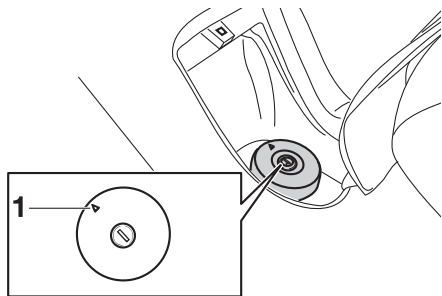

1. Repères d'alignement

2. Tourner la clé dans le sens inverse des aiguilles d'une montre, puis la retirer.
3. Refermer le cache du bouchon du réservoir de carburant.

FWA11091

AVERTISSEMENT

S'assurer que le bouchon du réservoir de carburant est refermé correctement après avoir effectué le plein. Une fuite de carburant constitue un risque d'incendie.

FAU13221

Carburant

S'assurer que le niveau d'essence est suffisant.

FWA10881

AVERTISSEMENT

L'essence et les vapeurs d'essence sont extrêmement inflammables. Pour limiter les risques d'incendies et d'explosions, et donc de blessures, lors des ravitaillements, il convient de suivre ces instructions.

1. Avant de faire le plein, couper le moteur et s'assurer que personne n'a enfourché le véhicule. Ne jamais effectuer le plein à proximité d'étincelles, de flammes ou d'autres sources de chaleur, telles que les chauffe-eau et sècheirs, et surtout, ne pas fumer.
2. Ne pas remplir le réservoir de carburant à l'excès. En effectuant le plein de carburant, veiller à introduire l'embout du tuyau de la pompe dans l'orifice de remplissage du réservoir de carburant. Ne pas remplir au-delà du fond du tube de remplissage. Comme le carburant se dilate en se réchauffant, du carburant risque de s'échapper du réservoir sous l'effet de la chaleur du moteur ou du soleil.

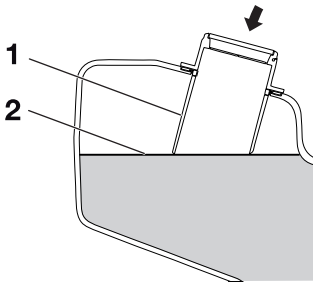

1. Tube de remplissage du réservoir de carburant
2. Niveau de carburant maximum

3. Essuyer immédiatement toute coulure de carburant. **ATTENTION: Essuyer immédiatement toute coulure de carburant à l'aide d'un chiffon propre, sec et doux. En effet, le carburant risque d'abîmer les surfaces peintes ou les pièces en plastique.** [FCA10071]
4. Bien veiller à fermer correctement le bouchon du réservoir de carburant.

FWA15151

AVERTISSEMENT

L'essence est délétère et peut provoquer blessures ou la mort. Manipuler l'essence avec prudence. Ne jamais siphonner de l'essence avec la bouche. En cas d'ingestion d'essence, d'inhalation importante de vapeur d'essence ou d'éclaboussure

dans les yeux, consulter immédiatement un médecin. En cas d'éclaboussure d'essence sur la peau, se laver immédiatement à l'eau et au savon. En cas d'éclaboussure d'essence sur les vêtements, changer immédiatement de vêtements.

FAU33520

Carburant recommandé :
ESSENCE ORDINAIRE SANS
PLOMB EXCLUSIVEMENT
**Capacité du réservoir de
carburant :**
11,8 L (3,12 US gal, 2,60 Imp.gal)

FCA11400

ATTENTION

Utiliser uniquement de l'essence sans plomb. L'utilisation d'essence avec plomb endommagerait gravement certaines pièces du moteur, telles que les soupapes, les segments, ainsi que le système d'échappement.

Ce moteur Yamaha fonctionne à l'essence ordinaire sans plomb d'un indice d'octane recherche de 91 ou plus. Si un cognement ou un cliquetis survient, utiliser une marque d'essence différente ou une essence super sans plomb. L'essence sans plomb prolonge la durée de service des bougies et réduit les frais d'entretien.

Pots catalytiques

Le système d'échappement de ce véhicule est équipé de pots catalytiques.

FWA10862

AVERTISSEMENT

Le système d'échappement est brûlant lorsque le moteur a tourné. Pour éviter tout risque d'incendie et de brûlures :

- Ne pas garer le véhicule à proximité d'objets ou matériaux posant un risque d'incendie, tel que de l'herbe ou d'autres matières facilement inflammables.
- Garer le véhicule de façon à limiter les risques que des piétons ou des enfants touchent le circuit d'échappement brûlant.
- S'assurer que le système d'échappement est refroidi avant d'effectuer tout travail sur le véhicule.
- Ne pas faire tourner le moteur au ralenti pour plus de quelques minutes. Un ralenti prolongé pourrait provoquer une accumulation de chaleur.

COMMANDES ET INSTRUMENTS

FCA10701

ATTENTION

Utiliser uniquement de l'essence sans plomb. L'utilisation d'essence avec plomb va endommager irrémédiablement le pot catalytique.

FAUT1040

Support pour antivol

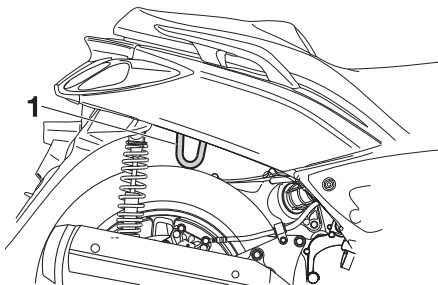

1. Support pour antivol

Ce scooter est muni d'un support pour antivol, ce qui permet de l'attacher à un objet fixe, tel qu'un poteau ou une grille, par le biais d'une chaîne ou d'un câble antivol.

Pour attacher le scooter à un objet fixe, dresser le véhicule sur sa béquille centrale, passer la chaîne ou le câble par le support pour antivol puis autour de l'objet fixe, et verrouiller ensuite le câble ou la chaîne.

FWAT1020

AVERTISSEMENT

S'assurer à retirer la chaîne ou le câble antivol avant de démarrer, sous peine de risquer de renverser le scooter, ce qui pourrait entraîner dégâts et blessures.

Selle

Ouverture de la selle

1. Dresser le scooter sur sa béquille centrale.
2. Introduire la clé dans le contacteur à clé, puis la tourner dans le sens inverse des aiguilles d'une montre jusqu'à la position "OPEN".

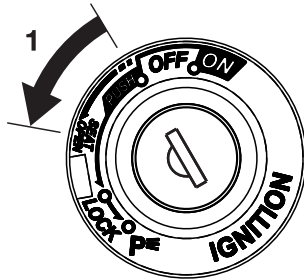

1. Ouvrir

N.B. _____
Ne pas enfoncer la clé en la tournant.

3. Relever la selle afin de l'ouvrir.

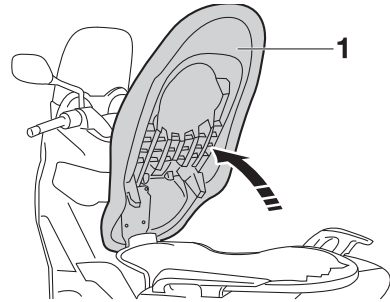

1. Position d'ouverture de la selle

Fermeture de la selle

1. Rabattre la selle, puis appuyer sur celle-ci afin de la refermer correctement.
2. Retirer la clé de contact avant de laisser le scooter sans surveillance.

N.B. _____
S'assurer que la selle est bien remise en place avant de démarrer.

Compartiments de rangement

Compartiment de rangement avant

Pour ouvrir le compartiment de rangement lorsqu'il est verrouillé, introduire la clé dans la serrure, la tourner dans le sens inverse des aiguilles d'une montre, puis agripper la serrure tout en enfonçant le bouton.

Pour ouvrir le compartiment de rangement lorsqu'il est simplement refermé, il suffit d'agripper la serrure tout en enfonçant le bouton.

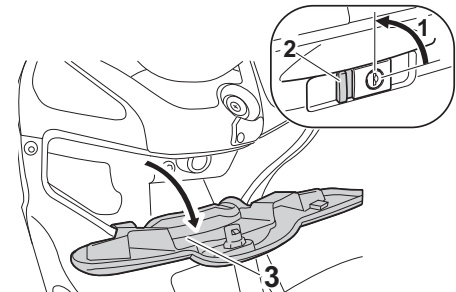

1. Ouvrir
2. Bouton
3. Couvercle du compartiment de rangement avant

Pour verrouiller le compartiment de rangement, remettre le couvercle à sa place,

COMMANDES ET INSTRUMENTS

introduire la clé dans la serrure, la tourner dans le sens des aiguilles d'une montre, puis la retirer.

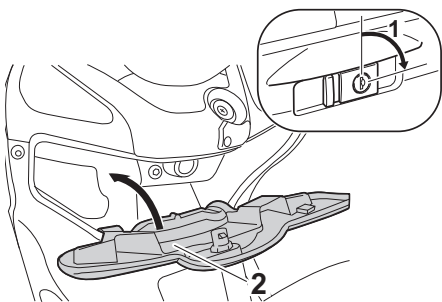

1. Verrouiller.
2. Couvrir le compartiment de rangement avant

Compartiment de rangement arrière

Le compartiment de rangement arrière est situé sous la selle. (Voir page 3-18).

Avant de ranger le Manuel du propriétaire ou d'autres documents dans ce compartiment, il est préférable de les placer dans un sac en plastique afin de les protéger contre l'humidité. En lavant le véhicule, prendre soin de ne pas laisser pénétrer d'eau dans le compartiment de rangement.

Ce compartiment permet d'accueillir deux casques.

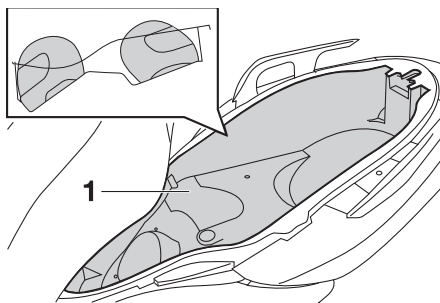

1. Compartiment de rangement arrière

FCA10080

ATTENTION

Noter les points suivants avant d'utiliser le compartiment de rangement.

- Le compartiment de rangement s'échauffe lorsque le véhicule est exposé au soleil. Il convient donc de ne pas conserver d'objets sensibles à la chaleur dans le compartiment de rangement.
- Afin d'éviter d'humidifier le compartiment de rangement, emballer tout objet mouillé dans un sac en plastique avant de le ranger dans le compartiment.
- Comme il se peut que de l'eau pénètre dans le compartiment de rangement lors du lavage du scooter, il est préférable d'emballer tout

objet se trouvant dans ce compartiment dans un sac en plastique.

- Ne pas ranger d'objets de valeur ou d'objets fragiles dans le compartiment de rangement.

FWA11171

AVERTISSEMENT

Ne pas excéder les limites de charge suivantes :

- Compartiment de rangement avant A : 1 kg (2 lb)
- Compartiment de rangement arrière : 5 kg (11 lb)
- Charge maximale du véhicule : YP250R 186 kg (410 lb) YP250RA 178,6 kg (394 lb)

FAU14892

Réglage des combinés ressort-amortisseur

FWA10210

AVERTISSEMENT

Toujours sélectionner le même réglage pour les deux combinés ressort-amortisseur. Un réglage mal équilibré risque de réduire la maniabilité et la stabilité du véhicule.

Chaque combiné ressort-amortisseur est équipé d'une bague de réglage de la précontrainte de ressort.

FCA10101

ATTENTION

Ne jamais dépasser les limites maximum ou minimum afin d'éviter d'endommager le mécanisme.

Régler la précontrainte de ressort en procédant comme suit.

Pour augmenter la précontrainte de ressort et donc durcir la suspension, tourner la bague de réglage de chaque combiné ressort-amortisseur dans le sens (a). Pour réduire la précontrainte de ressort et donc adoucir la suspension, tourner la bague de réglage de chaque combiné ressort-amortisseur dans le sens (b).

- Il faut veiller à bien aligner l'encoche sélectionnée figurant sur la bague de réglage et l'indicateur de position figurant sur l'amortisseur.
- Effectuer ce réglage à l'aide de l'outil spécial inclus dans la trousse de réparation.

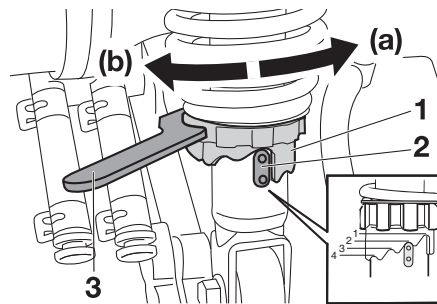

1. Bague de réglage de la précontrainte de ressort
2. Indicateur de position
3. Outil de réglage de la précontrainte du ressort

Réglage de la précontrainte de ressort :

Minimum (réglage souple) :

1

Standard :

2

Maximum (réglage dur) :

4

FAU15303

Béquille latérale

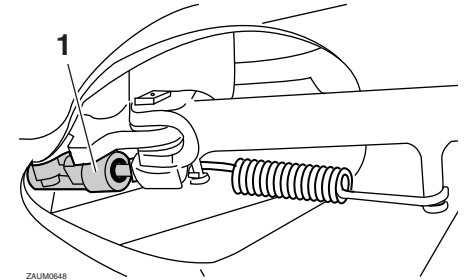

1. Contacteur de béquille latérale

La béquille latérale est située sur le côté gauche du cadre. Relever ou déployer la béquille latérale avec le pied tout en maintenant le véhicule à la verticale.

N.B.

Le contacteur intégré à la béquille latérale fait partie du circuit du coupe-circuit d'allumage, qui coupe l'allumage dans certaines situations. (Pour plus d'explications au sujet du coupe-circuit d'allumage, se reporter à la page 3-21.)

AVERTISSEMENT

Ne pas rouler avec la béquille latérale déployée ou lorsque la béquille ne se relève pas correctement. Celle-ci pourrait toucher le sol et distraire le pilote, qui pourrait perdre le contrôle du véhicule. Le système de coupe-circuit d'allumage de Yamaha permet de rappeler au pilote qu'il doit relever la béquille latérale avant de se mettre en route. Il convient donc de contrôler régulièrement ce système en procédant comme décrit ci-après et de le faire réparer par un concessionnaire Yamaha en cas de mauvais fonctionnement.

Coupe-circuit d'allumage

Le circuit du coupe-circuit d'allumage, qui comprend les contacteurs de béquille latérale et de feu stop, remplit les fonctions suivantes.

- Il empêche la mise en marche du moteur lorsque la béquille latérale est relevée mais qu'aucun des freins n'est actionné.
- Il empêche la mise en marche du moteur lorsqu'un frein est actionné mais que la béquille latérale n'est pas relevée.
- Il coupe le moteur lorsque l'on déploie la béquille latérale.

Contrôler régulièrement le fonctionnement du circuit du coupe-circuit d'allumage en effectuant le procédé suivant.

Le moteur étant coupé :

1. Déployer la béquille latérale.
2. S'assurer que le coupe-circuit du moteur est activé.
3. Mettre le contact.
4. Serrer le frein avant ou arrière.
5. Appuyer sur le contacteur du démarreur.

Le moteur démarre-t-il ?

NON OUI

Le moteur étant toujours coupé :

6. Relever la béquille latérale.
7. Serrer le frein avant ou arrière.
8. Appuyer sur le contacteur du démarreur.

Le moteur démarre-t-il ?

OUI NON

Le moteur tournant toujours :

9. Déployer la béquille latérale.

Le moteur cale-t-il ?

OUI NON

Le circuit est en ordre. **Le scooter peut être utilisé.**

⚠ AVERTISSEMENT

Si un mauvais fonctionnement est constaté, faire contrôler le système par un concessionnaire Yamaha avant de démarrer.

Le contacteur de béquille latérale pourrait ne pas fonctionner correctement.

Ne pas rouler avant d'avoir fait contrôler le scooter par un concessionnaire Yamaha.

Le contacteur de frein pourrait ne pas fonctionner correctement.

Ne pas rouler avant d'avoir fait contrôler le scooter par un concessionnaire Yamaha.

Le contacteur de béquille latérale pourrait ne pas fonctionner correctement.

Ne pas rouler avant d'avoir fait contrôler le scooter par un concessionnaire Yamaha.

POUR LA SÉCURITÉ – CONTRÔLES AVANT UTILISATION

FAU15596

Toujours effectuer ces contrôles avant chaque départ afin de s'assurer que le véhicule peut être conduit en toute sécurité. Toujours respecter les procédés et intervalles de contrôle et d'entretien figurant dans ce Manuel du propriétaire.

FWA11151

AVERTISSEMENT

L'omission du contrôle ou de l'entretien correct du véhicule augmente les risques d'accident ou d'endommagement. Ne pas conduire le véhicule en cas de détection d'un problème. Si le problème ne peut être résolu en suivant les procédés repris dans ce manuel, faire contrôler le véhicule par un concessionnaire Yamaha.

Contrôler les points suivants avant de mettre le moteur en marche :

4

ÉLÉMENTS	CONTRÔLES	PAGES
Carburant	<ul style="list-style-type: none">• Contrôler le niveau de carburant dans le réservoir.• Refaire le plein de carburant si nécessaire.• S'assurer de l'absence de fuite au niveau des durites d'alimentation.	3-15
Huile moteur	<ul style="list-style-type: none">• Contrôler le niveau d'huile du moteur.• Si nécessaire, ajouter l'huile du type recommandé jusqu'au niveau spécifié.• S'assurer de l'absence de fuites d'huile.	6-10
Huile de transmission finale	<ul style="list-style-type: none">• S'assurer de l'absence de fuites d'huile.	6-12
Liquide de refroidissement	<ul style="list-style-type: none">• Contrôler le niveau du liquide de refroidissement dans le vase d'expansion.• Si nécessaire, ajouter du liquide de refroidissement du type recommandé jusqu'au niveau spécifié.• Contrôler le circuit de refroidissement et s'assurer de l'absence de toute fuite.	6-13
Frein avant	<ul style="list-style-type: none">• Contrôler le fonctionnement.• Faire purger le circuit hydraulique par un concessionnaire Yamaha en cas de sensation de mollesse.• Contrôler l'usure des plaquettes de frein.• Remplacer si nécessaire.• Contrôler le niveau du liquide dans le réservoir.• Si nécessaire, ajouter du liquide de frein du type recommandé jusqu'au niveau spécifié.• Contrôler le circuit hydraulique et s'assurer de l'absence de toute fuite.	6-19, 6-20, 6-21

POUR LA SÉCURITÉ – CONTRÔLES AVANT UTILISATION

ÉLÉMENTS	CONTRÔLES	PAGES
Frein arrière	<ul style="list-style-type: none"> • Contrôler le fonctionnement. • Faire purger le circuit hydraulique par un concessionnaire Yamaha en cas de sensation de mollesse. • Contrôler l'usure des plaquettes de frein. • Remplacer si nécessaire. • Contrôler le niveau du liquide dans le réservoir. • Si nécessaire, ajouter du liquide de frein du type recommandé jusqu'au niveau spécifié. • Contrôler le circuit hydraulique et s'assurer de l'absence de toute fuite. 	6-19, 6-20, 6-21
Poignée des gaz	<ul style="list-style-type: none"> • S'assurer du fonctionnement en douceur. • Contrôler le jeu de câble des gaz. • Si nécessaire, faire régler le jeu du câble et faire lubrifier le câble et le boîtier de la poignée des gaz chez un concessionnaire Yamaha. 	6-16, 6-22
Roues et pneus	<ul style="list-style-type: none"> • S'assurer de l'absence d'endommagement. • Contrôler l'état des pneus et la profondeur des sculptures. • Contrôler la pression de gonflage. • Corriger si nécessaire. 	6-17, 6-19
Leviers de frein	<ul style="list-style-type: none"> • S'assurer du fonctionnement en douceur. • Si nécessaire, lubrifier les points pivots. 	6-22
Béquille centrale, béquille latérale	<ul style="list-style-type: none"> • S'assurer du fonctionnement en douceur. • Lubrifier les pivots si nécessaire. 	6-23
Attaches du cadre	<ul style="list-style-type: none"> • S'assurer que tous les écrous et vis sont correctement serrés. • Serrer si nécessaire. 	—
Instruments, éclairage, signalisation et contacteurs	<ul style="list-style-type: none"> • Contrôler le fonctionnement. • Corriger si nécessaire. 	—
Contacteur de béquille latérale	<ul style="list-style-type: none"> • Contrôler le fonctionnement du coupe-circuit d'allumage. • En cas de mauvais fonctionnement, faire contrôler le véhicule par un concessionnaire Yamaha. 	3-20

UTILISATION ET CONSEILS IMPORTANTS CONCERNANT LE PILOTAGE

FAU15951

Lire attentivement ce manuel afin de se familiariser avec toutes les commandes. Si l'explication d'une commande ou d'une fonction pose un problème, consulter un concessionnaire Yamaha.

FWA10271

AVERTISSEMENT

Une mauvaise connaissance des commandes peut entraîner une perte de contrôle, qui pourrait se traduire par un accident et des blessures.

FAU48020

N.B.

Ce modèle est équipé d'un capteur de sécurité de chute permettant de couper le moteur en cas d'un renversement. Dans ce cas, l'écran multifonction affiche le code d'erreur 30. Il ne s'agit pas d'une défaillance. Tourner la clé sur "OFF", puis sur "ON" pour effacer le code d'erreur. Si le contact n'est pas coupé au préalable, le moteur se lance mais ne se met pas en marche lors de l'actionnement du bouton du démarreur.

FAU51890

Mise en marche du moteur

FCA10250

ATTENTION

Voir à la page 5-4 et consulter les instructions concernant le rodage du moteur avant d'utiliser le véhicule pour la première fois.

Afin que le coupe-circuit d'allumage n'entre pas en action, il faut que la béquille latérale soit relevée.

Se référer à la page 3-21 pour plus de détails.

1. Tourner la clé de contact sur "ON".
Le témoin d'alerte, le témoin et les indicateurs suivants devraient s'allumer pendant quelques secondes, puis s'éteindre.
 - Témoin d'alerte de panne moteur
 - Témoin d'alerte du système ABS (pour modèle à ABS)
 - Témoin de l'immobilisateur antivol
 - Indicateur de remplacement de la courroie trapézoïdale
 - Indicateur de changement d'huile

UTILISATION ET CONSEILS IMPORTANTS CONCERNANT LE PILOTAGE

FCA15022

ATTENTION

Si un témoin ou un indicateur ne s'éteint pas, se reporter aux pages 3-4 ou 3-6 et effectuer le contrôle du circuit approprié.

2. Refermer tout à fait les gaz.
3. Mettre le moteur en marche en appuyant sur le contacteur du démarreur tout en actionnant le frein avant ou arrière. **ATTENTION: En vue de prolonger la durée de service du moteur, ne jamais accélérer à l'excès tant que le moteur est froid !** [FCA11041]

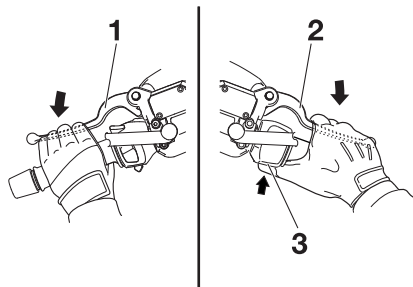

1. Levier de frein arrière
2. Levier de frein avant
3. Bouton du démarreur

3. Si le moteur ne se met pas en marche, relâcher le contacteur du démarreur, attendre quelques secondes, puis essayer à nouveau. Chaque essai de mise en marche doit être aussi court que possible afin d'économiser l'énergie de la batterie. Ne pas actionner le démarreur pendant plus de 10 secondes d'affilée.

FAU45091

Démarrage

1. Actionner le levier de frein arrière de la main gauche et saisir la poignée de manutention de la main droite. Pousser ensuite le scooter vers l'avant pour replier la béquille centrale.

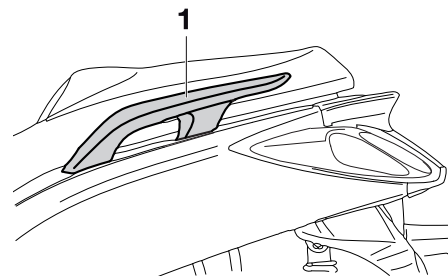

1. Poignée de manutention
2. S'asseoir à califourchon sur la selle et contrôler l'angle des rétroviseurs.
3. Signaler son intention de gagner la voie publique en allumant les clignotants.
4. Vérifier si la voie est libre, puis actionner lentement la poignée des gaz (poignée droite) afin de démarrer.
5. Éteindre les clignotants.

UTILISATION ET CONSEILS IMPORTANTS CONCERNANT LE PILOTAGE

FAU16780

Accélération et décélération

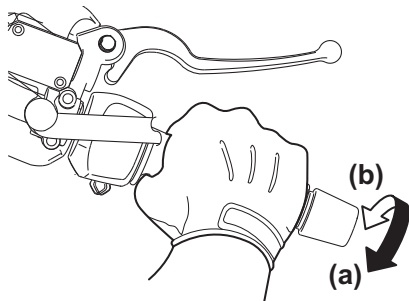

5

La vitesse se règle en donnant plus ou moins des gaz. Pour augmenter la vitesse, tourner la poignée des gaz dans le sens (a). Pour réduire la vitesse, tourner la poignée des gaz dans le sens (b).

FAU16793

Freinage

FWA10300

⚠ AVERTISSEMENT

- Éviter de freiner brusquement, tout particulièrement lorsque le scooter penche d'un côté, car celui-ci risquerait de déraiper et de se renverser.
- Les rails de chemin de fer ou de tramway, les plaques de fer des chantiers et les plaques d'égout deviennent extrêmement glissants lorsqu'ils sont mouillés. Il convient donc de ralentir avant de rouler sur ce genre de surface et de redoubler de prudence en les traversant.
- Ne pas oublier qu'un freinage sur route mouillée est une manœuvre délicate.
- Rouler lentement dans les descentes, car les freinages en descente peuvent être très difficiles.

1. Refermer tout à fait les gaz.
2. Actionner simultanément les freins avant et arrière en augmentant progressivement la pression.

Avant

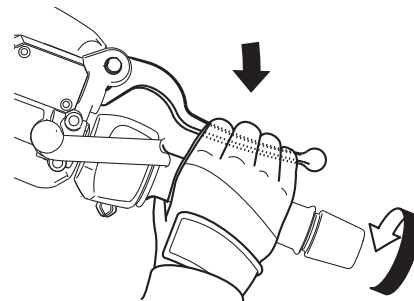

Arrière

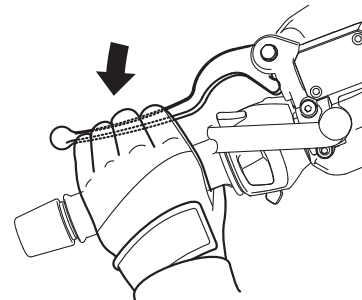

UTILISATION ET CONSEILS IMPORTANTS CONCERNANT LE PILOTAGE

FAU16820

Comment réduire sa consommation de carburant

La consommation de carburant dépend dans une grande mesure du style de conduite. Suivre les conseils suivants en vue d'économiser le carburant :

- Éviter les régimes très élevés lors des accélérations.
- Éviter d'emballer le moteur à vide.
- Couper le moteur au lieu de le laisser tourner longtemps au ralenti (ex. : embouteillages, feux rouges, passages à niveau).

FAU16841

Rodage du moteur

Les premiers 1600 km (1000 mi) constituent la période la plus importante de la vie du moteur. C'est pourquoi il est indispensable de lire attentivement ce qui suit. Le moteur étant neuf, il faut éviter de le soumettre à un effort excessif pendant les premiers 1600 km (1000 mi). Les pièces mobiles du moteur doivent s'user et se roder mutuellement pour obtenir les jeux de marche corrects. Pendant cette période, éviter de conduire à pleins gaz de façon prolongée et éviter tout excès susceptible de provoquer la surchauffe du moteur.

FAUS1810

0–1000 km (0–600 mi)

- Éviter de faire tourner le moteur à plus de 4000 tr/mn de façon prolongée. **ATTENTION: Veiller à remplacer l'huile moteur et l'huile de transmission finale après 1000 km (600 mi) d'utilisation.** [FCA11661]

1000–1600 km (600–1000 mi)

- Éviter de faire tourner le moteur à plus de 6000 tr/mn de façon prolongée.

1600 km (1000 mi) et au-delà

- Le rodage est terminé et l'on peut rouler normalement.

FCA10310

ATTENTION

- **Ne jamais faire fonctionner le moteur dans la zone rouge du compte-tours.**
- **Si un problème quelconque survient au moteur durant la période de rodage, consulter immédiatement un concessionnaire Yamaha.**

UTILISATION ET CONSEILS IMPORTANTS CONCERNANT LE PILOTAGE

FAU17213

Stationnement

Pour stationner le véhicule, couper le moteur, puis retirer la clé de contact.

FWA10311

AVERTISSEMENT

- Comme le moteur et le système d'échappement peuvent devenir brûlants, il convient de se garer de façon à ce que les piétons ou les enfants ne puissent toucher facilement ces éléments et s'y brûler.
 - Ne pas garer le véhicule dans une descente ou sur un sol meuble, car il pourrait facilement se renverser, ce qui augmenterait les risques de fuite de carburant et d'incendie.
 - Ne pas se garer à proximité d'herbe ou d'autres matériaux inflammables, car ils présentent un risque d'incendie.
-

ENTRETIENS ET RÉGLAGES PÉRIODIQUES

FAUS1820

La réalisation des contrôles et entretiens, réglages et lubrifications périodiques permet de garantir le meilleur rendement possible et contribue hautement à la sécurité de conduite. La sécurité du véhicule incombe à son propriétaire et à son utilisateur. Les points de contrôle, réglage et lubrification principaux du véhicule sont expliqués aux pages suivantes.

Les fréquences données dans le tableau des entretiens et graissages périodiques s'entendent pour la conduite dans des conditions normales. Le propriétaire devra donc adapter les fréquences préconisées et éventuellement les raccourcir en fonction du climat, du terrain, de la situation géographique et de l'usage qu'il fait de son véhicule.

FWA10321

AVERTISSEMENT

L'omission d'entretiens ou l'utilisation de techniques d'entretien incorrectes peut accroître les risques de blessures, voire de mort, pendant un entretien ou l'utilisation du véhicule. Si l'on ne maîtrise pas les techniques d'entretien du véhicule, ce travail doit être confié à un concessionnaire Yamaha.

FWA15121

AVERTISSEMENT

Couper le moteur avant d'effectuer tout entretien, sauf si autrement spécifié.

- Les pièces mobiles d'un moteur en marche risquent de happer un membre ou un vêtement et les éléments électriques de provoquer décharges et incendies.
- Effectuer un entretien en laissant tourner le moteur peut entraîner traumatismes oculaires, brûlures, incendies et intoxications par monoxyde de carbone pouvant provoquer la mort. Se reporter à la page 1-1 pour plus d'informations concernant le monoxyde de carbone.

FWA10330

AVERTISSEMENT

Ce scooter est conçu pour l'utilisation sur route revêtue uniquement. Si le scooter est utilisé dans des conditions anormales, dans la poussière, dans la boue ou par temps humide, nettoyer ou remplacer l'élément du filtre à air plus fréquemment. Consulter un concessionnaire Yamaha au sujet des fré-

quences adéquates d'entretien périodique.

ENTRETIENS ET RÉGLAGES PÉRIODIQUES

FAU48810

Les disques, étriers, tambours et garnitures de frein peuvent devenir très chauds lors de leur utilisation. Pour éviter tout risque de brûlures, laissez refroidir les éléments de frein avant de les toucher.

Trousse de réparation

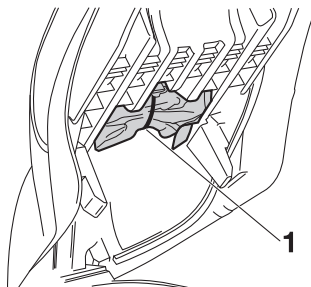

FAUS1830

N.B. _____

Si l'on ne dispose pas des outils ou de l'expérience nécessaires pour mener un travail à bien, il faut le confier à un concessionnaire Yamaha.

N.B. _____

Une pince à fusible et un sachet contenant des fusibles de rechange sont inclus dans la trousse de réparation. Bien veiller à ne pas perdre ces pièces en ouvrant la trousse de réparation.

1. Trousse de réparation

La trousse de réparation se trouve sous la selle. (Voir page 3-18).

Les informations données dans ce manuel et les outils de la trousse de réparation sont destinés à fournir au propriétaire les moyens nécessaires pour effectuer l'entretien préventif et les petites réparations. Cependant d'autres outils, comme une clé dynamométrique, peuvent être nécessaires pour effectuer correctement certains entretiens.

ENTRETIENS ET RÉGLAGES PÉRIODIQUES

FAU46861

N.B.

- Il n'est pas nécessaire d'effectuer le contrôle annuel lorsqu'on a effectué un contrôle périodique dans l'année (les distances sont exprimées en milles pour le R.-U.).
- À partir de 50000 km (30000 mi), effectuer les entretiens en reprenant les fréquences depuis 10000 km (6000 mi).
- L'entretien des éléments repérés d'un astérisque ne peut être mené à bien sans les données techniques, les connaissances et l'outillage adéquats, et doit être confié à un concessionnaire Yamaha.

FAU46910

Entretiens périodiques du système de contrôle des gaz d'échappement

N°	ÉLÉMENTS	CONTRÔLES OU ENTRETIENS À EFFECTUER	DISTANCE AU COMPTEUR					CONTRÔLE ANNUEL
			1000 km (600 mi)	10000 km (6000 mi)	20000 km (12000 mi)	30000 km (18000 mi)	40000 km (24000 mi)	
1	* Canalisations de carburant	<ul style="list-style-type: none"> • S'assurer que les durites d'alimentation ne sont ni craquelées ni autrement endommagées. 		✓	✓	✓	✓	✓
2	Bougie	<ul style="list-style-type: none"> • Contrôler l'état. • Nettoyer et corriger l'écartement des électrodes. 		✓		✓		
		<ul style="list-style-type: none"> • Remplacer. 			✓		✓	
3	* Soupapes	<ul style="list-style-type: none"> • Contrôler le jeu aux soupapes. • Régler. 			✓		✓	
4	* Injection de carburant	<ul style="list-style-type: none"> • Contrôler le régime de ralenti du moteur. 	✓	✓	✓	✓	✓	✓
5	* Tube et du pot d'échappement	<ul style="list-style-type: none"> • Contrôler le serrage du ou des colliers à vis. 	✓	✓	✓	✓	✓	

ENTRETIENS ET RÉGLAGES PÉRIODIQUES

FAU1770C

Entretiens périodiques et fréquences de graissage

N°	ÉLÉMENTS	CONTRÔLES OU ENTRETIENS À EFFECTUER	DISTANCE AU COMPTEUR					CONTRÔLE ANNUEL
			1000 km (600 mi)	10000 km (6000 mi)	20000 km (12000 mi)	30000 km (18000 mi)	40000 km (24000 mi)	
1	Élément du filtre à air	• Remplacer.			√		√	
2	Élément du filtre à air du boîtier de la courroie trapézoïdale	• Nettoyer.	À 4000 km (2500 mi), puis tous les 6000 km (3500 mi) par la suite					
3 *	Frein avant	• Contrôler le fonctionnement, le niveau de liquide et s'assurer de l'absence de fuite.	√	√	√	√	√	√
		• Remplacer les plaquettes de frein.	Quand la limite est atteinte.					
4 *	Frein arrière	• Contrôler le fonctionnement, le niveau de liquide et s'assurer de l'absence de fuite.	√	√	√	√	√	√
		• Remplacer les plaquettes de frein.	Quand la limite est atteinte.					
5 *	Durites de frein	• S'assurer de l'absence de craquelures ou autre endommagement.		√	√	√	√	√
		• Remplacer.	Tous les 4 ans					
6 *	Roues	• Contrôler le voile et l'état.		√	√	√	√	
7 *	Pneus	• Contrôler la profondeur de sculpture et l'état des pneus. • Remplacer si nécessaire. • Contrôler la pression de gonflage. • Corriger si nécessaire.		√	√	√	√	√
8 *	Roulements de roue	• S'assurer qu'ils n'ont pas de jeu et ne sont pas endommagés.		√	√	√	√	

6

ENTRETIENS ET RÉGLAGES PÉRIODIQUES

N°	ÉLÉMENTS	CONTRÔLES OU ENTRETIENS À EFFECTUER	DISTANCE AU COMPTEUR					CONTRÔLE ANNUEL
			1000 km (600 mi)	10000 km (6000 mi)	20000 km (12000 mi)	30000 km (18000 mi)	40000 km (24000 mi)	
9 *	Roulements de direction	• S'assurer qu'ils n'ont pas de jeu et que la direction n'est pas dure.	✓	✓	✓	✓	✓	
		• Lubrifier à la graisse à base de savon au lithium.	Tous les 20000 km (12000 mi)					
10 *	Attaches du cadre	• S'assurer que tous les écrous et vis sont correctement serrés.		✓	✓	✓	✓	✓
11	Axe de pivot de levier de frein avant	• Lubrifier à la graisse silicone.		✓	✓	✓	✓	✓
12	Axe de pivot de levier de frein arrière	• Lubrifier à la graisse silicone.		✓	✓	✓	✓	✓
13	Béquille latérale, béquille centrale	• Contrôler le fonctionnement. • Lubrifier à la graisse à base de savon au lithium.		✓	✓	✓	✓	✓
14 *	Contacteur de béquille latérale	• Contrôler le fonctionnement.	✓	✓	✓	✓	✓	✓
15 *	Fourche avant	• Contrôler le fonctionnement et s'assurer de l'absence de fuites d'huile.		✓	✓	✓	✓	
16 *	Combinés ressort-amortisseur	• Contrôler le fonctionnement et s'assurer que les amortisseurs ne fuient pas.		✓	✓	✓	✓	
17	Huile moteur	• Changer. (Voir pages 3-6 et 6-10.)	✓	Lorsque l'indicateur de changement d'huile clignote [À 4000 km (2500 mi), puis tous les 3000 km (1800 mi) par la suite].				
		• Contrôler le niveau d'huile et s'assurer de l'absence de fuites d'huile.	Tous les 3000 km (1800 mi)					✓

ENTRETIENS ET RÉGLAGES PÉRIODIQUES

N°	ÉLÉMENTS	CONTRÔLES OU ENTRETIENS À EFFECTUER	DISTANCE AU COMPTEUR					CONTRÔLE ANNUEL
			1000 km (600 mi)	10000 km (6000 mi)	20000 km (12000 mi)	30000 km (18000 mi)	40000 km (24000 mi)	
18 *	Crépine d'huile moteur	<ul style="list-style-type: none"> Nettoyer. 	√					
19 *	Système de refroidissement	<ul style="list-style-type: none"> Contrôler le niveau de liquide de refroidissement et s'assurer de l'absence de fuites de liquide. 		√	√	√	√	√
		<ul style="list-style-type: none"> Changer. 	Tous les 3 ans					
20	Huile de transmission finale	<ul style="list-style-type: none"> S'assurer de l'absence de fuites d'huile. 	√	√		√		
		<ul style="list-style-type: none"> Changer. 	√		√		√	
21 *	Courroie trapézoïdale	<ul style="list-style-type: none"> Remplacer. 	Lorsque l'indicateur de remplacement de la courroie trapézoïdale clignote (tous les 20000 km (12000 mi)).					
22 *	Contacteur de feu stop sur frein avant et arrière	<ul style="list-style-type: none"> Contrôler le fonctionnement. 	√	√	√	√	√	√
23	Pièces mobiles et câbles	<ul style="list-style-type: none"> Lubrifier. 		√	√	√	√	√
24 *	Boîtier de poignée et câble des gaz	<ul style="list-style-type: none"> Contrôler le fonctionnement et le jeu. Régler le jeu de câble des gaz si nécessaire. Lubrifier le boîtier de poignée des gaz et le câble des gaz. 		√	√	√	√	√
25 *	Éclairage, signalisation et contacteurs	<ul style="list-style-type: none"> Contrôler le fonctionnement. Régler le faisceau de phare. 	√	√	√	√	√	√

- N.B.** _____
- Filtre à air du moteur et filtres à air du boîtier de la courroie trapézoïdale
 - L'élément équipant le filtre à air du moteur est en papier huilé et est jetable. Il convient dès lors de ne pas le nettoyer à l'air comprimé sous peine de l'endommager.
 - Il convient de remplacer l'élément du filtre à air du moteur et d'effectuer l'entretien des filtres à air du boîtier de la courroie trapézoïdale plus fréquemment si le véhicule est utilisé dans des zones très poussiéreuses ou humides.
 - Entretien des freins hydrauliques
 - Toujours remplacer le liquide de frein après avoir démonté les maîtres-cylindres et les étriers. Contrôler régulièrement le niveau du liquide de frein dans les réservoirs et, si nécessaire, faire l'appoint comme spécifié.
 - Remplacer les composants internes des maîtres-cylindres et des étriers et changer le liquide de frein tous les deux ans.
 - Remplacer les durites de frein tous les quatre ans et lorsqu'elles sont craquelées ou endommagées.
-

ENTRETIENS ET RÉGLAGES PÉRIODIQUES

Dépose et repose du cache et du carénage

FAU18740

nage illustrés ci-dessus. Se référer à cette section à chaque fois qu'il faut déposer ou reposer un cache ou un carénage.

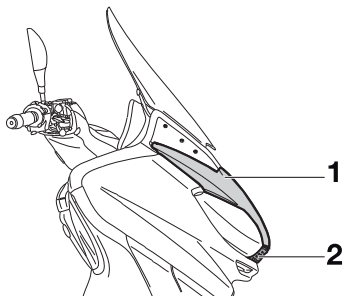

1. Carénage A
2. Cache

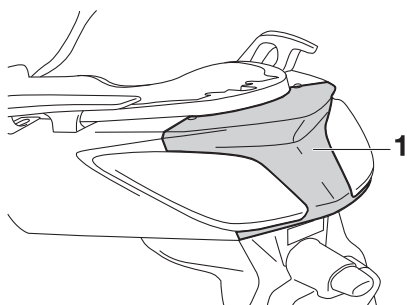

1. Cache A

Afin de pouvoir effectuer certains entretiens décrits dans ce chapitre, il est nécessaire de déposer le cache et le caré-

Carénage A

FAUS1790

Dépose du carénage

1. Déposer le cache en le poussant vers l'avant par le dos du carénage, comme illustré.

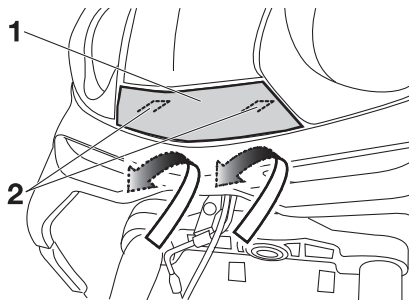

1. Cache
2. Appuyer

2. Retirer les vis, puis retirer le carénage comme illustré.

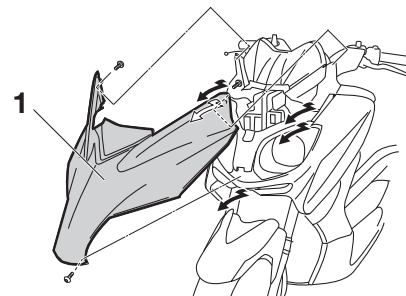

1. Carénage A

Mise en place du carénage

1. Remettre le carénage en place, puis reposer les vis.
2. Remettre le cache en place en l'enfonçant.

FAU47890

Cache A

Dépose du cache

Déposer les vis, puis tirer le carénage vers soi.

ENTRETIENS ET RÉGLAGES PÉRIODIQUES

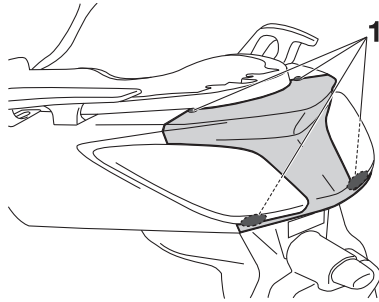

1. Vis

Mise en place du cache

Remettre le cache en place, puis reposer les vis.

Contrôle de la bougie

La bougie est une pièce importante du moteur et elle doit être contrôlée régulièrement, de préférence par un concessionnaire Yamaha. La bougie doit être démontée et contrôlée aux fréquences indiquées dans le tableau des entretiens et graissages périodiques, car la chaleur et les dépôts finissent par l'user. L'état de la bougie peut en outre révéler l'état du moteur.

S'assurer que la porcelaine autour de l'électrode centrale de la bougie est de couleur café au lait clair ou légèrement foncé, couleur idéale pour un véhicule utilisé dans des conditions normales. Si la couleur de la bougie est nettement différente, le moteur pourrait présenter une anomalie. Ne jamais essayer de diagnostiquer soi-même de tels problèmes. Il est préférable de confier le véhicule à un concessionnaire Yamaha.

Si l'usure des électrodes est excessive ou les dépôts de calamine ou autres sont trop importants, il convient de remplacer la bougie.

Bougie spécifiée :
NGK/DPR8EA-9

FAU19622

Avant de monter une bougie, il faut mesurer l'écartement de ses électrodes à l'aide d'un jeu de cales d'épaisseur et le régler si nécessaire.

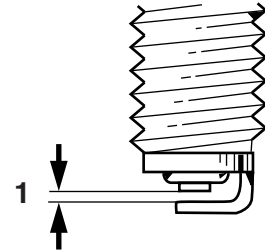

ZALM0037

1. Écartement des électrodes

Écartement des électrodes :
0,8–0,9 mm (0,031–0,035 in)

Nettoyer la surface du joint de la bougie et ses plans de joint, puis nettoyer soigneusement les filets de bougie.

Couple de serrage :
Bougie :
17,5 Nm (1,75 m•kgf,
12,7 ft•lbf)

ENTRETIENS ET RÉGLAGES PÉRIODIQUES

N.B.

Si une clé dynamométrique n'est pas disponible lors du montage d'une bougie, une bonne approximation consiste à serrer de 1/4–1/2 tour supplémentaire après le serrage à la main. Il faudra toutefois serrer la bougie au couple spécifié le plus rapidement possible.

FAUS1711

Huile moteur

Il faut vérifier le niveau d'huile moteur avant chaque départ. Il convient en outre de changer l'huile aux fréquences spécifiées dans le tableau des entretiens et graissages périodiques ainsi que lorsque le témoin d'entretien s'allume.

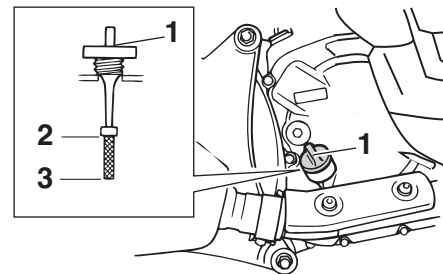

1. Bouchon de remplissage de l'huile moteur
2. Repère de niveau maximum
3. Repère de niveau minimum

Contrôle du niveau d'huile moteur

1. Dresser le scooter sur sa béquille centrale. Une légère inclinaison peut entraîner des erreurs de lecture.
2. Mettre le moteur en marche et le faire chauffer pendant quelques minutes, puis le couper.
3. Attendre quelques minutes que l'huile se stabilise, puis retirer le bouchon de remplissage d'huile. Essuyer la jauge avant de l'insérer à nouveau, sans la visser, dans l'orifice de remplissage, puis la retirer et vérifier le niveau d'huile.

4. Si le niveau d'huile moteur est inférieur au repère de niveau minimum, ajouter de l'huile du type recommandé jusqu'au niveau spécifié.
5. Insérer la jauge dans l'orifice de remplissage, puis serrer le bouchon de remplissage d'huile.

Changement de l'huile moteur

1. Mettre le moteur en marche et le faire chauffer pendant quelques minutes, puis le couper.
2. Placer un bac à vidange sous le moteur afin d'y recueillir l'huile usagée.

N.B.

Le niveau d'huile moteur doit se situer entre les repères de niveau minimum et maximum.

ENTRETIENS ET RÉGLAGES PÉRIODIQUES

3. Déposer le bouchon de remplissage d'huile moteur et la vis de vidange d'huile moteur afin de vidanger l'huile du carter moteur.

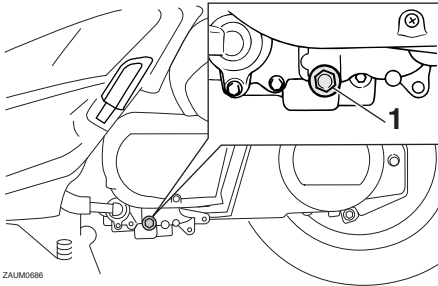

1. Vis de vidange d'huile moteur

4. Contrôler l'état de la rondelle et la remplacer si elle est abîmée.

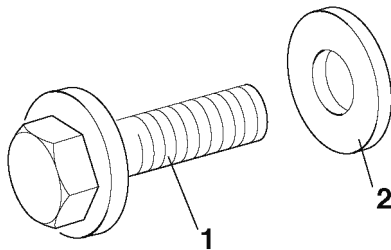

1. Vis de vidange d'huile moteur
2. Rondelle

5. Remettre la rondelle et la vis de vidange d'huile moteur en place, puis serrer la vis de vidange au couple spécifié.

Couple de serrage :

Vis de vidange de l'huile moteur :
20 Nm (2,0 m•kgf, 14 ft•lbf)

N.B.

S'assurer que la rondelle est bien logée.

6. Remettre à niveau en ajoutant la quantité spécifiée de l'huile moteur recommandée, puis remonter et serrer le bouchon de remplissage d'huile.

Huile moteur recommandée :

Voir page 8-1

Quantité d'huile :

1,30 L (1,37 US qt, 1,14 Imp.qt)

FCA11670

ATTENTION

- Ne pas utiliser des huiles de grade diesel "CD" ni des huiles de grade supérieur à celui spécifié. S'assurer également de ne pas utiliser une huile portant la désignation "ENERGY CONSERVING II" ou la même désignation avec un chiffre

plus élevé.

- S'assurer qu'aucune crasse ou objet ne pénètre dans le carter moteur.

7. Mettre le moteur en marche et le laisser tourner au ralenti pendant quelques minutes et contrôler s'il y a présence de fuites d'huile. En cas de fuite d'huile, couper immédiatement le moteur et rechercher la cause.
8. Réinitialiser l'indicateur de changement d'huile.

Réinitialisation de l'indicateur de changement d'huile

1. Tourner la clé de contact sur "ON".
2. Appuyer pendant 15 à 20 secondes sur le bouton de réinitialisation "OIL CHANGE".

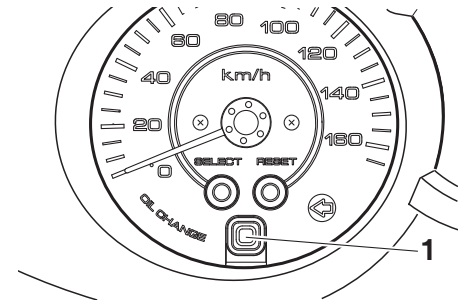

1. Bouton de réinitialisation "OIL CHANGE"

ENTRETIENS ET RÉGLAGES PÉRIODIQUES

FAU20065

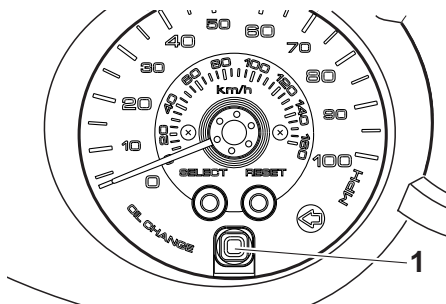

s'affiche pas, il faut recommencer le procédé.

1. Bouton de réinitialisation "OIL CHANGE"

3. Relâcher le bouton de réinitialisation "OIL CHANGE" ; l'indicateur de changement d'huile s'éteint.

6

N.B.

Si le changement d'huile moteur est effectué avant que l'indicateur de changement d'huile ne s'allume (c.-à-d. avant d'avoir atteint l'échéance du changement d'huile recommandée), ne pas oublier de réinitialiser l'indicateur afin qu'il signale correctement la prochaine échéance. Pour réinitialiser l'indicateur de changement d'huile avant que l'échéance de changement d'huile périodique ait été atteinte, suivre les étapes citées ci-dessus. Noter que l'indicateur doit s'afficher pendant 1.4 secondes une fois le bouton de réinitialisation "OIL CHANGE" relâché. S'il ne

Huile de transmission finale

Il faut s'assurer avant chaque départ qu'il n'y a pas de fuite d'huile au niveau du carter de transmission finale. Si une fuite est détectée, faire contrôler et réparer le scooter par un concessionnaire Yamaha. Il faut en outre changer l'huile de transmission finale aux fréquences spécifiées dans le tableau des entretiens et graissages périodiques.

1. Mettre le moteur en marche et amener l'huile de transmission finale à température en conduisant le scooter pendant quelques minutes, puis couper le moteur.
2. Dresser le scooter sur sa béquille centrale.
3. Placer un bac à vidange sous le carter de transmission finale afin d'y recueillir l'huile usagée.
4. Déposer le bouchon de remplissage de l'huile de transmission finale et son joint torique du carter de transmission finale.
5. Retirer la vis de vidange de l'huile de transmission finale et son joint afin de vidanger l'huile du carter de transmission finale.

ENTRETIENS ET RÉGLAGES PÉRIODIQUES

FAU20070

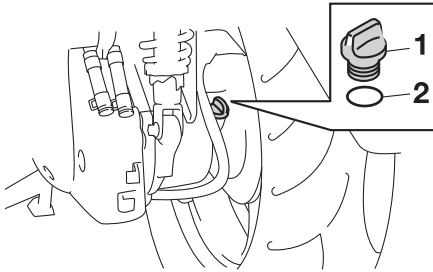

1. Bouchon de remplissage de l'huile de transmission finale
2. Joint torique

6. Remonter la vis de vidange de l'huile de transmission finale et son joint neuf, puis serrer la vis au couple spécifié.

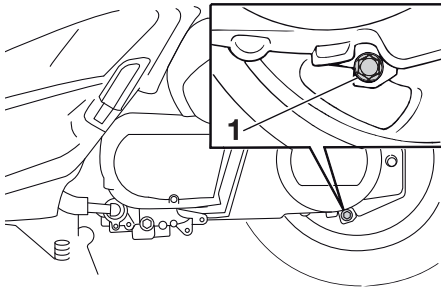

1. Vis de vidange de l'huile de transmission finale

Couple de serrage :

Vis de vidange de l'huile de transmission finale :
22 Nm (2,2 m•kgf, 16 ft•lbf)

7. Remettre à niveau en ajoutant la quantité spécifiée de l'huile de transmission finale recommandée. **AVERTISSEMENT! S'assurer qu'aucune crasse ou objet ne pénètre dans le carter de transmission finale. Veiller à ne pas mettre d'huile sur le pneu ou la roue.** [FWA11311]

Huile de transmission finale recommandée :

Voir page 8-1

Quantité d'huile :

0,25 L (0,26 US qt, 0,22 Imp.qt)

8. Monter le bouchon de remplissage de l'huile de transmission finale et son joint torique, puis serrer le bouchon.
9. S'assurer que le carter de transmission finale ne fuit pas. Si une fuite d'huile est détectée, il faut en rechercher la cause.

Liquide de refroidissement

Il faut contrôler le niveau du liquide de refroidissement avant chaque départ. Il convient également de changer le liquide de refroidissement aux fréquences spécifiées dans le tableau des entretiens et graissages périodiques.

FAUS1670

Contrôle du niveau

1. Placer le véhicule sur un plan de niveau et veiller à ce qu'il soit dressé à la verticale.

N.B.

- Le niveau du liquide de refroidissement doit être vérifié le moteur froid, car il varie en fonction de la température du moteur.
- S'assurer que le véhicule est bien à la verticale avant de contrôler le niveau du liquide de refroidissement. Une légère inclinaison peut entraîner des erreurs de lecture.

2. Contrôler le niveau du liquide de refroidissement par le hublot de contrôle.

ENTRETIENS ET RÉGLAGES PÉRIODIQUES

N.B.

Le niveau du liquide de refroidissement doit se situer entre les repères de niveau minimum et maximum.

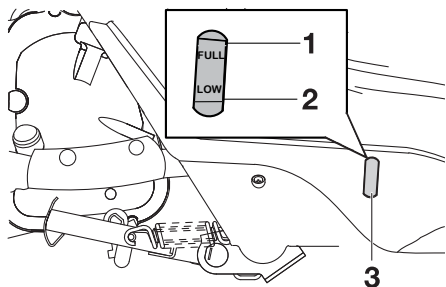

1. Repère de niveau maximum
 2. Repère de niveau minimum
 3. Hublot de contrôle du niveau de liquide de refroidissement
3. Si le niveau du liquide de refroidissement est inférieur ou égal au repère de niveau minimum, soulever le tapis de repose-pied droit comme illustré.

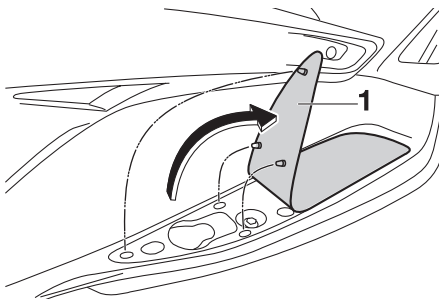

1. Tapis de repose-pied

4. Ouvrir le bouchon du vase d'expansion, puis ajouter du liquide de refroidissement jusqu'au repère de niveau maximum. **AVERTISSEMENT! Retirer uniquement le bouchon du vase d'expansion. Ne jamais essayer de retirer le bouchon du radiateur tant que le moteur est chaud.** [FWA15161]

ATTENTION: Si l'on ne peut se procurer du liquide de refroidissement, utiliser de l'eau distillée ou de l'eau du robinet douce. Ne pas utiliser d'eau dure ou salée, car cela endommagerait le moteur. Si l'on a utilisé de l'eau au lieu de liquide de refroidissement, il faut le remplacer dès que possible afin de protéger le circuit de refroidissement du gel et de la corrosion.

Si on a ajouté de l'eau au liquide de refroidissement, il convient de faire rétablir le plus rapidement possible le taux d'antigel par un concessionnaire Yamaha, afin de rendre toutes ses propriétés au liquide de refroidissement. [FCA10472]

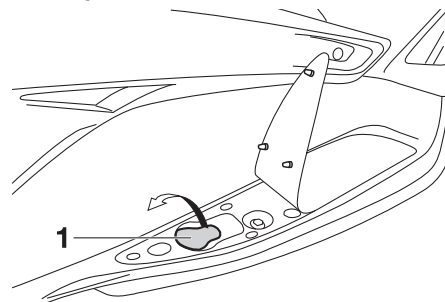

1. Bouchon du vase d'expansion

Capacité du vase d'expansion :
0,25 L (0,26 US qt, 0,22 Imp.qt)

5. Refermer le bouchon du vase d'expansion.
6. Remettre le tapis en place et appuyer sur celui-ci afin de le fixer correctement.

ENTRETIENS ET RÉGLAGES PÉRIODIQUES

FAU33031

Changement du liquide de refroidissement

Il convient de changer le liquide de refroidissement aux fréquences spécifiées dans le tableau des entretiens et graissages périodiques. Confier le changement du liquide de refroidissement à un concessionnaire Yamaha. **AVERTISSEMENT! Ne jamais essayer de retirer le bouchon du radiateur tant que le moteur est chaud.** [FWA10381]

FAUS1334

Élément de filtre à air et de filtre à air du boîtier de la courroie trapézoïdale

Il convient de remplacer l'élément du filtre à air et de nettoyer l'élément du boîtier de la courroie trapézoïdale aux fréquences spécifiées dans le tableau des entretiens et graissages périodiques. Effectuer l'entretien des éléments de filtre plus fréquemment lorsque le véhicule est utilisé dans des régions très poussiéreuses ou humides.

Remplacement de l'élément du filtre à air

1. Dresser le scooter sur sa béquille centrale.
2. Retirer le couvercle du boîtier de filtre à air après avoir retiré ses vis.

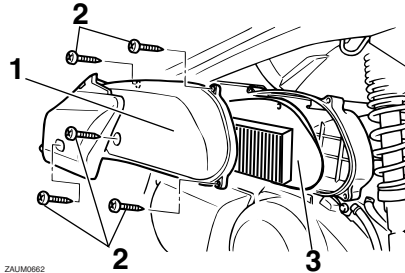

1. Couvercle du boîtier de filtre à air
2. Vis
3. Élément du filtre à air

3. Extraire l'élément du filtre à air.
4. Loger un élément neuf dans le boîtier de filtre à air.
5. Remettre le couvercle du boîtier de filtre à air en place et le fixer à l'aide de ses vis.

Nettoyage de l'élément du filtre à air du boîtier de la courroie trapézoïdale

1. Retirer le couvercle du filtre à air du boîtier de la courroie trapézoïdale après avoir retiré ses vis.

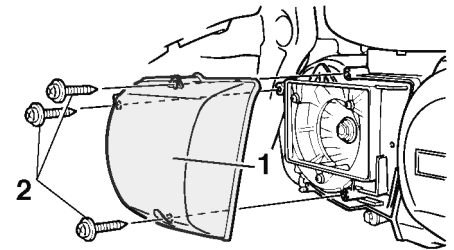

1. Couvercle de l'élément du filtre à air du boîtier de la courroie trapézoïdale
2. Vis
2. Retirer l'élément du filtre à air, puis éliminer le reste des impuretés à l'air comprimé en procédant comme illustré.

ENTRETIENS ET RÉGLAGES PÉRIODIQUES

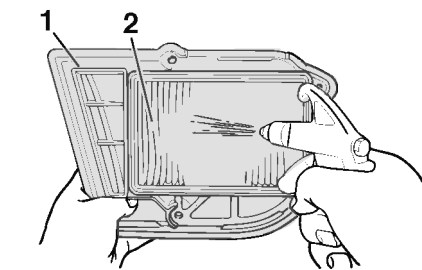

1. Couvercle du boîtier de la courroie trapézoïdale
2. Élément de filtre à air du boîtier de la courroie trapézoïdale

3. Contrôler l'état de l'élément et le remplacer si nécessaire.
4. Installer l'élément du filtre à air en dirigeant son côté coloré vers l'extérieur. **ATTENTION: Veiller à ce que chacun des éléments de filtre soit logé correctement dans son boîtier. Ne jamais mettre le moteur en marche avant d'avoir remonté les éléments de filtre à air. Une usure excessive du ou des pistons et/ou du ou des cylindres pourrait en résulter.** [FCA10531]

5. Remettre le couvercle du filtre à air du boîtier de la courroie trapézoïdale en place et le fixer à l'aide des vis.

FAU48431

Réglage du jeu de câble des gaz

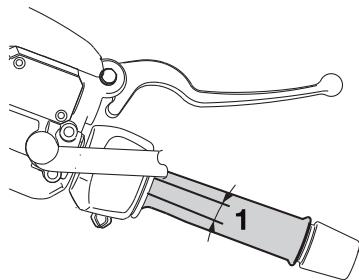

1. Jeu de câble des gaz

Le jeu de câble des gaz doit être de 3,0-5,0 mm (0,12-0,20 in) au bord intérieur de la poignée des gaz. Contrôler régulièrement le jeu de câble des gaz et le régler comme suit si nécessaire.

N.B.

Il faut s'assurer que le régime de ralenti du moteur est réglé correctement avant de procéder au contrôle et au réglage du jeu de câble des gaz.

1. Faire glisser le cache en caoutchouc vers l'arrière.
2. Desserrer le contre-écrou.

3. Pour augmenter le jeu de câble des gaz, tourner l'écrou de réglage dans le sens (a). Pour diminuer le jeu de câble des gaz, tourner l'écrou de réglage dans le sens (b).

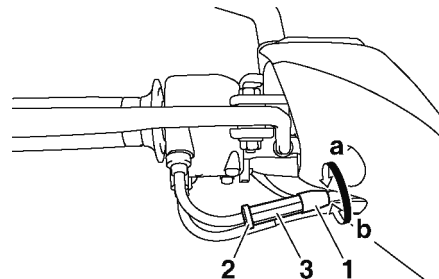

1. Protecteur en caoutchouc
2. Contre-écrou
3. Écrou de réglage

4. Serrer le contre-écrou, puis faire glisser le cache en caoutchouc en place.

ENTRETIENS ET RÉGLAGES PÉRIODIQUES

FAU21401

Jeu des soupapes

À la longue, le jeu aux soupapes se modifie, ce qui provoque un mauvais mélange carburant-air ou produit un bruit anormal. Pour éviter ce problème, il faut faire régler le jeu aux soupapes par un concessionnaire Yamaha aux fréquences spécifiées dans le tableau des entretiens et graissages périodiques.

FAU21873

Pneus

Pour assurer un fonctionnement optimal, une longue durée de service et une bonne sécurité de conduite, prendre note des points suivants concernant les pneus.

Pression de gonflage

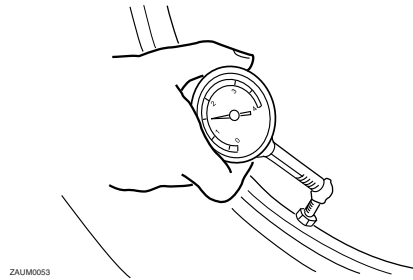

ZAUJ0053

Il faut contrôler et, le cas échéant, régler la pression de gonflage des pneus avant chaque utilisation du véhicule.

FWA10501

⚠ AVERTISSEMENT

La conduite d'un véhicule dont les pneus ne sont pas gonflés à la pression correcte peut être la cause de blessures graves, voire de mort, en provoquant une perte de contrôle.

- Contrôler et régler la pression de gonflage des pneus lorsque ceux-ci sont à la température ambiante.
- Adapter la pression de gonflage des pneus à la vitesse de conduite et au poids total du pilote, du passager, des bagages et des accessoires approuvés pour ce modèle.

Pression de gonflage (contrôlée les pneus froids) :

0-90 kg (0-198 lb):

Avant :

190 kPa (1,90 kgf/cm²,
28 psi, 1,90 bar)

Arrière :

220 kPa (2,20 kgf/cm²,
32 psi, 2,20 bar)

90 kg - Charge maximale

Avant :

210 kPa (2,10 kgf/cm²,
30 psi, 2,10 bar)

Arrière :

250 kPa (2,50 kgf/cm²,
36 psi, 2,50 bar)

Charge* maximale :

YP250R 186 kg (410 lb)

YP250RA 178,6 kg (394 lb)

* Poids total du pilote, du passager, du chargement et des accessoires

ENTRETIENS ET RÉGLAGES PÉRIODIQUES

FWA10511

⚠ AVERTISSEMENT

Ne jamais surcharger le véhicule. La conduite d'un véhicule surchargé peut être la cause d'un accident.

Contrôle des pneus

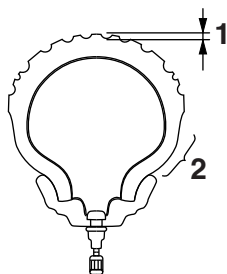

1. Profondeur de sculpture de pneu
2. Flanc de pneu

Contrôler les pneus avant chaque départ. Si la bande de roulement centrale a atteint la limite spécifiée, si un clou ou des éclats de verre sont incrustés dans le pneu ou si son flanc est craquelé, faire remplacer immédiatement le pneu par un concessionnaire Yamaha.

Profondeur de sculpture de pneu minimale (avant et arrière) :

1.6 mm (0.06 in)

N.B.

La limite de profondeur des sculptures peut varier selon les législations nationales. Il faut toujours se conformer à la législation du pays dans lequel on utilise le véhicule.

Renseignements sur les pneus

Ce modèle est équipé de pneus sans chambre à air.

Après avoir subi de nombreux tests, les pneus cités ci-après ont été homologués par Yamaha Motor Co., Ltd. pour ce modèle.

Pneu avant :

Taille :

120/70-15 M/C 56P(PIRELLI-METZELER)-56S(MICHELIN)

Fabricant/modèle :

PIRELLI / GTS23

MICHELIN / GOLD STANDARD

MICHELIN / CITYGRIP

METZELER / FEELFREE

Pneu arrière :

Taille :

140/70-14 M/C 68P(PIRELLI-METZELER)-68S(MICHELIN)

Fabricant/modèle :

PIRELLI / GTS24

MICHELIN / GOLD STANDARD

MICHELIN / CITYGRIP

METZELER / FEELFREE

FWA10470

⚠ AVERTISSEMENT

- Faire remplacer par un concessionnaire Yamaha tout pneu usé à l'excès. La conduite avec des pneus usés compromet la stabilité du véhicule et est en outre illégale.
- Le remplacement des pièces se rapportant aux freins et aux roues doit être confié à un concessionnaire Yamaha, car celui-ci possède

les connaissances et l'expérience nécessaires à ces travaux.

FAU21960

FAUM2061

Roues coulées

Pour assurer un fonctionnement optimal, une longue durée de service et une bonne sécurité de conduite, prendre note des points suivants concernant les roues.

- Avant chaque démarrage, il faut s'assurer que les jantes de roue ne sont pas craquelées, qu'elles n'ont pas de saut et ne sont pas voilées. Si une roue est endommagée de quelque façon, la faire remplacer par un concessionnaire Yamaha. Ne jamais tenter une quelconque réparation sur une roue. Il faut remplacer toute roue déformée ou craquelée.
- Il faut équilibrer une roue à chaque fois que le pneu ou la roue sont remplacés ou remis en place après démontage. Une roue mal équilibrée se traduit par un mauvais rendement, une mauvaise tenue de route et réduit la durée de service du pneu.
- Après avoir remplacé un pneu, éviter de faire de la vitesse jusqu'à ce que le pneu soit "rodé" et ait acquis toutes ses caractéristiques.

Réglage de la garde des leviers de frein avant et arrière

Avant

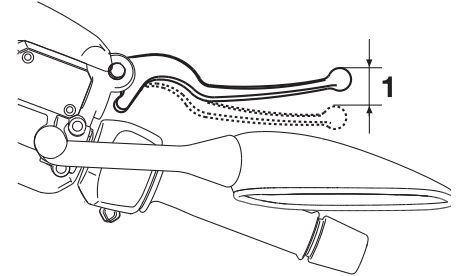

1. Garde du levier de frein

Arrière

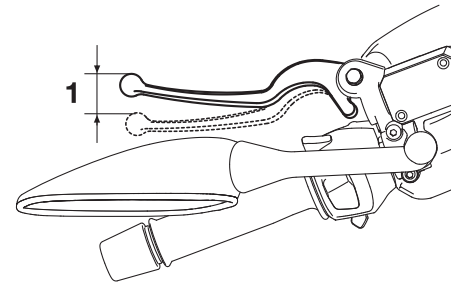

1. Garde du levier de frein

ENTRETIENS ET RÉGLAGES PÉRIODIQUES

La garde du levier de frein doit être de 3,0-5,0 mm (0,12-0,20 in), comme illustré. Contrôler régulièrement la garde du levier de frein et, si nécessaire, faire contrôler le circuit des freins par un concessionnaire Yamaha.

FWA10641

⚠ AVERTISSEMENT

Une garde du levier de frein incorrecte signale un problème au niveau du système de freinage qui pourrait rendre la conduite dangereuse. Ne pas utiliser le véhicule avant d'avoir fait vérifier et réparer le système de freinage par un concessionnaire Yamaha.

6

Contrôle des plaquettes de frein avant et arrière

Contrôler l'usure des plaquettes de frein avant et arrière aux fréquences spécifiées dans le tableau des entretiens et graissages périodiques.

FAU22392

Plaquettes de frein avant

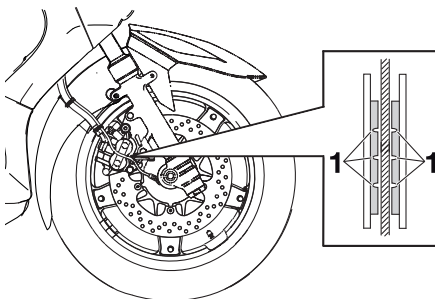

1. Rainure d'indication d'usure

Sur chaque plaquette de frein avant figurent des rainures d'indication d'usure. Ces rainures permettent de contrôler l'usure des plaquettes sans devoir démonter le frein. Contrôler l'usure des plaquettes en vérifiant les rainures. Si une plaquette de frein est usée au point que ses rainures ont presque disparu, faire remplacer la paire de plaquettes par un concessionnaire Yamaha.

FAU22520

Plaquettes de frein arrière

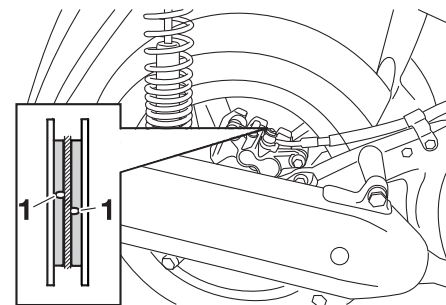

1. Rainure d'indication d'usure

Contrôler l'usure des plaquettes au travers de l'orifice de contrôle, après avoir retiré le bouchon. L'orifice de contrôle permet de vérifier l'état des plaquettes sans devoir démonter le frein. Contrôler l'usure des plaquettes en vérifiant la position de l'ergot tout en actionnant le frein. Si une plaquette de frein est usée au point que l'ergot touche presque le disque de frein, faire remplacer la paire de plaquettes par un concessionnaire Yamaha.

FAU40260

Contrôle du niveau du liquide de frein

Frein avant

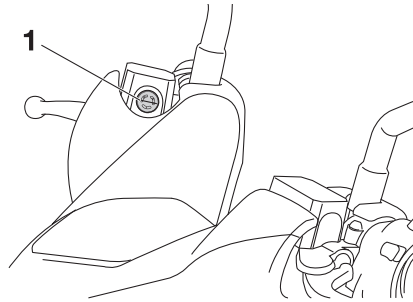

1. Repère de niveau minimum

Frein arrière

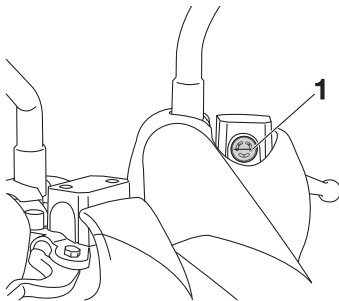

1. Repère de niveau minimum

Si le niveau du liquide de frein est insuffisant, des bulles d'air peuvent se former dans le circuit de freinage, ce qui risque de réduire l'efficacité des freins.

Avant de démarrer, s'assurer que le niveau du liquide de frein dépasse le repère de niveau minimum et faire l'appoint, si nécessaire. Un niveau de liquide bas peut signaler la présence d'une fuite ou l'usure des plaquettes. Si le niveau du liquide est bas, il convient donc de contrôler l'usure des plaquettes et l'étanchéité du circuit de freinage.

Prendre les précautions suivantes :

- Avant de vérifier le niveau du liquide, s'assurer que le haut du réservoir de liquide de frein est à l'horizontale.
- Utiliser uniquement le liquide de frein recommandé. Tout autre liquide risque d'abîmer les joints en caoutchouc, ce qui pourrait causer des fuites et nuire au bon fonctionnement du frein.

Liquide de frein recommandé :
DOT 4

- Toujours faire l'appoint avec un liquide de frein du même type que celui qui se trouve dans le circuit. Le

mélange de liquides différents risque de provoquer une réaction chimique nuisible au fonctionnement du frein.

- Veiller à ne pas laisser pénétrer d'eau ni des poussières dans le réservoir de liquide de frein. L'eau abaisse nettement le point d'ébullition du liquide et risque de provoquer un bouchon de vapeur ou "vapor lock" ; la crasse risque d'obstruer les valves du système hydraulique ABS.
- Le liquide de frein risque d'attaquer les surfaces peintes et le plastique. Toujours essayer soigneusement toute trace de liquide renversé.
- L'usure des plaquettes de frein entraîne une baisse progressive du niveau du liquide de frein. Cependant, si le niveau du liquide de frein diminue soudainement, il faut faire contrôler le véhicule par un concessionnaire Yamaha.

ENTRETIENS ET RÉGLAGES PÉRIODIQUES

FAU22731

Changement du liquide de frein

Faire changer le liquide de frein par un concessionnaire Yamaha aux fréquences spécifiées dans le N.B. figurant après le tableau des entretiens et graissages périodiques. Il convient également de faire remplacer les bagues d'étanchéité de maître-cylindre et d'étrier, ainsi que les durites de frein aux fréquences indiquées ci-dessous ou chaque fois qu'elles sont endommagées ou qu'elles fuient.

- Bagues d'étanchéité : Remplacer tous les deux ans.
- Durites de frein : Remplacer tous les quatre ans.

FAU23112

Contrôle et lubrification de la poignée des gaz et du câble des gaz

Contrôler le fonctionnement de la poignée des gaz avant chaque départ. Il convient en outre de faire lubrifier le câble par un concessionnaire Yamaha aux fréquences spécifiées dans le tableau des entretiens et graissages périodiques.

FAU23172

Lubrification des leviers de frein avant et arrière

Levier de frein avant

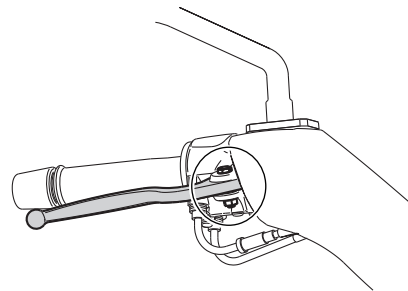

Levier de frein arrière

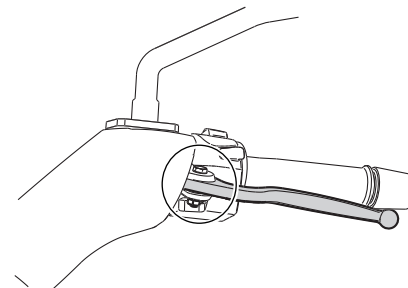

Lubrifier l'articulation des leviers de frein avant et arrière aux fréquences spécifiées

ENTRETIENS ET RÉGLAGES PÉRIODIQUES

dans le tableau des entretiens et graissages périodiques.

Lubrifiant recommandé :
Graisse silicone

Contrôle et lubrification des béquilles centrale et latérale

FAU23213

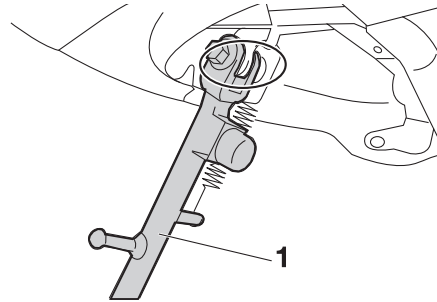

1. Béquille latérale

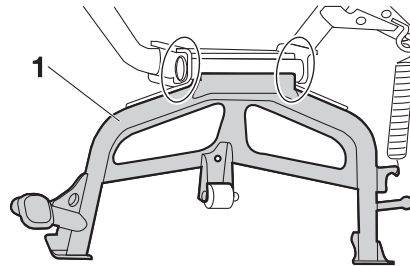

1. Béquille centrale

Contrôler le fonctionnement des béquilles centrale et latérale avant chaque départ et lubrifier les articulations et les points de

contact des surfaces métalliques quand nécessaire.

FWA10741

! AVERTISSEMENT

Si les béquilles latérale ou centrale ne se déploient et ne se replient pas en douceur, les faire contrôler et, si nécessaire, réparer par un concessionnaire Yamaha. Une béquille centrale ou latérale déployée risque de toucher le sol et de distraire le pilote, qui pourrait perdre le contrôle du véhicule.

Lubrifiant recommandé :
Graisse à base de savon au lithium

ENTRETIENS ET RÉGLAGES PÉRIODIQUES

FAU23272

Contrôle de la fourche

Il faut contrôler l'état et le fonctionnement de la fourche en procédant comme suit aux fréquences spécifiées dans le tableau des entretiens et graissages périodiques.

Contrôle de l'état général

S'assurer que les tubes plongeurs ne sont ni griffés ni endommagés et que les fuites d'huile ne sont pas importantes.

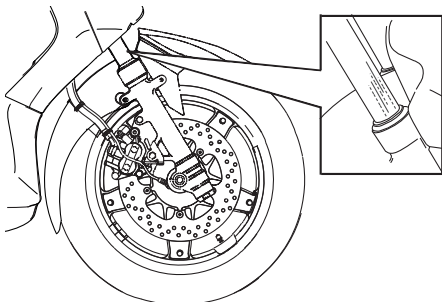

2. Tout en actionnant le frein avant, appuyer fermement à plusieurs reprises sur le guidon afin de contrôler si la fourche se comprime et se détend en douceur.

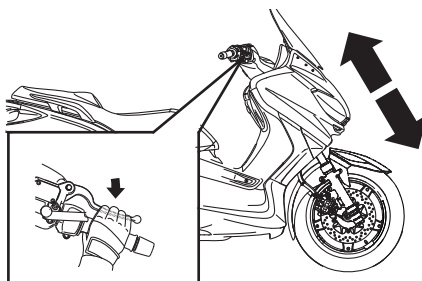

FCA10590

ATTENTION

Si la fourche est endommagée ou si elle ne fonctionne pas en douceur, la faire contrôler et, si nécessaire, réparer par un concessionnaire Yamaha.

FAU45511

Contrôle de la direction

Des roulements de direction usés ou desserrés peuvent représenter un danger. Il convient dès lors de vérifier le fonctionnement de la direction en procédant comme suit aux fréquences spécifiées dans le tableau des entretiens et graissages périodiques.

1. Dresser le véhicule sur sa béquille centrale. **AVERTISSEMENT! Pour éviter les accidents corporels, caler solidement le véhicule pour qu'il ne puisse se renverser.** [FWA10751]
2. Maintenir la base des bras de fourche et essayer de les déplacer vers l'avant et l'arrière. Si un jeu quelconque est ressenti, faire contrôler et, si nécessaire, réparer la direction par un concessionnaire Yamaha.

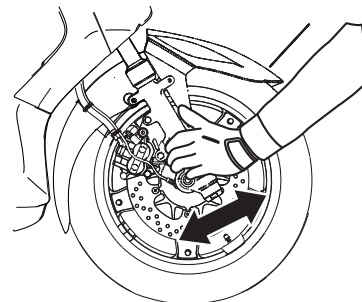

Contrôle du fonctionnement

1. Placer le véhicule sur un plan horizontal et veiller à ce qu'il soit dressé à la verticale. **AVERTISSEMENT! Pour éviter les accidents corporels, caler solidement le véhicule pour qu'il ne puisse se renverser.**

[FWA10751]

FAU23291

Contrôle des roulements de roue

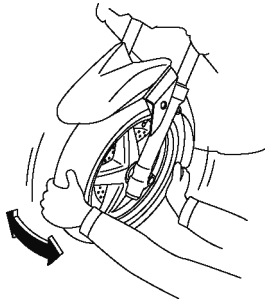

Contrôler les roulements de roue avant et arrière aux fréquences spécifiées dans le tableau des entretiens et graissages périodiques. Si le moyeu de roue a du jeu ou si la roue ne tourne pas régulièrement, faire contrôler les roulements de roue par un concessionnaire Yamaha.

FAU34224

Batterie

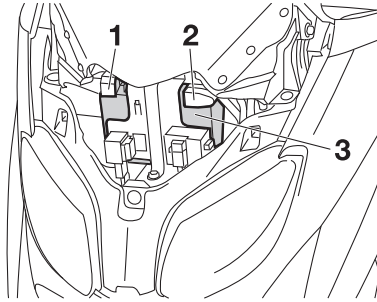

1. Borne positive de batterie
2. Borne négative de batterie
3. Batterie

La batterie se situe derrière le carénage A. (Voir page 6-8).

La batterie de ce véhicule est de type plomb-acide à régulation par soupape (VRLA). Il n'est pas nécessaire de contrôler le niveau d'électrolyte ni d'ajouter de l'eau distillée. Il convient toutefois de vérifier la connexion des câbles de batterie et de resserrer, si nécessaire.

FWA10760

AVERTISSEMENT

- L'électrolyte de batterie est extrêmement toxique, car l'acide sulfurique qu'il contient peut causer de

graves brûlures. Éviter tout contact d'électrolyte avec la peau, les yeux ou les vêtements et toujours se protéger les yeux lors de travaux à proximité d'une batterie. En cas de contact avec de l'électrolyte, effectuer les **PREMIERS SOINS** suivants.

- **EXTERNE** : rincer abondamment à l'eau courante.
- **INTERNE** : boire beaucoup d'eau ou de lait et consulter immédiatement un médecin.
- **YEUX** : rincer à l'eau courante pendant 15 minutes et consulter rapidement un médecin.
- Les batteries produisent de l'hydrogène, un gaz inflammable. Éloigner la batterie des étincelles, flammes, cigarettes, etc., et toujours veiller à bien ventiler la pièce où l'on recharge une batterie, si la charge est effectuée dans un endroit clos.
- **TENIR TOUTE BATTERIE HORS DE PORTÉE DES ENFANTS.**

ENTRETIENS ET RÉGLAGES PÉRIODIQUES

FAUS1880

Charge de la batterie

1. Confier la charge de la batterie à un concessionnaire Yamaha dès que possible si elle semble être déchargée. Ne pas oublier qu'une batterie se recharge plus rapidement si le véhicule est équipé d'accessoires électriques.

FCA16520

ATTENTION

Recourir à un chargeur spécial à tension constante pour charger les batteries de type plomb-acide à régulation par soupape (VRLA). L'utilisation d'un chargeur de batterie conventionnel va endommager la batterie. Si l'on ne peut se procurer un chargeur à tension constante, il est indispensable de faire charger la batterie par un concessionnaire Yamaha.

Entreposage de la batterie

1. Quand le véhicule est remis pendant un mois ou plus, déposer la batterie, la recharger complètement et la ranger dans un endroit frais et sec.
ATTENTION: Avant de déposer la batterie, s'assurer d'avoir tourné la clé sur "OFF", puis débrancher

le câble négatif avant de débrancher le câble positif. [FCA16302]

2. Quand la batterie est remise pour plus de deux mois, il convient de la contrôler au moins une fois par mois et de la recharger quand nécessaire.
3. Charger la batterie au maximum avant de la remonter sur le véhicule.
4. Après avoir remonté la batterie, toujours veiller à connecter correctement ses câbles aux bornes.

FCA16530

ATTENTION

Toujours veiller à ce que la batterie soit chargée. Remiser une batterie déchargée risque de l'endommager de façon irréversible.

Remplacement des fusibles

Le boîtier à fusibles se trouve derrière le carénage A. Celui-ci contient les fusibles protégeant les circuits individuels. (Voir page 6-8).

N.B.

Le fusible principal, qui se trouve à un endroit difficile d'accès, doit être remplacé par un concessionnaire Yamaha.

Si le fusible protégeant un des divers circuits est grillé, le remplacer comme suit.

1. Tourner la clé de contact sur "OFF" et éteindre le circuit électrique concerné.
2. Déposer le fusible grillé et le remplacer par un fusible neuf de l'intensité spécifiée. **AVERTISSEMENT!** Ne pas utiliser de fusible de calibre supérieur à celui recommandé afin d'éviter de gravement endommager l'installation électrique, voire de provoquer un incendie. [FWA15131]

ENTRETIENS ET RÉGLAGES PÉRIODIQUES

N.B. _____

Une pince à fusible et un sachet contenant des fusibles de rechange sont inclus dans la trousse de réparation. Se servir de l'outil pour déposer et remonter les fusibles.

For YP250R

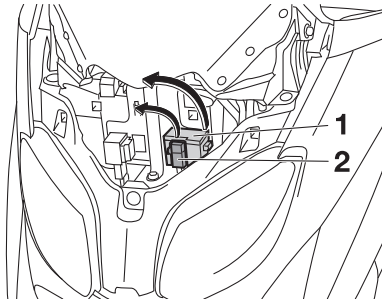

1. Boîtier à fusibles
2. Fusible des feux de détresse

For YP250RA

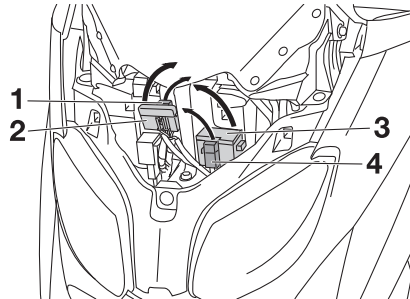

1. Fusible du système ABS
2. Boîtier à fusibles 1
3. Boîtier à fusibles
4. Fusible des feux de détresse

For YP250R-RA

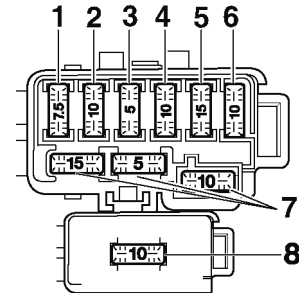

1. Fusible du ventilateur de radiateur
2. Fusible du bloc de commande électronique (ECU)
3. Fusible de sauvegarde
4. Fusible du système de signalisation
5. Fusible de phare
6. Fusible d'allumage
7. Fusible de rechange
8. Fusible des feux de détresse

ENTRETIENS ET RÉGLAGES PÉRIODIQUES

FAU34240

For YP250RA

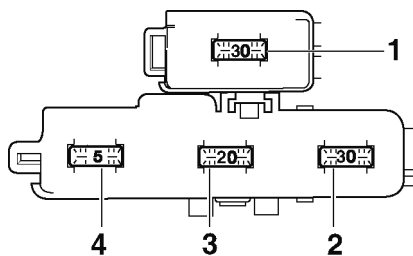

1. Fusible du moteur ABS
2. Fusible de recharge du moteur ABS
3. Fusible du solénoïde d'ABS
4. Fusible du bloc de commande ABS

Fusibles spécifiés :

- Fusible principal:
30,0 A
- Fusible de phare:
15,0 A
- Fusible du système de signalisation:
10,0 A
- Fusible d'allumage:
10,0 A
- Fusible du ventilateur de radiateur:
7,5 A
- Fusible des feux de détresse:
10,0 A
- Fusible du bloc de ECU:
5,0 A
- Fusible du bloc de commande ABS (pour modèle à ABS):
5,0 A
- Fusible du moteur ABS (pour modèle à ABS):
30,0 A
- Fusible du solénoïde d'ABS (pour modèle à ABS):
20,0 A
- Fusible de sauvegarde:
5,0 A

Remplacement d'une ampoule de phare

Ce modèle est équipé de phares à ampoule de quartz. Si une ampoule de phare est grillée, la faire remplacer, et au besoin, faire régler le faisceau par un concessionnaire Yamaha.

3. Tourner la clé de contact sur "ON" et allumer le circuit électrique concerné afin de vérifier si le dispositif électrique fonctionne.
4. Si le fusible neuf grille immédiatement, faire contrôler l'installation électrique par un concessionnaire Yamaha.

FAU43051

Remplacement d'une ampoule de clignotant avant

1. Dresser le scooter sur sa béquille centrale.
2. Retirer la douille et l'ampoule en tournant la douille dans le sens inverse des aiguilles d'une montre.

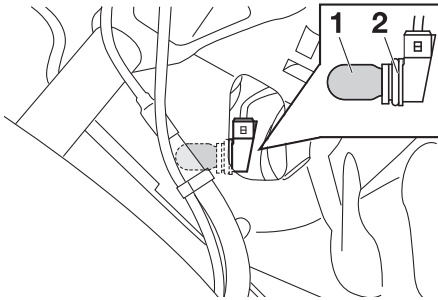

1. Ampoule de clignotant
2. Douille d'ampoule de clignotant

3. Extraire l'ampoule grillée en tirant sur celle-ci.
4. Monter une ampoule neuve dans la douille.
5. Reposer l'ampoule et sa douille en tournant cette dernière dans le sens des aiguilles d'une montre.

FAUS1782

Remplacement d'une ampoule de clignotant arrière ou de feu arrière/stop

1. Dresser le véhicule sur sa béquille centrale.
2. Déposer le cache A. (Voir page 6-8).
3. Déposer le bloc du feu arrière/stop après avoir retiré les vis.

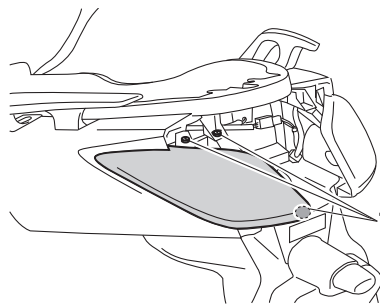

1. Vis

4. Déposer le porte-ampoule du feu arrière/stop et du clignotant, ainsi que le pare-poussière, en appuyant sur les onglets, puis en les tirant vers l'arrière.

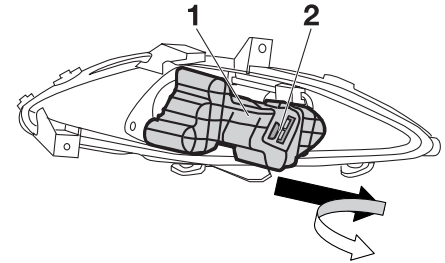

1. Pare-poussière
2. Onglets

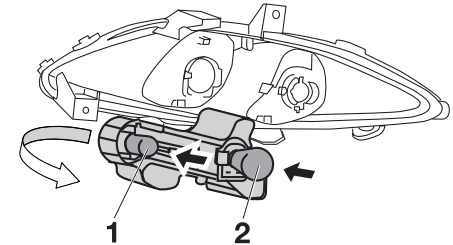

1. Ampoule de clignotant
2. Ampoule de feu arrière/stop

5. Retirer l'ampoule grillée en l'enfonçant et en la tournant dans le sens inverse des aiguilles d'une montre.

ENTRETIENS ET RÉGLAGES PÉRIODIQUES

6. Monter une ampoule neuve dans la douille, l'enfoncer et la tourner à fond dans le sens des aiguilles d'une montre.
7. Reposer le porte-ampoule et le pare-poussière en appuyant sur ceux-ci pour les remettre en place.

N.B.

Bien veiller à remettre le porte-ampoule et le pare-poussière correctement en place afin d'éviter toute pénétration de poussière et d'eau.

8. Remettre les vis et le bloc du feu arrière/stop en place.
9. Reposer le cache.

6

Remplacement de l'ampoule d'éclairage de la plaque d'immatriculation

FAU47910

1. Retirer la protection de l'ampoule d'éclairage de la plaque d'immatriculation en enlevant sa vis.

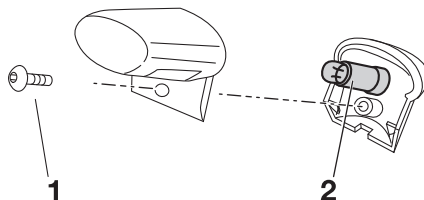

1. Vis
2. Douille d'ampoule d'éclairage de la plaque d'immatriculation

2. Extraire l'ampoule grillée en tirant celle-ci hors de sa douille.
3. Monter une ampoule neuve dans la douille.
4. Remettre la protection de l'ampoule d'éclairage de la plaque d'immatriculation en place et la fixer à l'aide de sa vis.

Remplacement d'une ampoule de veilleuse

FAU43233

Ce véhicule est équipé de deux veilleuses. Si une ampoule de veilleuse grille, la remplacer comme suit.

1. Tirer sur la douille de l'ampoule de veilleuse pour déposer la douille et l'ampoule.

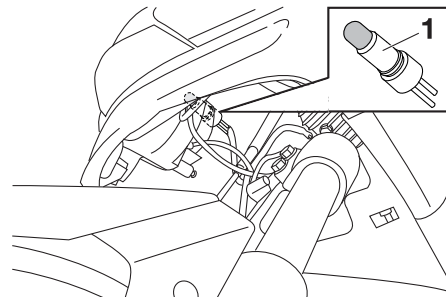

1. Douille d'ampoule de veilleuse

2. Extraire l'ampoule grillée en tirant sur celle-ci.
3. Monter une ampoule neuve dans la douille.
4. Reposer l'ampoule et sa douille en appuyant sur cette dernière.

FAU25881

FWA15141

Diagnostic de pannes

Bien que les véhicules Yamaha subissent une inspection rigoureuse à la sortie d'usine, une panne peut toujours survenir. Toute défaillance des systèmes d'alimentation, de compression ou d'allumage, par exemple, peut entraîner des problèmes de démarrage et une perte de puissance.

Les schémas de diagnostic de pannes ci-après permettent d'effectuer rapidement et en toute facilité le contrôle de ces pièces essentielles. Si une réparation quelconque est requise, confier le scooter à un concessionnaire Yamaha, car ses techniciens qualifiés disposent des connaissances, du savoir-faire et des outils nécessaires à un entretien adéquat. Pour tout remplacement, utiliser exclusivement des pièces Yamaha d'origine. En effet, les pièces d'autres marques peuvent sembler identiques, mais elles sont souvent de moindre qualité. Ces pièces s'useront donc plus rapidement et leur utilisation pourrait entraîner des réparations onéreuses.

AVERTISSEMENT

Lors de la vérification du circuit d'alimentation, ne pas fumer, et s'assurer de l'absence de flammes nues ou d'étincelles à proximité, y compris de veilleuses de chauffe-eau ou de chaudières. L'essence et les vapeurs d'essence peuvent s'enflammer ou exploser, et provoquer des blessures et des dommages matériels graves.

ENTRETIENS ET RÉGLAGES PÉRIODIQUES

FAU42701

Schémas de diagnostic de pannes

Problèmes de démarrage ou mauvais rendement du moteur

1. Carburant

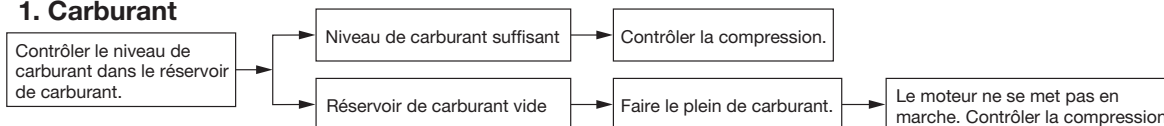

2. Compression

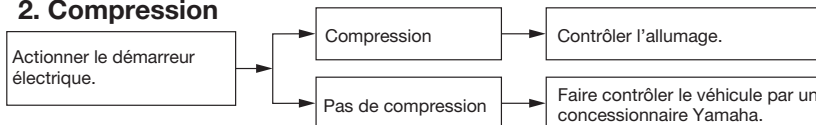

3. Allumage

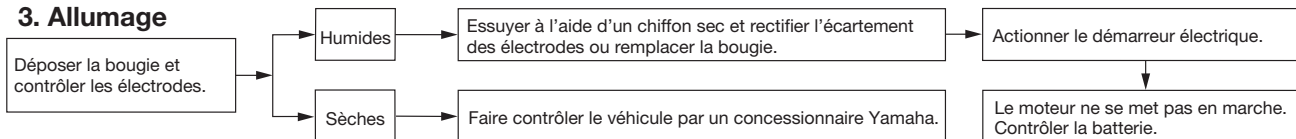

4. Batterie

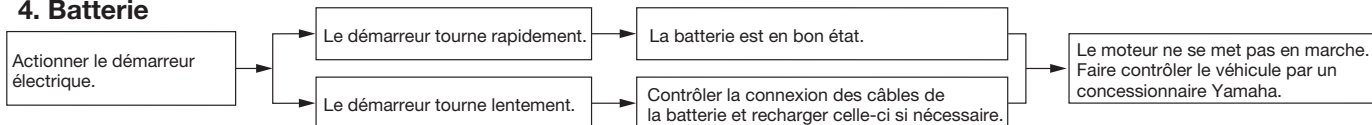

ENTRETIENS ET RÉGLAGES PÉRIODIQUES

Surchauffe du moteur

FWAT1040

AVERTISSEMENT

- Ne pas enlever le bouchon du radiateur quand le moteur et le radiateur sont chauds. Du liquide chaud et de la vapeur risquent de jaillir sous forte pression et de provoquer des brûlures. Veiller à attendre que le moteur ait refroidi.
- Disposer un chiffon épais ou une serviette sur le bouchon du radiateur, puis le tourner lentement dans le sens inverse des aiguilles d'une montre jusqu'au point de détente afin de faire tomber la pression résiduelle. Une fois que le sifflement s'est arrêté, appuyer sur le bouchon tout en le tournant dans le sens inverse des aiguilles d'une montre, puis l'enlever.

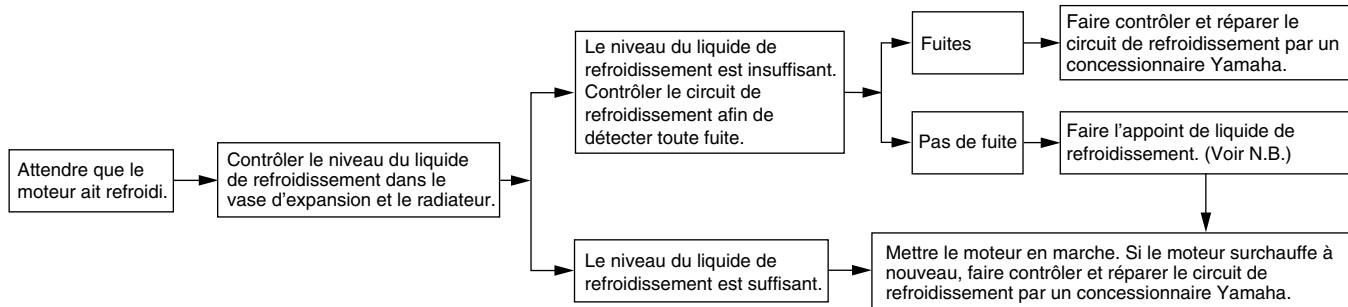

N.B.

Si le liquide de refroidissement recommandé n'est pas disponible, on peut utiliser de l'eau du robinet, à condition de la remplacer dès que possible par le liquide prescrit.

SOIN ET REMISAGE DU SCOOTER

Remarque concernant les pièces de couleur mate

FAU37833

FCA15192

ATTENTION

Certains modèles sont équipés de pièces à finition mate. Demander conseil à un concessionnaire Yamaha au sujet des produits d'entretien à utiliser avant de procéder au nettoyage du véhicule.

L'emploi de brosses, de produits chimiques mordants ou de détachants griffera ou endommagera la surface de ces pièces. Il convient également de ne pas enduire les pièces à finition mate de cire.

Soin

Un des attraits incontestés d'un scooter réside dans la mise à nu de son anatomie, mais cette exposition est toutefois source de vulnérabilité. Rouille et corrosion peuvent apparaître, même sur des pièces de très bonne qualité. Si un tube d'échappement rouillé peut passer inaperçu sur une voiture, l'effet sur un scooter est plutôt disgracieux. Un entretien adéquat régulier lui permettra non seulement de conserver son allure et son rendement et de prolonger sa durée de service, mais est également indispensable afin de conserver les droits de la garantie.

Avant le nettoyage

1. Une fois le moteur refroidi, recouvrir la sortie du pot d'échappement à l'aide d'un sachet en plastique.
2. S'assurer que tous les bouchons, capuchons et couvercles, y compris le capuchon de bougie ainsi que les fiches rapides et connecteurs électriques sont fermement et correctement en place.
3. Éliminer les taches tenaces, telles que de l'huile carbonisée sur le carter moteur, à l'aide d'un dégraissant et d'une brosse en veillant à ne

FAU26094

jamais en appliquer sur les joints et les axes de roue. Toujours rincer la crasse et le dégraissant à l'eau.

Nettoyage

FCA10783

ATTENTION

- Éviter de nettoyer les roues, surtout celles à rayons, avec des produits nettoyants trop acides. S'il s'avère nécessaire d'utiliser ce type de produit afin d'éliminer des taches tenaces, veiller à ne pas l'appliquer plus longtemps que prescrit. Rincer ensuite abondamment à l'eau, sécher immédiatement, puis vaporiser un produit anticorrosion.
- Un nettoyage incorrect risque d'endommager les pièces en plastique (caches et carénages, pare-brise, les lentilles de phare ou d'instrument, etc.) et les pots d'échappement. Nettoyer les pièces en plastique exclusivement à l'eau claire et en se servant d'éponges ou chiffons doux. Si toutefois on ne parvient pas à nettoyer parfaitement les pièces en plastique, on peut ajouter un peu de détergent doux à l'eau. Bien

SOIN ET REMISAGE DU SCOOTER

veiller à rincer abondamment à l'eau afin d'éliminer toute trace de détergent, car celui-ci abîmerait les pièces en plastique.

- Éviter tout contact de produits chimiques mordants sur les pièces en plastique. Ne pas utiliser des éponges ou chiffons imbibés de produits nettoyants abrasifs, de dissolvant ou diluant, d'essence, de dérouilleur, d'antirouille, d'anti-gel ou d'électrolyte.
- Ne pas utiliser des portiques de lavage à haute pression ou au jet de vapeur. Cela provoquerait des infiltrations d'eau qui endommageraient les pièces suivantes : joints (de roulements de roue, de roulement de bras oscillant, de fourche et de freins), composants électriques (fiches rapides, connecteurs, instruments, contacteurs et feux) et les mises à l'air.
- Scooters équipés d'un pare-brise : ne pas utiliser de produits de nettoyage abrasifs ni des éponges dures afin d'éviter de griffer ou de ternir. Certains produits de nettoyage pour plastique risquent de griffer le pare-brise. Faire un essai sur une zone en dehors du champ

de vision afin de s'assurer que le produit ne laisse pas de trace. Si le pare-brise est griffé, utiliser un bon agent de polissage pour plastiques après le nettoyage.

Après utilisation dans des conditions normales

Nettoyer la crasse à l'eau chaude additionnée de détergent doux et d'une éponge douce et propre, puis rincer abondamment à l'eau claire. Recourir à une brosse à dents ou à un goupillon pour nettoyer les pièces difficile d'accès. Pour faciliter l'élimination des taches plus tenaces et des insectes, déposer un chiffon humide sur ceux-ci quelques minutes avant de procéder au nettoyage.

Après utilisation sous la pluie, à proximité de la mer ou sur des routes salées

L'eau accentue l'effet corrosif du sel marin et du sel répandu sur les routes en hiver. Il convient dès lors d'effectuer les travaux suivants après chaque randonnée sous la pluie, à proximité de la mer ou sur des routes salées.

N.B. Il peut rester des traces du sel répandu sur les routes bien après la venue du printemps.

1. Nettoyer le scooter à l'eau froide savonneuse en veillant à ce que le moteur soit froid. **ATTENTION: Ne pas utiliser d'eau chaude, car celle-ci augmenterait l'action corrosive du sel.** [FCA10791]
2. Protéger le véhicule de la corrosion en vaporisant un produit anticorrosion sur toutes les surfaces métalliques, y compris les surfaces chromées ou nickelées.

Après le nettoyage

1. Sécher le scooter à l'aide d'une peau de chamois ou d'un essuyeur absorbant.
2. Frotter les pièces en chrome, en aluminium ou en acier inoxydable, y compris le système d'échappement, à l'aide d'un produit d'entretien pour chrome. Cela permettra même d'éliminer des pièces en acier inoxydable les décolorations dues à la chaleur.
3. Une bonne mesure de prévention contre la corrosion consiste à vaporiser un produit anticorrosion sur toutes les surfaces métalliques, y

SOIN ET REMISAGE DU SCOOTER

compris les surfaces chromées ou nickelées.

4. Les taches qui subsistent peuvent être nettoyées en pulvérisant de l'huile.
5. Retoucher les griffes et légers coups occasionnés par les gravillons, etc.
6. Appliquer de la cire sur toutes les surfaces peintes.
7. Veiller à ce que le scooter soit parfaitement sec avant de le remiser ou de le couvrir.

FWA10942

AVERTISSEMENT

Des impuretés sur les freins ou les pneus peuvent provoquer une perte de contrôle.

- S'assurer qu'il n'y a ni huile ni cire sur les freins et les pneus. Si nécessaire, nettoyer les disques et les garnitures de frein à l'aide d'un produit spécial pour disque de frein ou d'acétone, et nettoyer les pneus à l'eau chaude et au détergent doux.
- Effectuer ensuite un test de conduite afin de vérifier le freinage et la prise de virages.

FCA10800

ATTENTION

- Pulvériser modérément huile et cire et bien essuyer tout excès.
- Ne jamais enduire les pièces en plastique ou en caoutchouc d'huile ou de cire. Recourir à un produit spécial.
- Éviter l'emploi de produits de polissage mordants, car ceux-ci attaquent la peinture.

N.B.

- Pour toute question relative au choix et à l'emploi des produits d'entretien, consulter un concessionnaire Yamaha.
- Le lavage, la pluie ou l'humidité atmosphérique peut provoquer l'embuage de la lentille de phare. La buée devrait disparaître peu de temps après l'allumage du phare.

FAU36561

Remisage

Remisage de courte durée

Veiller à remiser le scooter dans un endroit frais et sec. Si les conditions de remisage l'exigent (poussière excessive, etc.), couvrir le scooter d'une housse poreuse.

FCA10820

ATTENTION

- Entreposer le scooter dans un endroit mal aéré ou le recouvrir d'une bâche alors qu'il est mouillé provoqueront des infiltrations et de la rouille.
- Afin de prévenir la rouille, éviter l'entreposage dans des caves humides, des étables (en raison de la présence d'ammoniaque) et à proximité de produits chimiques.

Remisage de longue durée

Avant de remiser le scooter pour plusieurs mois :

1. Suivre toutes les instructions de la section "Soin" de ce chapitre.

SOIN ET REMISAGE DU SCOOTER

2. Faire le plein de carburant et, si disponible, ajouter un stabilisateur de carburant afin d'éviter que le réservoir ne rouille et que le carburant ne se dégrade.
3. Effectuer les étapes ci-dessous afin de protéger le cylindre, les segments, etc., de la corrosion.
 - a. Retirer le capuchon de bougie et déposer la bougie.
 - b. Verser une cuillerée à café d'huile moteur dans l'orifice de bougie.
 - c. Remonter le capuchon de bougie sur la bougie et placer cette dernière sur la culasse de sorte que ses électrodes soient mises à la masse. (Cette technique permettra de limiter la production d'étincelles à l'étape suivante.)
 - d. Faire tourner le moteur à plusieurs reprises à l'aide du démarreur. (Ceci permet de répartir l'huile sur la paroi du cylindre.)
 - e. Retirer le capuchon de la bougie, installer cette dernière et monter ensuite le capuchon. **AVERTISSEMENT! Avant de faire tourner le moteur, veiller à mettre les électrodes de bougie à la masse afin d'éviter la production**

d'étincelles, car celles-ci pourraient être à l'origine de dégâts et de brûlures. [FWA10951]

4. Lubrifier tous les câbles de commande ainsi que les articulations de tous les leviers, pédales, et de la béquille latérale et/ou centrale.
5. Vérifier et, si nécessaire, régler la pression de gonflage des pneus, puis élever le scooter de sorte que ses deux roues ne reposent pas sur le sol. S'il n'est pas possible d'élever les roues, les tourner quelque peu chaque mois de sorte que l'humidité ne se concentre pas en un point précis des pneus.
6. Recouvrir la sortie du pot d'échappement à l'aide d'un sachet en plastique afin d'éviter toute infiltration d'eau.
7. Déposer la batterie et la recharger complètement. La conserver dans un endroit à l'abri de l'humidité et la recharger une fois par mois. Ne pas ranger la batterie dans un endroit excessivement chaud ou froid [moins de 0 °C (30 °F) ou plus de 30 °C (90 °F)]. Pour plus d'informations au sujet de l'entreposage de la batterie, se reporter à la page 6-25.

N.B. _____
Effectuer toutes les réparations nécessaires avant de remiser le scooter.

CARACTÉRISTIQUES

Dimensions:

Longueur hors tout:
2.201 mm (86,7 in)
Largeur hors tout:
776 mm (30,6 in)
Hauteur hors tout:
1.337 mm (52,6 in)
Hauteur de la selle:
792 mm (31,2 in)
Empattement:
1.545 mm (60,8 in)
Garde au sol:
135 mm (5,31 in)
Rayon de braquage minimum:
1805 mm (71,1 in)

Poids:

Avec huile et carburant:
YP250R 177 kg (391 lb)
YP250RA 184,4 kg (407 lb)

Moteur:

Type de moteur:
Refroidissement par liquide, 4 temps,
SACT
Disposition du ou des cylindres:
Monocylindre incliné vers l'avant
Cylindrée:
249 cm³
Alésage x course:
69,0 x 66,8 mm (2,72 x 2,63 in)
Taux de compression:
10,00 :1
Système de démarrage:
Démarreur électrique

Système de graissage:
Carter humide

Huile moteur:

Marque recommandée:
YAMALUBE
Type:
SAE 10W-30, 10W-40, 10W-50, 15W-40,
20W-40 ou 20W-50

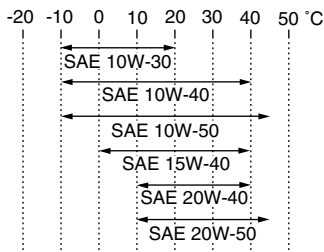

Classification d'huile moteur recommandée:
API Service de type SF, SG et au-delà/JASO MA

Quantité d'huile moteur:

Vidange périodique:
1,30 L (1,37 US qt, 1,14 Imp.qt)

Huile de transmission finale:

Type:
YAMALUBE 4 (10W-30) ou huile moteur
SAE 10W-30 de type SE
Quantité:
0,25 L (0,26 US qt, 0,22 Imp.qt)

Refroidissement:

Capacité du vase d'expansion (jusqu'au repère de niveau maximum):
0,25 L (0,26 US qt, 0,22 Imp.qt)
Capacité du radiateur (circuit compris):
1,00 L (1,06 US qt, 0,88 Imp.qt)

Filtre à air:

Élément du filtre à air:
Élément en papier huilé

Carburant:

Carburant recommandé:
Essence ordinaire sans plomb exclusivement
Capacité du réservoir:
11,8 L (3,12 US gal, 2,60 Imp.gal)
Quantité de la réserve:
2,0 L (0,53 US gal, 0,44 Imp.gal)

Injection de carburant:

Corps de papillon d'accélération:
Repère d'identification:
1C04 00
Fabricant:
AISAN

Bougie(s):

Fabricant/modèle:
NGK/DPR8EA-9
Écartement des électrodes:
0,8–0,9 mm (0,031–0,035 in)

Embrayage:

Type d'embrayage:
Sec, centrifuge automatique

Transmission:

Système de réduction primaire:
Engrenage hélicoïdal

Taux de réduction primaire:
40/15 (2,666)
Système de réduction secondaire:
Engrenage hélicoïdal
Taux de réduction secondaire:
40/14 (2,857)
Type de boîte de vitesses:
Automatique, courroie trapézoïdale
Commande:
Type centrifuge automatique

Châssis:

Type de cadre:
Cadre ouvert tubulaire
Angle de chasse:
28,00 °
Chasse:
100,0 mm (3,94 in)

Pneu avant:

Type:
Sans chambre (Tubeless)
Taille:
120/70-15 M/C 56P(PIRELLI-METZELER)-56S(MICHELIN)
Fabricant/modèle:
PIRELLI / GTS23
Fabricant/modèle:
MICHELIN / GOLD STANDARD
Fabricant/modèle:
MICHELIN / CITYGRIP
Fabricant/modèle:
METZELER / FEELFREE

Pneu arrière:

Type:
Sans chambre (Tubeless)

Taille:
140/70-14 M/C 68P(PIRELLI-METZELER)-68S(MICHELIN)
Fabricant/modèle:
PIRELLI / GTS24
Fabricant/modèle:
MICHELIN / GOLD STANDARD
Fabricant/modèle:
MICHELIN / CITYGRIP
Fabricant/modèle:
METZELER / FEELFREE

Charge:

Charge maximale:
YP250R 186 kg (410 lb)
YP250RA 178.6 kg (394 lb)

Pression de gonflage (contrôlée les pneus froids):

Conditions de charge:
0–90 kg (0–198 lb)
Avant:
190 kPa (1,90 kgf/cm², 28 psi, 1,90 bar)
Arrière:
220 kPa (2,20 kgf/cm², 32 psi, 2,20 bar)
Conditions de charge:
90 kg - Charge maximale
Avant:
210 kPa (2,10 kgf/cm², 30 psi, 2,10 bar)
Arrière:
250 kPa (2,50 kgf/cm², 36 psi, 2,50 bar)

Roue avant:

Type de roue:
Roue coulée
Taille de jante:
15 x MT3,5

Roue arrière:

Type de roue:
Roue coulée
Taille de jante:
14 x MT3,75

Frein avant:

Type:
Frein monodisque
Commande:
À la main droite
Liquide recommandé:
DOT 4

Frein arrière:

Type:
Frein monodisque
Commande:
À la main gauche
Liquide recommandé:
DOT 4
Type:
Fourche télescopique
Type de ressort/amortisseur:
Ressort hélicoïdal / amortisseur hydraulique
Débattement de roue:
110,0 mm (4,33 in)
Type:
Ensemble oscillant
Type de ressort/amortisseur:
Ressort hélicoïdal / amortisseur hydraulique
Débattement de roue:
95,0 mm (3,74 in)

CARACTÉRISTIQUES

Partie électrique:

Système d'allumage:

TCI

Système de charge:

Alternateur avec rotor à aimantation permanente

Batterie:

Modèle:

GTX9-BS

Voltage, capacité:

12 V, 8,0 Ah

Phare:

Type d'ampoule:

Ampoule halogène

Voltage et wattage d'ampoule x

quantité:

Feu de croisement:

12 V, 55,0 W x 1

Feu de route:

12 V, 55,0 W x 1

Feu arrière/stop:

12 V, 5,0 W/21,0 W x 2

Clignotant avant:

12 V, 10,0 W x 2

Clignotant arrière:

12 V, 10,0 W x 2

Veilleuse:

12 V, 5,0 W x 2

Éclairage de la plaque d'immatriculation:

12 V, 5,0 W x 1

Éclairage des instruments:

12 V, 2,0 W x 3

Témoin de feu de route:

12 V, 1,4 W x 1

Témoin des clignotants:

12 V, 1,4 W x 2

Témoin d'avertissement de panne du moteur:

12 V, 1,4 W x 1

Témoin d'avertissement du système ABS (pour modèle à ABS):

12 V, 1,4 W x 1

Témoin de l'immobilisateur antivol:

LED

Fusibles:

Fusible principal:

30,0 A

Fusible de phare:

15,0 A

Fusible du système de signalisation:

10,0 A

Fusible d'allumage:

10,0 A

Fusible du ventilateur de radiateur:

7,5 A

Fusible des feux de détresse:

10,0 A

Fusible du bloc de ECU:

5,0 A

Fusible du bloc de commande ABS (pour modèle à ABS):

5,0 A

Fusible du moteur ABS (pour modèle à ABS):

30,0 A

Fusible du solénoïde d'ABS (pour modèle à ABS):

20,0 A

Fusible de sauvegarde:

5,0 A

RENSEIGNEMENTS COMPLÉMENTAIRES

FAU48610

Numéros d'identification

Inscrire le numéro d'identification du véhicule et les codes figurant sur l'étiquette du modèle aux emplacements prévus, pour référence lors de la commande de pièces de rechange auprès d'un concessionnaire Yamaha ou en cas de vol du véhicule.

NUMÉRO D'IDENTIFICATION DU VÉHICULE :

RENSEIGNEMENTS FOURNIS SUR L'ÉTIQUETTE DU MODÈLE :

FAU26410

Numéro d'identification du véhicule

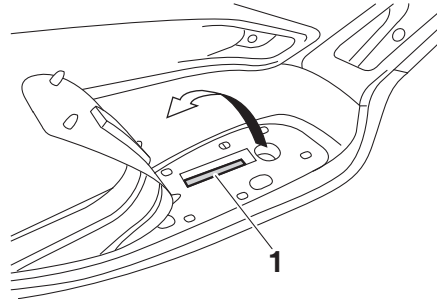

1. Numéro d'identification du véhicule

Le numéro d'identification du véhicule est poinçonné sur le cadre.

N.B. _____
Le numéro d'identification du véhicule sert à identifier le véhicule et, selon les pays, est requis lors de son immatriculation.

FAU26460

Étiquette des codes du modèle

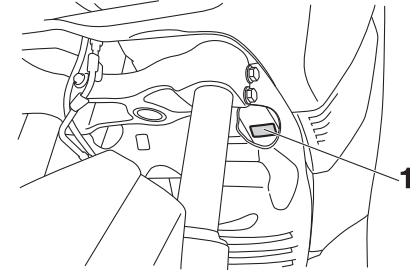

1. Étiquette des codes du modèle

L'étiquette des codes du modèle est collée à l'endroit illustré. Inscrire les renseignements repris sur cette étiquette dans l'espace prévu à cet effet. Ces renseignements seront nécessaires lors de la commande de pièces de rechange auprès d'un concessionnaire Yamaha.

INDEX

A

ABS, témoin d'alerte (pour modèle à ABS).....	3-4
Accélération et décélération	5-3
Ampoule d'éclairage de plaque d'immatriculation, remplacement	6-30
Antivol, support.....	3-17
Avertisseur, contacteur	3-11

B

Batterie.....	6-25
Béquille latérale.....	3-20
Béquilles centrale et latérale, contrôle et lubrification	6-23
Bougie, contrôle.....	6-9

C

Câble des gaz, réglage du jeu	6-16
Cache et carénage, dépose et repose	6-8
Caractéristiques	8-1
Carburant	3-15
Carburant, économies	5-4
Clignotant avant, remplacement d'une ampoule	6-29
Clignotants, contacteur.....	3-11
Clignotants, témoins.....	3-4
Combinés de contacteurs	3-11
Combinés ressort-amortisseur, réglage.....	3-20
Compartiments de rangement.....	3-18
Compte-tours.....	3-6
Compteur de vitesse.....	3-5
Compteurs, écran multifonction	3-6
Contacteur à clé/antivol.....	3-2
Contacteur d'appel de phare.....	3-11
Coupe-circuit d'allumage.....	3-21

D

Démarrage	5-2
Démarrage du moteur.....	5-1
Démarrage, contacteur	3-12
Dépannage, schémas de diagnostic	6-32
Direction, contrôle.....	6-24

E

Emplacement des éléments	2-1
Entretien du système de contrôle des gaz d'échappement.....	6-3
Entretien et graissages périodiques.....	6-4
Étiquette des codes du modèle.....	9-1

F

Feu arrière/stop et clignotants arrière, remplacement d'une ampoule.....	6-29
Feux de détresse, contacteur	3-12
Filtres à air	6-15
Fourche, contrôle.....	6-24
Frein arrière, levier.....	3-13
Frein avant, levier.....	3-12
Freinage	5-3
Freins ABS (pour modèle à ABS).....	3-13
Fusibles, remplacement.....	6-26

H

Huile de transmission finale.....	6-12
Huile moteur.....	6-10

I

Immobilisateur antivol	3-1
Inverseur feu de route/feu de croisement	3-11

J

Jeu des soupapes.....	6-17
Leviers de frein, lubrification.....	6-22

L

Liquide de frein, changement	6-22
Liquide de frein, contrôle du niveau	6-21
Liquide de frein, réglage	6-19
Liquide de refroidissement	6-13

N

Numéros d'identification.....	9-1
-------------------------------	-----

P

Panne du moteur, témoin.....	3-4
Pannes, diagnostic	6-31
Phare, remplacement d'une ampoule.....	6-28
Pièces de couleur mate	7-1
Plaquettes de frein, contrôle.....	6-20
Pneus	6-17
Poignée et câble des gaz, contrôle et lubrification	6-22
Pots catalytiques	3-16

R

Remisage	7-3
Réservoir de carburant, bouchon	3-14
Rodage du moteur	5-4
Roues	6-19
Roulements de roue, contrôle	6-25

S

Sécurité	1-1
Sécurité routière.....	1-5
Selle	3-18
Soin	7-1
Stationnement.....	5-5

T

Témoin de feu de route	3-4
Témoin de l'immobilisateur antivol	3-5
Témoins et témoins d'alerte	3-4
Trousse de réparation	6-2

V

- Véhicule, numéro d'identification.....9-1
- Veilleuse, remplacement d'une
ampoule6-30



PRINTED IN SPAIN
2010.01
(F)